

Gastronoble

Equipement Professionnel pour la Restauration

CATALOGUE 2018 - 2019



SOMMAIRE

ART DE LA TABLE

COUVERTS	4-14
VAISSELLE	15-47
VERRERIE	48-54
ACCESSOIRES DE TABLE	55-69
LINGE DE TABLE	70-75

RESTAURANT, BAR ET HOTEL

MENUS ET SIGNALÉTIQUE	76-83
PLATEAUX DE SERVICE	84-89
ACCESSOIRES DE BAR	90-100
SERVICE BOISSONS	101-106
BUFFET	107-122
RÉCEPTION - HÔTELLERIE	123-127

MOBILIER

EXTÉRIEUR	128-135, 138
INTÉRIEUR ET EXTÉRIEUR	136-137, 143-145, 148-153
INTÉRIEUR	139-142, 146-147, 154

USAGE UNIQUE ET ENTRETIEN

ENTRETIEN	155-164
PRODUITS À USAGE UNIQUE	165-180
PREMIERS SOINS	181-182
SÉCURITÉ	183-184
DÉSINSECTISATION	185-186
HYGIÈNE	187-192
COLLECTE DES DÉCHETS	193-201

VÊTEMENTS ET CHAUSSURES

TENUES CHEF ET CUISINE	202-221
UNIFORMES DE SERVICE	222-232
CHAUSSURES	233-237

CUISINE

COUTEAUX	238-252
USTENSILES	253-289
PÂTISSERIE	290-305
BATTERIE ET PLATERIE DE CUISINE	306-320
CONTENEURS ALIMENTAIRES ET BACS GASTRONORME	321-344
TORCHONS ET GANTS	345-347

MOBILIER DE CUISINE, CHARIOTS ET ÉCHELLES

CHARIOTS ET RAYONNAGES	348-357
TABLES ET PLONGES	358-370

MATÉRIEL ÉLECTRIQUE ET DE CUISSON

PETIT MATÉRIEL	371-390
CAFÉTERIE	391-393
BLENDERS ET MIXEURS PLONGEANTS	394-402
PRÉPARATION DES ALIMENTS	403-415
SERVICE / PRÉSENTATION	416-420
MICRO-ONDES ET FOURS	421-429
CUISSON HORIZONTALE	430-452
LAVERIE	453-458

FROID

VITRINES RÉFRIGÉRÉES	459-467
RAFRAÎCHISSEURS ET CAVES À VIN	468-469
ARRIÈRE-BARS	470-475
ARMOIRES RÉFRIGÉRÉES	476-484
TABLES RÉFRIGÉRÉES	485-497
CELLULES DE REFROIDISSEMENT ET SURGÉLATION	498-499
MACHINES À GLAÇONS	500-501

ACCESSOIRES 502-504

INDEX 505-508

INDEX PAR CODE PRODUIT 509-514

Couverts Kelso 18/0

Gamme de couverts ordinaires en acier inoxydable 18/0, idéale pour les établissements de restauration collective. Vendus par douze.



1



2



3



4



5



6



7



8



9



10



11

Code	Description	Longueur	Qté	Prix HT
1 C116	Couteau de table	214mm	12	5,50€
2 C118	Couteau à dessert	207mm	12	4,50€
3 C117	Fourchette de table	204mm	12	2,90€
4 C119	Fourchette à dessert	176mm	12	2,00€
5 S468	Cuillère à glace	205mm	12	3,20€
6 C123	Cuillère à soupe	204mm	12	2,70€
7 C120	Cuillère à dessert	175mm	12	2,20€
8 C122	Cuillère à soupe ronde	169mm	12	2,00€
9 C121	Cuillère à thé	134mm	12	1,40€
10 CB316	Cuillère à café	115mm	12	1,00€
11 DP229	Fourchette à dessert	140mm	12	2,20€
S379	*Echantillon (couteau, fourchette, cuillère)	-	-	2,70€

OLYMPIA

Cuillères à café éco

Acier inoxydable



Code	Description	Longueur	Qté	Prix HT
E992	Cuillère à café	135mm	12	1,00€
GM449	Cuillère à café	135mm	120	6,50€

Couverts enfant Kelso

Couverts en acier inoxydable 18/0 de plus petite taille spécialement conçus pour les enfants.



Code	Description	Longueur	Qté	Prix HT
CB065	Couteau	180mm	12	4,80€
CB064	Fourchette	145mm	12	2,50€
CB066	Cuillère	154mm	12	3,50€

Couverts Harley 18/0 - Epaisseur 2.5mm

Modèle en acier inoxydable 18/0 poli décoré d'une simple ligne.
Vendus par douze.



Code	Description	Longueur	Qté	Prix HT
D690	Couteau de table (manche plein)	228mm	12	10,50€
D693	Couteau à dessert (manche plein)	205mm	12	10,20€
DL105	Couteau à viande	225mm	12	17,30€
D691	Fourchette de table	190mm	12	7,10€
D694	Fourchette à dessert	178mm	12	5,60€
D692	Cuillère à soupe	195mm	12	7,90€
D695	Cuillère à dessert	181mm	12	5,50€
D696	Cuillère à soupe ronde	172mm	12	5,70€
D697	Cuillère à thé	139mm	12	3,40€
CD094	Cuillère à café	115mm	12	3,10€
S383	*Echantillon (couteau, fourchette, cuillère)	-	-	4,90€

OLYMPIA



Couverts Bead 18/0 - Epaisseur 2.5mm

En acier inoxydable 18/0 poli avec une élégante bordure perlée.
Vendus par douze.

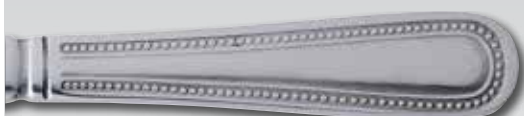

Code	Description	Longueur	Qté	Prix HT
C125	Couteau de table (manche plein)	225mm	12	10,50€
C127	Couteau à dessert (manche plein)	199mm	12	10,50€
DL102	Couteau à viande	226mm	12	17,30€
C126	Fourchette de table	199mm	12	6,90€
C128	Fourchette à dessert	184mm	12	5,70€
C132	Cuillère à soupe	206mm	12	8,80€
C129	Cuillère à dessert	183mm	12	5,70€
C131	Cuillère à soupe ronde	172mm	12	6,30€
C130	Cuillère à thé	137mm	12	3,40€
C218	Cuillère à café	120mm	12	4,40€
S380	*Echantillon (couteau, fourchette, cuillère)	-	-	4,90€

OLYMPIA



Couverts Kings 18/0 - Epaisseur 2.2mm

Acier inoxydable 18/0 poli avec un élégant motif ancien sur le manche. Vendus par douze.



Code	Description	Longueur	Qté	Prix HT
D682	Couteau de table (manche plein)	242mm	12	11,70€
D685	Couteau à dessert (manche plein)	223mm	12	11,50€
DL103	Couteau à viande	238mm	12	17,30€
D683	Fourchette de table	207mm	12	8,60€
D686	Fourchette à dessert	184mm	12	7,50€
D684	Cuillère à soupe	202mm	12	9,10€
D687	Cuillère à dessert	178mm	12	7,50€
D688	Cuillère à soupe ronde	173mm	12	7,70€
D689	Cuillère à thé	137mm	12	5,30€
D707	Cuillère à café	112mm	12	4,60€
S381	*Echantillon (couteau, fourchette, cuillère)	-	-	4,20€

OLYMPIA



Couverts Jesmond 18/0 - Epaisseur 2.5mm

En acier inoxydable 18/0 poli avec un motif coquillage sur le manche. Vendus par douze.

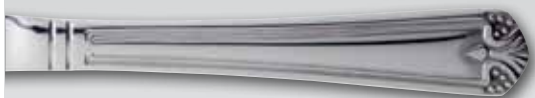

Code	Description	Longueur	Qté	Prix HT
C146	Couteau de table (manche plein)	242mm	12	10,50€
C148	Couteau à dessert (manche plein)	213mm	12	10,50€
DL104	Couteau à viande	237mm	12	17,30€
C147	Fourchette de table	197mm	12	6,90€
C149	Fourchette à dessert	177mm	12	5,70€
C150	Cuillère à soupe	196mm	12	8,10€
C151	Cuillère à dessert	174mm	12	5,50€
C152	Cuillère à soupe ronde	168mm	12	5,70€
C153	Cuillère à thé	130mm	12	3,40€
CD093	Cuillère à café	114mm	12	3,40€
S382	*Echantillon (couteau, fourchette, cuillère)	-	-	4,90€

OLYMPIA



*Dans le doute, commandez un kit d'échantillon (couteau + fourchette + cuillère à dessert). Tous les couteaux sont micro-dentés.

ART DE LA TABLE / COUVERTS

Couverts Dubarry 18/0 - Epaisseur 2.5mm



En acier inoxydable 18/0 poli avec une bordure arrondie élégante. Vendus par douze.



Code	Description	Longueur	Qté	Prix HT
C138	Couteau de table (manche plein)	238mm	12	10,50€
C140	Couteau à dessert (manche plein)	216mm	12	10,50€
DL106	Couteau à viande	226mm	12	17,30€
C139	Fourchette de table	202mm	12	6,90€
C141	Fourchette à dessert	189mm	12	5,70€
C142	Cuillère à soupe	195mm	12	8,10€
C143	Cuillère à dessert	181mm	12	5,70€
C144	Cuillère à soupe ronde	167mm	12	7,30€
C145	Cuillère à thé	133mm	12	3,40€
CD095	Cuillère à café	111mm	12	3,40€
S384	*Echantillon (couteau, fourchette, cuillère)	-	-	4,50€

OLYMPIA

Couverts Buckingham 18/0 - Epaisseur 2.8mm



Acier inoxydable 18/0 aspect poli et arrondi à la base du manche. Vendus par douze.



Code	Description	Longueur	Qté	Prix HT
U875	Couteau de table	231mm	12	17,30€
U876	Couteau à dessert	214mm	12	14,80€
U877	Fourchette de table	200mm	12	14,90€
U879	Fourchette à dessert	185mm	12	12,50€
U878	Cuillère à soupe	196mm	12	14,90€
U880	Cuillère à dessert	182mm	12	12,50€
U881	Cuillère à soupe ronde	175mm	12	12,50€
U882	Cuillère à café	145mm	12	9,10€
S385	*Echantillon (couteau, fourchette, cuillère)	-	-	5,50€

OLYMPIA

Couverts Monaco 18/0 - Epaisseur 2.2mm



En acier inoxydable 18/0 hautement poli décoré d'une ligne double sur le pourtour du manche. Vendus par douze.



Code	Description	Longueur	Qté	Prix HT
D060	Couteau de table	217mm	12	17,30€
D061	Couteau à dessert	201mm	12	14,90€
D059	Fourchette de table	187mm	12	14,90€
D062	Fourchette à dessert	172mm	12	11,40€
D057	Cuillère à dessert	190mm	12	11,40€
D058	Cuillère à soupe	166mm	12	11,40€
D056	Cuillère à café	130mm	12	9,10€
S390	*Echantillon (couteau, fourchette, cuillère)	-	-	5,50€

OLYMPIA

Couverts Clifton 18/0 - Epaisseur 2.5mm



Couverts en acier inoxydable 18/0 de qualité hautement polis au motif contemporain et subtil. Vendus par douze.



Code	Description	Longueur	Qté	Prix HT
C442	Couteau de table	231mm	12	18,80€
C446	Couteau à dessert	200mm	12	16,30€
C443	Fourchette de table	208mm	12	14,20€
C447	Fourchette à dessert	179mm	12	10,90€
C444	Cuillère de service	209mm	12	14,20€
C448	Cuillère à dessert	181mm	12	10,90€
C445	Cuillère à soupe	178mm	12	10,90€
C449	Cuillère à café	138mm	12	8,70€
S386	*Echantillon (couteau, fourchette, cuillère)	-	-	5,50€

OLYMPIA

Couverts Henley 18/0 - Epaisseur 3.7mm

Couverts en acier inoxydable 18/0 parfaitement poli, au poids et à l'équilibre parfaits. Aspect moderne et tendance. Vendus par douze.



Code	Description	Longueur	Qté	Prix HT
C450	Couteau de table	227mm	12	14,80€
C454	Couteau à dessert	212mm	12	14,90€
C451	Fourchette de table	202mm	12	11,40€
C455	Fourchette à dessert	182mm	12	10,30€
C452	Cuillère à soupe	206mm	12	11,40€
C456	Cuillère à dessert	188mm	12	10,30€
C453	Cuillère à soupe ronde	182mm	12	11,40€
C457	Cuillère à café	143mm	12	9,10€
S387	*Echantillon (couteau, fourchette, cuillère)	-	-	5,50€

OLYMPIA



Couverts Baguette 18/0 - Epaisseur 2.5mm

Modèle classique de couverts en acier inoxydable 18/0 hautement polis, pour une élégance intemporelle. Vendus par douze.



Code	Description	Longueur	Qté	Prix HT
D595	Couteau de table	230mm	12	19,80€
D596	Couteau à dessert	205mm	12	17,30€
D597	Fourchette de table	210mm	12	14,90€
D598	Fourchette à dessert	182mm	12	11,40€
D599	Cuillère à soupe	213mm	12	14,90€
D600	Cuillère à dessert	181mm	12	11,40€
D601	Cuillère à soupe ronde	173mm	12	11,40€
D602	Cuillère à café	153mm	12	9,10€
S388	*Echantillon (couteau, fourchette, cuillère)	-	-	4,50€

OLYMPIA



Couverts Mayfair 18/0 - Epaisseur 3.0mm

En acier inoxydable 18/0 hautement poli, décoré d'un motif classique et élégant sur le manche. Vendus par douze.



Code	Description	Longueur	Qté	Prix HT
D505	Couteau de table	230mm	12	24,90€
D506	Couteau à dessert	222mm	12	17,30€
D507	Fourchette de table	199mm	12	14,90€
D508	Fourchette à dessert	184mm	12	11,40€
D509	Cuillère de service	200mm	12	14,90€
D510	Cuillère à dessert	189mm	12	11,40€
D511	Cuillère à soupe	179mm	12	11,40€
D512	Cuillère à café	157mm	12	9,10€
S389	*Echantillon (couteau, fourchette, cuillère)	-	-	4,50€

OLYMPIA

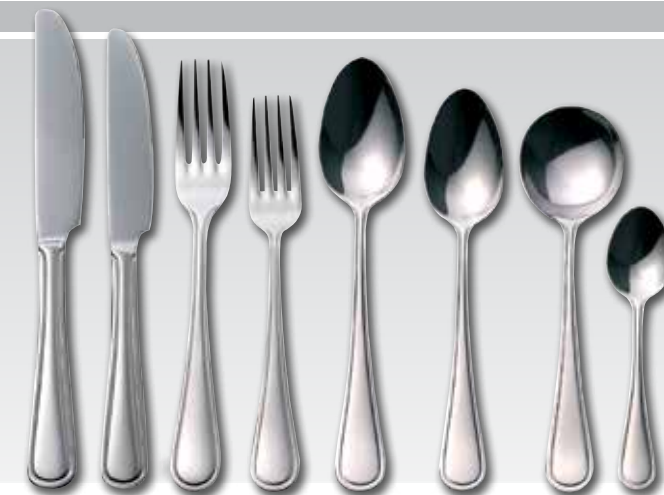

Couverts Napoli 18/10 - Epaisseur 11mm

Modèle élancé, géométrique en acier inoxydable 18/10 forgé et poli, finition hautement polie, pour une touche de modernité garantie à votre table. Vendus par douze.



Code	Description	Longueur	Qté	Prix HT
CB634	Couteau de table	233mm	12	32,90€
CB637	Couteau à dessert	204mm	12	29,90€
CB635	Fourchette de table	204mm	12	29,90€
CB638	Fourchette à dessert	173mm	12	28,90€
CB636	Cuillère de service	197mm	12	28,90€
CB639	Cuillère à dessert	163mm	12	26,90€
CB641	Cuillère à soupe	188mm	12	28,90€
CB640	Cuillère à café	150mm	12	23,90€
CB650	*Echantillon (couteau, fourchette, cuillère)	-	-	12,90€

OLYMPIA



*Dans le doute, commandez un kit d'échantillon (couteau + fourchette + cuillère à dessert). Tous les couteaux sont micro-dentés.

ART DE LA TABLE / COUVERTS

Couverts Paganini 18/10



Couverts en acier inoxydable 18/10 haute qualité, avec manche poli en forme de larme. Vendus par douze.



Code	Description	Longueur	Qté	Prix HT
GM451	Couteau de table	240mm	12	37,90€
GM452	Couteau à dessert	210mm	12	26,90€
GM453	Fourchette de table	210mm	12	31,90€
GM454	Fourchette à dessert	180mm	12	26,90€
GM455	Cuillère de table	200mm	12	32,90€
GM456	Cuillère à dessert	180mm	12	26,90€
GM457	Cuillère à soupe	170mm	12	30,90€
GM458	Cuillère à café	140mm	12	22,90€

OLYMPIA

Couverts Roma 18/10 - Epaisseur 11mm



Lignes arrondies lisses avec manche en forme de larme pour apporter une touche d'élégance à n'importe quelle table. En acier inoxydable 18/10 forgé, durable, de finition hautement polie. Vendus par douze.



Code	Description	Longueur	Qté	Prix HT
CB626	Couteau de table	237mm	12	32,90€
CB629	Couteau à dessert	205mm	12	29,90€
CB627	Fourchette de table	203mm	12	29,90€
CB630	Fourchette à dessert	174mm	12	28,90€
CB628	Cuillère de service	198mm	12	28,90€
CB631	Cuillère à dessert	168mm	12	26,90€
CB633	Cuillère à soupe	190mm	12	28,90€
CB632	Cuillère à café	148mm	12	23,90€
CB651	*Echantillon (couteau, fourchette, cuillère)	-	-	12,90€

OLYMPIA

Couverts Torino 18/10 - Epaisseur 11mmØ



Style contemporain distinctif avec un manche légèrement courbé qui épouse les contours de la main. En acier inoxydable 18/10 hautement poli, forgé, durable. Vendus par douze.



Code	Description	Longueur	Qté	Prix HT
CB642	Couteau de table	222mm	12	32,90€
CB645	Couteau à dessert	198mm	12	29,90€
CB643	Fourchette de table	206mm	12	29,90€
CB646	Fourchette à dessert	179mm	12	28,90€
CB647	Cuillère à dessert	178mm	12	26,90€
CB649	Cuillère à soupe	185mm	12	28,90€
CB648	Cuillère à café	152mm	12	23,90€
CB652	*Echantillon (couteau, fourchette, cuillère)	-	-	12,90€

OLYMPIA

Couverts Punt Filet 18/0



Ligne classique de couverts en acier inoxydable 18/0.



Code	Description	Longueur	Qté	Prix HT
H073	Couteau de table	230mm	12	35,90€
H074	Fourchette de table	210mm	12	19,00€
H075	Cuillère de table	210mm	12	19,00€
H076	Couteau à dessert	210mm	12	28,40€
H077	Fourchette à dessert	180mm	12	15,10€
H078	Cuillère à dessert	180mm	12	15,10€
H079	Cuillère à thé	110mm	12	8,80€
H080	Fourchette à gâteau	140mm	12	11,50€
H081	Cuillère à café	140mm	12	10,70€



Couverts Amsterdam 18/0

Gamme de couteaux de style européen en acier inoxydable 18/0. Vendus par douze.



Code	Description	Longueur	Qté	Prix HT
DM223	Couteau de table	201mm	12	23,40€
DM224	Couteau à dessert	190mm	12	21,20€
DM225	Fourchette de table	191mm	12	13,40€
DM226	Fourchette à dessert	173mm	12	12,90€
DM229	Cuillère de table	193mm	12	13,40€
DM227	Cuillère à dessert	172mm	12	12,90€
DM228	Cuillère à thé	136mm	12	8,00€
D248	Cuillère à café	128mm	12	7,30€



Couverts Bead 18/10

Couverts en acier inoxydable 18/10 finition polie, avec un élégant contour perlé sur le manche. Lavables au lave-vaisselle et vendus par 12.



Code	Description	Longueur	Qté	Prix HT
GD950	Couteau de table	230mm	12	32,90€
GD954	Couteau à dessert	200mm	12	29,90€
GD952	Fourchette de table	210mm	12	31,40€
GD956	Fourchette à dessert	190mm	12	27,40€
GD953	Cuillère de service	210mm	12	32,90€
GD957	Cuillère à dessert	190mm	12	19,50€
GD958	Cuillère à soupe	180mm	12	25,40€
GD959	Cuillère à café	140mm	12	15,80€



Couverts Harley 18/10

Couverts en acier inoxydable 18/10 finition polie, avec des lignes graphiques marquées pour créer une atmosphère intemporelle. Un design très caractéristique. Lavables au lave-vaisselle et vendus par 12.



Code	Description	Longueur	Qté	Prix HT
GD930	Couteau de table	240mm	12	32,90€
GD934	Couteau à dessert	210mm	12	29,90€
GD932	Fourchette de table	210mm	12	31,40€
GD936	Fourchette à dessert	200mm	12	27,40€
GD933	Cuillère de service	210mm	12	32,90€
GD937	Cuillère à dessert	190mm	12	25,40€
GD938	Cuillère à soupe	190mm	12	25,40€
GD939	Cuillère à café	140mm	12	17,80€

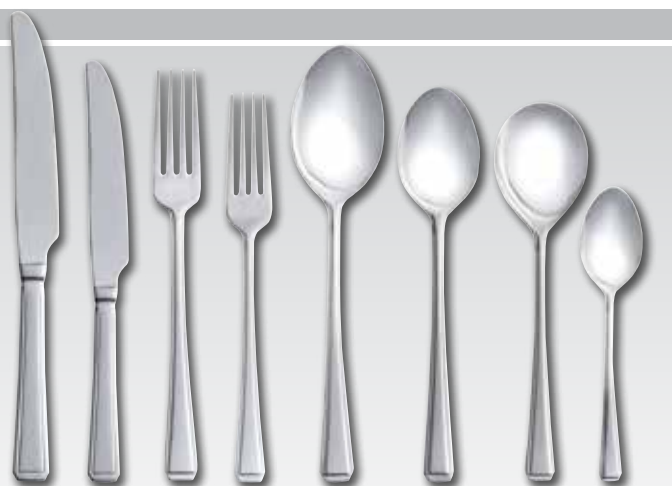

Couverts Élégance 18/10

Acier inoxydable 18/10 poli au design très élégant et gracieux en forme de larme. Vendus par 12.



Code	Description	Longueur	Qté	Prix HT
DM230	Couteau de table	220mm	12	42,40€
DM231	Couteau à dessert	200mm	12	34,40€
DM232	Fourchette de table	190mm	12	34,40€
DM233	Fourchette à dessert	170mm	12	27,40€
DM237	Cuillère de table	200mm	12	34,40€
DM235	Cuillère à dessert	170mm	12	27,40€
DM236	Cuillère à thé	140mm	12	19,80€
H088	Cuillère à café	120mm	12	17,90€
H089	Fourchette à gâteau	150mm	12	20,70€



ART DE LA TABLE / COUVERTS

Couverts Moderno 18/10



Ce modèle apporte une touche fortement contemporaine avec sa forme jouant sur des codes masculins. Inox 18/10. Epaisseur : 2.5 mm.



Code	Description	Longueur	Qté	Prix HT
DM238	Couteau de table	225mm	12	28,90€
DM239	Couteau à dessert	212mm	12	24,90€
DM240	Fourchette de table	199mm	12	24,90€
DM241	Fourchette à dessert	190mm	12	21,90€
DM245	Cuillère de table	200mm	12	24,90€
DM243	Cuillère à dessert	189mm	12	21,90€
DM242	Cuillère à soupe	185mm	12	21,90€
DM244	Cuillère à thé	133mm	12	13,90€
H010	Cuillère à café	110mm	12	12,40€
H006	Fourchette à gâteau	160mm	12	15,60€

Couverts Oxford 18/10



Couverts délicatement incurvés en acier inoxydable poli 18/10 avec un design intemporel. Vendus par 12.



Code	Description	Longueur	Qté	Prix HT
DM246	Couteau de table	225mm	12	55,90€
DM910	Couteau à dessert	211mm	12	51,90€
DM911	Fourchette de table	203mm	12	41,40€
DM912	Fourchette à dessert	186mm	12	38,40€
DM916	Cuillère de table	203mm	12	41,40€
DM914	Cuillère à dessert	187mm	12	38,40€
DM913	Cuillère à soupe	168mm	12	38,40€
DM915	Cuillère à thé	133mm	12	26,40€
H008	Fourchette à dessert	160mm	12	26,40€
H012	Cuillère à café	110mm	12	24,90€

Couverts Florence 18/10



Simple, subtil et élégant sont les trois adjectifs qui résument parfaitement le style du couvert Florence. Inox 18/10. Epaisseur : 3mm.



Code	Description	Longueur	Qté	Prix HT
D032	Couteau de table	220mm	12	43,40€
D089	Couteau à dessert	200mm	12	34,90€
D033	Fourchette de table	200mm	12	35,90€
D266	Fourchette à dessert	180mm	12	28,90€
D034	Cuillère de table	200mm	12	35,90€
D144	Cuillère à dessert	180mm	12	30,40€
D150	Couteau à poisson	200mm	12	33,40€
D154	Cuillère à thé	110mm	12	13,80€
D152	Cuillère à café	130mm	12	17,90€
H034	Fourchette à gâteau	150mm	12	19,10€
H035	Cuillère à soupe	170mm	12	30,40€

Couverts Madrid 18/0



En acier inoxydable poli 18/0, au design élégant. Vendus par douze.

NOUVEAU



Code	Description	Longueur	Qté	Prix HT
DS040	Couteau à steak	220mm	12	21,00€
DS041	Couteau de table	221mm	12	21,00€
DS044	Couteau à dessert	204mm	12	18,40€
DS043	Fourchette de table	200mm	12	12,10€
DS046	Fourchette à dessert	185mm	12	11,60€
DS042	Cuillère de table	200mm	12	12,10€
DS045	Cuillère à dessert	183mm	12	11,60€
DS051	Cuillère à moka	110mm	12	7,10€
DS050	Cuillère à café	140mm	12	7,20€
DS049	Fourchette à gâteau	140mm	12	7,20€
DS047	Couteau à poisson	200mm	12	11,60€
DS048	Fourchette à poisson	185mm	12	11,60€

Couverts Cuba 18/0

En acier inoxydable poli 18/0, un design moderne et rafraichissant. Vendus par douze.



Code	Description	Longueur	Qté	Prix HT
DR880	Couteau de table	230mm	12	22,10€
DR883	Couteau à dessert	210mm	12	20,50€
DR882	Fourchette de table	201mm	12	12,60€
DR885	Fourchette à dessert	178mm	12	12,10€
DR881	Cuillère de table	202mm	12	12,60€
DR884	Cuillère à dessert	180mm	12	12,10€
DR889	Cuillère à moka	115mm	12	7,10€
DR888	Cuillère à café	134mm	12	7,70€
DR887	Fourchette à gâteau	137mm	12	7,70€
DR886	Couteau à poisson	206mm	12	12,10€

comas
EVERYDAY CUTLERY



NOUVEAU

Couverts Nice 18/0

En acier inoxydable poli 18/0, un design contemporain et résistant. Vendus par douze.



Code	Description	Longueur	Qté	Prix HT
DS001	Couteau de table	233mm	12	21,80€
DS004	Couteau à dessert	193mm	12	21,50€
DS003	Fourchette de table	208mm	12	15,50€
DS006	Fourchette à dessert	176mm	12	15,30€
DS002	Cuillère de table	208mm	12	15,50€
DS005	Cuillère à dessert	176mm	12	15,30€
DS011	Cuillère à moka	100mm	12	9,80€
DS010	Cuillère à café	150mm	12	10,30€
DS009	Fourchette à gâteau	152mm	12	10,30€
DS007	Couteau à pizza	205mm	12	19,70€
DS008	Fourchette à pizza	202mm	12	15,50€

comas
EVERYDAY CUTLERY



NOUVEAU

Couverts Granada 18/0

En acier inoxydable poli 18/0, un style intemporel et un design classique. Vendus par douze.



Code	Description	Longueur	Qté	Prix HT
DS060	Couteau de table	225mm	12	18,20€
DS063	Couteau à dessert	200mm	12	15,50€
DS062	Fourchette de table	205mm	12	12,10€
DS065	Fourchette à dessert	185mm	12	11,60€
DS061	Cuillère de table	205mm	12	12,10€
DS064	Cuillère à dessert	185mm	12	11,60€

comas
EVERYDAY CUTLERY



NOUVEAU

Couverts Bilbao 18/0

En acier inoxydable poli 18/0, un design classique et élégant. Vendus par douze.



Code	Description	Longueur	Qté	Prix HT
DS069	Couteau de table	222mm	12	18,20€
DS072	Couteau à dessert	200mm	12	15,00€
DS071	Fourchette de table	205mm	12	12,10€
DC210	Fourchette à dessert	185mm	12	11,60€
DS070	Cuillère de table	205mm	12	12,10€
DS073	Cuillère à dessert	185mm	12	11,60€

comas
EVERYDAY CUTLERY

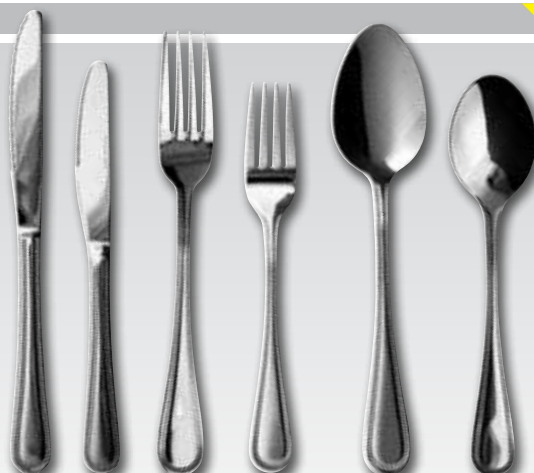

NOUVEAU

ART DE LA TABLE / COUVERTS

Couverts Hotel 18/0

NOUVEAU

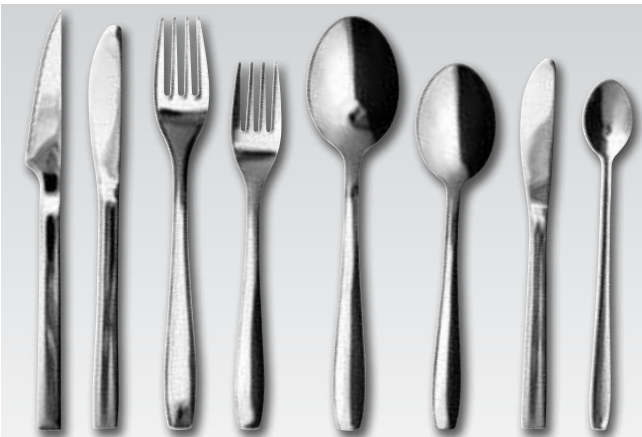

En acier inoxydable poli 18/0, un design contemporain. Vendus par douze.



comas
EVERYDAY CUTLERY

Code	Description	Longueur	Qté	Prix HT
DC214	Couteau à steak	225mm	12	13,20€
DC215	Couteau de table	214mm	12	13,20€
DC226	Couteau à dessert	190mm	12	12,10€
DC225	Fourchette de table	197mm	12	5,00€
DC228	Fourchette à dessert	178mm	12	4,70€
DC224	Cuillère de table	195mm	12	5,00€
DC227	Cuillère à dessert	186mm	12	4,70€
DC221	Cuillère à moka	110mm	12	2,00€
DC220	Cuillère à café	140mm	12	2,60€
DC222	Cuillère à mazagran	205mm	12	5,80€
DC229	Couteau à gâteau	165mm	12	10,80€
DC219	Fourchette à gâteau	150mm	12	2,60€

Couverts Cyprum 18/0

NOUVEAU



Invitez la particularité à votre table en vous démarquant avec ces couverts en inox couleur cuivre Olympia. La finition mate donne un aspect contemporain, tandis que la couleur ajoute une touche vintage. Compatibles lave-vaisselle. Vendus par douze.



OLYMPIA

Code	Description	Longueur	Qté	Prix HT
HC340	Couteau de table	233mm	12	34,90€
HC341	Couteau à dessert	218mm	12	33,90€
HC342	Fourchette de table	199mm	12	29,90€
HC343	Fourchette à dessert	183mm	12	27,90€
HC345	Cuillère à dessert	182mm	12	27,90€
HC347	Cuillère à café	144mm	12	25,90€

Couverts Etna 18/0

NOUVEAU



Créez une présentation de table unique avec cette élégante coutellerie noire. La finition mate noire des couverts Etna donne un style contemporain et industriel. Compatibles lave-vaisselle. Vendus par douze.



OLYMPIA

Code	Description	Longueur	Qté	Prix HT
HC348	Couteau de table	233mm	12	38,90€
HC349	Couteau à dessert	218mm	12	33,90€
HC350	Fourchette de table	199mm	12	34,90€
HC351	Fourchette à dessert	183mm	12	32,90€
HC353	Cuillère à dessert	182mm	12	32,90€
HC355	Cuillère à café	144mm	12	30,90€

Couteau à steak Perfect

NOUVEAU

En acier inoxydable poli 18/0 avec manche ergonomique. Vendus par douze.



comas
EVERYDAY CUTLERY

Code	Description	Longueur	Qté	Prix HT
CS518	Couteau à steak	224mm	12	18,40€

Couteau à steak Satin

NOUVEAU

En acier inoxydable poli 18/0 avec manche ergonomique. Vendus par six.



comas
EVERYDAY CUTLERY

Code	Description	Longueur	Qté	Prix HT
CS519	Couteau à steak	224mm	6	19,70€

Couteau à steak Sutil

NOUVEAU

En acier inoxydable poli 18/0 avec manche ergonomique. Vendus par six.



comas
EVERYDAY CUTLERY

Code	Description	Longueur	Qté	Prix HT
CR815	Couteau à steak	232mm	6	14,70€

Couteaux et fourchettes à steak

Couteaux à lame dentée et fourchettes en acier inoxydable 18/0 poli. Manches en bois marron avec rivets en laiton ou manches noirs. Ces produits doivent être nettoyés dans de l'eau chaude savonneuse puis séchés immédiatement. Lave-vaisselle non recommandé.



Code	Description	Qté	Prix HT
1 C135	Fourchette à manche noir 200mm	12	8,10€
2 C134	Couteau à manche noir 215mm	12	8,10€
3 C137	Fourchette à manche en bois 200mm	12	9,20€
4 C136	Couteau manche en bois 215mm	12	9,20€

Couteau à viande / pizza

Couteau denté hautement poli élégant. Fabriqué en une seule pièce. Lavable au lave-vaisselle.

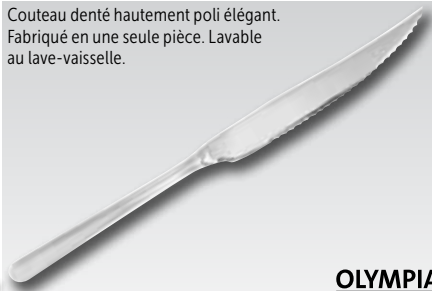

OLYMPIA

Code	Description	Qté	Prix HT
C161	255mm	12	21,90€

Couteaux à steak Jumbo

Prise en main confortable, lame résistante. Lavables au lave-vaisselle. Lame 115mm.



Code	Description	Prix HT
5 GG818	Manche ABS	40,90€
6 GG819	Manche bois de rose	47,90€

Couteau à steak Country

Couteau à steak professionnel Deglon avec lame en acier inoxydable et manche noir. Lavable au lave-vaisselle.



DEGLON

Code	Description	Qté	Prix HT
GG070	250mm	12	35,90€

Couteau à steak Angus

Couteau à steak classique avec une touche moderne et contemporaine. Lame en acier inoxydable et manche lisse incurvé à rivets. Compatible lave-vaisselle.



abert

Code	Longueur	Qté	Prix HT
GC651	229mm	12	34,90€

Couteau à steak Regis

Couteau à steak en acier inoxydable brillant. Compatible lave-vaisselle.



abert

Code	Description	Qté	Prix HT
GC652	230mm	12	54,90€

Steak Amefa



Code	Description	Qté	Prix HT
7 H002	Fourchette à steak	12	22,90€
8 H005	Couteau à steak	12	22,90€
9 H004	Cuillère	12	29,40€

Amefa

Mini couverts en acier inoxydable 18/0

NOUVEAU

Mini couverts parfaits pour les enfants, ou, en raison de leur petite taille, destinés à être utilisés dans les salons d'aéroports ou pour les plateaux repas. Finition hautement polie avec manches arrondis.



OLYMPIA

Code	Description	Longueur	Qté	Prix HT
10 CR656	Couteau 176mm	12	10,40€	
11 CR657	Fourchette 159mm	12	8,30€	
12 CR658	Cuillère 152mm	12	8,30€	

Couverts Frances Lacasa

NOUVEAU

En acier inoxydable poli 18/0, un style intemporel et un design classique. Complément de la ligne de couverts Granada. Vendus par douze.



comas
EVERYDAY CUTLERY

Code	Description	Longueur	Qté	Prix HT
13 DS066	Fourchette à gâteau 143mm	12	4,90€	
14 DS067	Cuillère à café 140mm	12	4,90€	
15 DS068	Cuillère à moka 120mm	12	4,60€	

Couverts Classic Lacasa

NOUVEAU

En acier inoxydable poli 18/0, un design classique et élégant. Complément de la gamme de couverts Bilbao. Vendus par douze.



comas
EVERYDAY CUTLERY

Code	Description	Longueur	Qté	Prix HT
16 DC211	Fourchette à gâteau 143mm	12	4,90€	
17 DC212	Cuillère à café 140mm	12	4,90€	
18 DC213	Cuillère à moka 120mm	12	4,60€	

ART DE LA TABLE / COUVERTS

Cuillères à café éco

Acier inoxydable



OLYMPIA

Code	Description	Qté	Prix HT
E992	Cuillère à café 135mm	12	1,00€

Cuillère à glace / cocktail



OLYMPIA

Code	Description	Qté	Prix HT
GF619	Cuillère à glace (193mm)	12	15,20€

Cuillère à tapas

Cuillère en acier inoxydable, idéale pour les buffets et tapas. Manche recourbé pour la stabilité et la facilité de prise en main.



OLYMPIA

Code	Description	Qté	Prix HT
CN765	141mm	12	13,80€

Couteau à beurre

Lame plate en acier inoxydable pour étaler le beurre facilement.



OLYMPIA

Code	Description	Qté	Prix HT
CN767	165mm	12	24,90€

NOUVEAU

Panier à couverts carré

Fabriqués en plastique. Dimensions (en mm) : 140 (H) x 110 (l) x 110 (P).



Code	Description	Prix HT
P175	Carré	1,70€

Egouttoir à couverts

Acier inoxydable. Idéal pour ranger les couverts humides ou secs. 120(Ø) x 130(H) mm.



Code	Description	Prix HT
DP021	Rond	7,80€

Bac à couverts en plastique

De taille Gastronomique 1/1 empilable, solide et facile à nettoyer avec quatre grands compartiments.



OLYMPIA
Kristallon

Code	Description	Prix HT
J850	4 compartiments	4,70€

Bac à couverts en plastique

Bac en plastique empilable, lavable au lave-vaisselle, dimension GN 1/1. 100(H) x 530(L) x 325(P).



Code	Description	Prix HT
CB675	6 compartiments	7,80€

Bac à couverts en plastique empilable

Bac à couverts empilable dimension GN 1/1 couleur gris granite. 100(H) x 530(L) x 325(P).



Code	Description	Prix HT
J284	4 compartiments	7,90€

Bac à couverts

Bac à couverts en acier inoxydable avec un pourtour à angles droits pour un accès facile.

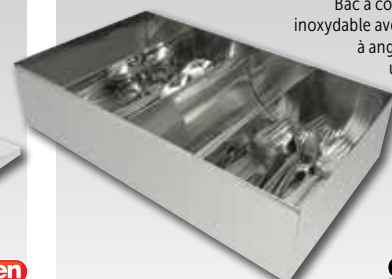

OLYMPIA

Code	Description	Prix HT
DM274	4 compartiments	32,90€

Paniers à couverts en rotin polypropylène

Bacs à couverts en rotin polypropylène. Lavables à l'eau tiède. CF300; 155(H) x 125(Ø)mm, CF301; 50(H) x 270(L) x 100(P)mm.



Code	Description	Prix HT
1 CF300	Rond	3,80€
2 CF301	Rectangulaire	3,80€

Supports de paniers à couverts

Supports en acier inoxydable avec une façade inclinée pour un accès facile. Disponibles avec des compartiments en plastique ou en métal (éléments supplémentaires vendus séparément).



Code	Description	Prix HT	Spécification
3 S556	4 trous + 6 compartiments métalliques.	51,90€	4 trous Dimensions (mm): 210 (H) x 255 (L) x 300 (P).
4 S558	6 trous + 6 compartiments métalliques.	68,40€	6 trous Dimensions (mm): 210 (H) x 375 (L) x 300 (P).
5 L443	Bac rond inox	8,30€	
6 P176	Bac rond plastique	2,80€	

OLYMPIA

Panier à couverts en rotin

Bac à couverts quatre compartiments en rotin polyester et structure métallique chromée. Taille GN 1/1. 100(H) x 530(L) x 325(P)mm.



Code	Description	Prix HT
CB674	4 compartiments	26,40€

Panier à couverts en plastique

Panier à couverts en plastique à 8 compartiments. Idéal pour le lave-vaisselle. 130(H) x 425(L) x 210(P)mm.



Code	Description	Prix HT
P174	8 compartiments	13,30€

Apportez un look rétro à la présentation de vos plats avec cette gamme de vaisselle en acier émaillé bleu et blanc. Collection élégante et résistante, pouvant prendre quelques chocs qui, au fil du temps, lui apporteront encore plus de caractère. Compatible four et lave-vaisselle.

Acier émaillé

OLYMPIA



Mug

NOUVEAU



Code	Description	Qté	Prix HT
GM516	Blanc 350ml	6	13,50€
DC394	Bleu 350ml	6	13,50€ NOUVEAU

Code	Description	Qté	Prix HT
DC396	Vert 350ml	6	13,50€ NOUVEAU
DC397	Gris 350ml	6	13,50€ NOUVEAU

Mug à soupe

NOUVEAU



Code	Description	Qté	Prix HT
DC398	670ml	6	15,50€

Gobelet

NOUVEAU



Code	Description	Qté	Prix HT
GM515	Blanc et bleu 310ml	6	14,50€
DC390	Bleu et noir 310ml	6	14,50€ NOUVEAU
DC392	Vert et noir 310ml	6	14,50€ NOUVEAU
DC393	Gris et noir 310ml	6	14,50€ NOUVEAU

Pot à sauce

NOUVEAU



Code	Description	Qté	Prix HT
DC383	Blanc et bleu 114ml	6	12,40€
DC384	Bleu et noir 114ml	6	12,40€ NOUVEAU
DC386	Vert et noir 114ml	6	12,40€ NOUVEAU
DC387	Gris et noir 114ml	6	12,40€ NOUVEAU

Bol / saladier

NOUVEAU



Code	Description	Qté	Prix HT
7 GM514	155(Ø) x 60(H)mm	6	14,80€
8 DC389	155(Ø) x 75(H)mm	6	16,60€ NOUVEAU

Assiette creuse



Code	Description	Qté	Prix HT
GM513	245mm(Ø)	6	19,80€

Assiettes plates

NOUVEAU



Code	Description	Qté	Prix HT
GM512	245mm(Ø)	6	18,30€
DC388	300mm(Ø)	6	21,90€ NOUVEAU

Plats rectangulaires



Code	Description	Qté	Prix HT
GM511	50(H) x 135(L) x 180(P)mm	6	12,50€
GM510	55(H) x 190(L) x 280(P)mm	6	22,90€

Brighton

OLYMPIA BRIGHTON



La vaisselle contemporaine en porcelaine Olympia modèle Brighton combine un bleu roi riche avec un blanc brillant pur pour une présentation frappante et rafraîchissante. Brighton est une gamme compatible lave-vaisselle et micro-ondes, donc idéale pour les cafés à forte fréquentation et les repas décontractés.



Tasse et soucoupe

NOUVEAU



Code	Description	Qté	Prix HT
SA275	Tasse 240ml	6	16,90€
SA276	Soucoupe	6	17,80€

Mug

NOUVEAU



Code	Description	Qté	Prix HT
SA277	320ml	6	21,90€

Assiette à pâtes

NOUVEAU



Code	Description	Qté	Prix HT
SA274	220mm (Ø)	6	47,90€

Assiettes plates

NOUVEAU



Code	Description	Qté	Prix HT
SA271	230mm (Ø)	6	43,90€
SA272	280mm (Ø)	4	41,90€

Pastel

OLYMPIA

Illuminez vos tables avec la gamme pastel d'Olympia. Cette collection est en porcelaine durable recouverte d'un vernis mat. Idéale pour un usage quotidien dans les pubs et les cafés.

Mugs

NOUVEAU



Code	Description	Qté	Prix HT
CS040	Jaune	6	21,90€
CS041	Gris	6	21,90€
CS043	Rouge	6	21,90€
CS044	Vert	6	21,90€

Ramequins

NOUVEAU



Code	Description	Qté	Prix HT
DC800	Jaune	12	17,00€
DC801	Gris	12	17,00€
DC803	Rouge	12	17,00€
DC804	Vert	12	17,00€

Code	Description	Qté	Prix HT
DC805	Jaune	12	19,80€
DC806	Gris	12	19,80€
DC808	Rouge	12	19,80€
DC809	Vert	12	19,80€

Gamme de porcelaine d'excellent rapport qualité/prix Athena Hotelware. Résistants, fonctionnels et pratiques, ces articles de vaisselle classique sont idéaux, entre autres, pour les pubs, les cantines et les bistros.

- Bords roulés résistant aux éclats.
- Vernis durable entièrement vitrifié.
- Compatible four, micro-ondes et lave-vaisselle.



ATHENA
Hotelware

Assiette à bord large



Code	Description	Qté	Prix HT
CC206	165mm	12	14,20€
CC207	203mm	12	18,50€
CC208	228mm	12	24,40€
CC209	254mm	12	30,40€
CC210	280mm	6	20,90€

Assiette à bord étroit

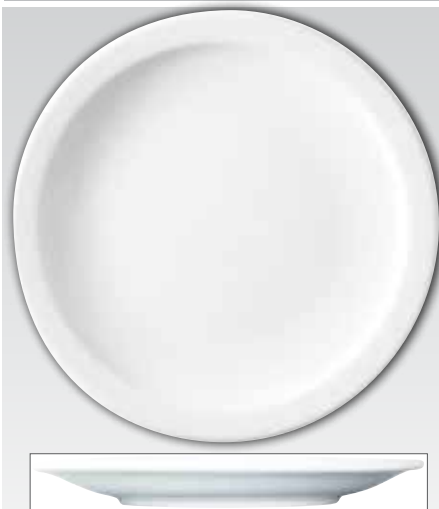

Code	Description	Qté	Prix HT
CF360	165mm	12	14,20€
CF362	205mm	12	17,10€
CF363	226mm	12	23,40€
CF364	250 mm	12	32,40€
CF365	280 mm	6	20,40€

Assiette creuse ovale



Code	Description	Qté	Prix HT
CC211	254x 178mm	12	34,40€
CC212	305x 242mm	6	24,40€

Assiette à soupe / pâtes



Code	Description	Qté	Prix HT
CC214	228mm	6	12,80€

Bol à céréales



Code	Description	Qté	Prix HT
CC213	153(Ø)mm	12	14,30€

Bol à soupe empilable



Code	Description	Qté	Prix HT
CF369	290ml	12	22,90€
CC202	Soucoupe 145mm	24	25,90€

Tasse empilable



Code	Description	Qté	Prix HT
CC200	Tasse 200ml	24	27,40€
CC202	Soucoupe 145mm	24	25,90€

Tasse à cappuccino



Code	Description	Qté	Prix HT
CC201	Tasse 228ml	24	29,90€
GG870	Tasse 285ml	12	21,40€
CC202	Soucoupe 145mm	24	25,90€

Tasse Mug



Code	Description	Qté	Prix HT
CC203	Tasse 280ml	12	15,60€

Pot à lait



Code	Description	Qté	Prix HT
CF370	170 ml.	4	9,00€

Mug



Code	Description	Qté	Prix HT
GK811	285ml	12	22,90€
GK812	397ml	12	28,90€

Théière / cafetière



Code	Description	Qté	Prix HT
CC204	Théière 430ml (2 tasses)	4	19,10€

Salière-Poivrière-Présentoir sachets



Code	Description	Qté	Prix HT
CC215	Set 50mm	12	11,30€
CC216	Poivre 50mm	12	11,30€
CC205	Support	6	10,00€

ART DE LA TABLE / VAISSELLE

Kiln

**OLYMPIA
KILN**



La gamme Kiln se caractérise par ses couleurs ocres et ses formes naturelles inspirées de la vaisselle artisanale. Le charme artisanal de cette collection provient de son vernis brillant qui apporte à chaque pièce une finition unique identique à du fait main. Mélangez les couleurs naturelles sable, océan, écorce, mousse et gris fumée pour une présentation de vos aliments vraiment unique qui invite la nature à votre table.



Tasses à espresso 85ml et soucoupes

NOUVEAU



Tasses 85ml

Code	Description	Qté	Prix HT
GP328	Sable	6	13,50€
GP344	Océan	6	13,50€
GP360	Ecorce	6	13,50€
GP476	Mousse	6	13,50€
HC388	Gris	6	13,50€

Soucoupes 115mm

Code	Description	Qté	Prix HT
GP329	Sable	6	10,30€
GP345	Océan	6	10,30€
GP361	Ecorce	6	10,30€
GP477	Mousse	6	10,30€
HC389	Gris	6	10,30€

Tasses 230ml et soucoupes

NOUVEAU



Tasses 230ml

Code	Description	Qté	Prix HT
GP330	Sable	6	20,40€
GP346	Océan	6	20,40€
GP362	Ecorce	6	20,40€
GP478	Mousse	6	20,40€
HC390	Gris	6	20,40€

Soucoupes 140mm

Code	Description	Qté	Prix HT
GP331	Sable	6	13,50€
GP347	Océan	6	13,50€
GP363	Ecorce	6	13,50€
GP479	Mousse	6	13,50€
HC391	Gris	6	13,50€

Tasses 340ml et soucoupes

NOUVEAU



Tasses 340ml

Code	Description	Qté	Prix HT
GP332	Sable	6	23,40€
GP348	Océan	6	23,40€
GP364	Ecorce	6	23,40€
GP480	Mousse	6	23,40€
HC392	Gris	6	23,40€

Soucoupes 160mm

Code	Description	Qté	Prix HT
GP333	Sable	6	17,60€
GP349	Océan	6	17,60€
GP365	Ecorce	6	17,60€
GP481	Mousse	6	17,60€
HC393	Gris	6	17,60€

Mugs 340ml

NOUVEAU



340ml

Code	Description	Qté	Prix HT
GP334	Sable	6	24,40€
GP350	Océan	6	24,40€
GP366	Ecorce	6	24,40€

Code	Description	Qté	Prix HT
GP482	Mousse	6	24,40€
HC394	Gris	6	24,40€

Théières

NOUVEAU



510ml

Code	Description	Qté	Prix HT
SA278	Océan	4	59,90€
SA279	Mousse	4	59,90€
SA280	Sable	4	59,90€

Code	Description	Qté	Prix HT
SA281	Ecorce	4	59,90€
HC396	Gris	4	59,90€



Assiettes creuses



NOUVEAU

230mm (Ø)

Code	Description	Qté	Prix HT
SA282	Océan	6	52,90€
SA283	Mousse	6	52,90€
SA284	Sable	6	52,90€
SA285	Ecorce	6	52,90€
HC387	Gris	6	52,90€ NOUVEAU

280mm (Ø)

Code	Description	Qté	Prix HT
GP462	Sable	4	41,40€
GP465	Océan	4	41,40€
GP468	Ecorce	4	41,40€
GP475	Mousse	4	41,40€
HC386	Gris	4	41,40€ NOUVEAU

Assiettes



NOUVEAU

165mm

Code	Description	Qté	Prix HT
GP325	Sable	6	23,40€
GP341	Océan	6	23,40€
GP357	Ecorce	6	23,40€
GP472	Mousse	6	23,40€
HC383	Gris	6	23,40€ NOUVEAU

230mm

Code	Description	Qté	Prix HT
GP326	Sable	6	55,90€
GP342	Océan	6	55,90€
GP358	Ecorce	6	55,90€
GP473	Mousse	6	55,90€
HC384	Gris	6	55,90€ NOUVEAU

280mm

Code	Description	Qté	Prix HT
GP327	Sable	4	50,90€
GP343	Océan	4	50,90€
GP359	Ecorce	4	50,90€
GP474	Mousse	4	50,90€
HC385	Gris	4	50,90€ NOUVEAU

Plats



NOUVEAU

260(L) x 115(P)mm

Code	Description	Qté	Prix HT
CP948	Sable	6	50,90€
CP950	Océan	6	50,90€
CP952	Ecorce	6	50,90€
CP954	Mousse	6	50,90€
HC375	Gris	6	50,90€ NOUVEAU

295(L) x 140(P)mm

Code	Description	Qté	Prix HT
CP170	Sable	4	49,90€
CP171	Océan	4	49,90€
CP172	Ecorce	4	49,90€
CP173	Mousse	4	49,90€
HC376	Gris	4	49,90€ NOUVEAU

335(L) x 178(P)mm

Code	Description	Qté	Prix HT
CP949	Sable	4	62,90€
CP951	Océan	4	62,90€
CP953	Ecorce	4	62,90€
CP955	Mousse	4	62,90€
HC377	Gris	4	62,90€ NOUVEAU

Kiln

**OLYMPIA
KILN**



La gamme Kiln se caractérise par ses couleurs ocres et ses formes naturelles inspirées de la vaisselle artisanale. Le charme artisanal de cette collection provient de son vernis brillant qui apporte à chaque pièce une finition unique identique à du fait main. Mélangez les couleurs naturelles sable, océan, écorce, mousse et gris fumée pour une présentation de vos aliments vraiment unique qui invite la nature à votre table.



Bols

NOUVEAU



70ml

Code	Description	Qté	Prix HT
GP336	Sable	12	38,40€
GP352	Océan	12	38,40€
GP368	Ecorce	12	38,40€
GP484	Mousse	12	38,40€
HC382	Gris	12	38,40€

NOUVEAU

Pots a sauce

NOUVEAU



50ml

Code	Description	Qté	Prix HT
CP956	Sable	12	24,90€
CP957	Océan	12	24,90€
CP958	Ecorce	12	24,90€
CP959	Mousse	12	24,90€
HC378	Gris	12	24,90€

NOUVEAU

Gobelets 440ml

NOUVEAU



440ml

Code	Description	Qté	Prix HT
GP335	Sable	6	22,40€
GP351	Océan	6	22,40€
GP367	Ecorce	6	22,40€
GP483	Mousse	6	22,40€
HC395	Gris	6	22,40€

NOUVEAU

Bols ronds

NOUVEAU



140mm (Ø) - 635ml

Code	Description	Qté	Prix HT
GP460	Sable	6	34,40€
GP463	Océan	6	34,40€
GP466	Ecorce	6	34,40€
GP469	Mousse	6	34,40€
HC379	Gris	6	34,40€

NOUVEAU

Bols

NOUVEAU



165mm (Ø) -

Code	Description	Qté	Prix HT
GP461	Sable	6	39,40€
GP464	Océan	6	39,40€
GP467	Ecorce	6	39,40€
GP470	Mousse	6	39,40€
HC380	Gris	6	39,40€

NOUVEAU

215mm (Ø) - 1022ml

Code	Description	Qté	Prix HT
GP323	Sable	4	51,90€
GP339	Océan	4	51,90€
GP355	Ecorce	4	51,90€
GP471	Mousse	4	51,90€
HC381	Gris	4	51,90€

NOUVEAU

Nomi

OLYMPIA
NOMI



Ajoutez des couleurs vives à votre table avec les plats à tapas Olympia Nomi. Conçus pour servir tous types d'aliments à partager, à savoir tapas, sushis, mezze et assortiments. Le vernis brillant apporte à chaque pièce une finition unique, identique à du fait main, notamment grâce à la base noire semi-mate. Cette gamme fera sensation dans votre établissement.



Plats à tapas profonds

NOUVEAU



98 x 20mm

Code	Description	Qté	Prix HT
CW524	Bleu	12	18,80€
CW526	Vert	12	18,80€
CW528	Jaune	12	18,80€

Raviers à tapas

NOUVEAU

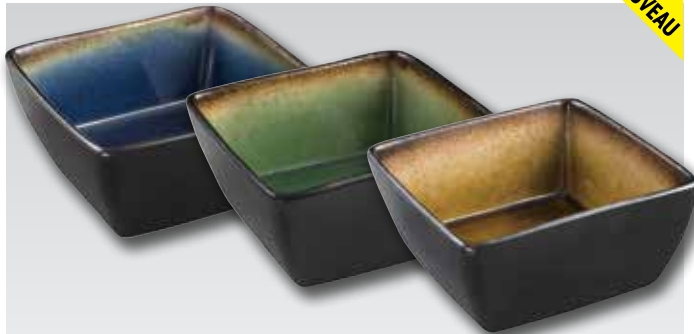

50(H) x 110(L) x 110(P)mm

Code	Description	Qté	Prix HT
HC337	Bleu	6	21,90€
HC533	Vert	6	21,90€
HC537	Jaune	6	21,90€

Assiettes à tapas rectangulaires

NOUVEAU

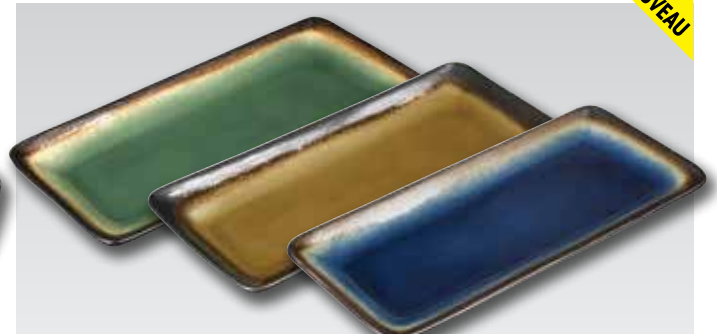

245 x 120mm

Code	Description	Qté	Prix HT
HC331	Bleu	6	39,90€
HC530	Vert	6	39,90€
HC534	Jaune	6	39,90€

Assiettes à tapas rondes

NOUVEAU



198mm (Ø)

Code	Description	Qté	Prix HT
CS297	Bleu	6	48,90€
CS298	Vert	6	48,90€
CS299	Jaune	6	48,90€



255mm (Ø)

Code	Description	Qté	Prix HT
CW525	Bleu	4	36,90€
CW527	Vert	4	36,90€
CW529	Jaune	4	36,90€

Plateaux à tapas rectangulaires

NOUVEAU

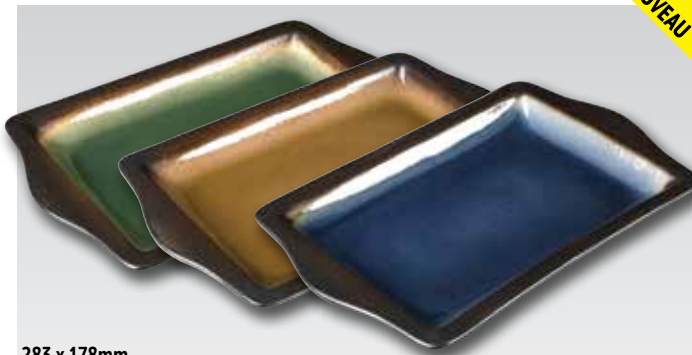

283 x 178mm

Code	Description	Qté	Prix HT
HC334	Bleu	6	54,90€
HC531	Vert	6	54,90€
HC535	Jaune	6	54,90€

Plateaux à tapas ronds

NOUVEAU



223 x 190mm

Code	Description	Qté	Prix HT
HC335	Bleu	6	50,90€
HC532	Vert	6	50,90€
HC536	Jaune	6	50,90€

Mineral

OLYMPIA MINERAL



La vaisselle Olympia Mineral allie la résilience de la porcelaine légère aux tons de roche naturelle. Motif authentique effet granite. Cette collection passe au lave-vaisselle et micro-ondes.



Tasse et soucoupe

NOUVEAU



Code	Description	Qté	Prix HT
1 DF179	Tasse 300ml - 75(H) x 90(Ø)mm	6	25,90€
2 DF182	Soucoupe	6	25,90€

Bol ovale évasé

NOUVEAU



Code	Description	Qté	Prix HT
DF185	40(H) x 110(L) x 60(P)mm	12	29,90€

Bols / saladiers inclinés

NOUVEAU



Code	Description	Qté	Prix HT
DF176	135mm (Ø)	6	30,90€
DF177	175mm (Ø)	6	62,90€
DF178	215mm (Ø)	4	66,90€



Assiettes feuille

NOUVEAU



Code	Description	Qté	Prix HT
DF180	255(L) x 118(P)mm	6	47,90€
DF181	305(L) x 145(P)mm	6	70,90€

Assiettes plates

NOUVEAU



Code	Description	Qté	Prix HT
DF183	230mm (Ø)	6	53,90€
DF184	280mm (Ø)	4	46,90€

Assiettes carrées

NOUVEAU

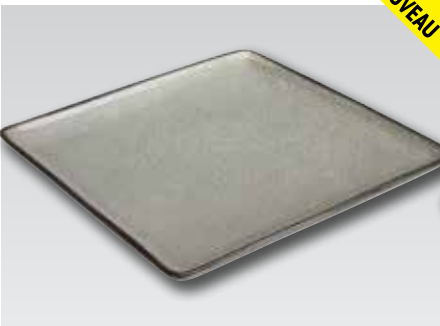

Code	Description	Qté	Prix HT
DF172	230mm	6	81,90€
DF173	265mm	4	57,90€

Assiettes rectangulaires

NOUVEAU

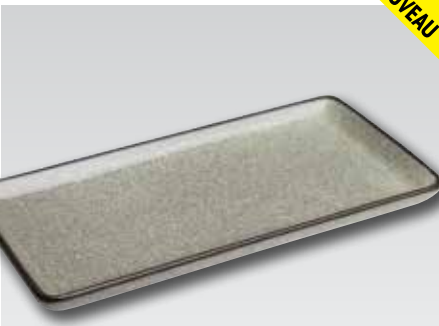

Code	Description	Qté	Prix HT
DF174	230(L) x 120(P)mm	6	45,90€
DF175	335(L) x 160(P)mm	4	59,90€



Fusion

OLYMPIA
Fusion



Créez une toile de fond élégante et contrastée pour vos aliments avec la collection foncée aussi belle que stylée Olympia Fusion. Polyvalente et attrayante, chaque pièce de la gamme Fusion possède un aspect unique. Compatible lave-vaisselle et suffisamment robuste pour supporter les rigueurs d'un usage quotidien.



Mug

NOUVEAU



Code	Description	Qté	Prix HT
DR097	340ml	6	22,90€

Gobelet

NOUVEAU



Code	Description	Qté	Prix HT
CS473	170ml	6	11,60€

Pot à sauce

NOUVEAU



Code	Description	Qté	Prix HT
DR096	85ml	12	17,20€

Tasse et soucoupe

NOUVEAU



Code	Description	Qté	Prix HT
3 DR098	Tasse 250ml	6	13,20€
4 DR099	Soucoupe 160(L) x 128(P)mm	6	18,80€

Pot à sauce

NOUVEAU



Code	Description	Qté	Prix HT
DR096	85ml	12	17,20€

Bol à nouilles

NOUVEAU



Code	Description	Qté	Prix HT
DR094	152(Ø) x 68(H)mm	6	31,90€

Assiette à pâtes

NOUVEAU



Code	Description	Qté	Prix HT
DR095	202(Ø)mm	6	37,90€

Grand bol

NOUVEAU



Code	Description	Qté	Prix HT
CS471	204(Ø) x 86(H)mm	4	44,90€

Assiettes ovales

NOUVEAU



Code	Description	Qté	Prix HT
DR089	250(L)mm	6	25,90€
DR090	357(L)mm	4	38,90€

Assiettes plates

NOUVEAU



Code	Description	Qté	Prix HT
DR087	203(Ø)mm	6	32,90€
DR088	270(Ø)mm	4	33,90€

Plateau de présentation rectangulaire

NOUVEAU

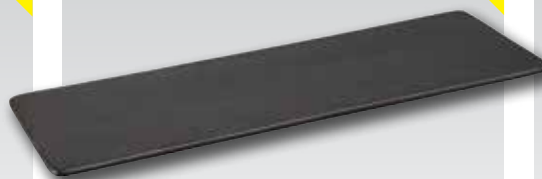

Code	Description	Qté	Prix HT
DR092	305(L) x 98(P)mm	4	23,90€

Porte-couteau

NOUVEAU



Code	Description	Qté	Prix HT
CS472	Porte-couteau 61(L)mm	24	20,90€

Whiteware

NOUVEAU

Saturnia
PORCELLANE DA TAVOLA

Vendue dans 13 pays à travers le monde depuis les années 1960, et produisant 14 millions de pièces individuelles chaque année, Saturnia est aujourd'hui connue pour sa porcelaine de haute qualité, résistante et élégante, spécialement conçue pour répondre aux exigences de l'industrie de la restauration. Fabriquée à partir de matériaux durables, cette collection respectueuse de la planète est compatible micro-ondes, four, congélateur et lave-vaisselle.



Assiettes à spaghetti Napoli

NOUVEAU

Assiettes à spaghetti en porcelaine de qualité, idéales pour une utilisation intensive. Robustes et spécialement conçues avec des bords renforcés.

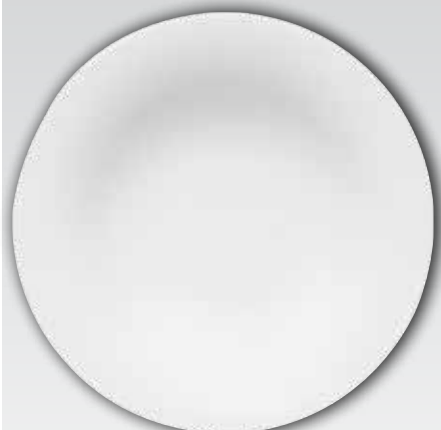

Code	Description	Qté	Prix HT
DS177	260mm (Ø)	6	24,00€
DS178	300mm (Ø)	6	27,60€

Assiette à couscous Napoli

NOUVEAU

Assiettes à couscous en porcelaine de qualité, idéales pour une utilisation régulière. Robustes, spécialement conçues à partir de matériaux durables et avec bords renforcés.

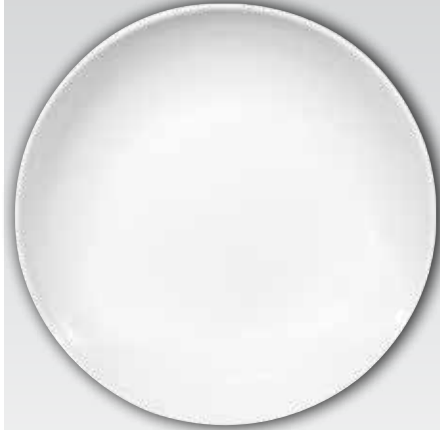

Code	Description	Qté	Prix HT
DS179	260mm (Ø)	6	24,00€

Assiettes à pâtes Napoli

NOUVEAU



Code	Description	Qté	Prix HT
DS174	230mm (Ø)	10	47,00€
DS175	265mm (Ø)	6	34,80€
DS176	300mm (Ø)	6	19,80€



Assiettes Napoli

NOUVEAU



Code	Description	Qté	Prix HT
DS170	150mm (Ø)	12	54,00€
DS171	200mm (Ø)	12	45,60€
DS172	240mm (Ø)	6	16,20€
DS173	275mm (Ø)	6	23,40€

Assiettes à pizza

NOUVEAU



Code	Description	Qté	Prix HT
DA987	280mm (Ø)	6	20,40€
DS169	310mm (Ø)	6	22,20€
DA989	330mm (Ø)	6	27,00€

Porcelaine blanche d'hôtellerie d'excellent rapport qualité/prix. Articles élégants et multifonctions empilables avec des bords roulés renforcés pour résister aux éclats. Entièrement vitrifiée pour résister à la chaleur et aux chocs et une durabilité du vernis garantie. Gamme compatible four, four micro-ondes, lave-vaisselle et congélateur.

Whiteware  **OLYMPIA**



Tasse à cappuccino



Code	Description	Qté	Prix HT	Code	Description	Qté	Prix HT
1 CB469	Tasse de 200ml	12	25,90€	2 CB470	Soucoupe 200ml	12	17,30€
CB462	Tasse de 284ml	12	29,90€	CB463	Soucoupe 284ml	12	21,90€
U827	Tasse de 420ml	12	35,90€	U828	Soucoupe 420ml	12	29,90€

Tasse empilable



Code	Description	Qté	Prix HT
3 CB467	Tasse 200ml	12	20,90€
4 CB468	Soucoupe 200ml	12	14,80€

Tasse basse



Code	Description	Qté	Prix HT
5 CE536	Tasse de 200ml	12	29,90€
6 CE537	Soucoupe 200ml	12	28,90€

Tasse carrée arrondie



Code	Description	Qté	Prix HT
7 Y115	Tasse de 200ml	12	29,90€
8 Y116	Soucoupe 200ml	12	25,90€

Mug standard



Code	Description	Qté	Prix HT
CB466	284ml	12	20,40€
Y110	480ml	12	29,90€

Mug empilable



Code	Description	Qté	Prix HT
CB461	Mug 284ml	12	24,90€

Tasse élégante



Code	Description	Qté	Prix HT
9 CD735	Tasse de 228ml	12	26,40€
10 CD737	Soucoupe simple 228ml	12	25,90€

Tasse à latte

Deux formats disponibles : standard 310ml ou grande capacité 400ml



Code	Description	Qté	Prix HT
C359	310ml	12	25,90€
Y109	400ml	12	34,90€

Tasse carrée arrondie



Code	Description	Qté	Prix HT
Y108	Tasse de 284ml	12	25,90€

Tasse haute



Code	Description	Qté	Prix HT
CB700	Tasse de 400ml	6	16,80€

Tasse à espresso



Code	Description	Qté	Prix HT
11 CB464	Tasse 85ml	12	13,60€
12 CB465	Soucoupe 85ml	12	12,00€



Salière et poivrière Ying & Yang

Hauteur 95mm.



Code	Description	Qté	Prix HT
Y107	Salière et poivrière	12	24,90€

Salière et poivrière

Hauteur 90mm.



Code	Description	Qté	Prix HT
C213	Salière 90(H)mm	12	16,80€
C214	Poivrière 90(H)mm	12	16,80€

Salière et poivrière

Hauteur 80mm.



Code	Description	Qté	Prix HT
CB702	Salière 80(H)mm	12	15,80€
CB703	Poivrière 80(H)mm	12	15,80€

Huilier / vinaigrier

Base et bouchons en bois.

Spécification
CB705 Huilier: capacité de 300ml. Hauteur, bouchon inclus: 245mm.
Vinaigrier: capacité de 200ml. Hauteur, bouchon inclus: 200mm.



Code	Description	Prix HT
CB705	Huilier/Vinaigrier	15,80€

Saucière



Code	Description	Qté	Prix HT
C243	215ml	6	27,90€
U831	340ml	6	34,90€

Saucière



Code	Description	Qté	Prix HT
CB707	85ml / 140mm	6	20,90€

Plats à compartiments



Code	Description	Qté	Prix HT
C335	2 compartiments 100mm	12	19,80€
C356	3 compartiments 150mm	12	31,90€

Mini plat 3 compartiments



Code	Description	Prix HT
Y098	55(H)x 180(L)x 85(Ø)mm	10,20€

Tasse à thé chinoise



Code	Description	Qté	Prix HT
CB495	70mm	12	13,10€

Cuillère à riz



Code	Description	Qté	Prix HT
C325	Cuillère à riz	24	11,80€

Coupelle à sauce



Code	Description	Qté	Prix HT
C320	74mm (Ø)	12	8,80€
CB494	100mm (Ø)	12	14,80€

Bol standard

Pour le café au lait ou le bouillon.



Code	Description	Qté	Prix HT
W430	140mm (Ø)	6	31,90€

Bol bord incliné



Code	Description	Qté	Prix HT
U161	50mm (Ø)	12	12,00€
U162	90mm (Ø)	12	19,80€
U163	120mm (Ø)	12	31,90€
U164	150mm (Ø)	12	56,90€

Bol à nouilles chinoises



Code	Description	Qté	Prix HT
C329	190mm (Ø)	6	29,90€

Bol à riz



Code	Description	Qté	Prix HT
C253	130mm (Ø)	12	37,90€

Porcelaine blanche d'hôtellerie d'excellent rapport qualité/prix. Articles élégants et multifonctions empilables avec des bords roulés renforcés pour résister aux éclats. Entièrement vitrifiée pour résister à la chaleur et aux chocs et une durabilité du vernis garantie. Gamme compatible four, four micro-ondes, lave-vaisselle et congélateur.



OLYMPIA

Tasse à espresso empilable



Code	Description	Qté	Prix HT
13 CB471	Tasse de 85ml	12	13,60€
14 CB472	Soucoupe 85ml	12	12,00€

Tasse à espresso



Code	Description	Qté	Prix HT
15 Y111	Tasse de 60ml	12	16,80€
16 Y112	Soucoupe 60ml	12	12,00€

Pot à crème / lait avec anse



Code	Description	Qté	Prix HT
U819	170ml	6	14,80€
U820	210ml	6	17,30€
U821	305ml	6	20,90€

Pot à crème / lait



Code	Description	Qté	Prix HT
C203	43ml	12	11,80€
C204	85ml	12	20,90€
C205	228ml	12	30,90€
CB704	57ml	6	7,80€

Pot à lait



Code	Description	Qté	Prix HT
CL114	42ml	12	18,80€
CL115	100ml	12	33,90€

Mini bouteille de lait



Code	Description	Qté	Prix HT
GM368	145ml	12	31,90€

Cafetière



Code	Description	Qté	Prix HT
U824	310ml	4	19,80€
U825	710ml	4	28,90€

Théière



Code	Description	Qté	Prix HT
U822	480ml	4	19,80€
U823	767ml	4	28,90€

Théière

Empilable si couvercle retiré.



Code	Description	Qté	Prix HT
CB473	426ml (2 tasses)	4	20,90€
CB474	852ml (4 tasses)	4	39,90€

Mini vases

Vases en porcelaine. Emplacement carte sur U826.



Code	Description	Qté	Prix HT
1 U826	100mm	12	28,90€
2 W437	125mm	12	29,90€
3 CB701	140mm	6	18,80€

Sucrier



Code	Description	Qté	Prix HT
C250	Sucrier	12	18,80€

Sucrier et couvercle

100 x 80 mm.



Code	Description	Qté	Prix HT
U818	270ml	12	25,90€

Présentoir sachets de sucre

70 x 90 mm.



Code	Description	Qté	Prix HT
C346	Présentoir	6	15,30€

Pot à beurre



Code	Description	Qté	Prix HT
C345	62mm	12	14,80€

Pot à beurre avec couvercle



Code	Description	Qté	Prix HT
U184	50ml 80mm de haut	6	16,80€

Coquetier



Code	Description	Qté	Prix HT
U814	50(O)x 68(H)mm	12	17,30€

OLYMPIA



Whiteware

Porcelaine blanche d'hôtellerie d'excellent rapport qualité/prix. Articles élégants et multifonctions empilables avec des bords roulés renforcés pour résister aux éclats. Entièrement vitrifiée pour résister à la chaleur et aux chocs et une durabilité du vernis garantie. Gamme compatible four, four micro-ondes, lave-vaisselle et congélateur.

Assiette ovale

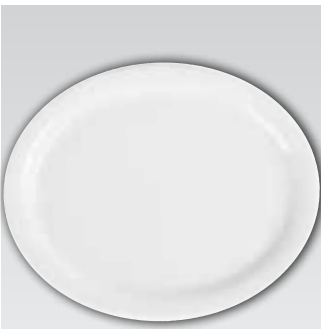

Code	Description	Qté	Prix HT
CB476	202mm (L)	6	20,90€
CB477	250mm (L)	6	27,90€
CB484	295mm (L)	6	36,90€

Assiette à bord étroit

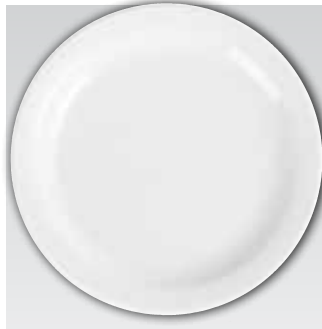

Code	Description	Qté	Prix HT
CB486	150mm (Ø)	12	16,30€
CB487	180mm (Ø)	12	22,90€
CB488	200mm (Ø)	12	27,90€
CB489	230mm (Ø)	12	31,90€
CB490	250mm (Ø)	12	35,90€
CB491	280mm (Ø)	6	28,90€

Assiette plate ronde



Code	Description	Qté	Prix HT
U075	150mm (Ø)	12	18,30€
U076	180mm (Ø)	12	23,90€
U077	200mm (Ø)	12	27,90€
U078	230mm (Ø)	12	37,90€
U079	250mm (Ø)	12	45,90€
CB492	280mm (Ø)	6	31,90€
U081	310mm (Ø)	6	36,90€

Assiette à bord large

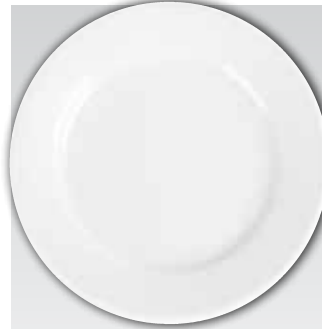

Code	Description	Qté	Prix HT
CB478	165mm (Ø)	12	18,30€
CB479	200mm (Ø)	12	27,90€
CB480	230mm (Ø)	12	31,90€
CB481	250mm (Ø)	12	37,90€
CB482	280mm (Ø)	6	28,90€
CB483	310mm (Ø)	6	34,90€

Assiette à steak



Code	Description	Qté	Prix HT
Y132	306mm (Ø)	6	54,90€

Assiette à pizza



Code	Description	Qté	Prix HT
CD723	330mm (Ø)	4	41,90€

Assiette à pizza sans bord



Code	Description	Qté	Prix HT
GM448	330mm (Ø)	6	90,90€

Assiette creuse



Code	Description	Qté	Prix HT
CM188	200mm (Ø)	6	34,90€
CM187	260mm (Ø)	6	48,90€

Assiette carrée



Code	Description	Qté	Prix HT
U153	140mm	12	34,90€
U154	180mm	12	40,90€
U155	240mm	12	81,90€
U156	295mm	6	58,90€

Assiette carrée arrondie



Code	Description	Qté	Prix HT
U169	185mm	12	49,90€
U170	240mm	12	67,90€
CB493	270mm	6	51,90€
U172	305mm	6	63,90€

Assiette carrée bord large



Code	Description	Qté	Prix HT
C360	250mm	6	55,90€

Assiette creuse bord large

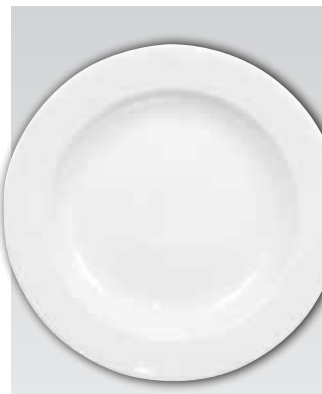

Code	Description	Qté	Prix HT
C363	270mm (Ø)	6	38,90€

Porcelaine blanche d'hôtellerie d'excellent rapport qualité/prix. Articles élégants et multifonctions empilables avec des bords roulés renforcés pour résister aux éclats. Entièrement vitrifiée pour résister à la chaleur et aux chocs et une durabilité du vernis garantie. Gamme compatible four, four micro-ondes, lave-vaisselle et congélateur.

Whiteware  **OLYMPIA**

Bol triangulaire arrondi



Code	Description	Qté	Prix HT
CB678	155mm	6	24,90€

Ravier



Code	Description	Qté	Prix HT
U829	170mm	12	49,90€

Bol empilable



Code	Description	Qté	Prix HT
CE531	110mm(Ø)	12	24,90€
CF354	132mm(Ø)	12	25,90€
CE530	145mm(Ø)	12	34,90€

Bol à céréales



Code	Description	Qté	Prix HT
CB475	Bol à céréales 150mm	12	25,90€

Bol carré arrondi



Code	Description	Qté	Prix HT
U173	140mm (Ø)	12	49,90€
U174	170mm (Ø)	12	67,90€
U175	215mm (Ø)	12	88,90€

Bol ondulé blanc



Code	Description	Qté	Prix HT
U185	105(Ø)mm	12	27,90€
U187	150mm (Ø)	12	58,90€
U189	200mm (Ø)	6	54,90€

Bol évasé



Code	Description	Qté	Prix HT
CB697	141mm (Ø)	4	16,80€

Bol incliné ovale



Code	Description	Qté	Prix HT
CB079	90(H) x 133(L) x 154(P)mm 335ml	4	15,80€
CB080	105(H) x 180(L) x 200(P)mm 700ml	3	24,90€
CB078	115(H) x 222(L) X 246(P)mm 1,05L	3	40,90€

Bol rond incliné



Code	Description	Qté	Prix HT
CB686	250mm Ø	4	67,90€

Bol à soupe avec poignées



Code	Description	Qté	Prix HT
C239	400ml/115mm (Ø)	6	20,90€

Bol à soupe tête de lion



Code	Description	Qté	Prix HT
W442	105mm (Ø)	6	25,90€

Assiette creuse bord large



Code	Description	Qté	Prix HT
CB694	228mm (Ø)	4	24,90€

Assiette creuse carrée



Code	Description	Qté	Prix HT
CB688	205mm	6	37,90€
CB689	250mm	4	39,90€

Assiette goutte d'eau



Code	Description	Qté	Prix HT
CB682	255 x 207mm	6	34,90€
CB683	310 x 245mm	4	39,90€

Assiette triangulaire



Code	Description	Qté	Prix HT
U166	180mm	12	37,90€

Assiette à pâtes



Code	Description	Qté	Prix HT
CB485	310mm (Ø)	4	34,90€

OLYMPIA



Whiteware

Porcelaine blanche d'hôtellerie d'excellent rapport qualité/prix. Articles élégants et multifonctions empilables avec des bords roulés renforcés pour résister aux éclats. Entièrement vitrifiée pour résister à la chaleur et aux chocs et une durabilité du vernis garantie. Gamme compatible four, four micro-ondes, lave-vaisselle et congélateur.

Assiette creuse ovale



Code	Description	Qté	Prix HT
CC890	304(L)x 190(l)mm	4	28,90€
CC891	365(L)x 235(l)mm	2	23,90€

Plat rectangulaire



Code	Description	Qté	Prix HT
C362	400 x 295mm	1	28,90€

Assiette rectangulaire arrondie



Code	Description	Qté	Prix HT
U805	230 x 170mm	12	58,90€

Assiette rectangulaire



Code	Description	Qté	Prix HT
C361	320 x 220mm	6	53,90€

Plateau rectangulaire

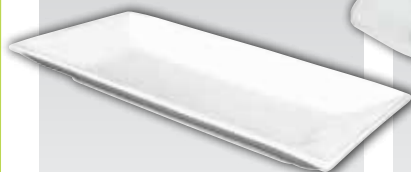

Code	Description	Qté	Prix HT
CC893	200 x 130mm	6	27,90€
CC894	250 x 150mm	4	29,90€
CC895	310 x 180mm	2	19,80€
CC896	380 x 200mm	1	19,80€

Plat Gondola

Idéal pour les buffets.

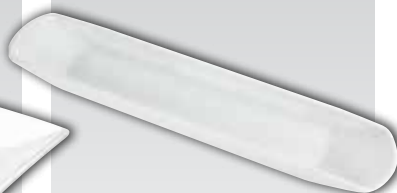

Code	Description	Qté	Prix HT
CC898	560(L) x 150(P)mm		17,30€

Brique de lait

NOUVEAU



Code	Description	Qté	Prix HT
SA270	145ml	6	14,10€

Pot à lait alvéolé

Pot contemporain pour des portions individuelles de lait ou de sauce. Design alvéolé pour une meilleure prise. Compatible lave-vaisselle.



Code	Description	Qté	Prix HT
GM366	70ml	6	8,80€
GM367	170ml	6	13,80€

Assiette à salade en forme de croissant



Code	Description	Qté	Prix HT
C231	200mm	12	44,90€

Assiette coquillage



Code	Description	Qté	Prix HT
W420	130mm	6	25,90€

Soupière et louche

227 x 250mm.



Code	Description	Qté	Prix HT
Y094	227 x 250mm		35,90€

Saladier



Code	Description	Qté	Prix HT
W408	175mm (Ø)	6	25,90€
W428	200mm (Ø)	6	34,90€
W436	235mm (Ø)	6	42,90€

Bol carré arrondi base ronde



Code	Description	Qté	Prix HT
CB690	210mm (Ø)	4	27,90€
CB691	250mm (Ø)	4	44,90€

Grand saladier



Code	Description	Qté	Prix HT
C464	330mm (Ø)	1	34,90€

Plat à légumes 3 compartiments



Code	Description	Qté	Prix HT
Y099	250mm	6	51,90€

Porcelaine blanche de qualité décorée d'un élégant motif linéaire en relief. D'une solidité à toute épreuve, bords arrondis renforcés résistant aux ébréchures. Entièrement vitrifiée pour résister aux chocs thermiques. Compatible four, micro-ondes, lave-vaisselle, congélateur.

Linear



OLYMPIA

Tasse empilable



Code	Description	Qté	Prix HT
1 U084	Tasse de 200ml	12	24,90€
2 U085	Soucoupe 200ml	12	15,80€



Tasse à cappuccino



Code	Description	Qté	Prix HT
3 U086	Tasse de 210ml	12	23,40€
4 U087	Soucoupe 210ml	12	15,30€

Mug



Code	Description	Qté	Prix HT
U088	Mug 220ml	12	23,90€

Pot à lait



Code	Description	Qté	Prix HT
U097	140ml	12	25,90€

Théière / cafetière



Code	Description	Qté	Prix HT
U101	1L	4	34,90€

Assiette à bord large

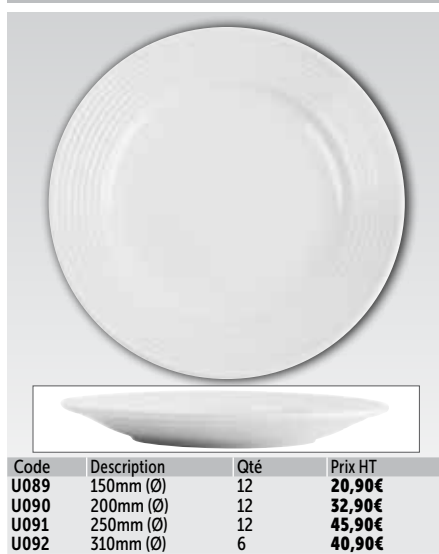

Code	Description	Qté	Prix HT
U089	150mm (Ø)	12	20,90€
U090	200mm (Ø)	12	32,90€
U091	250mm (Ø)	12	45,90€
U092	310mm (Ø)	6	40,90€

Bol à céréales / compotier



Code	Description	Qté	Prix HT
U853	150mm	12	29,90€

Assiette à pâtes

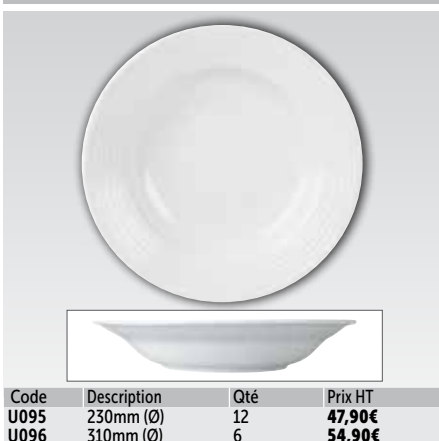

Code	Description	Qté	Prix HT
U095	230mm (Ø)	12	47,90€
U096	310mm (Ø)	6	54,90€

Assiette ovale

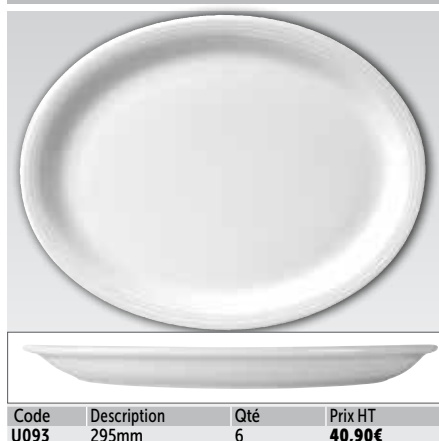

Code	Description	Qté	Prix HT
U093	295mm	6	40,90€

Salière et poivrière



Code	Description	Qté	Prix HT
U099	Salière 66mm de haut	12	20,90€
U100	Poivrière 66mm de haut	12	20,90€

Vaisselle miniature pour une utilisation du four à la table en porcelaine résistant aux éclats. Idéale pour les tapas et sauces. Compatible four, micro-ondes, lave-vaisselle et congélateur.

OLYMPIA VAISSELLE MINIATURE



Mini plat haut



Code	Description	Qté	Prix HT
U179	Haut 75 x 75 x 48mm	12	18,80€

Ramequins empilables



Code	Description	Qté	Prix HT	Code	Description	Qté	Prix HT
DK826	Blanc - 45(H) x 77(Ø)mm	6	13,20€	DK831	Noir 45(H) x 95(Ø)mm	6	14,40€
DK829	Blanc - 45(H) x 95(Ø)mm	6	14,40€	CD739	Rustique 45 (H) x 77(Ø)mm	6	13,40€
DK830	Noir 45(H) x 77(Ø)mm	6	13,40€	DK822	Rustique 45(H) x 95(Ø)mm	6	14,40€

Plats empilables



Code	Description	Qté	Prix HT
DK827	Blanc 20(H) x 102(Ø)mm	6	16,80€
DK828	Blanc 30(H) x 134(Ø)mm	6	22,90€
DK832	Noir 20(H) x 102(Ø)mm	6	16,80€
DK833	Noir 30(H) x 134(Ø)mm	6	23,00€
CD740	Rustique 21(H) x 103(Ø)mm	6	16,90€
CD741	Rustique 32(H) x 134(Ø)mm	6	23,00€

Plateaux pour ramequins

Plateaux possédant une surface plate et une surface avec encoches. GF208 peut accueillir 3 ramequins empilables Olympia et GF207 peut en accepter 2. Parfait pour les tapas et présentation de petites entrées.



Surface plane à l'envers

Code	Description	Qté	Prix HT	Spécification
5 GF207	2 encoches. Pour les ramequins empilables jusqu'à 134mm (Ø)	1	12,30€	GF207 Dimensions (mm): 12(H)x 180(l)x 415(L).
6 GF208	3 encoches. Pour les ramequins empilables jusqu'à 95mm (Ø)	1	10,80€	GF208 Dimensions (mm): 16(H)x 140(l)x 480(L).

Vaisselle miniature pour une utilisation du four à la table en porcelaine résistant aux éclats.
Idéale pour les tapas et sauces. Compatible four, micro-ondes, lave-vaisselle et congélateur.

VAISSELLE MINIATURE

OLYMPIA

Plat rond avec oreilles



Code	Description	Qté	Prix HT
W443	Blanc 30(H)x 156(L)x 126(P)mm	6	13,20€
DK835	Noir 30(H) x 156(L) x 126(P)mm	6	22,90€
DK824	Rustique 30(H) x 156(L) x 126(P)mm	6	22,90€

Plat ovale avec oreilles



Code	Description	Qté	Prix HT
W441	Blanc 37(H) x 204(L) x 118(P)mm	6	16,80€
DK834	Noir 37(H) x 204(L) x 118(P)mm. 215ml	6	22,90€
DK823	Rustique 37(H) x 204(L) x 118(P)mm. 215ml.	6	22,90€

Mini cocottes



Code	Description	Qté	Prix HT
DK816	Blanc 142ml	4	21,40€
DK817	Blanc 227ml	4	23,90€
DK820	Noir 142ml	4	24,40€
DK821	Noir 227ml	4	26,40€

Mini cassolette



Code	Description	Qté	Prix HT
CE544	Blanc 35(H)x 115(L) x 68(P)mm	12	13,80€
DK836	Noir 35(H) x 115(L) x 68(P)mm	12	18,80€
DK825	Rustique 35(H) x 115(L) x 68(P)mm	12	18,90€

Mini plat rectangulaire



Code	Description	Qté	Prix HT
U183	Rectangulaire 110 x 50 x 30mm	12	17,80€



OLYMPIA

Miniatures
Whiteware

Porcelaine blanche d'hôtellerie d'excellent rapport qualité/prix. Articles élégants et multifonctions empilables avec des bords roulés renforcés pour résister aux éclats. Entièrement vitrifiée pour résister à la chaleur et aux chocs et une durabilité du vernis garantie. Gamme compatible four, four micro-ondes, lave-vaisselle et congélateur.



Mini plat rond



Code	Description	Qté	Prix HT
Y135	30(H)x 75(Ø)mm.	12	14,80€

Mini plat carré

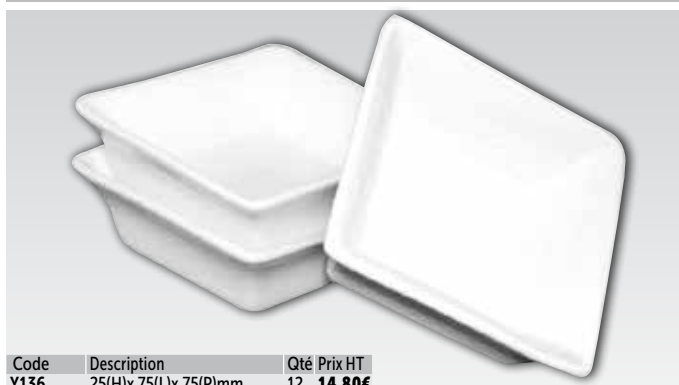

Code	Description	Qté	Prix HT
Y136	25(H)x 75(L)x 75(P)mm.	12	14,80€

Mini ravier arrondi



Code	Description	Qté	Prix HT
Y137	30(H)x 60(L)x 60(P)mm.	12	14,80€

Mini plat bas



Code	Description	Qté	Prix HT
Y140	15(H)x 90(L)x 90(P)mm.	12	14,80€

Mini marmite



Code	Description	Qté	Prix HT
Y141	35(H)x 85(L)x 70(Ø)mm	12	14,80€

Mini rectangulaire



Code	Description	Qté	Prix HT
U182	30(H)x 110(L)x 50(P)mm	12	14,80€

Pot à sauce à poignée



Code	Description	Qté	Prix HT
CE543	45(H)x 75(L)x 50(P)mm.	12	20,90€

Porcelaine blanche d'hôtellerie d'excellent rapport qualité/prix. Articles élégants et multifonctions empilables avec des bords roulés renforcés pour résister aux éclats. Entièrement vitrifiée pour résister à la chaleur et aux chocs et une durabilité du vernis garantie. Gamme compatible four, four micro-ondes, lave-vaisselle et congélateur.

Miniatures
Whiteware

OLYMPIA

Mini-plats avec assiette



Code	Description	Qté	Prix HT	Spécification
1 U815	2 compartiments	2	19,80€	U815 35(H)x 220(L)x 90(P)mm.
2 U816	3 compartiments	2	22,90€	U816 35(H)x 300(L)x 90(P)mm.
3 U817	4 compartiments	2	31,90€	U817 40(H)x 215(L)x 170(P)mm.
Y729	Mini ravier supplémentaires	12	21,90€	Y729 35(H)x 85(L)x 85(P)mm

Miniatures

Mini pièces de vaisselle délicate, idéale pour des bouchées individuelles ou pour tremper. Entièrement vitrifiée pour résister à la chaleur et aux chocs avec des bords roulés renforcés pour résister aux éclats. Compatibles four, four micro-ondes, lave-vaisselle et congélateur. Bols à sauce vendus séparément.



Code	Description	Qté	Prix HT	Spécification
4 DK804	Mini plat à oreilles rond	12	16,80€	DK804 15(H)x 90(L)x 70(P)mm.
5 DK801	Mini bol cuillère 95(L)mm	12	24,90€	DK801 60(H)x 95(L)x 55(P)mm
6 DK805	Mini bol cuillère 120(L)mm	12	29,90€	DK805 60(H)x 120(L)x 80(P)mm.

Mini plat cannelé



Code	Description	Qté	Prix HT
Y138	30(H)x 80(Ø)mm.	12	14,80€

Bol coins relevés



Code	Description	Qté	Prix HT
CD725	70 x 35mm	12	17,30€

Mini ravier haut



Code	Description	Qté	Prix HT
U178	50(H)x 75(L)x 75(P)mm.	12	17,30€

Mini plat carré



Code	Description	Qté	Prix HT
U180	20(H)x 80(L)x 80(P)mm.	12	14,80€

Ramequin conique

Ramequins modernes en porcelaine, parfaits pour les petits accompagnements ou pour présenter des sauces.



Code	Description	Qté	Prix HT
CM164	70mm (Ø)	12	14,80€
CM165	110mm (Ø)	6	13,80€

Pot à sauce

38ml



Code	Description	Qté	Prix HT
CD728	45 x 50mm	12	13,10€

OLYMPIA

Whiteware

Une gamme de plats traditionnels de cuisson et de présentation, dans une variété de formes et de tailles. Durables, résistants aux éclats et polyvalents, ces pièces de haute qualité viennent compléter votre art de la table. Compatibles four, four micro-ondes, lave-vaisselle et congélateur.



Plat à gratin traditionnel rond

Plat à gratin traditionnel ovale

Plat à gratin rond

Plat à gratin ovale



Code	Description	Qté	Prix HT
C024	41(H) x 119(Ø)mm	6	12,80€
C026	47(H) x 137(Ø)mm	6	18,80€
C027	53(H) x 156(Ø)mm	6	21,90€

Code	Description	Qté	Prix HT
C104	44(H) x 145(L) x 104(P)mm	6	11,80€
C108	52(H) x 161(L) x 116(P)mm	6	16,80€
C109	61(H) x 180(L) x 133(P)mm	6	25,90€
C111	65(H) x 197(L) x 142(P)mm	6	29,90€

Code	Description	Qté	Prix HT
C042	53(H) x 134mm (Ø)	6	19,80€

Code	Description	Qté	Prix HT
C110	46(H) x 170(L) x 133(P)mm	6	23,90€

Plat à gratin en porcelaine blanche

Plat à gratin en porcelaine blanche

Plat ovale

Plat à rôtir rectangulaire



Code	Description	Qté	Prix HT
DK808	Rond 41(H) x 119(Ø)mm	6	13,20€
DK809	Rond 47(H) x 137(Ø)mm	6	16,80€

Code	Description	Qté	Prix HT
DK806	Ovale 44(H) x 145(L) x 104(P)mm	6	13,20€
DK807	Ovale 52(H) x 161(L) x 116(P)mm	6	16,80€

Code	Description	Qté	Prix HT
W434	28(H)x 184(L)x 103(P)mm	6	18,80€
W418	31(H)x 197(L)x 110(P)mm	6	20,90€
W409	40(H)x 283(L)x 152(P)mm	6	42,90€
W422	42(H)x 330(L)x 180(P)mm	6	56,90€

Code	Description	Qté	Prix HT
W419	305 x 163 x 42(H)mm	6	68,90€
W417	395 x 219 x 50(H)mm	6	109,00€

Mini cocotte ronde avec oreilles

NOUVEAU

240(H) x 195(L) x 125(P)mm.
Céramique.

Plat à rôtir rectangulaire

NOUVEAU

90(H) x 325(L) x 176(P)mm.
Céramique.

Plat à rôtir carré

NOUVEAU

90(H) x 325(L) x 265(P)mm.
Céramique.

Cocotte ronde

Avec couvercle.

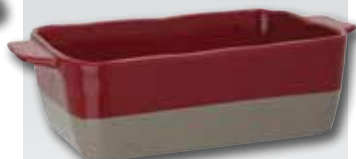

Code	Description	Prix HT
CN591	Crème	12,90€
DB528	Rouge	14,40€

Code	Description	Prix HT
DB520	Crème	13,50€
DB522	Rouge	13,50€

Code	Description	Prix HT
DB521	Crème	19,80€
DB527	Rouge	19,91€

Code	Description	Prix HT
CB711	Rond 200mm (Ø)	18,90€

Une gamme de plats traditionnels de cuisson et de présentation, dans une variété de formes et de tailles. Durables, résistants aux éclats et polyvalents, ces pièces de haute qualité viennent compléter votre art de la table. Compatibles four, four micro-ondes, lave-vaisselle et congélateur.

PORCELAINE **OLYMPIA**

Plat rond avec oreilles



Code	Description	Qté	Prix HT
W443	30(H) x 156(L) x 126(P)mm	6	13,20€
W439	34(H) x 167(L) x 137(P)mm	6	13,60€
W444	40(H) x 192(L) x 151(P)mm	6	17,80€
W433	47(H) x 220(L) x 177(P)mm	6	20,40€

Plat ovale avec oreilles



Code	Description	Qté	Prix HT
W441	37(H) x 204(L) x 118(P)mm	6	16,80€
W427	43(H) x 229(L) x 127(P)mm	6	19,80€
W440	49(H) x 262(L) x 141(P)mm	6	25,90€

Plat ovale à compartiments avec oreilles



Code	Description	Qté	Prix HT
Y100	290(L) x 160(P)mm	6	34,90€

Ramequin

Ramequins durables, résistants aux éclats et polyvalents. Gamme compatible four, four micro-ondes, lave-vaisselle et congélateur.



Code	Description	Qté	Prix HT
W435	70mm (Ø) 45ml	12	13,80€
W414	80mm (Ø) 120ml	12	15,80€
W432	85mm (Ø) 160ml	12	21,90€

Ramequin empilable



Code	Description	Qté	Prix HT
W421	82,5mm (Ø)	12	22,90€

Ramequin ovale



Code	Description	Qté	Prix HT
W445	105mm (Ø)	12	28,90€

Ramequin contemporain



Code	Description	Qté	Prix HT
U195	70mm (Ø)	12	13,80€
U177	80mm (Ø)	12	18,80€
U176	90mm (Ø)	12	20,90€

Ces plats en porcelaine aux dimensions gastronomes permettent de présenter les plats chauds et froids et constituent une alternative élégante aux plats gastro classiques en inox. Entièrement vitrifiés pour résister aux chocs thermiques. Compatibles four, micro-ondes, lave-vaisselle, congélateur. Par la complexité du processus de fabrication, les dimensions peuvent varier légèrement des dimensions gastro standards.

PLATS ET COUVERCLES
GN EN PORCELAINE

OLYMPIA

GN 1/6

176 x 162 mm.



Code	Description	Prix HT
U812	65mm de profondeur	10,30€
U813	100mm de profondeur	14,40€

GN 2/4

530 x 165 mm.



Code	Description	Prix HT
CD715	30mm de profondeur	31,90€

GN 1/3

325 x 176 mm.



Code	Description	Prix HT
CD717	30mm de profondeur	11,30€
U810	65mm de profondeur	14,40€
U811	100mm de profondeur	20,90€

GN 1/1

530 x 325 mm.



Code	Description	Prix HT
CD714	30mm de profondeur	44,90€
U807	65mm de profondeur	47,90€

GN 1/2

325 x 265 mm.

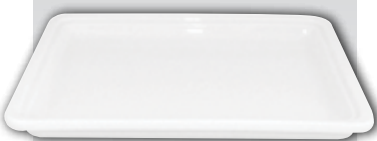

Code	Description	Prix HT
CD716	30mm de profondeur	18,80€
U808	65mm de profondeur	21,90€
U809	100mm de profondeur	29,40€

Couvercles



Code	Description	Prix HT
CD721	GN 1/6 - 48(H)mm	6,30€
CD720	GN 1/3 - 60(H)mm	13,20€
CD719	GN 1/2 - 68(H)mm	18,30€

Plat à tarte



Code	Description	Qté	Prix HT
W412	25 x 112mm (Ø)	6	19,80€
W449	38 x 265mm (Ø)	6	55,90€
W416	38 x 297mm (Ø)	6	73,90€

Plat à soufflé



Code	Description	Qté	Prix HT
W431	105mm (Ø)	6	27,90€
W446	128mm (Ø)	6	32,90€

COULEUR

OLYMPIA CAFÉ

Cette gamme contemporaine de porcelaine d'hôtellerie est idéale pour ajouter une touche de couleur à vos tables. Articles empilables, polyvalents, avec des bords résistants aux éclats, légèrement roulés et entièrement vitrifiés pour résister à la chaleur et aux chocs et garantir la durabilité du vernis. Compatible four, micro-ondes et lave-vaisselle.



Mini pots à lait

Mini pots à lait déclinés dans une gamme de couleurs contemporaines.

NOUVEAU



70ml

Code	Description	Qté	Prix HT	Code	Description	Qté	Prix HT
CM755	Rouge	6	14,80€	CM757	Gris	6	14,80€
CM754	Blanc	6	14,80€	CM756	Vert d'eau	6	14,80€
HC401	Bleu	6	14,80€				

Tasses à espresso

NOUVEAU



Tasses espresso 100ml

Soucoupes 117mm (Ø)

Code	Description	Qté	Prix HT	Code	Description	Qté	Prix HT
GK070	Rouge	12	21,90€	GK085	Rouge	12	19,80€
GK071	Blanc	12	21,90€	GK086	Blanc	12	19,80€
HC402	Bleu	12	21,90€	HC406	Bleu	12	19,80€
GK072	Gris	12	21,90€	GK087	Gris	12	19,80€
GL459	Vert d'eau	12	21,90€	GL463	Vert d'eau	12	19,80€

Théières

NOUVEAU



510ml

Code	Description	Qté	Prix HT	Code	Description	Qté	Prix HT
GM594	Rouge	1	15,30€	GM596	Gris	1	15,30€
GM593	Blanc	1	15,30€	GM595	Vert d'eau	1	15,30€
HC409	Bleu	1	15,30€	CL116	Passoires (x6)	6	7,80€

Mugs

NOUVEAU



Mugs 340ml

Mugs 454ml

Code	Description	Qté	Prix HT	Code	Description	Qté	Prix HT
GL486	Rouge	12	49,90€	GK082	Rouge	12	58,90€
GL487	Blanc	12	49,90€	GK083	Blanc	12	58,90€
HC408	Bleu	12	49,90€	HC405	Bleu	12	58,90€
GL488	Gris	12	49,90€	GK084	Gris	12	58,90€
GL489	Vert d'eau	12	49,90€	GL462	Vert d'eau	12	58,90€

Assiettes plates

NOUVEAU



205mm (Ø)

250mm Ø

Code	Description	Qté	Prix HT	Code	Description	Qté	Prix HT
CG352	Rouge	12	52,90€	HC524	Rouge	6	40,60€
CG353	Blanc	12	52,90€	HC525	Blanc	6	40,60€
HC400	Bleu	12	52,90€	HC528	Bleu	6	40,60€
CG354	Gris	12	52,90€	HC526	Gris	6	40,60€
CG355	Vert d'eau	12	52,90€	HC527	Vert d'eau	6	40,60€

Tasses et soucoupes

NOUVEAU



Tasses à café 228ml

Tasses cappuccino 340ml

Soucoupes

Code	Description	Qté	Prix HT	Code	Description	Qté	Prix HT	Code	Description	Qté	Prix HT
GK073	Rouge	12	32,90€	GK076	Rouge	12	43,90€	GL047	Rouge	12	30,90€
GK074	Blanc	12	32,90€	GK077	Blanc	12	43,90€	GL048	Blanc	12	30,90€
HC403	Bleu	12	32,90€	HC404	Bleu	12	43,90€	HC407	Bleu	12	30,90€
GK075	Gris	12	32,90€	GK078	Gris	12	43,90€	GL049	Gris	12	30,90€
GL460	Vert d'eau	12	32,90€	GL461	Vert d'eau	12	43,90€	GL464	Vert d'eau	12	30,90€

Porcelaine qualité "hôtel" de couleur ivoire très classique. Belle collection d'une solidité à toute épreuve, bords arrondis renforcés résistant aux ébréchures. Entièrement vitrifiée pour résister aux chocs thermiques. Compatible four, micro-ondes, lave-vaisselle, congélateur.

IVOIRE



OLYMPIA



Saucière



Code	Description	Qté	Prix HT
U146	150ml	6	21,90€
U852	340ml	6	33,90€

Bol à riz



Code	Description	Qté	Prix HT
U846	130mm (Ø)	12	40,90€

Bol à soupe



Code	Description	Qté	Prix HT
U137	Sans poignées	12	31,90€
U136	Avec poignées	12	35,90€

Bol à soupe tête de lion

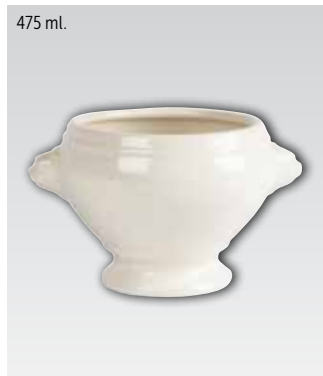

Code	Description	Qté	Prix HT
U847	105mm (Ø)	6	29,90€

Bol à céréales



Code	Description	Qté	Prix HT
U129	150mm (Ø)	12	29,90€

Assiette à bord large



Code	Description	Qté	Prix HT
U118	150mm (Ø)	12	23,90€
U119	200mm (Ø)	12	30,90€
U120	230mm (Ø)	12	39,90€
U121	250mm (Ø)	12	50,90€
U122	280mm (Ø)	6	33,90€
U123	310mm (Ø)	6	42,90€

Assiette à bord étroit



Code	Description	Qté	Prix HT
U840	150mm (Ø)	12	19,20€
U842	200mm (Ø)	12	31,90€
U843	230mm (Ø)	12	36,90€
U844	250mm (Ø)	12	44,90€
U845	280mm (Ø)	6	35,90€

Assiette plate ronde



Code	Description	Qté	Prix HT
U132	150mm (Ø)	12	22,90€
U133	200mm (Ø)	12	34,90€

Assiette plate ovale



Code	Description	Qté	Prix HT
U126	200mm(L)	12	42,90€
U127	290mm(L)	12	82,90€
U128	330mm(L)	6	50,90€

Assiette à pâtes



Code	Description	Qté	Prix HT
U125	310mm (Ø)	6	56,90€

Assiette creuse



Code	Description	Qté	Prix HT
Y092	273mm (Ø)	6	43,90€

Plat rond avec oreilles



Code	Description	Qté	Prix HT
U833	130mm (Ø)	6	14,80€
U834	140mm (Ø)	6	15,80€
U835	160 (Ø int)mm	6	19,30€
U836	175 (Ø int)mm	6	21,90€

Plat ovale avec oreilles

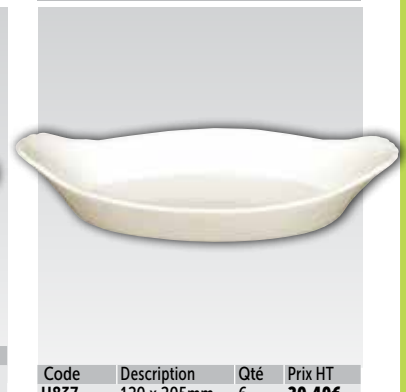

Code	Description	Qté	Prix HT
U837	120 x 205mm	6	20,40€
U838	130 x 230mm	6	20,90€
U839	140 x 260mm	6	34,90€

INTENZZO

Intenzzo White



La vaisselle Intenzzo White possède un design intemporel adapté à de nombreux besoins d'accueil différents. La combinaison de kaolin de haute qualité, silice et argile permet d'obtenir blancheur, translucidité et résistance pour chaque pièce. Intenzzo White a été cuite deux fois pour une plus grande résistance aux chocs thermiques et à l'ébréçage. Compatible micro-ondes, congélateur, four et lave-vaisselle. Sans plomb ni cadmium.

Saucière



Code	Description	Qté	Prix HT
GR018	170(Ø)mm - 280ml		12,30€

Petit plat



Code	Description	Qté	Prix HT
GR019	110 x 170 x 20(H)mm	4	16,40€

Salière et poivrière



Code	Description	Qté	Prix HT
GR023	Sel 50(H)x 50(Ø)mm	4	8,70€
GR024	Poivre 50(H)x 50(Ø)mm	4	8,70€

Cendrier



Code	Description	Qté	Prix HT
GR045	110(Ø)x70(H)mm	4	32,90€

Bol à céréales



Code	Description	Qté	Prix HT
GR042	640ml 150(Ø)x60(H)mm	6	16,40€

Bol petit déjeuner



Code	Description	Qté	Prix HT
GR043	260ml 110(Ø)x60(H)mm	6	14,90€

Coupelle



Code	Description	Qté	Prix HT
GR044	190ml 130(Ø)x30(H)mm	4	5,40€

Tasse à consommé et soucoupe



Code	Description	Qté	Prix HT
GR020	170(Ø)x80(H)mm - 330ml	4	27,40€

Assiette à soupe



Code	Description	Qté	Prix HT
GR006	230(Ø)mm - 40mm(H) - 450ml	4	10,90€

Assiettes à pâtes



Code	Description	Qté	Prix HT
GR007	230(Ø) x 40(H)mm	4	21,90€
GR008	300(Ø) x 70(H)mm	4	43,90€

Assiettes



Code	Description	Qté	Prix HT
GR001	160(Ø)mm	4	7,60€
GR002	210(Ø)mm	4	9,80€
GR003	250(Ø)mm	4	10,40€
GR004	270(Ø)mm	4	10,90€
GR005	310(Ø)mm	4	32,90€

Plats ovales



Code	Description	Prix HT
GR010	300x240x30(H)mm	8,20€
GR011	280x340x30(H)mm	10,90€
GR012	310x380x30(H)mm	14,20€
GR013	310x460x30(H)mm	17,80€

Assiette plate



Code	Description	Qté	Prix HT
GR009	310(Ø)mm	4	32,90€

Saladiers



Code	Description	Prix HT
GR014	210(Ø)x100(H)mm	8,20€
GR015	230(Ø)x110(H)mm	10,90€
GR016	280(Ø)x130(H)mm	13,40€
GR017	320(Ø)x13(H)mm	15,00€

Plat à four ovale



Code	Description	Prix HT
GR021	Ovale 270 x 380 x 70mm	15,00€

Plat à four rectangulaire



Code	Description	Prix HT
GR022	Rectangulaire 360x260x70mm	15,00€

La vaisselle Intenzo White possède un design intemporel adapté à de nombreux besoins d'accueil différents. La combinaison de kaolin de haute qualité, silice et argile permet d'obtenir blancheur, translucidité et résistance pour chaque pièce. Intenzo White a été cuite deux fois pour une plus grande résistance aux chocs thermiques et à l'ébréçage. Compatible micro-ondes, congélateur, four et lave-vaisselle. Sans plomb ni cadmium.



Intenzo **INTENZZO**
White



Tasse à thé avec soucoupe



Code	Description	Qté	Prix HT
GR030	260ml 150(Ø)x70(H)mm	4	18,30€

Tasse à thé empilable avec soucoupe



Code	Description	Qté	Prix HT
GR025	260ml 160(Ø) x 80(H)mm	4	13,40€

Tasse déjeuner avec soucoupe



Code	Description	Qté	Prix HT
GR033	320ml 85(H) x 95(Ø)mm.	4	20,90€

Tasse à cappuccino et soucoupe



Code	Description	Qté	Prix HT
GR029	360ml	4	19,00€

Tasses à café et soucoupes



Code	Description	Qté	Prix HT
GR028	80ml 120(Ø)x70(H)mm	4	11,40€
GR027	110ml 130(Ø)x70(H)mm	4	11,40€

Tasse à café empilable avec soucoupe



Code	Description	Qté	Prix HT
GR051	110ml 120(Ø)x70(H)mm	4	16,40€

Mug



Code	Description	Qté	Prix HT
GR032	330ml 80(Ø)x90(H)mm	4	9,80€

Théières



Code	Description	Prix HT
GR037	500ml 100(Ø)x170x110(H)mm	8,20€
GR036	840ml 120(Ø)x190x140(H)mm	9,50€

Cafetières



Code	Description	Prix HT
GR035	370 ml 90(Ø)x130x120(H)mm	8,20€
GR034	700 ml 110(Ø)x170x140(H)mm	9,50€

Crémier



Code	Description	Prix HT
GR038	130ml 60(Ø)x100x70(H)mm	3,50€

Sucrier



Code	Description	Prix HT
GR039	230ml 90(Ø)x90(H)mm	6,50€

Coquetier



Code	Description	Qté	Prix HT
GR040	50ml 50(Ø)x50(H)mm	6	13,10€

Assiette à beurre



Code	Description	Qté	Prix HT
GR041	90(Ø)mm	4	4,30€

ART DE LA TABLE / VAISSELLE



Une gamme magnifique d'articles classiques et contemporains de qualité supérieure, conçue pour vous permettre de créer une expérience d'invité réellement spéciale, tout en résistant à la rigueur d'une utilisation quotidienne dans les hôtels, les pubs gastronomiques, les restaurants, etc. Idéale pour une utilisation en tant que gamme indépendante ou pour ajouter la touche finale à votre porcelaine existante. La porcelaine fine, enrichie en alumine, associe la résistance et la durabilité supérieures de la vaisselle vitrifiée à l'élégance de la porcelaine fine, pour vous offrir d'excellentes performances avec un style exceptionnel. Compatible four, micro-ondes et congélateur.

Assiette ronde à large bord



Code	Description	Qté	Prix HT
CD621	152mm (Ø)	6	13,70€
CD622	175mm (Ø)	6	17,80€
CD623	200mm (Ø)	6	20,40€
CD624	230mm (Ø)	6	27,90€
CD625	270mm (Ø)	4	24,90€
CD626	305mm (Ø)	2	20,40€

Assiette à bord extra large



Code	Description	Qté	Prix HT
GM326	230mm(Ø)	6	37,40€
GM327	285mm(Ø)	4	35,40€

Assiette ronde



Code	Description	Qté	Prix HT
CD627	205mm (Ø)	6	20,90€
CD628	260mm (Ø)	4	24,90€
DP964	305mm (Ø)	2	22,90€

Assiette carrée



Code	Description	Qté	Prix HT
CD632	170mm	6	26,90€
CD633	233mm	4	32,90€
DP965	265mm	4	40,90€
CD634	295mm	2	30,90€

Tasse ronde et soucoupe



Code	Description	Qté	Prix HT
1 CD643	Tasse de 120ml	6	11,80€
CD645	Tasse de 228ml	6	17,80€
CD647	Tasse de 350ml	6	21,90€
2 CD644	Soucoupe pour CD643	6	9,70€
CD648	Soucoupe pour CD647/CF379	6	17,80€

Tasses et soucoupes empilables

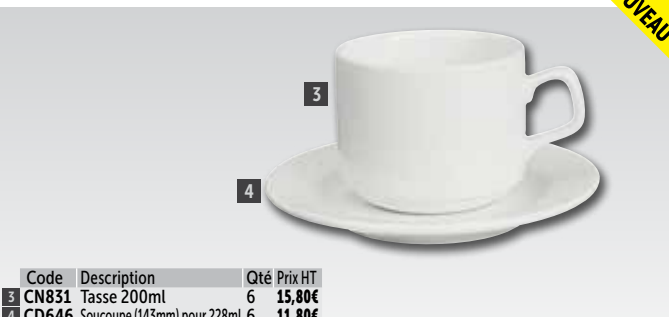

NOUVEAU

Code	Description	Qté	Prix HT
3 CN831	Tasse 200ml	6	15,80€
4 CD646	Soucoupe (143mm) pour 228ml	6	11,80€

Plateau confiturier

Plateau Fine China qui s'adapte avec les bols et ramequins DP971, DP972 et DP973.

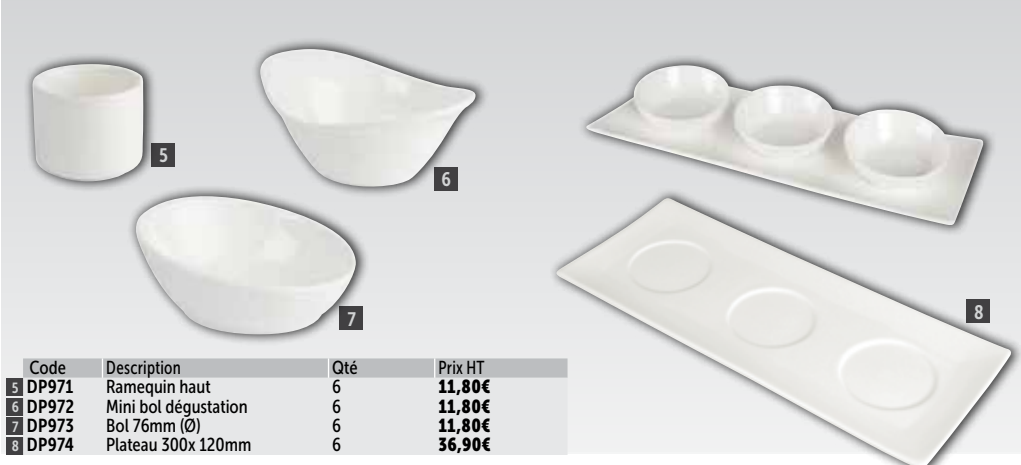

Code	Description	Qté	Prix HT
5 DP971	Ramequin haut	6	11,80€
6 DP972	Mini bol dégustation	6	11,80€
7 DP973	Bol 76mm (Ø)	6	11,80€
8 DP974	Plateau 300x 120mm	6	36,90€

Assiette rectangulaire à large bord



Code	Description	Qté	Prix HT
CD629	200 x 130mm	6	33,90€
CD630	257 x 155mm	4	29,90€
CD631	310 x 175mm	2	24,40€

Bols à sauce et plateau

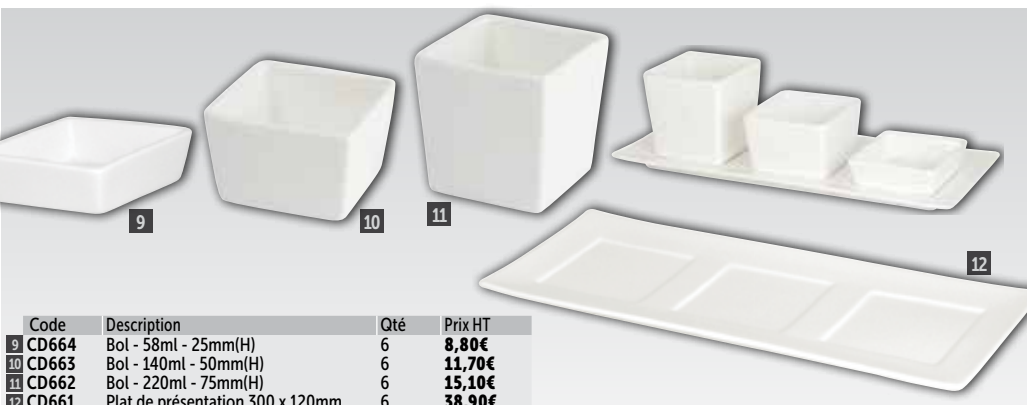

Code	Description	Qté	Prix HT
9 CD664	Bol - 58ml - 25mm(H)	6	8,80€
10 CD663	Bol - 140ml - 50mm(H)	6	11,70€
11 CD662	Bol - 220ml - 75mm(H)	6	15,10€
12 CD661	Plat de présentation 300 x 120mm	6	38,90€

Salière et poivrière



Code	Description	Qté	Prix HT
DP970	Salière 100mm(H)	6	13,70€
DP969	Poivrière 100mm(H)	6	13,70€

Une gamme magnifique d'articles classiques et contemporains de qualité supérieure, conçue pour vous permettre de créer une expérience dînatoire réellement spéciale, tout en résistant à la rigueur d'une utilisation quotidienne dans les hôtels, les pubs gastronomiques, les restaurants, etc. Idéale pour une utilisation en tant que gamme indépendante ou pour ajouter la touche finale à votre porcelaine existante. La porcelaine fine, enrichie en alumine, associe la résistance et la durabilité supérieures de la vaisselle vitrifiée à l'élégance de la porcelaine fine, pour vous offrir d'excellentes performances avec un style exceptionnel. Compatible four, micro-ondes et congélateur.



Sucrier et couvercle



Code	Description	Qté	Prix HT
CD654	Sucrier 200ml	6	22,40€

Tasse à Latte



Code	Description	Qté	Prix HT
CF378	284ml	6	20,90€
CD649	350ml	6	20,90€

Pot à lait



Code	Description	Qté	Prix HT
DP956	55ml	12	24,90€
DP957	150ml	6	24,90€

Sucrier



Code	Description	Qté	Prix HT
DP958	Sucrier 150ml	6	11,80€

Assiette creuse à soupe/pâtes



Code	Description	Qté	Prix HT
CD635	205mm (Ø)	6	€24,54
CD636	260mm (Ø)	4	€32,36
CD637	310mm (Ø)	2	€28,00

Bol à soupe empilable



Code	Description	Qté	Prix HT
CF379	400 ml	6	25,90€
CD648	Soucoupe 156mm	6	17,80€

Bol à céréales



Code	Description	Qté	Prix HT
CD658	160mm (Ø)	6	19,30€

Saladier carré à bord large



Code	Description	Qté	Prix HT
DK797	165mm	6	30,90€
DK799	260mm	3	36,90€

Bol incliné ovale



Code	Description	Qté	Prix HT
CF383	148mm	6	22,90€
CF384	203mm	6	43,90€

Ravier



Code	Description	Qté	Prix HT
CD639	140mm	6	25,90€

Saucière



Code	Description	Qté	Prix HT
DP895	115ml	6	21,90€
CF377	200ml	6	25,90€

Vase ovale



Code	Description	Qté	Prix HT
CD660	150mm de hauteur	6	21,90€

Porte-assiettes



Porte-assiettes revêtus de plastique durables pour empiler et ranger en toute sécurité assiettes plates et creuses.

Spécification
300mm de haut.

Code	Description	Prix HT
CD253	150mm	11,40€
CD254	180mm	13,30€
CD255	230mm	16,10€
CD256	254mm	16,80€
CD257	280mm	17,80€

VOÛTE

Egouttoirs / supports assiettes en acier inoxydable

Supports de fixation murale tout en acier inoxydable. Disponibles en deux tailles. Support d'extrémité vendu séparément.



Code	Description	Prix HT
L440	Support de 610mm	42,90€
L441	Support de 915mm	58,90€
L442	2 fixations murales	23,90€

VOÛTE

Casiers de lavage

Différents modèles disponibles, spécifiquement conçus pour la vaisselle, les ustensiles, les verres, etc, pour un lavage adapté et sûr.

Approprié à une utilisation avec tous les casiers de lavage de cette page (500 x 500mm)

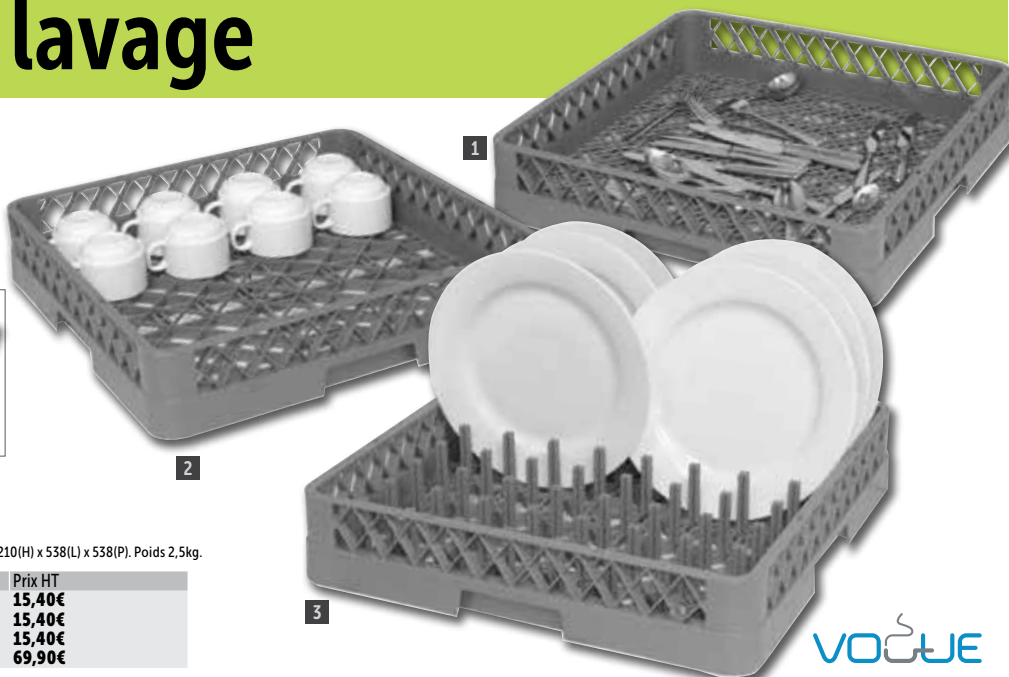

Spécification
CB006 Capacité de charge maximale 40kg. Dimensions (mm): 210(H) x 538(L) x 538(P). Poids 2,5kg.

Code	Description	Prix HT
1 K910	Couverts 500 x 500mm	15,40€
2 K908	Tasses 500 x 500mm	15,40€
3 K909	Assiettes 500 x 500mm	15,40€
4 CB006	Chariot	69,90€

VOÛTE

Casiers à verres

Casiers à verres ou tasses à compartiments, pour réduire les éclats et la casse. Rehausses optionnelles disponibles pour les verres plus haut, ajoutant environ 45mm(H), 100(H) x 500(L) x 500(P)mm.



Code	Description	Prix HT
F612	16 compartiments	20,90€
F613	25 compartiments	20,90€
F614	36 compartiments	22,90€
F615	49 compartiments	22,90€

Rehausses de casiers à verres

Rehausses de casier à verres pour les grands verres. Chaque rehausse permet d'ajouter environ 45 mm(H).

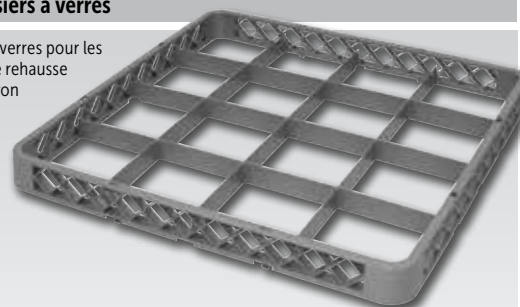

Code	Description	Prix HT
F616	16 compartiments	12,80€
F617	25 compartiments	12,80€
F618	36 compartiments	12,80€
F619	49 compartiments	14,80€

Casiers de lavage

Bords renforcés pour une utilisation professionnelle intensive.

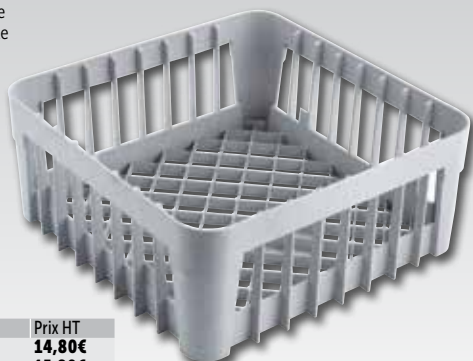

Code	Description	Prix HT
GN559	350 x 350mm	14,80€
GN558	400 x 400mm	15,80€

Casiers de lavage hauts

Armature métallique revêtement PE pour une plus grande durabilité. Convient pour les verres, tasses et autres récipients ouverts. 180mm de haut.

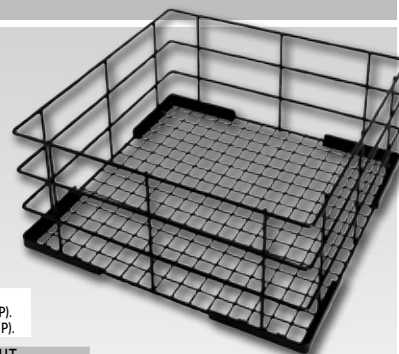

Spécification
CD242 Dimensions (mm): 180(H) x 350(L) x 350(P).
CD243 Dimensions (mm): 180(H) x 400(L) x 400(P).

Code	Description	Prix HT
CD242	350 x 350mm	17,80€
CD243	400 x 400mm	21,90€

Bacs GN en mélamine

OLYMPIA
Kristallon

La mélamine est une alternative solide, légère et durable à la porcelaine. Matière plastique résistant aux rayures et aux taches, répondant aux exigences d'une utilisation quotidienne. Lavable au lave-vaisselle. Profondeur 65mm. Résiste à des températures de -20°C à +120°C. NB : Ne pas exposer à une chaleur directe.

- Résiste aux rayures et aux taches
- Résistant à la chaleur et lavable au lave-vaisselle

GN 1/6

La mélamine est une alternative solide, légère et durable à la porcelaine. Matière plastique résistant aux rayures et aux taches, répondant aux exigences d'une utilisation quotidienne. Lavable au lave-vaisselle. Profondeur 65mm. Résiste à des températures de -20°C à +120°C. NB : Ne pas exposer à une chaleur directe.



Spécification
DM152 Dimensions (mm): 65(H) x 160(L) x 175(P).
DM155 Dimensions (mm): 100(H) x 160(L) x 175(P).

Code	Description	Prix HT
DM152	GN 1/6 prof 65mm	8,60€
DM155	GN 1/6 prof 100mm	15,80€

GN 1/4

La mélamine est une alternative solide, légère et durable à la porcelaine. Matière plastique résistant aux rayures et aux taches, répondant aux exigences d'une utilisation quotidienne. Lavable au lave-vaisselle. Profondeur 65mm. Résiste à des températures de -20°C à +120°C. NB : Ne pas exposer à une chaleur directe.



Spécification
DM151 Dimensions (mm): 65(H) x 160(L) x 265(P).

Code	Description	Prix HT
DM151	GN 1/4 prof 65mm	15,80€

GN 1/3

La mélamine est une alternative solide, légère et durable à la porcelaine. Matière plastique résistant aux rayures et aux taches, répondant aux exigences d'une utilisation quotidienne. Lavable au lave-vaisselle. Profondeur 65mm. Résiste à des températures de -20°C à +120°C. NB : Ne pas exposer à une chaleur directe.



Spécification
CD292 Dimensions (mm): 65(H) x 175(P) x 325(L).
DM154 Dimensions (mm): 100(H) x 175(L) x 325(P).

Code	Description	Prix HT
CD292	GN 1/3 prof 65mm	16,80€
DM154	GN 1/3 prof 100mm	17,20€

GN 1/2

La mélamine est une alternative solide, légère et durable à la porcelaine. Matière plastique résistant aux rayures et aux taches, répondant aux exigences d'une utilisation quotidienne. Lavable au lave-vaisselle. Profondeur 65mm. Résiste à des températures de -20°C à +120°C. NB : Ne pas exposer à une chaleur directe.



Spécification
CD291 Dimensions (mm): 65(H) x 262(L) x 325(P).
DM153 Dimensions (mm): 100(H) x 260(L) x 325(P).

Code	Description	Prix HT
CD291	GN 1/2 prof 65mm	19,30€
DM153	GN 1/2 prof 100mm	20,90€

GN 1/1

La mélamine est une alternative solide, légère et durable à la porcelaine. Matière plastique résistant aux rayures et aux taches, répondant aux exigences d'une utilisation quotidienne. Lavable au lave-vaisselle. Profondeur 65mm. Résiste à des températures de -20°C à +120°C. NB : Ne pas exposer à une chaleur directe.



Spécification
CD290 Dimensions (mm): 65(H) x 323(P) x 530(L).

Code	Description	Prix HT
CD290	GN 1/1 prof 65mm	32,90€

OLYMPIA Kristallon

Vaisselle polycarbonate

- Gamme compatible lave-vaisselle et congélateur.
- Peut être stérilisée ou autoclavée.
- Peut être utilisée pour réchauffer au micro-ondes.

Vaisselle quasiment incassable conçue pour une utilisation normale dans les écoles, les prisons, les hôpitaux, les centres d'activités en extérieur et autres collectivités.

Verres

142ml, hauteur 84mm. Empilables.



142ml

Code	Description	Hauteur	Qté	Prix HT
CE270	Produit indisponible à la vente			
CE271				
CE272				
CE273				
DP259				

Verres à anses

284ml.



Code	Description	Qté	Prix HT
CE286	Produit indisponible à la vente		
CE287			
CE288			
CE289			
CE289			

Pichets de 1,4L

Couvercles vendus séparément.



Bols 102mm

102mm. Capacité 190ml.



Code	Description	Qté	Prix HT
CE274	Produit indisponible à la vente		
CE275			
CE276			
CE277			
CE277			

Bols

172 mm / 400 ml.



Code	Description	Qté	Prix HT
CB771	Produit indisponible à la vente		
CB772			
CB773			
CB774			
CB774			

Assiettes



Code	Description	Qté	Prix HT
CB763	Produit indisponible à la vente		
CB764			
CB765			
CB766			
CB767			
CB768			
CB769			
CB770			
CB770			
CB770			

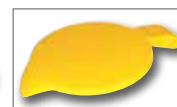

Code	Description	Prix HT
CE278	Produit indisponible à la vente	
CE279		
CE280		
CE281		
CE282		
CE283		
CE284		
CE285		
CE285		
CE285		

Couverts en polycarbonate



Code	Description	Longueur	Qté	Prix HT
DL115	Produit indisponible à la vente			
DL119				
DL123				

Code	Description	Longueur	Qté	Prix HT
DL116	Produit indisponible à la vente			
DL120				
DL124				

Code	Description	Longueur	Qté	Prix HT
DL117	Produit indisponible à la vente			
DL121				
DL125				

Code	Description	Longueur	Qté	Prix HT
DL114	Produit indisponible à la vente			
DL118				
DL122				

Arlequin

La mélamine légère et résistante est un matériau idéal pour la vaisselle. Résiste aux éclats, aux taches et à la chaleur, et est lavable au lave-vaisselle. Le style coloré est parfait pour une utilisation dans les écoles, les hôpitaux et les maisons de retraite.

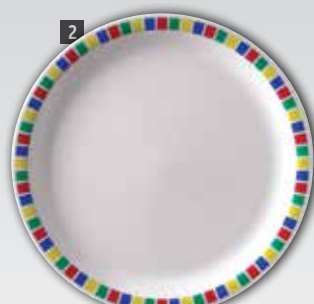
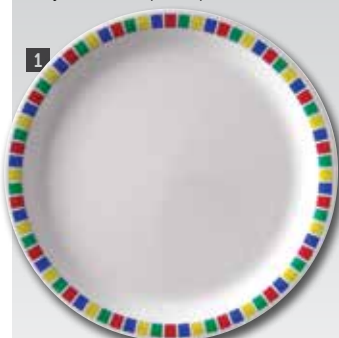

Code	Description	Qté	Prix HT
1 DP981	Assiette 230mm (Ø)	12	37,40€
2 DP980	Assiette 160mm (Ø)	12	25,40€
3 DP982	Assiette 150mm (Ø)	12	26,90€

- Résistante et légère
- Résiste aux éclats, aux taches et à la chaleur
- Compatible lave-vaisselle

OLYMPIA
Kristallon

Gobelet

Incliné pour une utilisation facile sans pencher la tête. Base de grande taille pour une meilleure stabilité avec deux poignées pour une prise en main aisée. Transparent pour permettre une surveillance.



Code	Description	Prix HT
CB324	Transparent	18,80€

La mélamine est une alternative solide, légère et durable à la porcelaine. Matière plastique résistant aux rayures et aux taches, répondant aux exigences d'une utilisation quotidienne.

- Résiste aux rayures et aux taches
- Résistant à la chaleur et lavable au lave-vaisselle

Art de la table en mélamine **OLYMPIA Kristallon**

Tasse et soucoupe



Code	Description	Qté	Prix HT
4 W236	Tasse 213ml	12	33,40€
5 W237	Soucoupe 140mm pour W236	12	20,90€

Tasse



Code	Description	Qté	Prix HT
W238	Tasse 350ml	6	13,30€

Bol



Code	Description	Qté	Prix HT
W235	152mm (Ø) - 350ml	12	26,40€

Bol carré arrondi



Code	Description	Qté	Prix HT
CD298	120mm	6	13,30€

Assiette bord large



Code	Description	Qté	Prix HT
W233	178(Ø)mm	12	26,90€
W234	229(Ø)mm	6	14,70€
CD295	254(Ø)mm	6	16,00€

Assiette à bord étroit



Code	Description	Qté	Prix HT
CB670	165mm (Ø)	12	24,90€
CB671	226mm (Ø)	12	39,40€
CB672	267mm (Ø)	12	42,90€

Assiette creuse ovale



Code	Description	Qté	Prix HT
CD296	225 x 158mm	12	30,90€
CD297	305 x 225mm	12	41,90€

Plateau ovale



Code	Description	Prix HT
CD293	610 x 230mm	14,50€

Plats Gastronomes



Code	Description	Prix HT
6 CD292	GN 1/3 prof 65mm	16,80€
7 CD291	GN 1/2 prof 65mm	19,30€
8 CD290	GN 1/1 prof 65mm	32,90€

Spécification
 CD292 Dimensions (mm): 65(H) x 175(P) x 325(L).
 CD291 Dimensions (mm): 65(H) x 262(L) x 325(P).
 CD290 Dimensions (mm): 65(H) x 323(P) x 530(L).

Ramequin cannelé



Code	Description	Qté	Prix HT
T844	Cannelé blanc 28ml	12	21,40€
DM162	Cannelé noir 28ml	12	13,80€
T700	Cannelé blanc 57ml	12	24,90€
DM163	Cannelé noir 57ml	12	19,30€
T814	Cannelé blanc 85ml	12	26,90€
DM164	Cannelé noir 85ml	12	26,90€
T839	Cannelé blanc 114ml	12	29,40€
DM165	Cannelé noir 114ml	12	29,90€

Ramequin lisse 43 ml

64 mm (Ø). 43 ml.



Code	Description	Qté	Prix HT
T557	Blanc 63(Ø)mm 43ml	12	18,90€
DM161	Noir 63(Ø)mm 43ml	12	16,30€

Assiettes Gala

NOUVEAU

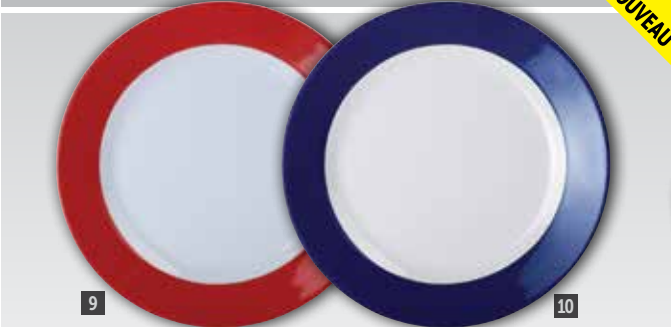

Code	Description	Qté	Prix HT
9 DE600	Rouge 195mm (Ø)	6	16,20€
DE601	Rouge 230mm (Ø)	6	26,90€
DE602	Rouge 260mm (Ø)	6	31,90€
10 DE605	Bleue 195mm (Ø)	6	16,20€
DE606	Bleue 230mm (Ø)	6	26,90€
DE607	Bleue 260mm (Ø)	6	31,90€

Bols Gala

NOUVEAU



Code	Description	Qté	Prix HT
11 DE603	Rouge 125mm (Ø)	6	15,00€
12 DE608	Bleu 125mm (Ø)	6	15,00€

Mugs Gala

NOUVEAU



Code	Description	Qté	Prix HT
13 DE604	Rouge 285ml	6	16,30€
14 DE609	Bleu 285ml	6	16,30€

Collection de gobelets et chopes OLYMPIA

Verres droits

Verres droits polyvalents, parfaits pour tout type d'établissement et toutes sortes de boissons. Choix entre deux conditionnements, dont le format économique de 96 pièces. Lavables au lave-verres.



Code	Description	Hauteur	Qté	Prix HT
1 GG923	Gobelet 285ml	85 mm	48	41,90€
2 CB716	Chope 285ml	134 mm	48	29,90€
CK932	Chope 285ml	125 mm	48	35,40€
3 CB715	Chope 340ml	151 mm	48	37,90€

Gobelets côtelés

Gobelets côtelés classiques lavables au lave-verres.



Code	Description	Hauteur	Qté	Prix HT
4 GF938	Gobelet 200ml	93 mm	12	7,10€
GF926	Gobelet 240ml	85 mm	12	8,30€
5 GF927	Gobelet 285ml	118 mm	12	10,90€
6 GF928	Gobelet 425ml	135 mm	12	13,20€

Gobelets empilables

Élegants et empilables, ces gobelets entièrement en verre trempé sont parfaits pour tout établissement très fréquenté.



Code	Description	Hauteur	Qté	Prix HT
GM580	200ml	96 mm	12	11,30€

Gobelet et chope coniques

Une alternative intéressante aux verres droits, ces verres aux courbes élégantes apportent une touche de sophistication à un service de verres.



Code	Description	Hauteur	Qté	Prix HT
7 GM572	268ml	96 mm	12	11,00€
8 GM571	410ml	140 mm	12	13,10€

Gobelet et chope Solar

Gobelet et chope attrayants, multi usages, au profil arrondi pour une prise en main très confortable. Parfait pour ajouter une touche de sophistication à un service de verres.



Code	Description	Hauteur	Qté	Prix HT
9 GM570	342ml	105 mm	12	13,90€
10 GM569	360ml	148 mm	12	13,90€

Verres en cristal

OLYMPIA Cette gamme classique de verres en cristal de haute qualité offre la clarté et la robustesse du cristal à petit prix.

Solar

Idéal pour le service du vin dans les bars, restaurants et réceptions. Deux tailles de boîtes disponibles, dont un lot économique de 96. Ces verres sont également parfaits pour le service de l'eau. Fabrication en une pièce pour plus de solidité. Lavables au lave-verres.



Code	Description	Hauteur	Qté	Prix HT
11 CB713	Verre à vin 245ml	183 mm	48	55,90€
12 CB714	Verre à vin 310ml	197 mm	48	58,90€
13 DL885	Verre à vin 410ml	208 mm	48	81,90€
14 DL887	Flûte 170ml	195 mm	48	66,90€

OLYMPIA

Chime

Verrerie contemporaine idéale pour les restaurants, bars et pubs. Durable et attrayante, en cristal sans plomb. Lavable au lave-verres.



Code	Description	Hauteur	Qté	Prix HT
15 GF733	Verre à vin 365ml	215 mm	6	14,70€
16 GF734	Verre à vin 495ml	225 mm	6	19,30€
17 GF735	Verre à vin 620ml	235 mm	6	16,70€
18 GF736	Flûte 225ml	240 mm	6	15,50€

OLYMPIA

Modale

Une gamme classique de verres en cristal extrêmement transparents et résistants. Passe au lave-verres.



Code	Description	Hauteur	Qté	Prix HT
19 GF726	Verre à vin 320ml	210 mm	6	14,40€
20 GF727	Verre à vin 395ml	220 mm	6	14,70€
21 GF725	Verre à vin 520ml	235 mm	6	15,50€
22 GF728	Flûte 215ml	230 mm	6	14,70€

OLYMPIA

Chope et gobelet arrondis en cristal

Gobelets arrondis au design moderne avec l'éclat et la force des verres en cristal. Lave-verres en toute sécurité.



Code	Description	Hauteur	Qté	Prix HT
23 GF718	Gobelet 315ml	90 mm	6	14,70€
24 GF719	Chope 390ml	130 mm	6	15,50€

OLYMPIA

Chopes et gobelet en cristal

Verres classiques droits en cristal sans plomb. Passent au lave-verres. Résistants et durables. Extrêmement lumineux et attrayants avec une excellente clarté.



Code	Description	Hauteur	Qté	Prix HT
25 GF743	Gobelet 285ml	90 mm	6	14,70€
26 GF740	Chope 285ml	140 mm	6	14,70€
27 GF741	Chope 385ml	150 mm	6	15,50€

OLYMPIA

Verres à cocktails en cristal

Collection intemporelle de verres en cristal, idéale pour tout bar ou restaurant. Les lignes épurées apportent une élégance simple, ainsi que la durabilité. Passe au lave-verres.



Code	Description	Hauteur	Qté	Prix HT	Code	Description	Hauteur	Qté	Prix HT
28 GF732	Coupe à champagne 180ml	125 mm	6	13,90€	32 GF738	Verre à vin de dégustation 220ml	160 mm	6	11,50€
29 GF731	Verre à Martini 275ml	180 mm	6	15,50€	33 GM576	Verre à Martini 160ml	155 mm	6	13,90€
30 GF730	Verre à Margarita 255ml	160 mm	6	14,70€	34 GM577	Verre à cognac 255ml	112 mm	6	11,90€
31 GF737	Verre à porto 120ml	140 mm	6	10,60€	35 GM578	Verre cocktail 340ml	165 mm	6	13,90€

OLYMPIA

LÉGENDE

CE VERRE ESTAMPILLÉ
Nécessaire pour confirmer la mesure

L JAUGÉ ET ESTAMPILLÉ CE
Grands verres estampillés CE et jaugés

T VERRE TREMPÉ
Très résistant, éclate en de nombreux petits morceaux peu tranchants

N VERRE NUCLÉÉ
Favorise l'effervescence des boissons

CRISTAL

Campana

NOUVEAU

Verres aux calices ronds modernes et jambes fines et élégamment courbées. En cristal sans plomb pour plus de résistance et de brillance. Fabriqués à partir d'une seule pièce de verre moulé pour éliminer les points faibles.



Code	Description	Hauteur	Qté	Prix HT
1 CS494	Verre à vin 380ml	245 mm	6	18,80€
2 CS495	Verre à vin 500ml	255 mm	6	18,80€
3 CS496	Flûte 260ml	265 mm	6	19,80€
4 CS497	Verre à Martini 260ml	180 mm	6	20,90€

Claro

NOUVEAU

Verres modernes fabriqués en cristal sans plomb pour plus de résistance et de brillance. Les jambes fines donnent un style élégant.



Code	Description	Hauteur	Qté	Prix HT
5 CS465	Verre à vin 430ml	245 mm	6	18,80€
6 CS466	Verre à vin 540ml	260 mm	6	19,80€
7 CS467	Flûte 260ml	270 mm	6	19,80€
8 CS468	Gobelet 395ml	90 mm	6	14,10€

Carafe à décanter

NOUVEAU

Carafe en verre artisanal soufflé bouche pour une présentation élégante du vin à table.



OLYMPIA

Code	Description	Hauteur	Qté	Prix HT
CN609	750ml	225 mm	1	10,90€

Verre à mélange

NOUVEAU

Possède un bec verseur. Idéal pour mélanger les boissons qui ne doivent pas être secouées.



OLYMPIA

Code	Description	Prix HT
CN610	580ml	6,20€

Carafe en verre

NOUVEAU

Carafe à eau de forme moderne.



OLYMPIA

Code	Description	Hauteur	Qté	Prix HT
CN812	320ml	185 mm	6	26,90€
CN813	725ml	250 mm	6	30,90€

Gobelets

Gobelets en verre résistants au style rétro. Les différentes couleurs peuvent être assorties ou mélangées selon le style que vous souhaitez apporter.



NOUVEAU

Code	Description	Hauteur	Qté	Prix HT	Code	Description	Hauteur	Qté	Prix HT
CR826	Gris 260ml	100 mm	6	17,60€	CR828	Bleu 260ml	100 mm	6	17,60€
CR827	Ambre 260ml	100 mm	6	17,60€	CR829	Vert 260ml	100 mm	6	17,60€

OLYMPIA

LÉGENDE



VERRE ESTAMPILLÉ
Nécessaire pour confirmer la mesure



JAUGÉ ET ESTAMPILLÉ CE
Grands verres estampillés CE et jaugés



VERRE TREMPÉ
Très résistant, éclate en de nombreux petits morceaux peu tranchants



VERRE NUCLÉÉ
Favorise l'effervescence des boissons



CRISTAL

Table et bar

Collection intemporelle de verres en cristal, idéale pour tout bar ou restaurant. Les lignes épurées apportent une élégance simple, ainsi que la durabilité. Passe au lave-verres.



OLYMPIA

Code	Description	Hauteur	Qté	Prix HT
GM577	255ml	112 mm	6	11,90€
GF739	400ml	125 mm	6	12,70€

Verre à bière

Collection intemporelle de verres en cristal, idéale pour tout bar ou restaurant. Les lignes épurées apportent une élégance simple, ainsi que la durabilité. Passe au lave-verres.



OLYMPIA

Code	Description	Hauteur	Qté	Prix HT
GF742	410ml	185 mm	6	15,50€

Gobelets en verre trempé

Gobelets en verre trempé bénéficiant d'une résistance accrue. Lavables au lave-verres.



Code	Description	Hauteur	Qté	Prix HT
9 GF924	130ml	78 mm	12	5,80€
10 GF925	200ml	90 mm	12	7,10€

OLYMPIA

Verre Pilsner

Le verre Pilsner est particulièrement adapté aux bières blanches et idéal pour servir les bières artisanales.



OLYMPIA

Code	Description	Hauteur	Qté	Prix HT
GM568	340ml	180 mm	24	33,90€

Shooters

Verres spéciaux remplissables à ras-bord, assurant ainsi des mesures constantes.



Code	Description	Hauteur	Qté	Prix HT
11 GF919	Shooter 25ml	77 mm	12	3,80€
12 GF920	Shooter Boston 60ml	87 mm	12	4,50€
13 GF921	Shooter américain 30ml	60 mm	12	4,50€

OLYMPIA

Verre bocal avec anse

Verre original en forme de bocal pour servir les cocktails, la bière ou boissons sans alcool. Couvercle à visser disponible séparément.



15



14

Code	Description	Hauteur	Qté	Prix HT
14 CE678	Bocal 450ml	132 mm	12	17,50€
15 CE679	Couvercle à visser	17 mm	12	8,90€

OLYMPIA

Mini bouteille de lait



OLYMPIA

Code	Description	Hauteur	Qté	Prix HT
CL141	200ml	125 mm	12	12,30€

Bocal à biscuits

Bocal en verre pour conserver et présenter de façon attrayante biscuits et bonbons. Lavable au lave-verres. Livré avec couvercle. Vendu à l'unité.



OLYMPIA

Code	Description	Prix HT
GM581	6,2L 293(H) x 200(Ø)mm	9,10€

Pichet classique

Pichet en verre de style traditionnel. Lavable au lave-verres.



OLYMPIA

Code	Description	Hauteur	Qté	Prix HT
GM575	500ml	145 mm	6	9,90€
GF925	1L	197 mm	6	12,90€

Pichet rainuré en verre

Le couvercle ferme hermétiquement pour éviter les fuites. Idéal pour les collectivités. Passe au lave-verres. Couvercle à tourner et tirer.



OLYMPIA

Code	Description	Hauteur	Qté	Prix HT
GF922	1L	243 mm	6	17,50€

Bouteilles d'eau en verre

Bouteilles en verre avec bouchon clipsable, parfaites pour le service et la présentation. Lavables au lave-verres.



OLYMPIA

Code	Description	Hauteur	Qté	Prix HT
GG929	520ml	273 mm	6	13,10€
GG950	1180ml	320 mm	6	19,50€

Carafe en verre

Une carafe en verre polyvalente, lavable au lave-verres.



OLYMPIA

Code	Description	Hauteur	Qté	Prix HT
GM583	500ml	200 mm	6	6,70€
GG928	1L	275 mm	6	10,40€

LÉGENDE



VERRE ESTAMPILLÉ
Nécessaire pour confirmer la mesure



JAUGÉ ET ESTAMPILLÉ CE
Grands verres estampillés CE et jaugés



VERRE TREMPÉ
Très résistant, éclate en de nombreux petits morceaux peu tranchants



VERRE NUCLÉÉ
Favorise l'effervescence des boissons



CRISTAL

Articles en verre Authentico

Les articles Authentico sont 100% en verre recyclé, ce qui les rend à la fois écologiques et tendance. Lavables au lave-vaisselle.

Code	Description	Hauteur	Qté	Prix HT
1 CN242	Chope 490ml	135 mm	6	32,90€
2 CN243	Gobelet conique 320ml	125 mm	6	25,40€
3 CN245	Bouteille d'huile 300ml	240 mm	6	46,90€
4 CN244	Bouteille 1L	285 mm	6	58,90€



utopia
THE TABLEWARE COMPANY

Bouteille d'eau en verre



Avec bouchon mécanique, idéale pour servir l'eau à table ou sur le comptoir.

Code	Description	Hauteur	Qté	Prix HT
CF730	1L	340 mm	6	40,90€

Pichet refroidisseur en acrylique

Pichet durable, résistant aux chocs et aux rayures, avec tube pour glaçons pour refroidir les liquides sans les diluer.



Code	Description	Hauteur	Prix HT
U221	3L	290 mm	28,90€

Pichet de service en plastique SAN

De forme rectangulaire avec couvercle, idéal pour conserver les liquides au réfrigérateur. Lavables au lave-verres.



Code	Description	Hauteur	Prix HT
J283	2L	260 mm	14,20€

Pichets en polycarbonate

Résistant avec bec verseur anti-gouttes et rebord pour retenir les glaçons. Lavables au lave-verres.



Code	Description	Hauteur	Prix HT
D837	Produit indisponible à la vente		
D838			

Pichets polycarbonate

Pichets résistants pour tout usage dans la restauration, à l'intérieur et à l'extérieur. Couvercles ABS blancs vendus séparément.



Code	Description	Hauteur	Prix HT
J900	Produit indisponible à la vente		
J904			
J906			
J908			

Pichets polycarbonate empilables

Pichets en polycarbonate à encombrement réduit. Couvercles vendus séparément. Lavables au lave-verres (vendus à l'unité).



Code	Description	Hauteur	Qté	Prix HT
W731	Produit indisponible à la vente			
W732				
U741				
U740				

Pichet SAN

Pichet SAN CE durable gradué à 1,89L. Plus résistant que le polystyrène et pouvant contenir de l'eau bouillante. Lavable au lave-verres.



Code	Description	Hauteur	Prix HT
K935	2,3L	235 mm	11,80€

Pichet polycarbonate

Lavable au lave-verres.



Code	Description	Hauteur	Qté	Prix HT
U410	Produit indisponible à la vente			

LÉGENDE



VERRE ESTAMPILLÉ
Nécessaire pour confirmer la mesure



JAUGÉ ET ESTAMPILLÉ CE
Grands verres estampillés CE et jaugés



VERRE TREMPÉ
Très résistant, éclate en de nombreux petits morceaux peu tranchants



VERRE NUCLÉÉ
Favorise l'effervescence des boissons



CRISTAL

Les morceaux de verres sont un vrai cauchemar pour votre personnel et dangereux pour vos clients. Notre gamme de verres incassables sans BPA est la solution la plus sûre et facile pour vous. Aucune grande fête ou accident ne peut casser ces verres. Il est presque impossible de différencier le véritable verre de ces matériaux à la grande transparence. En plus, nous vous offrons un large choix de modèles, du verre à bière classique aux verres à cocktail. Optez pour la sécurité et l'élégance dans votre établissement !

roltex®
Our tray, your way.



Shooters en plastique

NOUVEAU

Shooters légers et durables, parfaits pour une utilisation régulière.



Code	Description	Hauteur	Prix HT
CS456	45ml	57 mm	2,40€
CS457	60ml	100 mm	2,60€

Verres à bière en polycarbonate

NOUVEAU

Verres à bière durables en polycarbonate léger et résistant.



Code	Description	Hauteur	Prix HT
DB641			
DB642	Produit indisponible à la vente		

Verres à bière en polycarbonate

NOUVEAU

Verres à bière durables en polycarbonate léger et résistant.



Code	Description	Hauteur	Prix HT
DB644			
	Produit indisponible à la vente		

Verre à bière en plastique

NOUVEAU

Verre à bière durable en plastique léger et résistant. Compatible lave-verres.



Code	Description	Hauteur	Prix HT
DA894	350ml	136 mm	5,10€

Verre à vin en plastique

NOUVEAU

Verre à vin résistant et pratique en plastique durable sans BPA.



Code	Description	Hauteur	Prix HT
DA898	220ml	106 mm	4,10€

Verre à vin en plastique

NOUVEAU

Verre à vin résistant et pratique en plastique durable sans BPA.



Code	Description	Hauteur	Prix HT
DA896	310ml	210 mm	6,20€

Chopes en plastique sans BPA

NOUVEAU

Verres quasi incassables, légers et empilables, adaptés à une utilisation quotidienne.



Code	Description	Hauteur	Prix HT
5 DA794	220ml	127 mm	5,10€
DA795	280ml	135 mm	5,10€
6 DA796	350ml	158 mm	5,10€
DA797	440ml	143 mm	5,80€

Carafe, verres à limonade et couvercles en plastique

NOUVEAU

Articles légers et quasi incassables en plastique sans BPA. Les couvercles s'utilisent avec la carafe ou en sous-verres.



Code	Description	Hauteur	Prix HT
7 DA899	Carafe 750ml	200 mm	21,50€
CS487	Verre à limonade 280ml	91 mm	5,80€
CS488	Verre à limonade 340ml	117 mm	6,30€
8 DA886	Couvercle noir 89(Ø)mm	11 mm	4,00€
9 DA887	Couvercle bleu 89(Ø)mm	11 mm	4,00€
10 DA888	Couvercle rouge 89(Ø)mm	11 mm	4,00€
11 DA889	Couvercle vert 89(Ø)mm	11 mm	4,00€

Verres en polycarbonate Elite

Fabriquée à partir de polycarbonate quasi incassable, cette gamme premium est plus sûre que le verre, même le verre trempé. Marquage CE.



Code	Description	Hauteur	Qté	Prix HT
1	CM593			
2	CM594			
3	CM595			
4	CM596			
5	CM597			

Produit indisponible à la vente

Verre droit en polycarbonate

Polycarbonate durable. Idéal pour les événements en extérieur. Lavable au lave-verres. Durée de vie d'environ 500 lavages.



POLYCARBONATE

Code	Description	Hauteur	Qté	Prix HT
U405	Produit indisponible à la vente			

Verres en polystyrène granité

Verres en polystyrène. Durée de vie d'environ 100 lavages.



POLYSTYRENE

OLYMPIA
Kristallon

Code	Description	Hauteur	Qté	Prix HT
K575	285ml (1/2 Pinte)	120 mm	12	7,90€
K576	450ml	145 mm	12	10,00€

Verres américains

Polycarbonate durable. Compatible lave-verres. Durée de vie d'environ 500 lavages.



POLYCARBONATE

Code	Description	Hauteur	Qté	Prix HT
U406	Produit indisponible à la vente			
U407	Produit indisponible à la vente			

Gobelet Penthouse

En polycarbonate résistant, alternative idéale pour les établissements servant des boissons à l'extérieur. Lavable au lave-verres. Durée de vie d'environ 500 lavages.



POLYCARBONATE

Code	Description	Hauteur	Qté	Prix HT
CG951	Produit indisponible à la vente			

Verres à vin

Polycarbonate résistant, idéal pour les établissements servant des boissons pour consommation à l'extérieur. Lavables au lave-verres. Durée de vie d'environ 500 lavages.



POLYCARBONATE

Code	Description	Hauteur	Qté	Prix HT
6	CG299			
7	CG945			

Produit indisponible à la vente

Coupe à glace en polycarbonate

A utiliser en toute occasion. Durée de vie d'environ 500 lavages.



POLYCARBONATE

Code	Description	Hauteur	Qté	Prix HT
8	J911			
9	J916			

Produit indisponible à la vente

OLYMPIA
Kristallon

Couppelles en verre

Petites couppelles en verre, idéales pour les desserts et plats à partager.

NOUVEAU



Code	Description	Qté	Prix HT
10	CS016 30(H) x 90(L) x 90(P)mm	12	17,50€
11	CN643 65(H) x 100(L) x 85(P)mm	12	21,90€

OLYMPIA

Coupes à dessert traditionnelles

Modèles élégants et traditionnels en verre pressé. Lavables au lave-verres.



Code	Description	Hauteur	Qté	Prix HT
12	CC905 Petite / 128ml	115 mm	6	18,30€
13	CC906 Grande / 185ml	135 mm	6	27,40€
14	CC907 Haute / 185ml	155 mm	6	22,40€
14	CC908 Americano 320ml	135 mm	6	22,90€

OLYMPIA

LÉGENDE

CE VERRE ESTAMPILLÉ
Nécessaire pour confirmer la mesure

L JAUGÉ ET ESTAMPILLÉ CE
Grands verres estampillés CE et jaugés

T VERRE TREMPÉ
Très résistant, éclate en de nombreux petits morceaux peu tranchants

N VERRE NUCLÉÉ
Favorise l'effervescence des boissons

CRISTAL

Planches supports en bois

Présentation idéale pour servir des plats accompagnés de sauces. L'encoche est adaptée pour les ramequins de 70mm (Ø) W435 ou U1



Code	Description	Prix HT
15 GM257	Planche en bois 240 x 160mm pour CK409	5,80€
16 GM258	Planche en bois 330 x 130mm pour CM062	6,80€
CM061	Planche en bois 330 x 210mm pour CM063	9,30€
17 CK409	Plat en ardoise 130x130mm pour GM257	7,80€
18 CM062	Plat en ardoise 280 x 100mm pour GM258	4,80€
CM063	Plat en ardoise 280 x 180mm pour CM061	6,80€

OLYMPIA

Couverts à salade

Fourchette et cuillère à salade en acacia.



OLYMPIA

Code	Description	Qté	Prix HT
CN691	315mm	2	6,70€

NOUVEAU



Plateaux de présentation en ardoise naturelle

Plateaux de présentation en ardoise recouverts de vernis transparent pour un service parfait. Imperméables, huile et liquides.

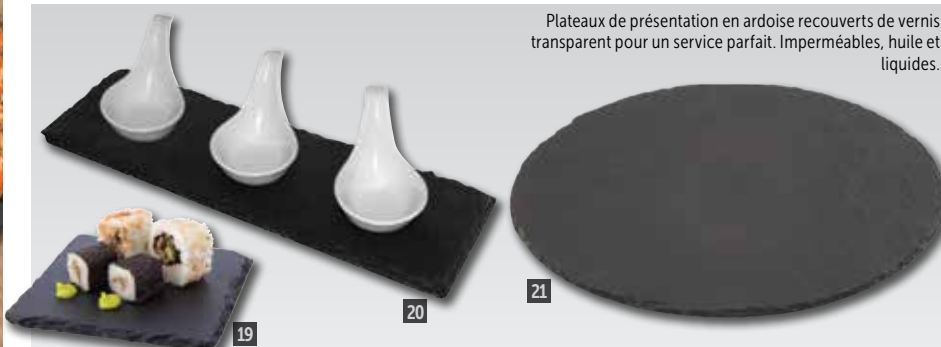

Code	Description	Qté	Prix HT
19 CK409	Ardoise carrée 130x130mm	4	7,80€
20 CK408	Rectangulaire 300(L) x 100(P)mm	4	13,30€
21 GF316	Rond 330mm (Ø)	1	14,80€

Spécification
 CK409 Dimensions (mm) : 130(L) x 130(P)
 CK408 Dimensions (mm) : 300(L) x 100(P).
 GF316 Dimensions (mm) : 330(Ø). Poids 1.26kg.

OLYMPIA

Verrines Weck

Verrines avec couvercles pour une présentation attrayante des entrées, sauces et desserts. Lavables au lave-vaisselle.



Code	Description	Qté	Prix HT
GH386	80ml 55(H)mm	12	22,90€
GH387	140ml 70(H)mm	12	23,90€
GH388	160ml 80(H)mm	12	23,90€
GH389	Joints caoutchouc (à utiliser avec GH390)	10	1,20€
GH390	Clips pour couvercles (à utiliser avec GH389)	8	2,80€

Plateau en ardoise avec cloche en verre

Un petit plateau en ardoise naturelle avec un couvercle en verre pour une présentation attrayante. Compatible réfrigérateur et congélateur.



Code	Description	Prix HT
GH408	80(H) x 105(Ø)mm	16,80€

Planche en bois avec bande en ardoise

Superbe planche en bois d'acacia avec une bande en ardoise pour personnaliser la présentation. La bande s'essuie avec un chiffon humide. Parfait pour une utilisation en tant que plateau à fromages ou plateau à partager.



Code	Description	Prix HT
CL489	20(H) x 380(L) x 200(P)mm	24,40€

TC

Plateau de service bambou

Plateau de présentation rond en bois avec encoche de 100(Ø)mm. Compatible avec le mug à soupe DC398, les bols Kiln Olympia GP460, GP463, GP466 et GP469 ou les théières GM593, GM594, GM595 et GM596.



Code	Description	Prix HT
CN621	15(H) x 280(Ø)mm	8,80€

OLYMPIA

NOUVEAU

ART DE LA TABLE / ACCESSOIRES DE TABLE

Planche de présentation en chêne rustique

Planche en chêne artisanale fabriquée à partir de sources durables de chênes anglais. Traitée avec une huile anti-bactérienne. Les tailles peuvent varier légèrement car chaque modèle est unique.



Code	Description	Prix HT
GL091	25(H) x 200(L) x 250(P)mm	18,30€

OLYMPIA

Planche à pizza en chêne

Chêne brut taillé : une façon originale de présenter les pizzas.



Code	Description	Prix HT
GG104	300mm (Ø)	80,90€



Bois d'olivier

Le bois d'olivier est un matériau magnifique et robuste. Chaque article est réalisé à la main et unique.

Planches à découper en bois

Ces plateaux en bois d'olivier sont faits main et possèdent une finition protectrice facile à entretenir en appliquant occasionnellement de l'huile d'olive. Réversibles et avec rigole. Existents en plusieurs dimensions.



Spécification
Les dimensions varient car ces plateaux sont des produits en bois naturel.

Code	Description	Prix HT
1 GD121	Petite taille 360-500mm	55,90€
2 GD120	Grande taille 500-600mm	63,90€

Plateau à fromage et assiette en bois d'olivier

Parfaits pour présenter le fromage, ces articles en bois d'olivier sont des pièces uniques faites main.



Code	Description	Prix HT	Spécification
3 GD124	Assiette 200mm (Ø) environ	24,90€	Tous les articles sont faits à la main et peuvent donc varier légèrement en taille.
4 GD123	Plateau 500mm Ø	41,90€	

Plateaux de présentation en bois d'olivier

Durables et esthétiques. Conservez l'aspect initial avec une application occasionnelle d'huile d'olive. Les dimensions sont approximatives du fait de la fabrication artisanale. Compatibles avec les ramequins Olympia.



Code	Description	Prix HT
5 GG865	Rectangulaire 300(L)x 150(P)mm encoche 102mm (Ø)	29,40€
6 GG864	Rectangulaire 350(L)x 200(P)mm encoche 134mm (Ø)	33,90€

Présentation Tuscan

Gamme d'articles de présentation en bois faciles à nettoyer, disponibles en acacia ou hénéa.



Plats de présentation arrondis

Élegants plats arrondis de présentation en bois. Petit 300 x 200mm. Grand 360 x 260mm.



Code	Description	Prix HT
DL130	Petite taille - Acacia	17,80€
7 DL137	Grande taille - Hénéa	20,40€
8 DL131	Grande taille - Acacia	22,40€

Corbeilles de table

En bois. Utilisables comme paniers de service ou corbeilles à pain. Découpes poignées rondes. 98(H) x 310(L) x 180(P)mm.



Code	Description	Prix HT
9 DL147	Hénéa	19,30€
10 DL146	Acacia	20,40€

Plat de présentation rectangulaire



Plat de présentation en hénéa. Réversible.

Code	Description	Prix HT
DL138	280 x 200mm	12,80€
DL139	345 x 240mm	20,90€

Sets de table en bois

Protégez votre table avec ces sets de table de style. Lots de 4. Dimensions : 8(H)x 250(L)x 250(P)mm.



Code	Description	Qté	Prix HT
DL134	Sets de table en acacia	4	29,40€

Huile d'entretien pour le bois

Prenez soin de vos produits en bois avec cette huile de traitement.



Code	Description	Prix HT
DF059	250ml	12,80€

Planches en hêtre

Planches en bois pour servir pain, fromages et viandes froides.

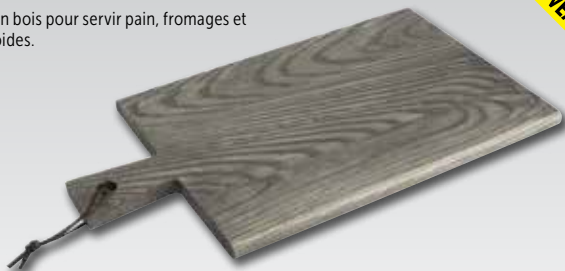

NOUVEAU

Code	Description	Prix HT
CN570	15(H) x 380(L) x 215(P)mm. Poignée 75(L)mm	12,40€
CN571	15(H) x 440(L) x 250(P)mm. Poignée 85(L)mm	16,00€

OLYMPIA

Planches à steak en bois



Style contemporain gastro-pub. Petite : 260(L) x 190(P)mm. Grande : 310(L) x 240(P)mm. Avec ou sans renforcement (ramequins vendus séparément).

Code	Description	Prix HT
DP159	Grande - Hévée (avec renforcement)	10,80€
DP138	Petite - Acacia (sans renforcement)	8,30€
11 DP139	Grande - Acacia (avec renforcement)	11,30€
12 W435	Ramequin 70mm Ø	13,80€



OLYMPIA

Planche de présentation arrondie en bois

Style contemporain gastropub avec renforcement pour adapter des ramequins de 70mm. 340(L) x 240(P)mm



Code	Description	Prix HT
13 DP156	Planche de présentation arrondie en acacia	10,30€
14 W435	Ramequin 70mm Ø	13,80€



OLYMPIA

Planches de présentation bambou

Planches de présentation/à steak en bambou très résistant.



Code	Description	Prix HT
15 GF205	Planche 260(L)x 190(P)mm	9,30€
16 GF206	Planche 310(L)x 240(P)mm	11,30€
17 W435	Ramequin 70mm Ø	13,80€



OLYMPIA

Plateau de service en hêtre avec poignées en cuir

Plateau en bois avec trois encoches de 60mm (Ø) pour les tapas ou les sauces. Compatible avec les bols Kiiln Olympia GP336, GP352, GP368 et GP484 et mini cassolettes Olympia CE544, DK836 et DK825.



NOUVEAU

Code	Description	Prix HT
CN620	7,5(H) x 370(L) x 140(P)mm	11,80€

OLYMPIA

Plateaux pour ramequins

Plateaux possédant une surface plate et une surface avec encoches. GF208 peut accueillir 3 ramequins empilables Olympia et GF207 peut en accepter 2. Parfait pour les tapas et présentation de petites entrées.



Code	Description	Prix HT
18 GF207	2 encoches. Pour les ramequins empilables jusqu'à 134mm (Ø)	12,30€
19 GF208	3 encoches. Pour les ramequins empilables jusqu'à 95mm (Ø)	10,80€
20 CD741	Rustique 32(H) x 134(Ø)mm	23,00€
21 DK822	Rustique 45(H) x 95(Ø)mm	14,40€

OLYMPIA

Présentation Tuscan

OLYMPIA Gamme d'articles de présentation en bois faciles à nettoyer, disponibles en acacia ou hévée.

Planches en bois bords ondulés

Planches de service rustiques en acacia avec bords ondulés et lien en cuir.



Code	Description	Prix HT
GM263	15(H) x 305(L) x 215(P)mm, manche 75mm	9,80€
GM264	15(H) x 355(L) x 250(P)mm manche 85mm	15,30€

Planches en bois rondes

Planches en acacia rondes, veines apparentes, finition rustique huilée. Parfaites pour les pizzas ou plateaux à partager. Lien en cuir attaché.



Code	Description	Prix HT
GM308	15(H) x 330(Ø)mm manche 125mm	18,80€
GM262	15(H) x 355(Ø)mm manche 135mm	22,40€

Planche en bois rectangulaire

Belle planche en chêne traitée pour une présentation rustique attrayante. Lien en cuir attaché.



Code	Description	Prix HT
GM260	15(H) x 230(L) x 230(P)mm manche 100mm	13,80€

Planches en bois rectangulaires

Belles planches en chêne traitées pour une présentation rustique attrayante. Lien en cuir attaché.



Code	Description	Prix HT
22 GM309	15(H) x 155(L) x 400(P)mm manche 110mm	13,80€
23 GM261	15(H) x 350(L) x 260(P)mm manche 110mm	21,40€

Planche à découper Tuscan

Planche à découper en acacia, convient parfaitement à la préparation d'aliments.



Code	Description	Prix HT
DF054	250(L) x 180(P)mm	22,90€
DF055	300(L) x 230(P)mm	34,40€

Plats en fonte et supports en bois

OLYMPIA

Les plats en fonte associés aux supports en bois Olympia constituent un moyen idéal de préparer et de présenter vos préparations chaudes directement du four à la table. Les supports en hêtre sont disponibles en bois clair ou bois foncé.

Mini poêle

La poêle et le support sont vendus séparément.



Code	Description	Prix HT
GJ553	Poêle 115mm (Ø)	3,30€
GJ552	Support en hêtre	5,30€

Mini cocottes

La fonte permet une cuisson lente, uniforme et sans perte d'énergie. Les plats restent chauds plus longtemps. Le contraste entre l'intérieur émaillé crème et l'extérieur coloré agrément la présentation du four à la table. Toutes les dimensions sont des dimensions intérieures.



Spécification
Y259 Capacité : 240ml. Dimensions (mm): 100(Ø) x 75(H).
Y264 Capacité : 315ml. Dimensions (mm): 49(H) x 94(L) x 113(P).

Code	Description	Prix HT
Y259	Ronde - 240ml	20,90€
Y264	Ovale - 315ml	22,90€

Plat rond à oreilles

Le plat et le support sont vendus séparément.



Code	Description	Prix HT
GJ554	Plat 180mm (Ø)	8,30€
GJ555	Support en hêtre	6,80€

Plats ovales

Les plats et les supports sont vendus séparément.



Code	Description	Prix HT
GG133	Plat 240(L)x140(P)mm	6,80€
GJ557	Plat 280(L)x190(P)mm	9,80€
GG135	Support en hêtre pour GG133	11,80€
GJ558	Support en hêtre pour GJ557	8,30€

Grils de table en fonte

Plats en fonte massive pour servir des plats directement du four à la table. Fournis avec le support en bois.



Code	Description	Prix HT
F464	Ovale 240 x 140mm	11,80€
CC310	Ovale 280 x 190mm	18,80€

Gril de table en fonte

Plats en fonte massive pour servir des plats directement du four à la table. Fournis avec le support en bois.



Code	Description	Prix HT
CC311	Rond 220mm (Ø)	16,80€
GJ556	Plat rond 220mm (Ø)	8,30€

Plat Karahi

Un style traditionnel pour un goût authentique. Acier carbone.



Code	Description	Prix HT
F451	153mm (Ø)	12,80€
F453	Base en bois	9,80€

Plats à fond plat

Acier inoxydable.



Code	Description	Prix HT
CK580	100mm (Ø)	2,80€
F469	154mm (Ø)	4,00€
F470	160mm (Ø)	5,20€
F471	230mm (Ø)	7,80€

Marmites à moules

Marmite noire avec poignées et bord en acier inoxydable, pour une utilisation de la cuisinière à la table. Le couvercle peut être utilisé pour entreposer les coquilles vides.



Code	Description	Prix HT
CF269	140mm Ø pour une portion de 500g	6,80€
CD678	200mm Ø pour une portion de 1kg	9,80€
U264	225(Ø)mm pour portions de 1,5 kg	13,80€

OLYMPIA

Marmites à moules

Marmites à moules en acier inoxydable, version moderne d'un grand classique. Pour servir directement de la cuisine à la table. Le couvercle peut être utilisé pour se débarrasser des coquilles.



Code	Description	Prix HT
CK902	Acier inoxydable 175(Ø)mm pour des portions de 0.5kg	13,30€
CG099	Acier inoxydable 200(Ø)mm pour des portions de 1kg	15,80€

OLYMPIA

Mini batterie de cuisine

Mini batterie de cuisine en aluminium thermocore placé entre 2 couches inox. Excellente distribution de la chaleur. Finition extérieure polie et intérieure brossée.



Code	Description	Prix HT
1 GG760	Mini saucière 150ml 85mm (Ø)	13,90€
2 GG027	Poêle 120ml 100mm(Ø)	13,50€
GG025	Casserole 330ml 90mm (Ø)	15,10€
GG026	Marmite 440ml 100mm (Ø)	17,90€

VOÛGE

Batterie de cuisine Triwall Vogue

Mini casserole avec couche centrale en aluminium recouverte d'acier inoxydable, et revêtement extérieur en cuivre. Poignées anti-chaleur rivetées. Lavable au lave-vaisselle et compatible tous feux, sauf induction.



Code	Description	Prix HT
3 GG761	Mini saucière 150ml 85mm (Ø)	16,30€
4 GG756	Mini casserole 330ml 90mm (Ø)	20,90€

VOÛGE
TRIWALL PARIS

Mini cocottes

Une nouvelle gamme de vaisselle contemporaine en porcelaine de couleur, appropriée à de nombreuses utilisations. Se suffisant à elle-même, elle peut également être associée à des planches en bois pour une présentation plus moderne et élégante.



Code	Description	Qté	Prix HT
DK816	142ml	4	21,40€
DK817	227ml	4	23,90€
DK820	142ml	4	24,40€
DK821	227ml	4	26,40€

OLYMPIA

Mini cocottes

La fonte permet une cuisson lente, uniforme et sans perte d'énergie. Les plats restent chauds plus longtemps. Le contraste entre l'intérieur émaillé crème et l'extérieur coloré agrémenté la présentation du four à la table. Toutes les dimensions sont des dimensions intérieures.



Spécification
Y259 Capacité : 240ml. Dimensions (mm): 100(Ø) x 75(H).
Y264 Capacité : 315ml. Dimensions (mm): 49(H) x 94(L) x 113(P).

Code	Description	Prix HT
Y259	Ronde - 240ml	20,90€
Y264	Ovale - 315ml	22,90€

VOÛGE

Mini plat

Mini plat à rotir en acier inoxydable pour une présentation originale des petites portions. Couvercle vendu séparément. Compatible four, lave-vaisselle et congélateur



Code	Description	Prix HT
CL188	50(H) x 150(L) x 100(P)mm	4,80€
CL189	Couvercle	2,80€

OLYMPIA

Plat à camembert décoré

Un plat en porcelaine joliment décoré pour conserver et faire cuire le camembert. Compatible lave-vaisselle, four, congélateur et four micro-ondes. Le fromage est simplement placé dans le plat et cuit au four. Instructions et livret de recettes inclus.



Code	Description	Qté	Prix HT
GC682	350ml/ 115mm		22,40€

ART DE LA TABLE / ACCESSOIRES DE TABLE

Paniers de présentation noirs

NOUVEAU

Paniers de présentation noirs avec poignée ou oreilles, parfaits pour le service d'aliments frits ou d'accompagnements dans un style original. Peuvent être foncés avec du papier sulfurisé.



Code	Description	Prix HT
1 CL470	80(H) x 80(Ø)mm	7,80€
2 CL471	80(H) x 80(Ø)mm	9,10€
3 CL472	80(H) x 100(L) x 80(P)mm	9,30€
4 CS316	80(H) x 100(P)mm	10,10€
5 CS317	80(H) x 95(Ø)mm	8,30€

Porte-brochettes Kebab

Grand et robuste porte-brochettes en acier inoxydable pour une présentation originale. Crochet de suspension et patte de blocage. 2 brochettes de 510mm incluses.



OLYMPIA

Spécification
CL348 650(H) x 265(L) x 320(P)mm

Code	Description	Prix HT
CL348	650(H) x 265(L) x 320(P)mm	83,90€



OLYMPIA

Papier ingraissable

Carrés de papier ingraissables pour agrémenter la présentation des aliments. Idéal pour la friture à emporter.



Code	Description	Qté	Prix HT
6 GF036	Impression journal 270 x 420mm	500	50,90€
7 GF037	Papier uni 255 x 406mm	500	18,80€

Paniers de présentation métal

Conçus pour ressembler à des paniers à frites miniatures, ces paniers de présentation métalliques se déclinent dans une gamme de formes et de styles. Parfaits pour servir des portions de frites individuelles ou tout autre accompagnement. Compatibles lave-vaisselle.

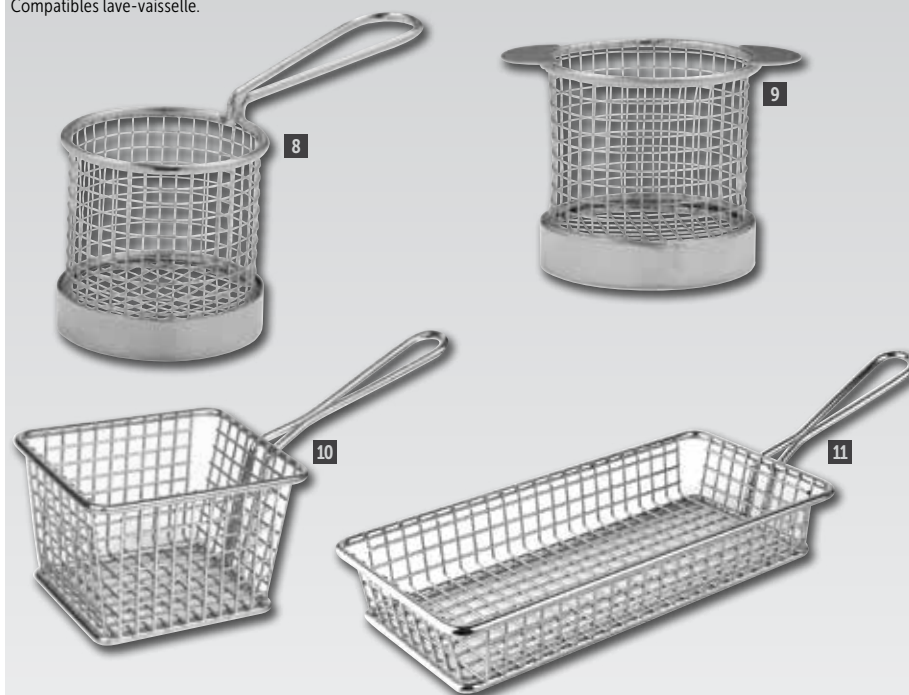

Code	Description	Prix HT
8 CE148	Rond Avec manche 80(H) x 80(Ø)mm	7,80€
GG875	Rond Avec manche 80(H) x 95(Ø)mm	8,30€
9 CE149	Rond Avec oreilles 80(H) x 80(Ø)mm	9,10€
GG874	Rond Avec oreilles 80(H) x 95(Ø)mm	9,90€
10 GG866	Carré Avec manche 80(H) x 100(L) x 80(P)mm	9,30€
GG867	Carré Avec manche 80(H) x 120(L) x 100(P)mm	10,10€
11 GG868	Rectangulaire Avec manche 35(H) x 215(L) x 105(P)mm	14,80€
GG869	Rectangulaire Avec manche 45(H) x 130(L) x 260(P)mm	17,80€

OLYMPIA

Pot à frites

Réceptacle en acier inoxydable pour contenir des aliments frits.



Code	Description	Prix HT
DM210	85(H) x 85(Ø)mm	5,30€

Seau à friture

Seau en acier inoxydable avec anse, pour présenter la friture et apporter un style gastropub.



Code	Description	Prix HT
CT537	Acier inoxydable	3,80€

Récipients ronds galvanisés

Vaisselle contemporaine idéale pour servir les aliments frits. Doubler de papier ingraissable pour un style bistro-gastro.



Code	Description	Prix HT
12 DM214	70(H) x 150(Ø)mm	3,30€
13 DM209	90(H) x 100(Ø)mm	2,80€
14 CN520	135(H) x 245(L) x 175(P)mm	7,70€

NOUVEAU **OLYMPIA**

Ramequin

Ramequins durables, résistants aux éclats et polyvalents. Gamme compatible four, four micro-ondes, lave-vaisselle et congélateur.



OLYMPIA

Code	Description	Qté	Prix HT
W435	70mm (Ø) 45ml	12	13,80€
W414	80mm (Ø) 120ml	12	15,80€
W432	85mm (Ø) 160ml	12	21,90€

Ramequin contemporain



OLYMPIA

Code	Description	Qté	Prix HT
U195	70mm (Ø)	12	13,80€
U177	80mm (Ø)	12	18,80€
U176	90mm (Ø)	12	20,90€

Mini bidons à lait

Une façon originale de présenter les sauces, les coulis. Le plus grand modèle peut contenir des accompagnements. Acier inoxydable.



Code	Description	Prix HT
15 CL203	60ml	2,30€
16 CL209	120ml	3,30€
17 CL202	400ml	5,30€

OLYMPIA

Distributeurs de sauce

Bouteilles flexibles en polyéthylène souple avec bouchon à vis et une ouverture large pour un remplissage facile. Pour le service des sauces ou la décoration. Remarque : Les embouts doivent être coupés au diamètre désiré avant utilisation. NB : prix par 10+ valable pour commande de 10 pces de même couleur.



Taille	Rouge	Jaune	Transparent	Marron	Prix HT
237ml	K045	K056	K062	E624	0,70€
340ml	K093	K144	K657	E625	0,90€
682ml	K157	K158	K163	E626	1,10€
1L	W833	W834	W832	W835	1,20€

VOÛJE
Spécification
237ml Dimensions (mm): 185(H) x 48(Ø).
340ml Dimensions (mm): 200(H) x 58(Ø).
682ml Dimensions (mm): 262(H) x 67(Ø).
1L Dimensions (mm): 288(H) x 67(Ø).

Bassine rectangulaire galvanisée

Bassine rectangulaire contemporaine idéale pour servir les aliments frits. Doubler de papier ingraissable pour protéger et donner un style bistro-gastro.



OLYMPIA

Code	Description	Prix HT
GF249	115(H) x 255(L) x 115(P)mm	5,30€

Seaux ronds

Vaisselle contemporaine idéale pour servir les aliments frits. Doubler de papier ingraissable pour un style bistro-gastro.



OLYMPIA

Code	Description	Prix HT
GF246	80(H) x 70(Ø)mm	2,80€
GF247	120(H) x 130(Ø)mm	3,50€

Pots à sauce jetables

Papier ciré.



Code	Description	Qté	Prix HT
CB612	28ml	250	5,30€
T181	59ml	250	6,80€
CB613	112ml	250	9,80€

Pots à sauce en acier inoxydable

Une façon élégante et contemporaine de présenter sauces et condiments à table.



OLYMPIA

Code	Description	Qté	Prix HT
GG877	45ml	12	10,80€
GG878	70ml	12	12,80€
GG879	115ml	12	16,30€
CK907	340ml	12	18,80€

Supports pour frites



Supports en acier inoxydable ou en métal noir, idéal pour présenter des frites. Compatible lave-vaisselle.



Code	Description	Qté	Prix HT
18 CL319	Support 175(H) x 115(Ø)mm	1	3,80€
19 H980	Support chromé 175(H) x 115(Ø)	1	5,80€
20 CL146	Cône en porcelaine	4	23,90€

Récipients "boîte de conserve"

Récipients en acier galvanisé pour présenter de façon originale frites ou gâteaux apéritifs. 110 (H) x 90 (Ø) mm.



Code	Description	Prix HT
CP497	Métal	1,50€
CP498	Noir	2,10€

OLYMPIA

Bouteilles de sauce avec bouchon

Bouteille avec bouchon qui préserve la sauce et assure un écoulement constant. Capacité 340ml.



Code	Description	Prix HT
GF250	Transparent	1,80€
GF251	Rouge	1,80€

Porte-condiments en chêne

Porte-condiments verni pour les sauces, serviettes et ustensiles. Inscription sur le côté : "Fresh Quality Food. Sauces, Condiments, Relish".



OLYMPIA

Code	Description	Prix HT
CN517	135(H) x 230(L) x 145(P)mm	14,30€

ART DE LA TABLE / ACCESSOIRES DE TABLE

Plateau à condiments en bois

Élégant plateau en acacia, parfait pour présenter les condiments ou sauces à table. Trois encoches pour les ramequins Olympia U177 (vendus séparément).



Code	Description	Qté	Prix HT
1 GH308	Plateau 270 x 100mm	1	11,80€
2 E992	Cuillère à café 135mm	12	1,00€
3 U177	Ramequin 80mm (Ø)	12	18,80€

OLYMPIA

Rangement de table

Rangement de table en bois d'acacia possédant une ardoise personnalisable sur un côté.



Code	Description	Prix HT
CL179	140(H) x 170(L) x 270(P)mm	32,40€



Panier à condiments rustique

Support en bois avec poignée permettant de présenter, transporter et ranger les condiments ou ustensiles de façon originale.



Code	Description	Prix HT
GH309	240(H) x 230(L) x 110(P)mm	13,80€

OLYMPIA

Support porte-menus en bois

Support porte-menus en bois avec pot à couverts.



Code	Description	Prix HT
GH307	265(H) x 230(L) x 100(P)mm	25,40€

OLYMPIA

Panier à condiments

Panier à deux compartiments avec une barre centrale servant de poignée pour le transporter.



Code	Description	Prix HT
4 DL149	Hévéa	25,90€
DL148	Acacia	26,90€



Porte-couverts en bois avec ardoise

Porte-couverts avec ardoise sur un côté pour noter le numéro de table, etc. Séparations intérieures amovibles pour plus de flexibilité.



Code	Description	Prix HT
GM243	150(H) x 210(L) x 160(P)mm	12,80€

OLYMPIA

Porte-condiments métalliques

Supports décoratifs pour bouteilles de sauce et condiments, parfaits pour faciliter le service.



Code	Description	Prix HT
5 GM245	235(H) x 195(Ø)mm	5,80€
6 CN851	230(H) x 215(L) x 155(P)mm	3,80€

OLYMPIA

Panier métallique

Porte condiments et bouteilles de sauce pour faciliter le service.

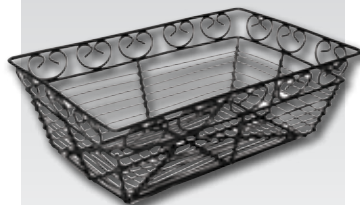

Code	Description	Prix HT
GM246	75(H) x 230(L) x 150(P)mm	4,80€

OLYMPIA

Panier de table galvanisé

Panier de table galvanisé avec poignée de transport, idéal pour ranger et transporter les bouteilles de sauce, couverts et serviettes. Hauteur avec poignée 288mm.



Code	Description	Prix HT
GM296	180(H) x 155(L) x 135(P)mm	9,80€

OLYMPIA

Bouteille d'huile

Bouteille d'huile originale avec col évasé permettant de rediriger l'excès d'huile vers l'intérieur de la bouteille, réduisant ainsi le gaspillage. Livrée avec bouchon pour préserver les saveurs.



Code	Description	Prix HT
CL210	350ml 205(H)mm	21,40€

COLE & MASON

Huilier ou vinaigrier

Bouteille en verre pour huile ou vinaigre avec couvercle chromé à utiliser avec une ménagère.



Spécification
CE329 Dimensions (mm)
:147(H) x 53mm.

Code	Description	Qté	Prix HT
CE329	142ml	12	12,30€

Ménagère

Support en acier inoxydable 18/10. Pour deux bouteilles d'huile et vinaigre de 142ml (CE329 vendue séparément). 147(H) x 53(Ø)mm.



Code	Description	Prix HT
C198	Ménagère	4,80€

Bouteilles d'huile d'olive

Bouteilles en verre idéales pour l'huile d'olive et autres sauces. Fournies avec bouchon verseur. Lavables au lave-vaisselle.



OLYMPIA

Spécification
GM253 Dimensions (mm): 260(H) x 50(L) x 50(P).
GG927 Dimensions (mm): 305(H) x 57(L) x 57(P). Poids : 0.4kg.

Code	Description	Qté	Prix HT
GM253	250ml	6	6,80€
GG927	500ml	6	7,80€

Ménagère

Ménagère chromée pour salière, poivrière, huilier, sucre (tous vendus séparément). Fournie vide. Dimensions (mm) : 135(H) x 200(L) x 130(P)mm.



Code	Description	Prix HT
C159	Ménagère	4,30€

Ensemble huilier / vinaigrier avec support

Support en acier inoxydable avec socle en plastique noir et une bouteille d'huile et de vinaigre en verre dotées de bouchons en acier inoxydable. Bouteilles supplémentaires vendues séparément.



Spécification
CF296 Dimensions (mm): 215 (H) x 115 (L) x 54 (P).
CF297 Dimensions (mm): 218 (H) x 106 (L) x 110 (P).

Code	Description	Prix HT
7 CF296	Ensemble huilier / vinaigrier avec support.	9,80€
8 CF297	Ménagère complète avec support	14,80€

Salière et poivrière

Récipients en verre avec bouchons.
P232; 95(H) x 42(Ø)mm,
P233; 86(H) x 45(Ø)mm.



Code	Description	Qté	Prix HT
P232	Salière. 40ml.	12	12,80€
P233	Poivrière. 40ml.	12	12,80€

Salière / poivrière Tour Eiffel

Salière / poivrière en verre transparent, pouvant s'utiliser avec les portes-condiments.



OLYMPIA

Code	Description	Qté	Prix HT
CE325	30ml	12	11,80€

Salière/poivrière en verre

50 g. CE326: 100(H) x 40 x 40mm
93(H) x 47mm.



OLYMPIA

Code	Description	Qté	Prix HT
9 CE326	Nostalgique 50g	12	9,30€
10 CE327	Champignon 50g	12	9,30€

Mini salière/poivrière

Salière / poivrière de service en chambre avec bouchon chromé 14 g. 50(H) x 30(L) x 30(P)mm.



OLYMPIA

Code	Description	Qté	Prix HT
CE328	4ml	12	8,30€

Ensemble mini salière et poivrière

Ensemble de salière et poivrière mini en inox.



OLYMPIA

Code	Description	Prix HT
P043	50(H)x 40(Ø)mm. 50ml.	1,30€

Ensemble salière et poivrière jumbo

Ensemble de salière et poivrière en inox.



OLYMPIA

Code	Description	Prix HT
P044	60(H) x 70(Ø)mm. 140ml.	1,80€

Ensemble salière poivrière

Salières et poivrières à rainures élégantes en acrylique avec couvercles en acier inoxydable.



COLE & MASON

Code	Description	Prix HT
CD237	70(H)mm. 50ml.	11,40€

Salières et poivrière aluminium

Design original pour une présentation de table rétro. Bouchon à vis pour faciliter le remplissage.



Code	Description	Prix HT
GN658	Sel 100(H)mm	5,30€
GN659	Poivre 100(H)mm	5,80€

Salières en acrylique

En acrylique.



OLYMPIA

Code	Description	Prix HT
CE319	Salière 102mm	3,80€
CE317	Salière 135mm	4,30€

Moulin à sel et à poivre Capstan

Acrylique transparent de haute qualité garanti à vie pour le mécanisme du moulin. Le mécanisme du poivrier est réglable pour une mouture fine ou grossière. Hauteur 85 mm.



Code	Description	Prix HT
CB030	Sel 85mm (H)	14,10€
CB029	Poivre 85mm(H)	14,10€
GC543	Sel 115mm(H)	20,90€
GC542	Poivre 115mm(H)	20,90€

Moulin à sel et à poivre Pina

Acrylique transparent de haute qualité garanti à vie pour le mécanisme du moulin. Le mécanisme du poivrier est réglable pour une mouture fine ou grossière. Hauteur 125 mm.

COLE & MASON

Code	Description	Prix HT
CB042	Sel 125mm (H)	17,20€
CB041	Poivre 125mm (H)	17,20€

Moulin à sel et poivre en inox

Moulin de forme classique en acier inoxydable brossé et acrylique, pour le sel ou le poivre. Mécanisme en céramique réglable pour une mouture fine à grossière.



OLYMPIA

Code	Description	Prix HT
GM233	135(H) x 55(Ø)mm	12,80€

Moulin en acrylique

En acrylique.



OLYMPIA

Code	Description	Prix HT
CE318	102mm	5,80€
CE316	135mm	7,30€

Ensemble sel et poivre miniature

Ensemble moulin et salière en acrylique transparent. Mécanisme en céramique réglable pour une mouture fine ou grossière.



OLYMPIA

Code	Description	Prix HT
GL088	65(H) x 50(Ø)mm	9,80€

Salière et poivrière

Hauteur 90mm.



OLYMPIA

Code	Description	Qté	Prix HT
C213	Salière 90(H)mm	12	16,80€
C214	Poivrière 90(H)mm	12	16,80€

Salière et moulin à poivre Séville

Sel et poivre deux en un ! Acrylique transparent de haute qualité garanti à vie pour le mécanisme du moulin. Le mécanisme du poivrier est réglable pour une mouture fine ou grossière. Hauteur 140 mm.



Code	Description	Prix HT
CB043	140mm (H)	25,40€

Combiné moulin à poivre et salière

Deux en un, moulin à poivre et salière, en acrylique résistant. Mécanisme en céramique réglable pour une mouture fine ou grossière.



OLYMPIA

Code	Description	Prix HT
GM235	90(H) x 40(Ø)mm	6,80€

Ensembles sel et poivre en bois

Ensembles moulin à poivre et salière en bois finition brillante. Mécanisme durable en céramique permettant une mouture fine ou grossière.



OLYMPIA

Code	Description	Prix HT
GL087	Ensemble noir 100(H) x 50(Ø)mm	9,80€
GK099	Ensemble rouge 100(H) x 50(Ø)mm	13,80€

Saupoudreuses

Récipients en verre avec couvercles en acier inoxydable 18/10. 140(H) x 70(Ø)mm.



OLYMPIA

Code	Description	Prix HT
C233	1 trou de 8mm. 340ml.	1,80€
C234	Trou latéral. 340ml.	1,80€
C235	Trous de 4mm. 340ml.	1,80€
C236	Trous de 2,4mm. 340ml.	1,80€

Sucrier doseur

Le bec est conçu pour ne verser qu'une dose à la fois.



OLYMPIA

Code	Description	Prix HT
CN679	175(H) x 75(Ø)mm	1,10€

ART DE LA TABLE / ACCESSOIRES DE TABLE

Set moulin en bois et cuivre

Deux moulin élégants avec corps en cuivre et couvercle en bois. Réglable pour une mouture fine ou grossière. Les boutons de réglage sont marqués "S" et "P" pour identifier le sel du poivre.



NOUVEAU

Code	Description	Qté	Prix HT	OLYMPIA
CR689	150mm	2	29,90€	

Moulin de table sel / poivre

Moulin en bois de grande taille adapté pour le sel et le poivre, réglage de la mouture, grossière ou fine. Mécanisme en céramique.



Code	Description	Prix HT	OLYMPIA
GJ009	610(H)mm	45,90€	

Moulins en bois effet vieilli

Moulins traditionnels en bois finition vieillie avec mécanisme de mouture réglable, fine ou grossière. Adaptés au sel et au poivre. Livrés avec les deux boutons de réglage "P" et "S".



NOUVEAU

OLYMPIA

Code	Description	Prix HT
CR690	150mm	11,80€
CR691	225mm	15,10€
CR692	300mm	19,80€

Ensemble de moulin en bambou

Mécanisme en céramique durable et manivelle en acier inoxydable. Ecrous « S » et « P » pour une identification facile.



Code	Description	Prix HT
1 CE246	84(H)mm bois clair	20,90€
2 CE247	84(H)mm bois foncé	25,90€

2

OLYMPIA

Moulins en bois

Moulins en bois fournis avec des écrous "S" et "P" pour le sel ou le poivre. Le mécanisme en céramique résistant est réglable pour obtenir une mouture grossière ou fine.



OLYMPIA

Code	Description	Prix HT
CE333	Sel/poivre 153mm	11,80€
CE334	Sel/poivre 204mm	14,80€
CE335	Sel/poivre 254mm	17,30€
CE336	Sel/poivre 331mm	22,90€

Moulins à sel et poivre Forest

Les moulins à sel et poivre Cole & Mason sont réputés pour leur qualité et longévité. Ces moulin possèdent des niveaux d'assaisonnement réglables permettant aux utilisateurs de choisir une mouture plus ou moins fine. Ces moulin Forest sont en bois finition hêtre foncé. Chaque moulin bénéficie d'une garantie à vie de son mécanisme.



- Mouture fine et grossière
- Garantie à vie du mécanisme

Code	Description	Qté	Prix HT
GD115	165mm (H) Sel	4	69,90€
GD114	165mm (H) Poivre	4	69,90€

COLE & MASON

Moulins à sel et poivre en bois foncé

Gamme de première qualité de moulin à sel et poivre élégants en bois foncé, doté du fameux mécanisme en acier inoxydable Peugeot de renommée mondiale. Garantie à vie contre les défauts de fabrication. Possibilité de régler le mécanisme pour obtenir une mouture grossière à très fine.



Code	Description	Prix HT
P023	Sel 127mm	25,90€
P024	Poivre 127mm	25,90€
P025	Sel 178mm	35,40€
P026	Poivre 178mm	35,40€
P020	Poivre 229mm	37,40€
P022	Poivre 305mm	47,90€
P021	Poivre 508mm	93,90€

Moulins à sel et poivre en bois clair

Gamme de première qualité de moulin à sel et poivre élégants en bois clair, doté du fameux mécanisme en acier inoxydable Peugeot de renommée mondiale. Garantie à vie contre les défauts de fabrication. Possibilité de régler le mécanisme pour obtenir une mouture grossière à très fine.



Code	Description	Prix HT
DP270	Sel 127mm	25,90€
DP271	Poivre 127mm	25,90€
DP272	Sel 180mm	35,40€
DP273	Poivre 180mm	36,90€
DP277	Poivre 230mm	37,40€
DP274	Poivre 300mm	47,90€

Moulins à sel et poivre Bistro

Moulins à sel et poivre 100mm avec mécanisme en acier inoxydable permettant d'obtenir une mouture grossière à très fine.



Code	Description	Couleur	Prix HT
3 GN540	Sel	Bois naturel	23,40€
GN541	Poivre	Bois naturel	23,40€
4 DP278	Sel	Marron foncé	23,40€
DP279	Poivre	Marron foncé	23,40€
5 GN542	Sel	Noir	23,90€
GN543	Poivre	Noir	23,90€
6 GN544	Sel	Bianc	23,90€
GN545	Poivre	Bianc	23,90€



Porte-toast à 6 fentes

Support en acier inoxydable avec base amovible pour un nettoyage facile. 70(H) x 180(L) x 75(P)mm.



OLYMPIA

Code	Description	Prix HT
K411	Acier inoxydable	3,80€

Porte-toasts

Porte-toasts quatre fentes en acier inoxydable idéal pour le service du petit-déjeuner. 65(H) x 11(L) x 90(P)mm.



OLYMPIA

Code	Description	Prix HT
DL259	Acier inoxydable	2,30€

Pince à sucre

Pince à sucre en acier inoxydable 18/10. Lavable au lave-vaisselle. 105(H) x 35(L) x 15(P)mm.



OLYMPIA

Code	Description	Prix HT
CR563	Pince à sucre	4,30€

Sucrier



OLYMPIA

Code	Description	Qté	Prix HT
C250	Sucrier	12	18,80€

Coquetier

Acier inoxydable. Dimensions (mm) : 46 (H) x 49 (Ø).



OLYMPIA

Code	Description	Prix HT
P330	Acier inoxydable	1,30€

Coquetier



OLYMPIA

Code	Description	Qté	Prix HT
U814	50(Ø)x 68(H)mm	12	17,30€

Beurrier avec couvercle

Beurrier en acier inoxydable. Dimensions (mm) : 115 x 185.



Code	Description	Prix HT
P334	250g	7,60€

Beurrier en verre

Beurrier rond entièrement en verre avec cloche, le moyen idéal de servir le beurre pendant les repas. 90(H) x 90(Ø)mm.



Code	Description	Prix HT
GK864	20ml	7,80€

Saucière

Acier inoxydable.



OLYMPIA

Code	Description	Prix HT
J049	145ml	3,30€
J048	275ml	4,30€
J053	450ml	5,80€

Saucière



OLYMPIA

Code	Description	Qté	Prix HT
CB707	Saucière 85ml / 140mm	6	20,90€

Pichet à sauce isotherme

Pichet double paroi pour liquides chauds ou froids, avec bec verseur anti-goutte et couvercle actionnable par simple pression du doigt.



OLYMPIA

Code	Description	Prix HT
CN554	400ml	10,20€

Beurrier en verre

Beurrier traditionnel avec couvercle.



OLYMPIA

Code	Description	Prix HT
C5015	115(H) x 170(L) x 115(P)mm	8,20€

Ménagère à sauces rotative

Support en acier inoxydable poli avec quatre bols et axe central en plastique ABS résistant. Pour présenter les condiments et les sauces au centre de la table. Dimensions (mm) : 59(H) x 97(Ø).



OLYMPIA

Code	Description	Prix HT
P188	Ménagère	19,30€

Fromagère

Structure en inox 18/10 avec couvercle rabattable et cuillère.



OLYMPIA

Code	Description	Prix HT
F773	75(H) x 117(Ø)mm	8,30€

Plateau à fruits de mer

Plateau en acier inoxydable de 406 mm avec bords incurvés et support séparé.



BOURGAT

Code	Description	Prix HT
C049	Plateau	27,40€
C050	Support	10,80€

Couteau à huîtres

Lame en acier inoxydable de qualité supérieure avec un manche et une protection en plastique lavable au lave-vaisselle.



VOÛJE

Code	Description	Prix HT
D475	7cm	5,80€

Presse-citron

Acier inoxydable.



Code	Description	Prix HT
P329	35(H) x 85(L) x 70(P)mm	1,80€

Mini bocaux à conserves

Mini bocaux à conserves avec clip métal et joint en caoutchouc.



VOÛJE

Code	Description	Qté	Prix HT
CG398	50ml 60(H)mm	12	20,40€
CG399	70ml 80(H)mm	12	23,40€

Boîte à sachets



Boîte à sachets idéale pour présenter les agitateurs, sachets de thé, sucre, sauce. A poser sur les comptoirs, buffets et tables.

Spécification
CB291 Dimensions (mm): 100(H)x 100(L)x 100(P).

Code	Description	Prix HT
CB291	Carré	15,30€

Coupes à glace

Acier inoxydable. 165ml.



Code	Description	Prix HT
P328	60(H)x 89(Ø)mm	1,30€

ART DE LA TABLE / ACCESSOIRES DE TABLE

Bougies chauffe-plat



Bougies chauffe-plat adaptées aux photophores et chauffe-plats.



OLYMPIA

Code	Description	Qté	Prix HT
GF448	4 heures 40(Ø)mm	100	4,80€
GF449	8 heures 40(Ø)mm	75	7,30€

Spécification
GF448 Dimensions du sachet : 280(H)x 220(L)mm.
GF449 Dimension bougie (mm) : 40mm (Ø).

Bougies chauffe-plat standards

Bougies de 4 heures à utiliser avec les chauffe-plats ou pour un éclairage d'ambiance. 40 mm Ø.



Code	Description	Qté	Prix HT
P950	4 heures	100	8,80€
DP228	8 heures	50	8,80€

bolsius

Bougies cylindriques ivoire

Bougies dégagant peu de fumée pouvant être utilisées dans un support 4 en 1 et un porte-menu (Y128). Brûle pendant environ 39 heures. 60 mm Ø.



bolsius

Code	Description	Qté	Prix HT
CB020	130mm(H)	6	17,00€

Bougies effilées 25 cm

Les bougies effilées de 25 cm ajoutent une touche d'élégance. Elles dégagent peu de fumée et ne coulent pas. Boîte de 100.



bolsius

Code	Description	Qté	Prix HT
P962	Ivoire	100	42,90€
P960	Blanche	100	42,90€

Bougies Bistro 18 cm

Bougies Bistro pour une atmosphère chaleureuse. Dégagent peu de fumée et ne coulent pas. Boîte de 45. 180(H) x 20(Ø)mm.



bolsius

Code	Description	Qté	Prix HT
P999	Ivoire	45	19,30€
P963	Blanche	45	19,30€

Photophore

Photophore carré simple mais élégant. Idéal à poser sur les tables dans les cafés et restaurants. 50(H) x 60(L) x 60(P)mm.



OLYMPIA

Code	Description	Qté	Prix HT
GM224	Transparent	6	13,30€

Photophore

Photophore rétro design diamant. À utiliser en élément central sur les tables ou étagères des bars et restaurants.



OLYMPIA

Code	Description	Qté	Prix HT
GM227	100(H) x 75(Ø)mm	6	32,40€

Bougies pot en verre

NOUVEAU

Bougies simples dans récipients en verre pour une décoration de table moderne. Durée de combustion environ 24 heures. 70(H) x 80(Ø)mm.



OLYMPIA

Code	Description	Qté	Prix HT
CS746	Transparent	12	9,50€
CS747	Rouge	12	11,10€

Bougies ruche

NOUVEAU

Bougies modernes dans un pot en verre en relief. Durée de combustion environ 50 heures. 94(H) x 75(Ø)mm.



OLYMPIA

Code	Description	Qté	Prix HT
CS748	Transparent	12	21,90€
CS749	Bleu	12	22,90€

Photophore massif



bolsius

Code	Description	Qté	Prix HT
CC902	70(Ø)x 35(H)mm	6	15,30€

Bougies citrouille

NOUVEAU

Bougies pots en verre traditionnelles pour les bars et restaurants. Durée de combustion environ 24 heures. 70(H) x 80(Ø)mm.



OLYMPIA

Code	Description	Qté	Prix HT
CS750	Transparent	12	12,60€
CS751	Rouge	12	13,60€

Photophore

Verre amovible sur une élégante base en acier inoxydable. Extérieur : 80 mm Ø. Intérieur : 40 mm Ø. Verre : 47 mm de haut. Socle : 29 mm de haut. Bougie vendue séparément (P950).



Spécification
GF448 Dimensions du sachet : 280(H)x 220(L)mm.

Code	Description	Qté	Prix HT
U066	Socle inox	1	7,30€
GF448	4 heures 40(Ø)mm	100	4,80€

Bougies vénitiennes

Bougies vénitiennes en verre teinté, durée d'allumage jusqu'à 75 heures.



Code	Description	Qté	Prix HT
Y197	Rouge	12	27,40€
Y198	Ambre	12	27,40€
GH228	Blanc	12	27,40€
GH627	Transparent	12	27,40€

bolsius

Paniers ovales en polypropylène

Compatibles lave-vaisselle et micro-ondes.



Code	Description	Prix HT
P017	215x 160mm	1,30€
DP219	260 x 215mm	2,00€

Corbeilles en bois

Idéales pour le service du pain ou des fruits.



Code	Description	Prix HT
L092	229 x 178mm	3,00€
L093	305 x 229mm	3,30€

Corbeille osier ovale



Code	Description	Prix HT
P764	76 x 178 x 229mm	8,60€

Corbeilles de table en saule



9



10

Code	Description	Prix HT
9 P762	90(H)x 225(Ø)mm	14,40€
10 P763	95(H)x 300(L)x 200(L)mm	14,80€

Corbeilles ovales en polypropylène

Corbeilles de service en polypropylène pour présenter toutes sortes d'aliments. Compatibles micro-ondes, congélateur et lave-vaisselle. 40(H) x 275(L) x 175(P)mm.



1



2

Code	Description	Prix HT
1 GH967	Rouge	3,80€
2 GH969	Noire	3,80€
GF057	Papier ingraissable 255x 406mm	18,80€

Panières osier polypropylène

Osier polypropylène facile à nettoyer, certifié pour le contact alimentaire. Lot de 6.



5



6

Code	Description	Qté	Prix HT
T364	Ovale 60(H)x 230(L)x 160(P)mm	6	12,30€
5 T363	Ronde 70(H)x 200(Ø)mm	6	12,30€
6 T366	Baguette 70(H)x 360(L)x 150(P)mm	6	18,80€

Panier osier incliné

Panier en osier foncé pour un style de présentation traditionnel, plus robuste que les paniers en osier classiques. Vendu à l'unité.



Code	Description	Prix HT
P755	170(H)x 360(L)x 300(P)mm	15,60€
P756	200(H)x 510(L)x 390(P)mm	19,50€

Corbeilles de table

En bois. Utilisables comme paniers de service ou corbeilles à pain. Découpes poignées rondes. 98(H) x 310(L) x 180(P)mm.



3



4

Spécification
DL147 Dimensions(mm): 98(h) x 310(l) x 180(p).
DL146 Dimensions(mm): 98(h) x 310(l) x 180(p).

Code	Description	Prix HT
3 DL147	Hévéa	19,30€
4 DL146	Acacia	20,40€

Corbeilles à pain

Pour le pain ou les fruits.



7



8

Code	Description	Qté	Prix HT
7 Y570	Ronde 200(Ø)mm	6	9,30€
8 Y571	Ovale 229 x 178mm	6	11,30€

Corbeilles à pain

Corbeilles à pain en coton avec coussin en noyaux de cerise qui, une fois chauffé, conservera le pain chaud.



11

12

Code	Description	Prix HT
11 GH391	Beige (235(H)mm)	32,90€
12 GH392	Marron et beige (235(H)mm)	32,90€

ART DE LA TABLE / ACCESSOIRES DE TABLE

Signalétique de table en plastique

Lot de 10. Texte en Anglais.



Code	Description	Qté	Prix HT
L988	Reserved	10	14,30€

Signalétique de table inox

Non fumeur : 35(H)x 51(L)x38(P)mm. 2mm d'épaisseur. Réservé (Anglais) : 35(H) x 120(L) x 38(P)mm.



Code	Description	Qté	Prix HT
U044	Non fumeur	1	1,80€
U051	Réservé	10	21,90€

Numéros de table en plastique

Lot de dix numéros.



Code	Description	Prix HT
L981	(1-10)	10,80€
L982	(11-20)	10,80€
L983	(21-30)	10,80€
L984	(31-40)	10,80€

Numéros de table en acier inoxydable

Lot de dix numéros.



Code	Description	Qté	Prix HT
U046	(1-10)	10	14,30€
U047	(11-20)	10	14,30€
U048	(21-30)	10	14,30€
U049	(31-40)	10	14,30€

Supports pour numéros de table

Supports en acier inoxydable permettant une identification rapide des tables.



Code	Description	Prix HT
1 P342	Support 100mm(H)	4,80€
2 P343	Support 205mm(H)	6,30€
3 W621	Support 255mm(H)	10,30€
4 P344	Support 305mm(H)	11,30€

Chevalet en bois "réservé" et porte-menus

Chevalet en bois double fonction : inscription "réservé" (en anglais) et fente porte-menus de dimension A4 au maximum.



Code	Description	Qté	Prix HT
CL381	35(H) x 150(L) x 35(P)mm	10	31,40€

OLYMPIA

Supports de numéros de table

Supports en acier inoxydable fournis avec des clips et 20 cartes blanches unies.



Code	Qté	Prix HT
CF308	4	25,90€

Numéros de table

Organisez votre salle grâce à ces numéros de table en bois. Dimensions (mm): 55(H) x 35(L) x 35(P).



Code	Description	Qté	Prix HT
5 CL392	1-10	10	17,30€
6 CL393	11-20	10	17,30€
7 CL298	21-30	10	17,30€

OLYMPIA

Mini vases

Vases en porcelaine. Emplacement carte sur U826.



Code	Description	Qté	Prix HT
8 U826	100mm	12	28,90€
9 W437	125mm	12	29,90€
10 CB701	140mm	6	18,80€

Distributeur de serviettes

Distributeur classique style années 1950 en acier inoxydable chromé. Remplissage sur les deux côtés. 140(H) x 95(L) mm. Serviettes 1 pli en papier recyclé (dimensions pliées 120x90mm) vendues séparément (code CB392).



Code	Description	Qté	Prix HT
P420	Distributeur	1	5,80€
CB392	Serviettes 90 x 120mm	6000	27,90€

Porte-serviettes

Porte-serviettes métallique avec barre de lestage pour maintenir le contenu en place.



Spécification GH407 Dimensions (mm): 65(H)x 140(L)x 140(P).

Code	Description	Prix HT
GH407	Pour serviettes de 250mm	4,80€

Support pour serviettes

Acier inoxydable. Peut contenir tous les formats de serviettes.



OLYMPIA

Code	Description	Prix HT
GF209	Acier inoxydable	1,80€

Porte-serviettes

Un support simple et moderne adapté à toutes les serviettes. Dimensions (mm): 120(H) x 150(L) x 40(P).



OLYMPIA

Code	Description	Prix HT
CL337	Acier inoxydable	6,30€

Bougeoir en verre

S'utilise avec les bougies flambeaux. 60(H) x 70(Ø)mm.



NOUVEAU

Code	Description	Qté	Prix HT
CN613	Transparent	6	10,40€

Ronds de serviettes

Argentés. 40(L) x 25(Ø)mm.



OLYMPIA

Code	Qté	Prix HT
P904	4	31,40€

Pince-serviettes

Pince-serviettes en acier inoxydable pour maintenir vos serviettes bien en place.



OLYMPIA

Code	Description	Qté	Prix HT
GG862	Acier inoxydable	10	4,80€

Allume-gaz

Allume-gaz électronique à butane rechargeable. 250ml de combustible léger. Recharges non livrables en Corse et dans les îles.



Code	Description	Prix HT
T272	Allume-gaz	5,70€
T271	Combustible 125g	3,30€

Sets de table en simili cuir



Sets de table en simili cuir pour une atmosphère luxueuse et sophistiquée. Résiste à une chaleur maximale de 70°C.

OLYMPIA

Code	Description	Qté	Prix HT
CE296	Dessous de verre	4	7,30€
GJ739	Sets de table	4	17,30€
CE298	Grand set de table	1	8,30€

Spécification
 CE296 Dimensions (mm): 100 x 100.
 GJ739 Dimensions (mm): 300 x 200.
 CE298 Dimensions (mm): 400 x 300.

Sets de table en PVC tissés

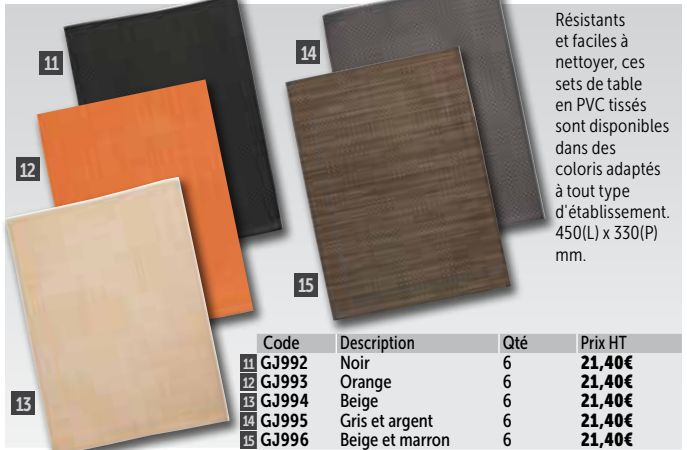

Résistants et faciles à nettoyer, ces sets de table en PVC tissés sont disponibles dans des coloris adaptés à tout type d'établissement. 450(L) x 330(P) mm.

Code	Description	Qté	Prix HT
11 GJ992	Noir	6	21,40€
12 GJ993	Orange	6	21,40€
13 GJ994	Beige	6	21,40€
14 GJ995	Gris et argent	6	21,40€
15 GJ996	Beige et marron	6	21,40€

Sets de table en PVC



Sets de table en PVC durables et imperméables. Les noirs et les gris possèdent un pourtour. 330 (H) x 450 (L) mm.

Code	Description	Qté	Prix HT
16 GL610	Noir	6	21,40€
17 GL611	Gris	6	21,40€
18 GL612	Rouge	6	21,40€

Sets de table en PVC

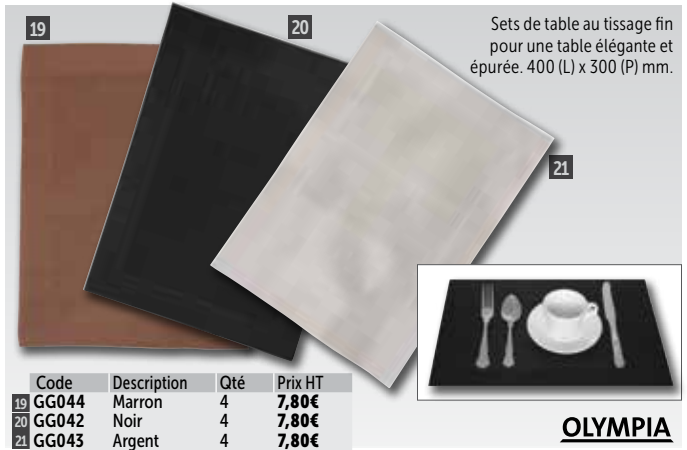

Sets de table au tissage fin pour une table élégante et épurée. 400 (L) x 300 (P) mm.

Code	Description	Qté	Prix HT
19 GG044	Marron	4	7,80€
20 GG042	Noir	4	7,80€
21 GG043	Argent	4	7,80€

OLYMPIA

Poubelle de table en mélamine

Il suffit de soulever le couvercle pour retirer et remplacer les sacs, vendus séparément. 155(H) x 130(Ø)mm.



Code	Description	Qté	Prix HT
DP131	Blanc		6,90€
U278	Sacs (Lot de 160)		13,30€

Poubelle de table à couvercle battant

Poubelle en acier inoxydable pour les sachets vides, etc. Pour hygiène maximale, utilisez des sacs poubelle vendus séparément.



Spécification
 CC463 Dimensions (mm): 168(H) x 120(Ø) - 2.4L

Code	Description	Qté	Prix HT
CC463	Poubelle		13,50€
U278	Sacs (Lot de 160)		13,30€

Ramasse-miettes

Aluminium avec clip de fixation à la poche. Longueur 150mm. Vendu à l'unité.

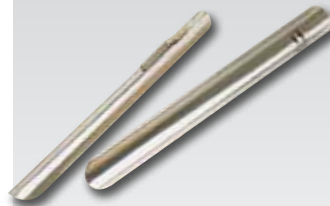

Code	Description	Prix HT
P928	Ramasse-miettes	1,80€

Cendrier inox anti-vent

Empêche les cendres d'être dispersées et permet de réduire les odeurs de tabac froid.



Code	Description	Qté	Prix HT
CM368	3,5(H)x 9(Ø)cm	6	11,90€

OLYMPIA

Cendrier en mélamine



Code	Description	Prix HT
P842	100mm (Ø)	1,50€

Cendrier inox



Code	Description	Prix HT
P326	25(H) x 121(L)mm	1,80€

Cendrier coupe-vent

Un cendrier coupe-vent conçu en deux parties qui réduisent les odeurs et conservent les mégots et cendres hors de vue. Empêche les cendres de s'envoler. En mélamine, lavable au lave-vaisselle.



Code	Description	Qté	Prix HT
CD751	40(H)x 125(Ø)mm	6	15,60€

Cendrier en verre

Empilable.



Code	Description	Qté	Prix HT
D865	107mm (Ø)	24	38,40€



Linge de table motif feuille de lierre

NOUVEAU

Linge de table 100% coton, à la fois résistant et élégant, avec un motif feuille de lierre. Mercerisage pour plus de durabilité. Facile à entretenir et lavable en machine.

- 100% coton
- 190g/m²
- Bords ourlés
- Nombreux choix de formes
- Tissu facile à entretenir
- Lavable en machine

Mitre⁺
luxury

Serviettes

Code	Description	Qté	Prix HT
HB556	Serviettes 45 x 45cm	10	11,90€
HB557	Serviettes 55 x 55cm	10	16,40€

Nappes rondes

Code	Description	Qté	Prix HT
HB558	Nappe ronde 173cm	1	15,40€
GW452	Nappe ronde 230cm	1	24,40€

Nappes carrées

Code	Description	Qté	Prix HT
GW455	Nappe 90 x 90cm	1	3,90€
GW443	Nappe 115 x 115cm	1	6,40€
GW444	Nappe 135 x 135cm	1	8,90€
GW445	Nappe 135 x 178cm	1	10,90€
GW446	Nappe 135 x 230cm	1	14,40€
GW447	Nappe 135 x 275cm	1	16,90€
GW448	Nappe 178 x 178cm	1	14,40€
GW456	Nappe 178 x 230cm	1	18,40€
GW449	Nappe 178 x 275cm	1	21,40€
GW450	Nappe 178 x 365cm	1	28,40€
GW451	Nappe 230 x 230cm	1	23,90€



Linge de table Roslin

NOUVEAU

Linge de table avec des motifs de roses, pour un rendu traditionnel. Tissu 100% polyester durable et facile à nettoyer.

- Motif tissé
- Tissu facile à entretenir
- Durable
- Lavable en machine

Mitre⁺
luxury

Code	Description	Qté	Prix HT
HB584	Serviettes 56 x 56cm Blanches	10	22,90€
HB589	Serviettes 56 x 56cm Bordeaux	10	29,90€
HB594	Serviettes 56 x 56cm Bleues	10	29,90€
HB595	Nappe 89 x 89cm Bleue	1	8,90€
HB596	Nappe 137 x 137cm Bleue	1	18,40€
HB597	Nappe 137 x 178cm Bleue	1	22,90€
HB598	Nappe 178 x 275cm Bleue	1	44,40€
HB590	Nappe 89 x 89cm Bordeaux	1	8,90€
HB591	Nappe 137 x 137cm Bordeaux	1	18,40€
HB592	Nappe 137 x 178cm Bordeaux	1	22,90€
HB593	Nappe 178 x 275cm Bordeaux	1	44,90€
HB585	Nappe 89 x 89cm Blanche	1	6,40€
HB586	Nappe 137 x 137cm Blanche	1	14,40€
HB587	Nappe 137 x 178cm Blanche	1	18,40€
HB588	Nappe 178 x 275cm Blanche	1	36,90€

Linge de table Occasions

La sensation luxueuse du coton avec les avantages du polyester, à savoir facilité de lavage et résistance. Ce linge de table propre et net est conçu pour habiller vos tables avec élégance et durabilité. Les serviettes apportent la finition pour une présentation parfaite.

- 230g/m²
- Bords ourlés
- Sensation douce du coton
- Durable
- Tissu facile d'entretien
- Lavable en machine



Code	Description	Qté	Prix HT
HB560	Serviettes 51 x 51cm Blanches	10	10,90€
HB561	Serviettes 51 x 51cm Noires	10	11,40€
HB566	Serviettes 51 x 51cm Bordeaux	10	11,40€
HB562	Nappe 90 x 90cm Noire	1	3,90€
HB567	Nappe 90 x 90cm Bordeaux	1	3,90€
GW428	Nappe 90 x 90cm Blanche	1	3,90€
GW429	Nappe 115 x 115cm Blanche	1	5,90€
GW430	Nappe 135 x 135cm Blanche	1	8,90€
HB563	Nappe 135 x 135cm Noire	1	7,40€
HB568	Nappe 135 x 135cm Bordeaux	1	7,40€
GW431	Nappe 135 x 178cm Blanche	1	11,40€
GW435	Nappe 178 x 275cm Blanche	1	22,90€
HB564	Nappe 178 x 275cm Noire	1	17,40€
HB569	Nappe 178 x 275cm Bordeaux	1	17,40€
GW437	Nappe 229 x 229cm Blanche	1	25,40€
HB565	Nappe 229 x 229cm Noire	1	18,90€
HB570	Nappe 229 x 229cm Bordeaux	1	18,90€

Mitre ⁺
comfort



Linge de table Opulence

Linge de table blanc, doux, durable et facile à laver pour ajouter sans effort du style à vos tables. Tissu résistant 50% coton et 50% polyester.

- Aspect coton
- Léger
- Bords ourlés
- Sensation douce du coton
- Durable
- Tissu facile d'entretien
- Lavable en machine

Code	Description	Qté	Prix HT
HB571	Serviettes 56 x 56cm	10	16,40€
HB572	Nappe 89 x 89cm	1	4,40€
HB573	Nappe 137 x 137cm	1	9,40€
HB574	Nappe 178 x 178cm	1	14,40€
HB575	Nappe 229 x 229cm	1	22,90€
HB576	Nappe 137 x 178cm	1	11,40€
HB577	Nappe 137 x 274cm	1	16,90€
HB578	Nappe 178 x 275cm	1	21,40€
HB579	Nappe 178 x 365cm	1	27,90€

Mitre ⁺
comfort



Linge de table Satinband

Luxeux linge de table épais en coton égyptien haut de gamme, finition bandes de satin pour un nappage vraiment saisissant. Le grand nombre de fils, 135 / m², et le poids de tissu de 210g / m², font de cette gamme un essentiel pour les restaurants haut de gamme.

- 100% coton
- 210g/m²
- Bords ourlés
- Durable
- Tissu facile à entretenir
- Lavable en machine

Code	Description	Qté	Prix HT
HB559	Serviettes 55 x 55cm	10	14,40€
GW417	Nappe 91 x 91cm	1	4,90€
GW418	Nappe 114 x 114cm	1	5,40€
GW419	Nappe 137 x 137cm	1	7,90€
GW420	Nappe 137 x 178cm	1	9,40€
GW421	Nappe 137 x 228cm	1	11,90€
GW422	Nappe 160 x 160cm	1	9,90€
GW423	Nappe 178 x 178cm	1	11,90€
GW424	Nappe 178 x 274cm	1	18,40€
GW426	Nappe 229 x 229cm	1	20,40€

Mitre ⁺
luxury



NOUVEAU



Linge de table Gingham

Ajoutez une touche traditionnelle à votre établissement. Tissu à carreaux rouges et blancs, doux au toucher, en polyester facile d'entretien pour un nappage durable, aussi élégant que résistant.

- Bords ourlés
- Tissu facile à entretenir
- Durable
- Lavable en machine

Code	Description	Qté	Prix HT
HB580	Serviettes 46 x 46cm	10	18,40€
HB581	Nappe 89 x 89cm	1	7,90€
HB582	Nappe 132 x 132cm	1	15,90€
HB583	Nappe 178 x 178cm	1	27,40€

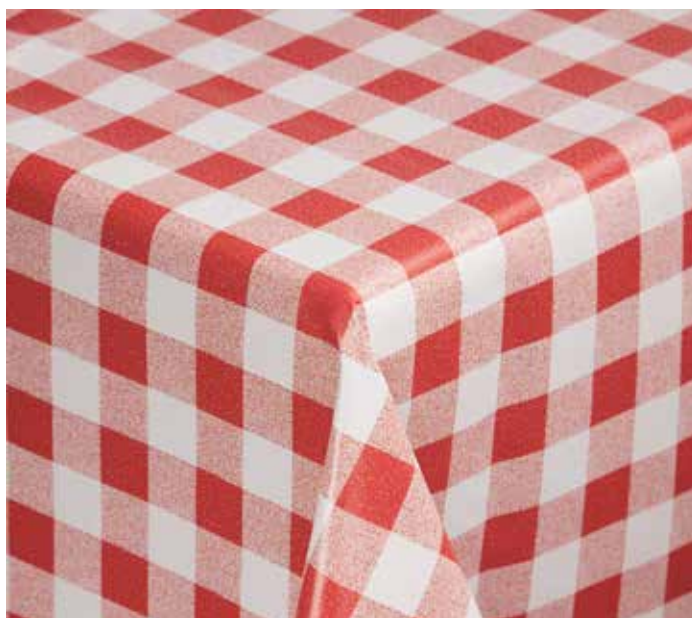

Nappes en PVC

Des nappes attrayantes et résistantes qui se nettoient facilement au moyen d'un chiffon humide. Utilisation en intérieur et extérieur. Dessus imperméable et dessous en feutre synthétique pour protéger la surface de la table.

- Surface PVC facile à nettoyer
- Nul besoin de laver en machine, ni de repasser
- Grande longévité



Carreaux rouges



Carreaux bleus

Couleur	890 x 890mm	1370 x 1370mm	1370 x 1780mm	1370 x 2280mm
Carreaux rouges	E792	E793	E794	E795
Carreaux bleus	E788	E789	E790	-
Prix HT	11,30€	16,80€	19,80€	22,90€



Nappes en PVC

Nappes plastifiées attrayantes et résistantes. Idéales pour une utilisation intérieure ou extérieure, elles se nettoient d'un seul coup d'éponge et ne nécessitent pas de repassage. Doublure en feutre synthétique pour plus de durabilité.

- Surface PVC facile à nettoyer
- Blanchisserie et repassage non nécessaires
- Durable
- Pas besoin de nappes de rechange

Code	Description	Prix HT
GH175	Blanc uni. 890x890mm	16,90€
GH177	Blanc uni. 1370x2280mm	28,40€

Serviettes Occasions

NOUVEAU



Serviettes épaisses 100% polyester, bords ourlés et texture douce du coton pour une sensation luxueuse. Lavables en machine et entretien facile. 51 x 51cm.

- 230g/m²
- Bords ourlés
- Texture douce du coton
- Durables
- Lavables en machine

Code	Description	Qté	Prix HT
HB560	Serviettes 51 x 51cm Blanches	10	10,90€
HB561	Serviettes 51 x 51cm Noires	10	11,40€
HB566	Serviettes 51 x 51cm Bordeaux	10	11,40€

Mitre *comfort*

Serviettes Opulence

NOUVEAU



Serviettes douces, durables et faciles à laver. Tissu résistant 50% coton et 50% polyester.

- Bords ourlés
- Sensation douce du coton
- Durables
- Tissu facile à entretenir
- Lavables en machine

Code	Description	Qté	Prix HT
HB571	Serviettes 56 x 56cm	10	16,40€

Mitre *comfort*

Serviettes Satinband

NOUVEAU



Serviettes de qualité supérieure en coton égyptien, détails bandes de satin. Un incontournable pour les restaurants haut de gamme.

- 100% coton
- 210g/m²
- Bords ourlés
- Durables
- Tissu facile à entretenir
- Lavables en machine

Code	Description	Qté	Prix HT
HB559	Serviettes 55 x 55cm	10	14,40€

Mitre *luxury*

Serviettes motif feuille de lierre

NOUVEAU



Serviettes 100% coton, à la fois résistantes et élégantes, avec un motif feuille de lierre. Mercerisage pour plus de durabilité.

- 100% coton
- 190g/m²
- Bords ourlés
- Tissu facile à entretenir
- Lavables en machine

Code	Description	Qté	Prix HT
HB556	Serviettes 45 x 45cm	10	11,90€
HB557	Serviettes 55 x 55cm	10	16,40€

Mitre *luxury*

Serviettes Roslin

NOUVEAU



Dotez vos tables d'un style traditionnel avec ces serviettes aux motifs de roses. Tissu 100% polyester durable et facile à nettoyer. 56 x 56cm.

- Motif tissé
- Tissu facile à entretenir
- Durables
- Lavables en machine

Code	Description	Qté	Prix HT
HB584	Serviettes 56 x 56cm Blanches	10	22,90€
HB589	Serviettes 56 x 56cm Bordeaux	10	29,90€
HB594	Serviettes 56 x 56cm Bleues	10	29,90€

Mitre *luxury*

Serviettes Gingham

NOUVEAU



Ajoutez une touche traditionnelle à votre établissement. En polyester facile d'entretien et doux au toucher.

- Bords ourlés
- Tissu facile à entretenir
- Durables
- Lavables en machine

Code	Description	Qté	Prix HT
HB580	Serviettes 46 x 46cm	10	18,40€

Mitre *comfort*

Pince-serviettes

Pince-serviettes en acier inoxydable pour maintenir vos serviettes bien en place.



Code	Description	Qté	Prix HT
GG862	Acier inoxydable	10	4,80€

OLYMPIA

Ronds de serviettes

Argentés. 40(L) x 25(Ø)mm.



Code	Qté	Prix HT
P904	4	31,40€

ART DE LA TABLE / LINGE DE TABLE

Jupes de table

Pour habiller rapidement vos tables pour le buffet petit-déjeuner, une réception, une pause-café etc... 100 % polyester, lavable en machine et compatible sèche-linge. Partie supérieure avec velcro de fixation. Dimensions : (en mm) 730 (h) x 4100 (l). Vérifiez le périmètre de la table (maxi 4,10m) avant de passer commande. Poids 1,07 kg.



Code	Description	Prix HT
T995	Froncé bordeaux	64,90€
T996	Froncé écru	64,90€
1 T997	Froncé bleu marine	59,90€
T999	Plissé bordeaux	69,90€
U001	Plissé écru	70,90€
U002	Plissé bleu marine	69,90€



Serviettes

Serviettes style Gastro fabrication 100% coton pour la durabilité et une finition premium. 500(L) x 350(P)mm.



Code	Description	Qté	Prix HT
B477	Rouge	10	14,80€
B478	Bleu	10	14,80€

OLYMPIA

Serviettes bistro rayées

Créez une présentation de table chic et décontractée avec ces serviettes bistro rayées 100% polyester avec une finition sensation coton, mais séchant plus rapidement et résistant aux accrochages. 560(L) x 460(P)mm.



Code	Description	Qté	Prix HT
CM317	Bordeaux et blanc	10	16,80€
CM318	Noir et blanc	10	16,80€

Clips de nappe

Fabrication en une seule pièce, acier inoxydable 18/0 finition miroir. A utiliser pour les plateaux de table de 45mm d'épaisseur maximum.



Code	Description	Qté	Prix HT
CD931	Partie supérieure du clip 75mm	4	4,30€

Nappes et jupes de table tout-en-un

Nos nappes et habillages de table tout-en-un en polyester écru ou noir vous permettront de dresser rapidement les tables de buffet. Lavables en machine. Dimensions (en mm) : 730(H) x 1820(L) x 750(P). Pour tables de 1,8 m uniquement.



Code	Description	Prix HT
CB085	Ecru froncé	64,90€
CD397	Noir froncé	64,90€

Housses de table Fiësta

Modèle universel pour tables hautes avec plateaux d'un diamètre max. de 100cm. Tissu poly-jersey, 100% polyester. Disponible en 4 coloris.



**POUR
LES TABLES
VOIR PAGE 152**

Code	Description	Prix HT
2 H863	Bleu foncé	30,40€
H864	Beige	33,90€
H865	Bordeaux	33,90€
H866	Noir	30,40€

Clips Velcro pour jupes de table

Clips en plastique qui se fixent sur la table et présentent une pastille Velcro sur laquelle on fixe la jupe de table, elle-même pourvue d'une bande Velcro sur le pourtour. Facile à fixer et à retirer de la surface de la table. Intervalle recommandé : un clip par 300 mm de tissu.

3 modèles en fonction de l'épaisseur du plateau de table.



Code	Description	Qté	Prix HT
DK890	5-20mm	10	9,30€
DK891	10-30mm	10	10,30€
DK892	25-50mm	10	11,30€

Housses de table étirables

En jersey (90% polyester et 10% élastane). S'adaptent aux plateaux de table jusqu'à 85cm de diamètre et à une hauteur maximale de 115cm.

- Pour mange-debout H050, H051, H052 et DL046
- Faciles à mettre en place
- Pas de repassage nécessaire
- Norme Oeko-Tex niveau 2



Code	Description	Prix HT
3	H020 Noire	30,40€
	H021 Bordeaux	30,40€
	H022 Blanche	30,40€
	H023 Bleue	30,40€
4	DK570 Jaune	30,40€
5	DK571 Orange	30,40€
6	DK572 Rouge	30,40€
7	DK573 Verte	30,40€
8	DK574 Grise	30,40€
	DK575 Anthracite	30,40€
9	DK576 Taupe	30,40€

POUR
LES TABLES
VOIR PAGE 152



Housses de table étirables

En jersey (90% polyester et 10% élastane). S'adaptent aux plateaux de table jusqu'à 85cm de diamètre et à une hauteur maximale de 115cm.

- Pour mange-debout H850, H851, H852 et H853
- Faciles à mettre en place
- Pas de repassage nécessaire
- Norme Oeko-Tex niveau 2



Code	Description	Prix HT
11	DK577 Blanche	30,40€
10	DK578 Bleue	30,40€
	DK579 Bordeaux	30,40€
12	DK580 Noire	30,40€
13	DK581 Jaune	30,40€
	DK582 Orange	30,40€
	DK583 Rouge	30,40€
14	DK584 Verte	30,40€
15	DK585 Grise	30,40€
16	DK586 Anthracite	30,40€
17	DK587 Taupe	30,40€

POUR
LES TABLES
VOIR PAGE 152



RESTAURANT, BAR ET HOTEL / MENUS ET SIGNALÉTIQUE

Support porte-menus en bois

Support porte-menus en bois avec pot à couverts.



Code	Description	Prix HT
GH307	265(H)x 230(L)x 100(P)mm	25,40€

OLYMPIA

Plateau à addition

En acier inoxydable, idéal pour les restaurants.



Code	Description	Prix HT
CJ988	140(Ø)mm	3,50€

Plateau à addition

Plateau en plastique ABS noir avec gravure "Thank you".



Code	Description	Prix HT
DL158	10(H) x 110(L) x 190(P)mm	2,80€

Porte-addition et carte des vins contemporains

La carte des vins est fournie avec deux inserts affichant huit vues dos à dos. Assortie à la gamme de protège-menus contemporains. Porte-addition : 235(H) x 130(L) x 5(P) mm, carte des vins : A5.



Code	Description	Prix HT
1 H603	Porte-addition	10,30€
2 H602	Carte des vins	18,80€

Securit

Porte-addition

Plateau en acier inoxydable poli avec porte-addition magnétique en cuir pour une présentation sûre et élégante des chèques et factures.



Code	Description	Prix HT
GH406	160(l)x 200(L)mm	28,90€

Porte-menus de style américain

Insérez votre menu derrière le plastique transparent pour une présentation élégante, pratique et professionnelle. Bords en tissu élégants avec des coins métalliques de protection. Disponibles au format A4 ou A5. Cartes de menu non fournies.



A5			A4		
Code	Description	Prix HT	Code	Description	Prix HT
E290	A5 noir (2 côtés)	4,80€	E292	A4 noir (2 côtés)	6,30€
E294	A5 bordeaux (2 côtés)	4,80€	E296	A4 bordeaux (2 côtés)	7,30€
E291	A5 noir (4 côtés)	5,80€	E293	A4 noir (4 côtés)	8,30€
E295	A5 bordeaux (4 côtés)	5,80€	E297	A4 bordeaux (4 côtés)	8,30€

OLYMPIA

Porte-menus Crystal

Porte-menus A4, transparents des deux côtés. Lots de trois.



Code	Description	Qté	Prix HT
3 CB841	Simple (2 pages)	3	10,30€
4 CB842	Double (4 pages)	3	16,50€
5 CB843	Triple (6 pages)	3	22,90€

Securit

Porte-menus en PVC

Porte-menus matelassés de style traditionnel avec couvertures en PVC faciles à nettoyer, disponibles en format A4 ou A5. Deux côtés de présentation. Les feuillets supplémentaires ainsi que le cordon doré décoratif sont vendus séparément (voir porte-menus simili cuir). Cartes de menus non fournies.



A5			A4		
Code	Description	Prix HT	Code	Description	Prix HT
E219	A5 Noir (2 pages recto)	5,80€	E217	A4 Noir (2 pages recto)	7,30€
E220	A5 Bordeaux (2 pages recto)	5,80€	E218	A4 Bordeaux (2 pages recto)	7,30€

OLYMPIA

Porte-menus en simili cuir

Porte-menus A4 ou A5 résistants en simili cuir avec quatre pages d'affichage. Pour ajouter des pages, commandez des feuillets transparents supplémentaires. Les feuillets supplémentaires et le cordon doré décoratif sont vendus séparément. Cartes de menu non fournies.



A5			A4		
Code	Description	Prix HT	Code	Description	Prix HT
E223	A5 Noir	6,30€	E221	A4 Noir	12,80€
E224	A5 Bordeaux	6,30€	E222	A4 Bordeaux	12,80€
E226	Feuille A5 4 vues	2,30€	E225	Feuille A4 4 vues	3,30€
E228	Cordon doré A5	1,80€	E227	Cordon doré A4	2,30€

OLYMPIA

Protège-menus contemporains

Gamme de protège-menus contemporains disponibles en différentes tailles et coloris assortis. Fabriqués en cuir synthétique doux au toucher, résistant aux rayures et lavables à l'eau savonneuse. Contiennent un feuillet pour afficher 4 feuilles dos à dos.



A5		
Code	Description	Prix HT
H714	Noir A5	13,80€
H722	Marron clair A5	13,80€
H718	Rouge foncé A5	13,80€
H720	Vert A5	13,80€
H601	10 feuillets supplémentaires (A5)	12,80€

A4		
Code	Description	Prix HT
H713	Noir A4	18,30€
H721	Marron clair A4	18,30€
H717	Rouge foncé A4	18,30€
H719	Vert A4	18,30€
H600	10 feuillets supplémentaires A4	16,80€

Securit

Protège-menus avec cadre en bois A4

Protège-menus de la ligne bois avec 2 inserts munis de deux coins métalliques (4 pages). Dotés d'une baguette en bois permettant de placer des inserts grâce à de petites vis de couleur dorée. Inserts supplémentaires (H747 et H753) vendus séparément pour afficher 10 pages.



Code	Description	Prix HT
H735	Protège-menus noir	14,30€
H741	Protège-menus vert	14,30€
H747	Inserts noirs (x5)	19,30€
H753	Inserts marron (x5)	19,30€

Securit

Boîtes de 20 protège-menus A4 en bois

Protège-menus élégants avec cadre en bois pour une présentation originale de votre carte. Plusieurs couleurs disponibles avec deux inserts pour afficher quatre pages. Livrés dans une boîte en bois. Pochettes supplémentaires vendues séparément.

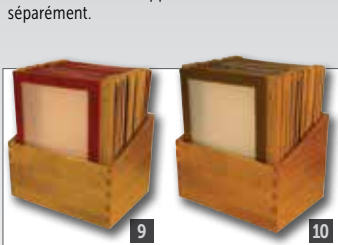

Code	Description	Qté	Prix HT
H759	Noir	20	289,00€
H761	Rouge	20	289,00€
H762	Marron	20	289,00€

Securit

Boîtes en bois porte-menus

Jolies boîtes en bois aux formats A4 ou A5. La boîte A4 peut contenir jusqu'à 25 porte-menus en PVC ou 20 en simili-cuir. La boîte A5 peut contenir jusqu'à 20 porte-menus en PVC ou 16 en simili-cuir.



Code	Description	Prix HT
CL119	A5 - 110x280x190mm	14,80€
GM255	A4 - 180x320x260mm	29,90€

OLYMPIA

Présentoir pour bouteilles de vin

Présentoirs à bouteilles de structure résistante avec tableau pour afficher les prix. Support bouteille 90mmØ, Tableau 130 x 105mm.



Spécification
DL187 Dimensions (mm): 47(H) x 40.5(L) x 13(P).
Poids 2.5kg.

Code	Description	Prix HT
DL187	Triple	51,90€

Securit

Protège-menus et carte des vins Rio A4

Menus et carte des vins modernes et audacieux avec plaque en acier inoxydable gravée. Couverture en plastique PP à rayures facile à nettoyer. Le cordon élastique intérieur permet de maintenir les inserts en place. Un insert double inclus (affiche 4 pages).



Code	Description	Prix HT
GL105	Protège-menu noir	11,40€
GL106	Protège-menu rouge	11,40€
GL107	Protège-menu bleu	11,40€
GL108	Protège-menu vert	11,40€
GL109	Protège-menu argent	11,40€
GK039	Carte des vins noire	11,40€
H600	10 feuillets supplémentaires A4	16,80€

Securit

Chevalet de table ardoise double face



Chevalet de table ardoise double face pour inscrire vos promotions ou numéros de table. S'utilise avec des marqueurs à la craie.



OLYMPIA

Code	Description	Prix HT
GJ096	325(H) x 210(L)mm	7,80€

Chevalets de table



Chevalet entouré d'un cadre en pin, idéal à poser sur les tables. Ardoise en mélamine facile à nettoyer avec un chiffon doux.

OLYMPIA

Code	Description	Prix HT
1 GG110	150 x 230mm	6,80€
2 GG111	210 x 320mm	9,80€

Élégantes ardoises de table finition acajou



Ces tableaux élégants, simples mais efficaces, se posent sur la table ou sur le bar et sont idéaux pour afficher les spécialités. Supports en hêtre avec une finition couleur acajou. L'ardoise se retire facilement du support pour écrire des deux côtés.

Spécification
 P485 Dimensions (mm): 150(H) x 100(L).
 P486 Dimensions (mm): 210(H) x 150(L).
 P487 Dimensions (mm): 300(H) x 210(L).

Code	Description	Prix HT
P485	Acajou A6 150 x 100mm	13,50€
P486	Acajou A5 210 x 150mm	17,20€
P487	Acajou A4 300 x 210mm	21,40€

Securit®

Élégantes ardoises de table couleur teck



Ces tableaux élégants, simples mais efficaces, se posent sur la table ou sur le bar afin d'afficher le plat du jour ou les offres spéciales. Les supports sont fabriqués en hêtre, finition teck. L'ardoise se retire facilement du support pour écrire des deux côtés.

Spécification
 Y869 Dimensions (mm): totales 285 x 200mm / ardoise 210 x 150mm
 Y870 Dimensions (mm): totales 270 x 320mm / ardoise 210 x 310mm

Code	Description	Prix HT
3 Y869	Teck A5 210 x 150mm	18,90€
4 Y870	Teck A4 210 x 310mm	24,90€

Securit®

Ardoises et chevalet



Chevalet en bois pour disposer une ardoise carrée ou rectangulaire, au choix. Parfait pour une présentation originale.

Spécification
 CK409 Dimensions (mm): 130(L) x 130(P)
 CL309 Dimensions (mm): 210(H) x 148(L)
 GF317 Dimensions (mm): 210(H) x 120(P).

Code	Description	Qté	Prix HT
5 CK409	Ardoise carrée 130x130mm	4	7,80€
6 CL309	Ardoise A5	1	2,30€
6 GF317	Chevalet	1	4,30€

OLYMPIA

Cadres de table en teck



Méthode de présentation professionnelle et élégante des posters, des menus, des listes de prix, etc. Cadre en bois brut avec feuillet acrylique. Résistant aux éclaboussures et facile à utiliser.

Spécification
 CE408 Dimensions (mm): Panneau 210(H) x 150(L), globales, 250(H) x 180(L) x 40(P).
 CE409 Dimensions (mm): Panneau 300(H) x 210(L), globales, 320(H) x 240(L) x 40(P).

Code	Description	Prix HT
7 CE408	A5	20,90€
8 CE409	A4	25,40€

Securit®

Porte-addition en bois

Mini plaque porte-bloc pour présenter l'addition.



NOUVEAU

Code	Description	Prix HT
CN503	90(L) x 150(P)mm	1,20€

OLYMPIA

Planche bois et ardoise avec support



Planche en acacia et ardoise avec support pour une présentation rustique des promotions, numéros de table ou réservations. S'utilise avec les feutres craie ou la craie classique. S'efface avec un chiffon humide ou le nettoyant spécifique (Y994).

Code	Description	Prix HT
CL485	385(H) x 220(L) x 25(P)mm	28,90€

TC

Plaques porte-menu effet bois

Plaques porte-menu au style chaleureux pour une présentation originale de vos cartes.



Code	Description	Prix HT
GM301	A5	8,30€
GM300	A4	16,80€

OLYMPIA

Plaques porte-menus en contreplaqué

Plaques en contreplaqué pour afficher vos menus de façon originale. Complétez l'ensemble avec le support pour 10 porte-menus.



Code	Description	Prix HT
9	CL175 A5	6,30€
10	CL174 A4	8,30€
11	CL176 Support 280(L) x 150(P)mm	8,80€

OLYMPIA

Mini pancarte

Mini ardoise sous forme de pancarte pour présenter vos buffets de façon originale. S'utilise avec une craie classique ou un stylo craie liquide. Se nettoie avec un chiffon humide.



Code	Description	Prix HT
GL086	220(H) x 90(L)mm	3,30€

OLYMPIA

Panneau flèche de direction

Panneau adapté à l'extérieur pour diriger les clients vers votre site. Le piquet facilite une mise en place ferme dans le sol. Réutilisable avec le feutre craie liquide blanc lavable (inclus).



Code	Description	Prix HT
CK325	670(H) x 500(L) x 20(P)mm	16,80€

Securit®

Silhouettes de table

Mini silhouettes de table en ardoise avec socle en bois, idéal comme support de communication. Résistent aux UV, chocs, rayures et éclats. Livrées avec un feutre craie. Dimensions (mm): 140 (H) x 90 (L) x 20 (P).



Code	Description	Qté	Prix HT
12	GL111 Théière	3	10,30€
13	GL112 Assiette	3	10,30€
14	GL113 Tasse	3	10,30€

Securit®

Silhouettes de table

Mini silhouettes de table en ardoise avec socle en bois, idéal comme support de communication. Résistent aux UV, chocs, rayures et éclats. Livrées avec un feutre craie. Dimensions (mm): 140 (H) x 90 (L) x 20 (P).



Code	Description	Prix HT
GG112	Bouteille de vin	12,60€
GG113	Verre à vin	12,60€

Spécification
GG112 Dimensions (mm): 500(H) x 150(L)
GG113 Dimensions (mm): 500(H) x 240(L)

Securit®

Ardoises murales

Cadre en pin robuste avec une ardoise en mélamine facile à nettoyer. A utiliser avec des feutres craie.



Code	Description	Prix HT
15	GG106 300 x 400mm	13,80€
16	GH879 450 x 600mm	24,90€
17	GG107 600 x 800mm	28,90€

OLYMPIA

RESTAURANT, BAR ET HOTEL / MENUS ET SIGNALÉTIQUE

Feutres craie 1mm

Feutres pour une utilisation sur les ardoises murales ou de tables, panneaux d'affichage. S'essuient avec un chiffon humide. Le lot comprend quatre couleurs : rouge, bleu, vert et blanc. Dimensions de la pointe : 1 x 2mm.



Code	Description	Qté	Prix HT
GJ550	Assortiment	4	10,30€
GJ551	Blanc	4	10,30€

Securit

Marqueurs tous temps 6mm



Marqueurs tous temps à utiliser sur tous les présentoirs recto/verso. Se nettoient facilement avec le spray Y994. Pointe : 2 x 6 mm.

Code	Description	Prix HT
Y985	Blanc	3,80€
Y987	Rouge	3,80€
Y989	Jaune	3,80€
Y990	Vert	3,80€
Y986	Rose	3,80€
Y991	Bleu	3,80€
Y988	Bleu clair	3,80€
Y992	Noir	3,80€
Y993	Lot de 8 (multicolore)	25,40€
Y994	Nettoyant 1000ml	18,90€

Marqueurs indélébiles Posterman 15 mm



Les marqueurs indélébiles s'utilisent sur les ardoises recto verso. Utiliser un solvant pour nettoyer les ardoises. Y984 (ensemble de 8 couleurs): blanc, rose, rouge, bleu clair, jaune, vert, bleu, noir. Taille de la pointe : 7 x 15 mm.

Code	Description	Prix HT
Y976	Marqueurs blancs 15mm	5,90€
Y984	Lot de 8 (multicolore)	44,90€
Y994	Nettoyant 1000ml	18,90€

Marqueurs effaçables 6mm

Marqueurs à utiliser avec tous les tableaux des pages précédentes, sans bavure une fois sec, qui s'effacent facilement à l'aide d'un chiffon humide. Taille de la pointe : 2 x 6 mm.



Securit

Code	Description	Prix HT	Code	Description	Prix HT
P520	Blanc	3,30€	P525	Bleu	3,30€
P523	Rouge	3,30€	P531	Orange	3,30€
P528	Jaune	3,30€	P527	Violet	3,30€
P526	Vert	3,30€	Y999	Lot de 8 (multicolore)	25,40€
P533	Rose	3,30€	GF261	Blanc lot de 8	27,90€

Marqueurs effaçables 30mm



Marqueurs à utiliser avec tous les tableaux des pages précédentes, sans bavure une fois sec, qui s'effacent facilement à l'aide d'un chiffon humide. Taille de la pointe : 15 x 30 mm.

Code	Description	Prix HT
Y995	Blanc	8,30€

Kit de pochoirs

5 pochoirs, y compris des nombres, des symboles, l'alphabet et 13 images pour apporter une touche professionnelle à tous vos tableaux.



Code	Description	Prix HT
E287	Kit	14,20€

Marqueurs effaçables 15mm

Marqueurs effaçables, pour une utilisation sur les panneaux recto verso, sans bavure une fois sec, qui s'effacent facilement à l'aide d'un chiffon humide. Taille de la pointe: 7 x 15mm. Y998 (ensemble de 8 couleurs) : blanc, rose, rouge, orange, jaune, vert, bleu et violet.



Code	Description	Prix HT
P538	Marqueur blanc de 15mm	6,30€
Y998	Lot de 8 (multicolore)	50,90€
GF260	Blanc lot de 8	43,90€

Securit

Feutres craies encre liquide

Une sélection de tons doux. Marron, marron clair, rouge, bleu clair, jaune clair, vert clair, gris, et rose saumon. Résistant à la lumière, aux taches et à la pluie fine.



Code	Description	Prix HT
GM269	Pointes 2-6m	30,40€
CE573	Pointes 7-15mm	54,90€



Securit

Tableaux acajou



Bois de hêtre verni deux fois en finition naturelle ou acajou. Les tableaux peuvent être utilisés des deux côtés ou fixés au mur. 4 tailles disponibles.

Securit

Code	Description	Prix HT
P499	600 x 800mm Acajou	81,90€
E086	800 x 1000mm Acajou	134,00€

Tableau mural couleur teck et chevalet



En hêtre massif durable finition couleur teck. Le tableau peut être utilisé des deux côtés ou fixé au mur. Le chevalet mesure 1,65m de hauteur et peut se régler, 3 largeurs possibles 520mm, 560mm et 590mm.



18

Code	Description	Prix HT
18 Y866	600 x 800mm	70,90€
19 Y868	Chevalet	114,00€

Securit

Tableaux muraux couleur teck modèles longs

En hêtre massif, finition couleur teck. Ces ardoises longues peuvent être utilisées des deux côtés, posées ou fixées au mur. 3 formats disponibles.



Securif®

Code	Description	Prix HT
Y859	560 x 1000mm	71,90€
Y860	560 x 1200mm	87,90€

Panneaux de trottoir

Panneaux de trottoir avec cadre en bois résistant et ardoise en mélamine facile à nettoyer. Parfaits pour les pubs, cafés, terrasses extérieures et pour afficher les plats du jour ou promotions.



Code	Description	Prix HT
20 GG108	500x 850mm	65,90€
21 GG109	700x 1200mm	119,00€

OLYMPIA

Panneau trottoir sandwich finition teck

Panneau de trottoir en bois brut, finition teck. Double couche de vernis de protection pour une utilisation en intérieur ou en extérieur. A utiliser avec des marqueurs à la craie. Ardoise 1000(H) x 570(L)mm.



Spécification
CE415 Dimensions (mm): 1200(H)x 670(L)x 80(P). Poids 16.35kg.

Code	Description	Prix HT
CE415	Panneau sandwich	214,00€

Securif®

Panneaux de trottoir acajou

Ces panneaux sont composés de deux ardoises de qualité supérieure reliées par une chaîne. Prévus pour un usage intérieur et extérieur grâce à une triple couche de vernis de protection. Surface synthétique non poreuse pour écrire à la craie ou au feutre-craie. Pliable.



Code	Description	Prix HT
22 P514	Panneau sandwich 700 x 1350mm	199,00€
23 P515	Panneau Duplo 555 x 750mm	189,00€

Securif®

Panneau de trottoir structure métallique

Panneau de trottoir structure métallique noire pour une présentation intérieure ou extérieure robuste. L'ardoise est compatible avec la craie traditionnelle ou les marqueurs craie liquide. S'essuie avec un chiffon humide ou le nettoyant Y994.



Spécification
CL009 Dimensions ouvert 1025(H) x 675(L) x 660(P)mm.

Code	Description	Prix HT
CL009	Panneau de trottoir	95,90€

OLYMPIA

Panneau A2 gris métallisé

Panneau d'affichage attrayant et robuste format A2 en aluminium anodisé avec coins arrondis chromés. Durable, avec protection anti-reflets pour une meilleure visibilité.



Spécification
GG882 Dimensions (mm) : 780(H)x 463(L)x 700(P).

Code	Description	Prix HT
GG882	A2	99,00€

Porte revues/journaux en bois

Le porte revues ou journaux permet une présentation organisée des supports de lecture dans les hôtels, cafés et bars. Fourni avec fixations murales. 605(H) x 70(L) x 45(P)mm.



Code	Description	Prix HT
GM256	Bois	16,80€

OLYMPIA

Présentoirs menus réglables

Ces présentoirs flexibles sont multifonctionnels et peuvent être ajustés en hauteur, orientation et selon le format de papier.



Spécification

CM120 Dimensions affichage (mm): 297 x 210. Dimensions (mm): 865-1205(H) x 330(L) x 250(P). Poids 5,1kg.
CM121 Dimensions affichage (mm): 297 x 420. Dimensions (mm): 1250-1310(H) x 420(L) x 300(P). 6,7kg.

Code	Description	Prix HT
CM120	A4	154,00€
CM121	A3	179,00€

Cadres encliquetables en aluminium



Ouvrez simplement le devant du cadre pour changer le contenu facilement et rapidement. La couverture en PVC anti-éblouissant, anti-reflets, résistant aux marques et flexible protège le contenu. Le cadre en aluminium argenté mat avec des coins en onglet fournit une bordure de 25 mm. Fixations murales non fournies.

Code	Description	Prix HT
U797	Format A4 - 330(H)x 245(L)mm	19,70€
U798	Format A3 455 x 332mm.	26,40€

Porte-affiches pour vitres

Panneau d'affichage en acrylique équipé de 4 ventouses, doté de 2 faces recto-verso pour une lisibilité à l'extérieur et à l'intérieur. La feuille de papier s'insère sur le côté long pour changer facilement de menu. Convient pour une utilisation au format portrait ou paysage.



Securit

Code	Description	Prix HT
CE433	A4 - 297(H) x 210(L) x 10(P)mm	23,40€
CE434	A3 - 420(H) x 297(L) x 10(P)mm	36,90€

Enseignes lumineuses

Attirez l'œil de la foule avec ces panneaux à LED lumineux élégants pour les restaurants et les vitrines de magasins. Prêts à brancher et à mettre sous tension. Prise d'adaptateur 12 V et chaînette incluses. Montage mural ou suspendu dans la vitrine. Utilisation en intérieur uniquement. NB : certains textes en Anglais, voir photos.



- Léger, longue durée de vie
- Faible consommation d'énergie
- Choix d'éclairage statique ou clignotant
- Facile à utiliser



Bouton pour passer de Ouvert à Fermé, et vice-versa.

Spécification

Y950 Dimensions (mm): 170(H) x 410(L) x 40(P). Poids 1,1kg.
CC941 Dimensions (mm): 170(H) x 410(L) x 40(P). Poids 1,2kg.
CD974 Dimensions (mm): 400(H) x 400(L) x 40(P). Poids 2kg.

Code	Description	Eco taxe*	Prix HT
1 Y950	OPEN	0,07€	47,90€
2 CC941	OPEN / CLOSED	0,13€	58,90€
3 CD974	CAFE	0,13€	81,90€

Securit

Présentoir éclairé LED

Présentoir éclairé LED noir, en acier revêtement polyacrylique résistant aux intempéries avec des LED blanches. Peut être monté en format portrait ou paysage, ou fixé au mur. Affiche 4 pages de format A4. Livré avec un socle, câble de cinq mètres et prise. Compatible avec le pack batterie DL182 (vendu séparément).

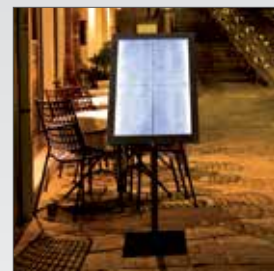

Spécification

GL110 230V. Dimensions (mm): 1200(H) x 650(L) x 100(P). Poids 19kg.

Code	Description	Eco taxe*	Prix HT
GL110	Présentoir 4 x A4	1,30€	469,00€

Securit

Porte-menu anneau

Acier inoxydable. 60(H)x 58(Ø)mm



Code	Description	Prix HT	OLYMPIA
DM220	Anneau en inox	1,80€	

Porte-menus

Acier inoxydable. 30(H) x 80(L) x 50(P)mm.



Spécification
DM221 Dimensions (mm): 30(H) x 80(L) x 50(P)

Code	Description	Prix HT	OLYMPIA
DM221	Triangulaire en inox	4,30€	

Porte-menus en bois

Porte-menus en bois élégant, transportable, avec ouverture sur le dessus pour faciliter la manipulation des menus (livré vide).



Code	Description	Prix HT	OLYMPIA
CL390	235(H) x 125(L) x 75(P)mm	9,80€	

Porte-carte en acrylique

Transparent.



Spécification
DM203 Dimensions (mm): 55(H) x 85(L) x 30(P).

Code	Description	Prix HT	OLYMPIA
DM203	Transparent	10,80€	

Porte-menus inclinés

Support en acrylique au format portrait A4 ou A5. Les feuilles de papier s'insèrent simplement sur le côté pour une présentation efficace et sur pied des menus ou de toute autre information.



Spécification
CC444 Dimensions (mm): 215(H) x 150(L) x 70(P).
CC445 Dimensions (mm): 305(H) x 210(L) x 100(P).

Code	Description	Prix HT	OLYMPIA
6 CC444	A5	5,30€	
7 CC445	A4	7,30€	

Porte-cartes en acrylique

A poser sur la table ou pour un affichage sur les buffets. Les menus ou les cartes plastifiées s'insèrent pour une présentation protégée.



Code	Description	Prix HT	OLYMPIA
CC443	En forme de T - 43(H) x 60(L) x 50(P)mm	2,30€	

Porte-menu carré

Acier inoxydable



Spécification
DM222 Dimensions (mm): 40(H) x 80(L) x 80(P).

Code	Description	Prix HT	OLYMPIA
DM222	Carré en inox	5,30€	
CE304	Feuillet A5 pour F778 et DM222	4,80€	

Porte-menu en acrylique A5

En plastique transparent extrêmement durable pour présenter le menu (non fourni).



Code	Description	Prix HT	OLYMPIA
DM208	42(H) x 151(L) x 57(P)mm	6,30€	

Porte-menu 3 côtés

Support acrylique pour présenter menus et promotions



Spécification
DM208 Dimensions (mm): 210(H) x 110(L) x 110(P).

Code	Description	Prix HT	OLYMPIA
DM208	A4	10,80€	

Présentoirs pour cartes et brochures

A poser ou fixer au mur. Idéal pour mettre à la disposition de vos clients menus, cartes de visite, brochures des attractions locales, etc. à la réception ou dans les chambres.



Code	Description	Prix HT	OLYMPIA
8 CB589	Portrait 1/3 A4	3,80€	
9 CB590	A4	9,30€	

Porte-cartes en acrylique

A poser sur la table ou pour un affichage sur les buffets. Les menus ou les cartes plastifiées s'insèrent pour une présentation protégée.



Code	Description	Prix HT	OLYMPIA
CC442	Porte-cartes 25(H) x 70(L) x 55(P)mm	3,30€	

Porte-menus

Support en bois compatible avec des menus de toutes tailles.



Spécification
DM201 Dimensions (mm): 35(H) x 130(L) x 35(P). Poids 110g.

Code	Description	Prix HT	OLYMPIA
4 CF849	Acacia 130x35x35mm	6,40€	
5 DM201	Hévéa 130 x 35 x 35mm	7,10€	

Porte-menus rectangulaires arrondis

Base en acier inoxydable. Feuilles acrylique transparent (vendus séparément) disponibles aux formats A5 ou 1/3 A4 (210(H) x 100(L)mm). 18(H) x 80(L) x 78(P)mm.



Spécification
F778 Dimensions (mm): 18(H) x 80(L) x 78(P).

Code	Description	Prix HT	OLYMPIA
F778	Rectangulaire en inox	5,80€	
CE304	Feuillet A5 pour F778 et DM222	4,80€	

Porte-menus droits

Supports en acrylique au format portrait. Les feuilles de papier s'insèrent simplement sur le côté pour une présentation efficace et sur pied des menus ou de toute autre information.



Spécification
CC446 Dimensions (mm): 215(H) x 150(L) x 70(P).
CC447 Dimensions (mm): 305(H) x 210(L) x 100(P).

Code	Description	Prix HT	OLYMPIA
10 CC446	A5	5,30€	
11 CC447	A4	7,30€	

Plateaux de service avec poignées

Plateaux légers et pratiques en ABS avec poignées. 43,5x30,5cm.

NOUVEAU



Code	Description	Prix HT
CW017	Ecru	5,80€
CW018	Rouge	5,80€
CW019	Bleu	5,80€

roltex®
Our tray, your way.

Plateau self-service

Surface antidérapante. Polypropylène facile à nettoyer. Vendu à l'unité.

NOUVEAU



Code	Description	Prix HT
CM940	25(H) x 420(L) x 305(P)mm	2,40€

OLYMPIA
Kristallon

Plateaux self-service

Surface antidérapante. Polypropylène facile à nettoyer. Vendus à l'unité. Existents en 3 dimensions et 7 couleurs différentes.



OLYMPIA
Kristallon

345 x 265mm

Code	Description	Prix HT
DP213	Rouge	2,00€
DP214	Vert	2,00€
DP215	Bleu	2,00€
DP216	Noir	2,00€
DP217	Gris	2,00€
DP218	Marron	2,00€
GF995	Blanc	2,00€

415 x 305mm

Code	Description	Prix HT
P504	Rouge	2,40€
P505	Vert	2,40€
P506	Bleu	2,40€
P501	Noir	2,40€
P502	Gris	2,40€
P503	Marron	2,40€
GF996	Blanc	2,40€

450 x 350mm

Code	Description	Prix HT
P510	Rouge	3,40€
P511	Vert	3,40€
P512	Bleu	3,40€
P507	Noir	3,40€
P508	Gris	3,40€
P509	Marron	3,40€
GF997	Blanc	3,40€

Plateaux acajou et bouleau

Plateaux résistants plaqués acajou ou bouleau, adaptés à tous les budgets.

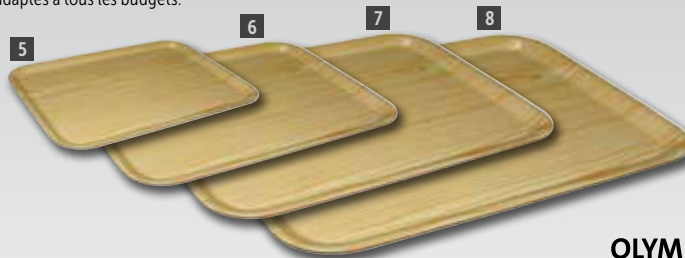

Acajou

Code	Description	Prix HT
1 J831	Acajou 320 x 240mm.	5,10€
2 P248	Acajou 430 x 330mm.	7,70€
3 J832	Acajou 450 x 340mm.	8,80€
J833	Acajou 597 x 451mm	12,30€
4 J834	Acajou 330mm (Ø)	6,00€

Bouleau

Code	Description	Prix HT
5 DP224	Bouleau 320 x 240mm.	5,30€
6 DP225	Bouleau 430 x 330mm.	6,40€
7 DP226	Bouleau 450 x 340 mm	7,70€
8 DP227	Bouleau 597 x 451mm	11,80€

OLYMPIA

Plateaux de couleurs en mélamine

NOUVEAU

Plateaux en mélamine pour une utilisation quotidienne. Résistants aux rayures, légers et faciles à utiliser.



roltex®
Our tray, your way.

530 x 325mm | GN 1/1

Code	Description	Prix HT
DS083	Bleu	24,90€
DS084	Rouge	24,90€
DS085	Vert	24,90€

530 x 370mm

Code	Description	Prix HT
DS080	Bleu	25,90€
DS081	Rouge	25,90€
DS082	Vert	25,90€

470 x 360mm

Code	Description	Prix HT
DS086	Bleu	23,70€
DS087	Rouge	23,70€
DS088	Vert	23,70€

420 x 320mm

Code	Description	Prix HT
DS089	Bleu	16,90€
DS090	Rouge	16,90€
DS091	Vert	16,90€

375 x 265mm

Code	Description	Prix HT
DS092	Bleu	28,40€
DS093	Rouge	28,40€
DS094	Vert	28,40€

Plateaux de service classiques

NOUVEAU

Plateaux extrêmement robustes conçus pour un usage intensif. Fabriqués en polyester renforcé de fibre de verre pour une durabilité. Compatibles lave-vaisselle et résistants à des températures de -50°C à 140°C.



roltex®
Our tray, your way.

530 x 370mm

Code	Description	Prix HT
DR855	Beige	15,90€
DR856	Gris	15,90€
DR857	Blanc	15,90€

530 x 325mm | GN 1/1

Code	Description	Prix HT
DR858	Beige	15,00€
DR859	Gris	15,00€
DR860	Blanc	15,00€

325 x 265mm | GN 1/2

Code	Description	Prix HT
DR864	Beige	11,60€
DR865	Gris	11,60€
DR866	Blanc	11,60€

500 x 325mm

Code	Description	Prix HT
DR867	Beige	18,90€
DR868	Gris	18,90€
DR869	Blanc	18,90€

460 x 360mm

Code	Description	Prix HT
DR861	Beige	13,70€
DR862	Gris	13,70€
DR863	Blanc	13,70€

Plateaux Original

NOUVEAU

Plateaux légers en mélamine stratifiés, parfaits pour une utilisation quotidienne. Élégants et résistants aux rayures.



roltex®
Our tray, your way.

Wengé

Code	Description	Prix HT
DS098	Wengé 265(L) x 325(P)mm	6,80€
CR734	Wengé 375(L) x 265(P)mm	7,30€
CR766	Wengé 430(L) x 330(P)mm	10,20€
DS097	Wengé 460(L) x 360(P)mm	10,40€
DS096	Wengé 530(L) x 325(P)mm	11,60€
DS095	Wengé 530(L) x 370(P)mm	12,30€
CS444	Wengé 450(Ø)mm	15,70€

Wengé antidérapant

Code	Description	Prix HT
DA719	Wengé Antidérapant 325(L) x 265(P)mm	9,90€
CR783	Wengé Antidérapant 375(L) x 265(P)mm	11,00€
CR810	Wengé Antidérapant 430(L) x 330(P)mm	14,20€
DA718	Wengé Antidérapant 460(L) x 360(P)mm	15,70€
DA717	Wengé Antidérapant 530(L) x 325(P)mm	16,50€
DA716	Wengé Antidérapant 530(L) x 370(P)mm	19,20€
CS451	Wengé Antidérapant 450(Ø)mm	19,20€

RESTAURANT, BAR ET HOTEL / PLATEAUX DE SERVICE

Plateaux Nordic

NOUVEAU

Plateaux en plastique ABS de qualité avec poignées robustes. Ces plateaux légers et compatibles lave-vaisselle résistent à une utilisation quotidienne et continue.



Code	Description	Prix HT
DR870	Noir 360(L) x 280(P)mm	4,40€
DR871	Rouge 360(L) x 280(P)mm	4,40€
DR872	Gris foncé 360(L) x 280(P)mm	4,40€
DR873	Bleu 360(L) x 280(P)mm	4,70€
DR874	Blanc 360(L) x 280(P)mm	4,70€
DR875	Noir 430(L) x 330(P)mm	5,50€
DR876	Rouge 430(L) x 330(P)mm	5,50€
DR877	Gris foncé 430(L) x 330(P)mm	5,50€
DR878	Bleu 430(L) x 330(P)mm	6,30€
DR879	Blanc 430(L) x 330(P)mm	6,30€

roltex®
Our tray, your way.



Plateaux de service écologiques

NOUVEAU

Fabriqués à 90% à partir de matériaux renouvelables, ces plateaux stratifiés, effet bois, sont empilables pour un rangement facile. Compatibles lave-vaisselle. Petit : 430 x 230mm. Large : 430 x 330 mm.



Code	Description	Prix HT
DS020	Gris petit	14,20€
DS021	Bois naturel petit	14,20€
DS022	Bois foncé petit	14,20€
DS023	Palissandre petit	16,90€
DS024	Gris 43x33cm	15,30€
DS027	Palissandre grand	17,80€
DS028	Gris 46 x 36cm	18,30€
DS029	Bois naturel 46 x 36cm	18,30€
DS030	Bois foncé 46 x 36cm	18,30€
DS031	Palissandre 46 x 36cm	18,30€
GN530	Gris petit	11,60€
GN531	Gris grand	17,30€
GN532	Bois naturel petit	11,60€
GN533	Bois naturel grand	17,30€
GN534	Bois foncé petit	11,60€
GN535	Bois foncé grand	17,30€

roltex®
Our tray, your way.



Plateaux en polyester

NOUVEAU

Plateaux extrêmement robustes conçus pour un usage intensif. Fabriqués en polyester renforcé de fibre de verre pour une durabilité. Compatibles lave-vaisselle et résistants à des températures de -50°C à 140°C.



Code	Description	Prix HT
DR845	Gris moucheté 530 x 370mm	20,60€
DR846	Blanc perle 530 x 370mm	22,60€
DR847	Gris moucheté 530 x 325mm GN 1/1	20,10€
DR848	Blanc perle 530 x 325mm GN 1/1	21,60€
DR849	Gris moucheté 460 x 360mm	17,80€
DR850	Blanc perle 460 x 360mm	19,10€
DR851	Gris moucheté 325 x 265mm GN 1/2	12,40€
DR852	Blanc perle 325 x 265mm GN 1/2	13,50€
DR853	Gris moucheté 500 x 325mm Trapèze	22,50€
DR854	Blanc perle 500 x 325mm Trapèze	24,20€

roltex®
Our tray, your way.



Plateaux de service Paturel

NOUVEAU

Beau design, ergonomie et respect de l'environnement réunis. Composition polypropylène et 40 % de fibres de bois. Solution écologique pour quiconque souhaite un plateau léger et ergonomique. Les poignées lui confèrent son style unique et distinctif.



435 x 310mm

Code	Description	Prix HT
DA706	Blanc	8,50€
DA707	Taupe	8,50€
DA708	Noir	8,50€
DA709	Vert	8,50€

roltex®
Our tray, your way.



Plateaux antidérapants

Fibre de verre

Surface antidérapante extrêmement efficace. Facile à nettoyer et non poreuse. Fabrication d'une seule pièce en fibre de verre, résistant aux éclats et quasiment incassable.



Plateaux antidérapants rectangulaires

Solides, résistants et de haute qualité. Fabrication en plastique d'une seule pièce. Non lavables au lave-vaisselle.



Plateau antidérapant ovale et support

Plateau noir ovale antidérapant. Fabrication en plastique d'une seule pièce. Support de plateau chromé.



OLYMPIA
Kristallon

Rond

Code	Description	Prix HT
1 C556	Rond 280mm (Ø) - Plastique	5,30€
C557	Rond 356mm (Ø) - Plastique	6,10€
C558	Rond 406mm (Ø) - Plastique	7,30€
J845	Rond 280mm (Ø) - Fibre de verre	8,90€
J846	Rond 356mm (Ø) - Fibre de verre	11,10€
J847	Rond 406mm (Ø) - Fibre de verre	14,50€

Rectangulaire

Code	Description	Prix HT
2 C559	Rectangulaire en plastique 356 x 457mm	6,40€
3 C560	Rectangulaire en plastique 380 x 510mm	8,60€

Ovale

Code	Description	Prix HT
4 C162	Ovale 685 x 560mm	24,90€
5 C163	Support chromé pour plateau ovale - 787(H)mm	33,90€

Plateaux de service Blackline

Plateaux de service avec revêtement antidérapant, résistant aux rayures et au lave-vaisselle.

NOUVEAU



Code	Description	Prix HT
DA770	Noir 310(Ø)mm	17,30€
DA771	Noir 380(Ø)mm	21,20€
DA772	Noir 350(L) x 260(P)mm	18,50€
DA773	Noir 420(L) x 300(P)mm	22,50€
DA774	Noir 490(L) x 340(P)mm	27,80€
DA775	Noir 630(L) x 390(P)mm	43,40€

roltex®
Our tray, your way.

Plat inox GN 1/1

NOUVEAU

Plat en acier inoxydable poli GN 1/1, parfait pour la présentation de buffet. Compatible lave-vaisselle.



Code	Description	Prix HT
CN599	Plat GN 1/1	18,80€

OLYMPIA

Plats inox ronds

NOUVEAU

Plats de présentation en acier inoxydable poli. Compatibles lave-vaisselle.



Code	Description	Prix HT
CN717	350mm (Ø)	10,70€
CN718	400mm (Ø)	14,50€

OLYMPIA

Plateau de service aluminium

NOUVEAU

Plateau de service durable en aluminium finition brossée. Idéal pour le service en chambre ou à table, les bords relevés permettent de retenir le contenu.



Code	Description	Prix HT
CN817	420(L) x 300(P)mm	13,30€

OLYMPIA

Plateaux self-service

Plateaux en polypropylène-fibre de verre gris moucheté pour les collectivités.



Code	Description	Prix HT
GF240	305(L) x 405(P)mm	6,60€
GF241	457(L) x 356(P)mm	10,00€

OLYMPIA
Kristallon

Plateau bambou

Plateau léger et durable, idéal pour le service de chambre. En bambou résistant.



Code	Description	Prix HT
GM249	55(H) x 381(L) x 290(P)mm	15,30€
GF204	76(H) x 584(L) x 381(P)mm	32,40€

OLYMPIA

Plateau de service en acacia

Plateau de service en bois d'acacia avec une belle finition vernie.



Code	Description	Prix HT
GM266	70(H) x 510(L) x 350(P)mm	35,40€

OLYMPIA

Plateaux de service ronds



Plateaux ronds en acier inoxydable avec rebord incliné.

OLYMPIA

Code	Description	Prix HT
J828	305(Ø)mm	7,10€
DM193	355(Ø)mm	9,10€
DM194	405(Ø)mm	12,30€



Plateaux antidérapants

Plateaux de bar ronds avec surface antidérapante pour un transport plus facile. Effet aluminium brossé. Le plateau 330(Ø)mm possède un rebord haut et droit.



Code	Description	Prix HT
DP207	17(H) x 305(Ø)mm	12,80€

OLYMPIA

Plateaux antidérapants

Plateaux de bar ronds avec surface antidérapante pour un transport plus facile. Effet aluminium brossé. Le plateau 330(Ø)mm possède un rebord haut et droit.



Code	Description	Prix HT
D857	50(H) x 330(Ø)mm	17,80€

OLYMPIA

Plat de service émaillé

Plat de service bleu et blanc avec un bord noir, idéal pour un style bistro-retro.



Code	Description	Prix HT
GM240	45(H) x 320(Ø)mm	8,00€

OLYMPIA

Plateaux de service antidérapants

Plateaux de service en polypropylène avec revêtement en silicone antidérapant pour le service alimentaire dans les établissements à forte fréquentation.



Code	Description	Prix HT
GM238	20(H) x 405(L) x 305(P)mm	6,40€
GM239	25(H) x 458(L) x 356(P)mm	8,60€

OLYMPIA Kristallon

Plateaux classiques

Plateaux stratifiés lisses et solides. Résistent aux chocs, aux cassures, aux rayures et aux taches, ainsi qu'aux températures comprises entre -10°C et +100°C. Petit 265 x 325, Moyen 330 x 430mm, Grand 360 x 460mm.



Code	Description	Prix HT
U414	Acajou - petite taille	5,50€
U413	Gris foncé - petite taille	5,50€
1 DP212	Bouleau - taille moyenne	8,70€
2 DP210	Acajou - taille moyenne	8,70€
DP211	Gris foncé - taille moyenne	8,70€
U418	Bouleau - grande taille	9,80€
U417	Acajou - grande taille	9,80€
3 U416	Gris foncé - grande taille	9,80€

CAMBRO MANUFACTURING COMPANY

RESTAURANT, BAR ET HOTEL / ACCESSOIRES DE BAR

Brosse à verres

Brosse à verres en nylon avec une ventouse pour une fixation sûre. Placer les verres sur les brosses rigides et tourner pour un nettoyage complet.



Jantex

Code	Description	Prix HT
GD151	165mm	14,80€

Brosse à verres en plastique

Pour un nettoyage facile et simple de la verrerie. Avec ventouses pour une utilisation en toute sécurité. Brosse en nylon.



Jantex

Code	Description	Prix HT
GD150	180(H) x 140(Ø)mm	16,80€

Tapis à verres

Tapis transparents emboîtables permettant la circulation de l'air dans les verres un séchage rapide. Découpables aux dimensions requises. Lavables au lave-vaisselle.

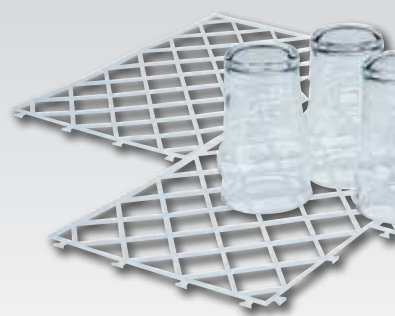

Code	Description	Qté	Prix HT
D824	322(L) x 215(P)mm	10	7,10€

Tapis de bar emboîtable

Amortit et protège les verres tout en permettant un séchage efficace. Lavable au lave-vaisselle.



Code	Description	Prix HT
DM121	310(L) x 310(P)mm	4,30€

Tapis de bar en caoutchouc

Tapis en caoutchouc noir pour égoutter les verres derrière le bar. Laver à l'eau chaude savonneuse.



OLYMPIA

Code	Description	Prix HT
1 C174	678(L) x 81(P)mm	6,80€
2 F977	450(L) x 300(P)mm	14,80€

Revêtements de bar Multishelf

Evite d'ébrécher les verres et leur permet de sécher à l'air rapidement grâce à une meilleure circulation de l'air. Rouleau transparent de 10m. Se coupe à la longueur désirée.

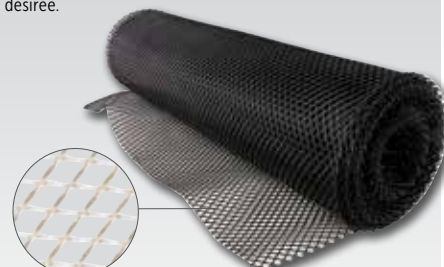

Code	Description	Prix HT
GH053	Noir 600mm x 10m	35,90€
K828	Transparent 600mm x 10m	35,90€

Bac récepteur

Bac récepteur en acier inoxydable pour protéger votre bar des déversements. Compatible lave-vaisselle.

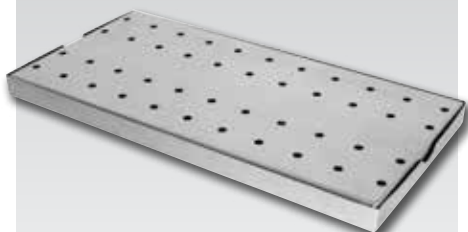

OLYMPIA

Code	Description	Prix HT
DM219	400(L) x 200(P)mm	25,90€

Bac récepteur en acier inoxydable

Bac récepteur de bar, idéal pour les mesures de bar.

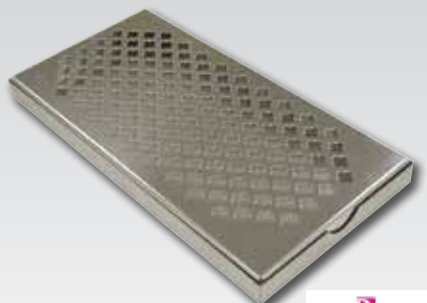

Beaumont

Code	Description	Prix HT
D825	23(H) x 305(L) x 152(P)mm	26,90€

Porte-bouteilles/verres

Support pour bouteilles et verres, capable de transporter 40 à 50 verres vides à la fois.



Spécification
GH049 Dimensions (mm): 290(H)x 213(L)x 470(P). Poids: 798g.

Code	Description	Prix HT
GH049	290(H)x 213(L)x 470(P)mm	26,90€

Supports pour verres à pied

Supports en acier inoxydable pour un rangement pratique et en toute sécurité des verres à pied. Possibilité de les installer au plafond, dans les corniches des bars ou sous le comptoir.



Code	Description	Prix HT
CE307	68(H)x 405(L)x 105(P)mm	5,80€
CE308	68(H)x 610(L)x 105(P)mm	5,80€

OLYMPIA

Support pour verres à pied 5 glissières

Support en fer chromé composé de 5 glissières pour ranger vos verres à pied en toute sécurité. Fixation possible au plafond ou sous le comptoir (visserie non fournie).

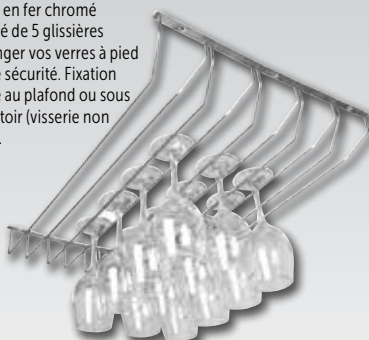

OLYMPIA

Code	Description	Prix HT
GH057	65(H)x 435(L)x 610(P)mm	14,80€

Supports verres à pied en laiton

Rangez votre verres à pied en toute sécurité et commodément derrière le bar grâce à ces supports classique en laiton poli.



Beaumont

Code	Description	Prix HT
GM203	36(H) x 155(L) x 255(P)mm	5,50€
GM204	36(H) x 155(L) x 410(P)mm	6,90€
GM205	36(H) x 155(L) x 610(P)mm	8,50€

Doseurs d'alcool

Mesures de bar / doseurs de forme conique traditionnelle à 3 pattes pour supports bouteilles.



Beaumont

Code	Description	Prix HT
K493	25ml	4,50€
CD283	35ml	4,50€
K494	50ml	4,50€

Doseurs d'alcool

Mesures de bar professionnelles avec cellule optique pour supports bouteilles.



Beaumont

Code	Description	Prix HT
T413	25ml	10,80€
T415	35ml	10,80€
T416	50ml	10,80€

Planche paddle en chêne

Parfaite pour le service des shooters ou assortiments de desserts. Enduite d'une huile de protection (entretien régulier conseillé).



NOUVEAU

OLYMPIA

Spécification	Code	Description	Qté	Prix HT
CN508 Dimensions (mm): 20(H) x 60(L) x 500(P).	CN508	Planche 6 shooters	1	7,10€
	GF919	Shooter 25ml	12	3,80€

Supports bouteilles muraux

Se fixe facilement au mur. 2 tailles disponibles.



Spécification
K487 Dimensions (mm): 310(H) x 105(P).
W623 Dimensions (mm): 390(H) x 105(P).

OLYMPIA

Code	Description	Prix HT
K487	700ml / 1L	3,80€
W623	1,5L	4,80€

Supports de comptoir

Se fixe au moyen d'un serre-joint. 2 dimensions.



Spécification
K488 Dimensions (mm): 310(H) x 150(P).
W622 Dimensions (mm): 390(H) x 150(P).

OLYMPIA

Code	Description	Prix HT
K488	700ml / 1L	4,80€
W622	1,5L	5,80€

Supports bouteilles muraux

Pour un service plus rapide et plus facile de vos boissons, surtout aux heures de pointe. Gain de place dans les bars bondés.

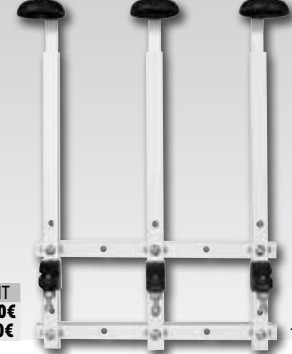

Spécification
GH050 Dimensions (mm): 100(H) x 245(L) x 320(P).
GH051 Dimensions (mm): 210(H) x 340(L) x 400(P).

Code	Description	Prix HT
GH050	Pour 3 bouteilles	16,80€
GH051	Pour 7 bouteilles	37,90€

OLYMPIA

Réserves de bar

Récipient avec couvercle pour conserver vos préparations et jus. Bec verseur pour faciliter le versement. Récipients supplémentaires pour faire face aux périodes de grande affluence.



VOÛTE

Spécification
Dimensions (mm): 330(H) x 95(Ø).

Code	Description	Prix HT
3 C167	Rouge 1L	4,80€
4 C176	Orange 1L	4,80€
5 C168	Vert 1L	4,80€
6 C187	Blanc 1L	4,80€
7 C175	Jaune 1L	4,80€

Stockage facile des liquides

Bouteilles verseuses

Solution idéale et élégante pour un bar animé. Plastique léger et durable facile à nettoyer. Couvercles de couleur pour identifier facilement le contenu.



Spécification
Dimensions (mm): 340(H) x 100(L) x 100(P).

Code	Description	Prix HT
8 DL261	Rouge 1L	10,50€
9 DL263	Orange 1L	10,50€
10 DL265	Verte 1L	10,50€
11 DL264	Blanche 1L	10,50€
12 DL262	Jaune 1L	10,50€

Stockage facile des liquides

Casiers à bouteilles en métal et bois

Unités entièrement modulaires en pin de haute qualité et acier galvanisé avec des clips de fixation uniques pour assembler les porte-bouteilles. Trous profonds pour stocker les bouteilles en toute sécurité. Assemblage facile. Colis plat et fixations murales fournies.

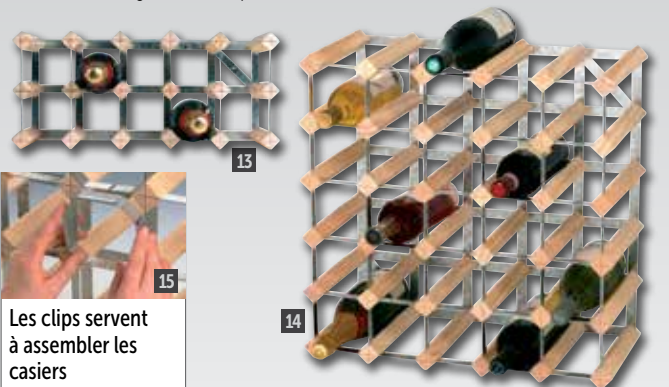

Les clips servent à assembler les casiers

Spécification
F283 Casier pour 15 bouteilles: emplacements 95(Ø)mm. Dimensions (mm): 230(H) x 520(L) x 230(P). Poids 2.7kg.
F284 Casier pour 30 bouteilles: espaces 95(Ø)mm. Dimensions (mm): 412(H) x 612(L) x 228(P). Poids 5.4kg.
F285 Casier pour 72 bouteilles: emplacements 95(Ø)mm. Dimensions (mm): 810(H) x 810(L) x 230(P). Poids 11.9kg.
DN635 Casier pour 90 bouteilles: emplacements 95(Ø) mm. Dimensions (mm): 1000(H) x 810(L) x 230(P). Poids 14.3kg.

Code	Description	Prix HT
13 F283	Casier 15 bouteilles	17,30€
14 F284	Casier 30 bouteilles	35,90€
F285	Casier 72 bouteilles	70,90€
DN635	Casier 90 bouteilles	89,90€
15 F286	Lot de 5 clips	11,80€

Présentoir pour bouteilles de vin

Présentoirs à bouteilles de structure résistante avec tableau pour afficher les prix. Support bouteille 90mmØ, Tableau 130 x 105mm.



Code	Description	Prix HT
DL187	Triple	51,90€

Securit

RESTAURANT, BAR ET HOTEL / ACCESSOIRES DE BAR

Mesures de bar



Acier inoxydable. Estampillage CE.



Code	Description	Prix HT
K497	25ml	4,10€
K498	35ml	4,70€
D963	50ml	5,60€
D961	125ml	7,10€
D962	175ml	9,60€
T241	250ml	12,00€

Mesure de bar tube inox

Article de bar essentiel, cette mesure en acier inoxydable permet un double dosage de 25ml et 50ml.



Code	Description	Prix HT
GH054	25ml/ 50ml	8,30€

Mesure cocktail cuivre

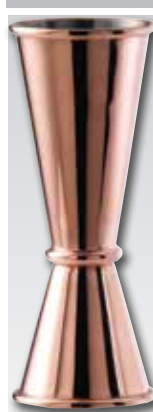

Mesure en cuivre d'inspiration japonaise avec plusieurs graduations de 10 à 50ml. Idéale pour les bars à cocktails.



Code	Description	Prix HT
GE785	10/ 50ml	28,40€

Doseur



Doseur débit rapide pour les boissons alcoolisées et jus de fruits. Construction d'une seule pièce.

Spécification
DL224 Dimensions (mm): 70(H) x 33(L) x 33(P).

Code	Description	Qté	Prix HT
DL224	Plastique	10	5,20€

Doseur Freeflow



Bouchon verseur chromé à débit moyen avec collier noir.

Spécification
DL225 Dimensions(mm): 75(H) x 32(L) x 32(P).

Code	Description	Qté	Prix HT
DL225	Plastique/chrome	10	12,00€

Bec verseur



Bec verseur à débit moyen en laiton chromé pour une plus grande durabilité.

Code	Description	Qté	Prix HT
CK509	Laiton chromé	12	19,00€

Bec verseur débit moyen



Bec verseur en acier inoxydable avec entrée d'air stop débit offrant la possibilité de ralentir l'écoulement.



Code	Description	Qté	Prix HT
GD685	Acier inoxydable	12	19,10€

Bouchon doseur à écoulement



Écoulement moyen ou rapide. Doseur en métal chromé effilé. Bouchon fourni, rechanges vendus séparément.

OLYMPIA

Code	Description	Prix HT
C164	Écoulement moyen	0,80€
C166	Écoulement rapide	0,90€
D478	Bouchon (Lot de 12)	5,40€

Mesure de spiritueux



A utiliser avec les mesures de bar. Sans marque CE.

Code	Description	Prix HT
C171	25ml	4,70€
C172	50ml	4,70€

Bouchon doseur automatique de 50ml



Acier inoxydable chromé.

Code	Description	Prix HT
K500	50ml	9,60€

Joint pour bouchon doseur Optic

Joint pour empêcher la fuite au niveau du col de la bouteille. Convient pour les bouteilles de 700 millilitres et 1,5 litres.



Code	Description	Qté	Prix HT
GK109	700ml / 1,5L	20	7,10€

Capuchon pour bec verseur

Couvre les bacs verseurs et empêche l'évaporation.



Code	Description	Qté	Prix HT
GH048	59(H)x 13(O)mm	12	4,50€

Porte-bouteilles

Support pour ranger efficacement les bouteilles derrière le bar.



OLYMPIA

Spécification
F987 Dimensions (mm): 90(H) x 560(L) x 100(P)mm
DL221 Dimensions(mm): 155(H) x 817(L) x 108(P).
DL222 Dimensions(mm): 155(H) x 1070(L) x 108(P).

Code	Description	Prix HT
F987	560mm	23,90€
DL221	810mm	53,90€
DL222	1066mm	62,90€

Nécessaire à givrer

Pour givrer le bord des verres. En plastique ABS.



Code	Description	Prix HT
F978	70(H) x 200(L) x 160(P)mm	13,30€

Récipient à sel Margarita

Récipient à sel pour verres à margarita.



Code	Description	Prix HT
DF532	125(O)mm	5,80€

Bouchon hermétique

Une manière facile de reboucher les bouteilles entamées. Système à levier.



Code	Description	Prix HT
J376	16mm (Ø)	1,80€

Bouchon champagne Tappo

Pour bouteilles de champagne entamées.



Code	Description	Prix HT
C195	35mm (Ø)	2,80€

Vacu-Vin

Pour conserver les bouteilles de vin ouvertes. Emission d'un clic lorsque le vide est réalisé. Ne convient pas pour les vins mousseux. 2 bouchons inclus.



Code	Description	Prix HT
1 CC055	Pompe	15,40€
2 CC195	Bouchons de recharge (lot de 2)	4,80€

Bouchon champagne et pompe

Pompe et bouchon pour conserver les bouteilles de champagne et vins mousseux ouvertes.



Code	Description	Prix HT
3 DM104	Pompe	33,90€
4 DP119	Bouchon	16,80€

Shaker Boston

Réceptif en acier inoxydable et verre. A utiliser ensemble ou séparément. Vendus séparément.



Code	Description	Qté	Prix HT
F974	Réceptif 800ml	1	5,80€
CD029	Verre 455ml	12	25,90€

Shaker de bar Boston

Shaker en acier inoxydable avec revêtement PVC pour une bonne prise en main.



Code	Description	Qté	Prix HT
CD270	800ml	1	7,80€
CD029	Verre 455ml	12	25,90€

Shaker à cocktail de luxe

Shaker en acier inoxydable avec couvercle et bec verseur. Revêtement PVC pour une bonne prise en main.



Code	Description	Prix HT
CD272	700ml	13,80€

Shaker et verre Boston

Un classique du bar, ce kit shaker et verre Boston est essentiel à tout barman.



Code	Description	Prix HT
S766	Shaker 800ml, verre 455ml	16,80€

Shaker à cocktail

Shaker au design classique en inox poli.



Code	Description	Prix HT
C581	780ml	12,80€

Kit barman

Un kit contenant tous les ustensiles essentiels à la réalisation de délicieux cocktails. Contient une mesure de bar de 25/50ml, 3 becs verseurs, un pilon, un verre à mélange et un shaker Boston, une cuillère à mélange, une passoire avec pattes, une passoire Julep et une passoire fine de bar.



Code	Description	Prix HT
GH470	11 pièces	73,90€



BONZER®

Siphon à eau de seltz classique

Finition brillante élégante avec un treillis en acier inoxydable.



NOUVEAU

Code	Description	Qté	Prix HT
CR708	1L	1	83,90€

Siphon à eau de seltz

Siphon noir permettant de gazéifier les boissons. Parfait pour les bars à cocktails. S'utilise avec des cartouches de CO².



Code	Description	Qté	Prix HT
5 CE341	Siphon 1L	1	33,90€
6 GH056	Recharges	10	8,30€



OLYMPIA

RESTAURANT, BAR ET HOTEL / ACCESSOIRES DE BAR

Pilon

Pilon en plastique à extrémité dentelée pour n'oublier aucun ingrédient lors de son utilisation. Lavable au lave-vaisselle.



Code	Description	Prix HT
D868	210mm	2,30€

Pilons en bois

Pilons à cocktails en bois dur.



Spécification
CN181 Dimensions(mm): 205(H) x 27(L) x 27(P).

Code	Description	Prix HT
CN181	205mm	3,40€

Pilon en silicone

Pilon en silicone qui ne se tâche pas et n'absorbe pas les couleurs, parfait pour mélanger les épices et les herbes qui libéreront leurs saveurs dans les cocktails. Lavable au lave-vaisselle.



Spécification
CS349 Dimensions (mm): 225(H) x 40(L) x 40(P) x 40(Ø). Poids 105g.

Code	Description	Prix HT
CS349	225mm	26,90€

Cuillère à cocktail

Cuillère en acier inoxydable pour mélanger les cocktails. Disque pour écraser le sucre à l'extrémité supérieure. Dimensions (enmm) : 270(L) x 30(Ø).

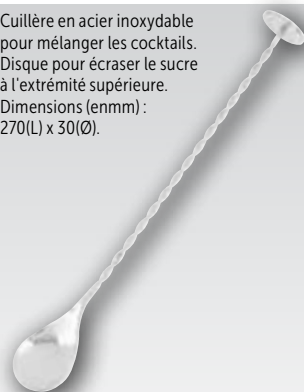

Code	Description	Prix HT
K474	270mm	5,80€

Cuillère à mélange

Une cuillère de bar multi-usages parfaitement équilibrée pouvant être utilisée pour réaliser les étages des cocktails et comme pilon. Mesure de 5 ml.



Code	Description	Prix HT
GD689	250(L) x 25(Ø)mm	12,60€

Cuillère à cocktail torsadée en cuivre

Élégante cuillère à cocktail plaquée cuivre avec tige torsadée et extrémité plate conçue pour écraser les ingrédients.



Code	Description	Prix HT
GE786	270mm	22,90€

Passoires

En acier inoxydable avec manche. Lavables au lave-vaisselle.



Code	Description	Prix HT
C799	100mm (Ø)	5,80€
C800	140mm (Ø)	7,80€
C801	180mm (Ø)	9,80€

Passoire de bar

En acier inoxydable.



Code	Description	Prix HT
CF648	45(H) x 75(L) x 200(P)mm	4,50€

Passoire à cocktail Julep

Créez des cocktails parfaits et lisses avec cette passoire en acier inoxydable.



Code	Description	Prix HT
DM218	160mm	1,80€

Passoires

Acier inoxydable.



Code	Description	Prix HT
F975	2 branches	4,60€

Passoires

Acier inoxydable.



Code	Description	Prix HT
F976	4 branches	4,70€

Passoire Hawthorne

Passoire en acier inoxydable durable, de haute qualité, 2 branches.



Code	Description	Prix HT
CY54	2 branches	16,20€

Presse-citron

Ustensile en acier inoxydable pour extraire le jus des agrumes.



Code	Description	Prix HT
DN991	155(L)mm	9,80€

Presse-citron en bois

Presse-citron en hêtre. Lavage à la main uniquement.



Code	Description	Prix HT
GM210	150(L)mm	3,70€

Presse-citron

Acier inoxydable.

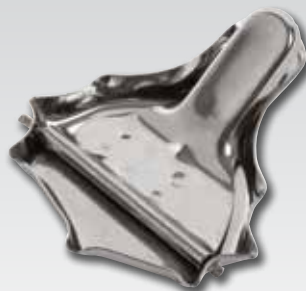

Code	Description	Prix HT
P329	35(H) x 85(L) x 70(P)mm	1,80€

Presse-agrumes

En plastique blanc avec réservoir et bec verseur.



Code	Description	Prix HT
K602	95(H)x 80(Ø)mm	4,80€



Pailles flexibles noires

203mm.



Code	Description	Qté	Prix HT
CE311	Noires	250	2,20€

Pailles emballage papier

Pailles transparentes emballées individuellement. 210mm.



Code	Description	Qté	Prix HT
DP190	210(L)mm	250	2,10€

Pailles flexibles extra longues

Pailles noires et blanches flexibles extra longues. 280mm.



Code	Qté	Prix HT
DL100	100	3,00€

Pailles fines Memphis

Pailles-agitateurs à cocktail courtes et noires. 140mm.



Code	Description	Qté	Prix HT
CE313	Noires	1000	3,40€
DF153	Transparentes	1000	4,30€

Pailles flexibles rayées

Rayures de différentes couleurs. 203 mm.

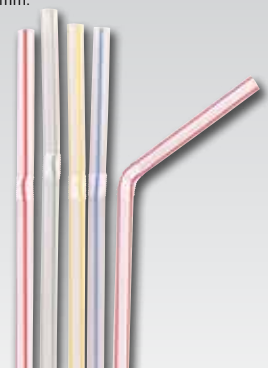

Code	Qté	Prix HT
CE310	250	2,10€

Agitateurs à cocktail

Couleurs différentes 178(L)mm



Code	Qté	Prix HT
CE902	250	9,60€

Agitateurs à cocktail

Polystyrène. 185(L)mm.



Code	Description	Qté	Prix HT
CC429	180(L) x 30(Ø)mm	100	4,30€

Parasols en papier

Assortiment de couleurs



Code	Qté	Prix HT
CL443	144	4,50€

Agitateurs prisme

Les agitateurs en forme de prisme réfléchissent la lumière et les couleurs créant ainsi une décoration attrayante pour les boissons. Parfaits pour les cocktails.



Spécification
DF144 Dimensions(mm): 90(H) x 6(L) x 6(P).

Code	Description	Qté	Prix HT
DF144	Transparent	1000	20,90€

Distributeur de pailles

Distributeur de pailles de haute qualité en chrome et perspex. 305 (h) x 115 mm Ø.



Code	Prix HT
P419	33,90€

BONZER

Sous-verres

Papier 8 épaisseurs. 90 mm.



Code	Description	Qté	Prix HT
U639	Sous-verres	1000	26,90€

Piques à cocktail

En bois, 80mm.



Code	Description	Qté	Prix HT
CC461	80mm	1000	2,10€

Distributeur de pailles

Distributeur de pailles traditionnel cylindrique en acétate. Longueur maximale des pailles : 215mm. 270(H) x 90(Ø)mm. Couvercle en acier inoxydable. Pailles non fournies.



Code	Prix HT
T267	14,80€

OLYMPIA

RESTAURANT, BAR ET HOTEL / ACCESSOIRES DE BAR

Plateau à addition

NOUVEAU



OLYMPIA

Code	Description	Prix HT
CM759	150 x 120mm	1,70€

Plateau à addition

Plateau en plastique ABS noir avec gravure "Thank you".



Code	Description	Prix HT
DL158	10(H) x 110(L) x 190(P)mm	2,80€

Plateau à addition

En acier inoxydable, idéal pour les restaurants.



Code	Description	Prix HT
CJ988	140(Ø)mm	3,50€

Pique-additions

Pratique pour les fiches ou additions.



Code	Description	Prix HT
C568	150(H) x 150(Ø)mm	1,80€

Boîtes à compartiments dôme

Convient en tout lieu et permet le stockage des garnitures, condiments, des pailles, des agitateurs ou pics de différentes tailles. Packs réfrigérés également disponibles pour maintenir les condiments à la température désirée (vendus séparément).



Code	Description	Prix HT
1 DM112	4 bacs compartiments	93,90€
2 DM113	5 bacs compartiments	93,90€
3 DM114	Packs réfrigérés	34,90€

Spécification
 DM112 Dimensions (mm): 155(H) x 510(L) x 155(P). Poids 1.59kg.
 DM113 Dimensions (mm): 155(H) x 585(L) x 155(P). Poids 1.81kg.
 DM114 Dimensions (mm): 140(H) x 230(L) x 165(P). Poids 2kg.

san jamar
 smart. safe. sanitary.

Boîte à compartiments

Combiné boîtes à compartiments et présentoir de serviettes, agitateurs, etc. Matériau plastique pour une non contamination des ingrédients garantie. Couvercle en plastique transparent. Serviettes 2 plis pliées en 4 vendues séparément (lot de 2400). Taille des serviettes 230 x 230mm.



Code	Description	Qté	Prix HT
4 DB71	Boîte à compartiments	1	39,90€
5 CB666	Serviettes noires	2000	44,90€
6 CK881	Serviettes blanches	1500	32,40€

Spécification
 DB71 Dimensions (mm): 95(H) x 605(L) x 155(P).

Coupe-citron

Coupe des agrumes entiers (diamètre max 65mm) en 8 sections, idéal pour garnir les cocktails. Plus sûr et plus rapide qu'un couteau. Lames en acier inoxydable.



Spécification
 GM206 Dimensions (mm): 187(H) x 197(L) x 203(P). Poids 0.9kg.

Code	Description	Prix HT
GM206	187(H) x 197(L) x 203(P)mm	72,90€

Présentoir de bar

Présentoir de bar à 3 compartiments pour les serviettes, les pailles etc. S'utilise avec des serviettes cocktail 2 plis 250x250 pliées - dimension pliée 125mm (vendue séparément). 240(H) x 150(L) x 105(P)mm.



Code	Description	Qté	Prix HT
7 F980	Présentoir de bar	1	8,90€
8 CB666	Serviettes noires	2000	44,90€

OLYMPIA
 Kristallon

Boîtes à compartiments

Boîtes à garnitures en inox avec trois ou six compartiments et couvercle à charnière pour protéger le contenu.

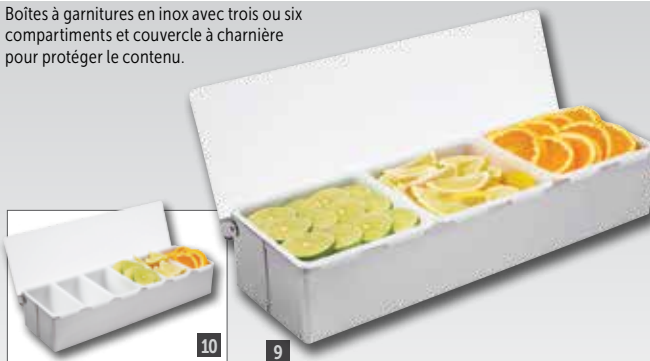

Code	Description	Prix HT
9 K490	3 compartiments de 950ml	32,90€
10 K489	6 compartiments de 475ml	32,90€

Spécification
 Dimensions (mm):
 76(H) x 460(L) x 152(P).
 Poids : 1,09kg.

VOÛTE

Planches à découper de bar

Planches gain de place en polyéthylène pour préparer vos découpes de fruits et garnitures. 7(H) x 53(L) x 255(P)mm.



Code	Description	Prix HT
CD269	Blanche	1,90€
DC717	Noire	1,80€

Spécification
CD269 6(H) x 150(L) x 250(P)mm
DC717 7(H) x 153(L) x 255(P)mm

Planche et couteau de bar

Planche à découper en bois de 15 x 23 cm et couteau Victorinox à deux dents. Vendus séparément.



Code	Description	Prix HT
C461	Planche 25(H) x 230(L) x 150(P)mm	7,80€
C653	Couteau de bar 130mm	7,50€

VOÛJE

Couteau à tomate (denté)

Idéal pour couper les citrons et autres agrumes.



VICTORINOX

Code	Description	Prix HT
C628	Noir 11cm	5,70€
C984	Rouge 11cm	5,70€

Presse-agrumes



Code	Description	Prix HT
DM105	210(L)mm	12,30€

Presse-agrumes

Gamme de presse-agrumes manuels en émail.

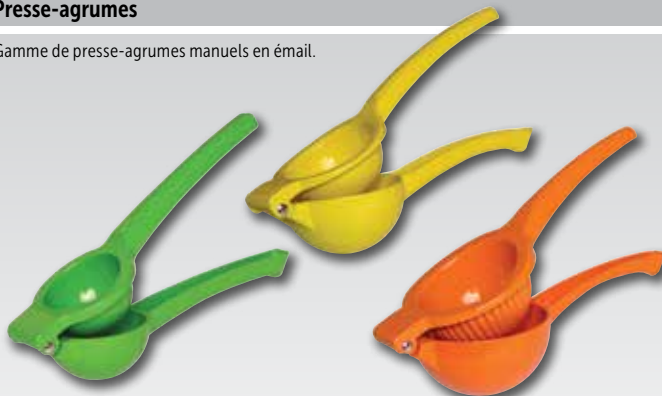

Code	Description	Prix HT	Spécification
DP123	Citron vert	9,80€	DP123 205(L) x 55(H)mm
DP122	Citron	10,80€	DP122 225(L) x 60(H)mm
DP121	Orange	12,80€	DP121 240(L) x 70(H)mm

Presse-agrumes en fonte

Presse-agrumes professionnel à levier facile à utiliser, doté d'un cône en acier inoxydable amovible et lavable au lave-vaisselle, ainsi qu'un support et un récipient en acier inoxydable. Placer le récipient en dessous de l'appareil pour récupérer le jus.

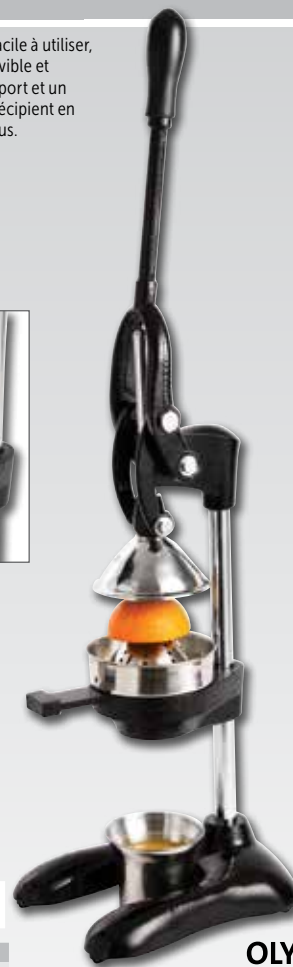

Spécification
CF339 Dimensions (mm): 475(H) x 210(L) x 365(P).
Poids 8kg.

Code	Description	Prix HT
CF339	Noir	79,90€

OLYMPIA

Pince à glaçons

Pince en acier inoxydable.



VOÛJE

Code	Description	Prix HT
C192	180(L)mm	3,80€

Pelle à glaçons perforée

Pelle perforée. Acier inoxydable.



OLYMPIA

Code	Description	Prix HT
CF647	190(L)mm x 60(Ø)mm	3,80€

Bac à glaçons

Bac flexible en polyéthylène basse densité. 25(H) x 93(L) x 250(P)mm.

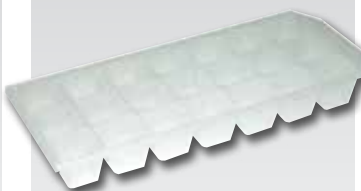

Code	Description	Prix HT
C190	21 cubes	2,80€

Bac à glaçons flexible

NOUVEAU

En silicone souple pour un retrait facile des glaçons. Compatible lave-vaisselle. 235(H) x 100(L) x 20(P)mm.

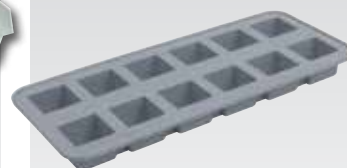

VOÛJE

Code	Description	Prix HT
DA526	12 cubes	2,10€

Mini seau à glace

Seau à glace en inox poli avec oreilles. Idéal pour le service en chambre.



NOUVEAU

Code	Description	Prix HT
CM863	1L	6,00€

OLYMPIA

Broyeur à glace manuel

Système de ventouse à la base pour plus de stabilité.



Code	Description	Prix HT
CK717	Blanc	27,40€

Broyeur à glaçons manuel

En acier inoxydable. Pelle fournie.



Code	Description	Prix HT
C824	Acier inoxydable	37,90€

Seau à glace 10L

Seau à glace grande capacité avec couvercle et grille de drainage amovible. Finition en aluminium brossé contemporaine.



Code	Description	Prix HT
D848	217(H) x 292(Ø)mm	45,90€

Seau à glace galvanisé

Conservez vos glaçons dans ce seau à glace en acier inoxydable de style rustique avec couvercle.



Code	Description	Prix HT
CK824	3,4L	11,80€

OLYMPIA

Seau à glace isotherme

Seau en acier inoxydable fourni avec une pince. Rangement de la pince dans le couvercle. 140(Ø) x 150(H)mm.



Code	Description	Prix HT
L279	1,23L	24,40€

OLYMPIA

Seau à glace isotherme

Seau en acier inoxydable double paroi. 180(Ø) x 180(H)mm.



Code	Description	Prix HT
C569	3,3L	56,90€

OLYMPIA

Seaux à vin / Champagne en acrylique

Seaux en acrylique pour présenter et maintenir au frais les bouteilles de vin ou de champagne. Poignées pratiques.



Spécification

Petite taille. Dimensions (mm): 210(H) x 270(L) x 200(P). Peut contenir jusqu'à 2 bouteilles.

Grande taille. Dimensions (mm): 255(H) x 350(L) x 270(P). Peut contenir jusqu'à 3 bouteilles.

Code	Description	Prix HT
CF310	Petite taille transparent	21,40€
CF312	Petite taille noir	23,40€
CF311	Grande taille noir	35,90€

Rafraîchisseur à vin Salsa

Rafraîchisseur à vin en acrylique empilable pouvant être porté d'une seule main.



Code	Description	Prix HT
GD670	281(H) x 198(Ø)mm	10,80€

BONZER

Seau à glace avec support de table

Solution compacte et peu encombrante combinée à un design élégant et contemporain. Le support possède un clip réglable permettant de s'adapter à la plupart des bord de tables.



Spécification

GK957 Dimensions (mm): 256(H) x 190(Ø)mm.

Code	Description	Prix HT
GK957	256(H) x 190(Ø)mm	37,90€

Seau à champagne

Optez pour un style classique avec ce seau résistant en acier inoxydable.



NOUVEAU

Code	Description	Prix HT
CS036	210(H) x 220(Ø)mm	8,30€

comas
EVERYDAY CUTLERY

Seau à champagne

Seau à champagne aluminium poli.



Code	Description	Prix HT
J373	200(H) x 200(Ø)mm.	18,00€

Beaumont

Seau à Champagne

Seau en acier inoxydable poli.



Spécification

C578 Dimensions (mm): 190(H) x 204(Ø).

Code	Description	Prix HT
C578	Seau 190(H) x 204(Ø)mm	16,80€

OLYMPIA

Support seau à vin

Peut être fixé au bord de la table. Idéal lorsque l'espace au sol est limitée. S'adapte pour C578, K406, J373.



Code	Description	Prix HT
DP115	177(H) x 190(Ø)mm	10,80€

Support seau à Champagne

Support chromé empilable pour seau à Champagne. Convient pour tous les seaux sauf le C578.

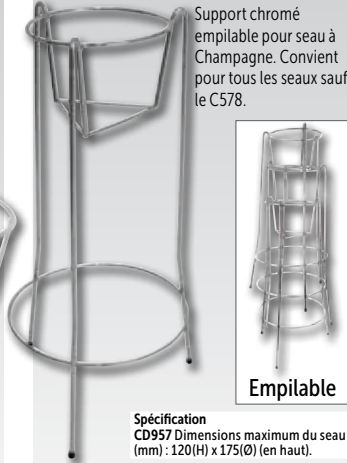

Empilable

Spécification
CD957 Dimensions maximum du seau
(mm) : 120(H) x 175(Ø) (en haut).

Code	Description	Prix HT
CD957	620(H)mm	21,90€

Seau à champagne et support

Support pour seau à champagne en acier inoxydable, compatible avec les seaux C578, K406, J373 et CB883. Seau vendu séparément.



Spécification
C578 Dimensions (mm): 190(H) x 204(Ø).
C582 Dimensions (mm): 756(H) x 229(Ø).

Code	Description	Prix HT
C578	Seau 190(H) x 204(Ø)mm	16,80€
C582	Support	17,80€

Seau à champagne et support

Fabriqués en acier inoxydable brossé.



Spécification
K406 4L. Dimensions (mm): 190(H) x 190(Ø).
K407 Dimensions (mm): 559(H) x 152(Ø).

Code	Description	Prix HT
K406	Seau 190(H) x 190(Ø)mm	12,80€
K407	Support	28,90€

Refroidisseur rapide

On le sort du congélateur et on refroidit la bouteille en 5 minutes environ. Permet de maintenir le contenu frais pendant des heures. Convient pour la plupart des bouteilles de vin. Réutilisable, en toute sécurité. Utiliser indépendamment ou comme chemise supplémentaire pour les rafraîchisseurs à vin rapides.



Spécification
K511 Dimensions(mm):
140(H)x 175(L)x 30(P).

Code	Prix HT
K511	12,00€

Seaux pour refroidisseur rapide

Seaux à vin élégants, noir ou inox, avec chemise amovible pour rafraîchir les bouteilles en environ cinq minutes. Chemises supplémentaires vendues séparément (K511).



Spécification
Dimensions (mm):
208(H) x 155(Ø).

Code	Description	Prix HT
CD411	Noir	18,00€
CD412	Inox	33,90€

vacu vin

Rafraîchisseurs à vin

Rafraîchisseurs isothermes élégants et pratiques, de différents styles. Permettent de maintenir la température des boissons plus longtemps en les isolant de la température ambiante.



Code	Description	Prix HT
1 C238	Transparent	10,30€
2 U219	Teinté bleu	10,80€
3 C386	Inox brossé	9,80€
4 DM118	Acier poli	13,30€
5 CB877	Incliné	32,90€

Spécification
C238 Dimensions (mm): 250(H) x 120 (Ø ext.) x 100 (Ø int.).
U219 Dimensions (mm): 250(H) x 120(Ø ext.) x 100(Ø int.).
C386 Dimensions (mm): 200(H) x 120(Ø).
DM118 Dimensions (mm): 196(H) x 120(Ø).
CB877 Dimensions (mm): 265(H)x130(Ø).

Seau à champagne

Seau en acier inoxydable poli pour présenter et rafraîchir les bouteilles de vin et de champagne.



Code	Description	Prix HT
CK800	12L	25,90€

OLYMPIA

Seau à champagne

Acier inoxydable 18/8 poli. 13,5L. 240(H) x 370mm(Ø).



Code	Description	Prix HT
U217	13,5L	58,90€

Décapsuleur Crown

Acier inoxydable chromé.



OLYMPIA

Code	Description	Prix HT
J379	93(L)mm	0,80€

Décapsuleur Deluxe

Ouvre-bouteilles de barman traditionnel en acier inoxydable avec revêtement PVC pour une bonne prise en main.



Code	Description	Prix HT
CD273	179(L)mm	3,80€

Ouvre-bouteilles

Décapsuleur en acier inoxydable.



OLYMPIA

Code	Description	Prix HT
D866	180(L)mm	1,80€

Porte-clés rétractable

Pour un accès facile aux cartes magnétiques et aux clés. En acier inoxydable.



Code	Description	Qté	Prix HT
DP109	20(H) x 40(Ø)mm	2	9,80€

Tire-bouchon à levier

Tire-bouchon chromé professionnel de haute qualité avec double levier.



Code	Description	Prix HT
J158	170(L)mm	3,30€

Tire-bouchon de serveur

Léger et facile à utiliser pendant le service, avec décapsuleur, lame et tire-bouchon biseauté.

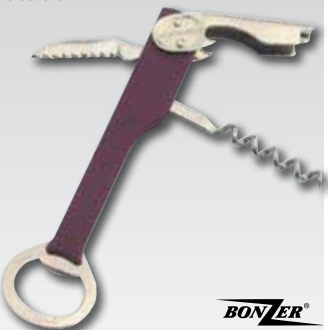

Code	Description	Prix HT
D607	20(H)x 40(l)x 160(L)mm	5,60€

Tire-bouchon de serveur

Tire-bouchon style limonadier facile à utiliser. Petit et compact. Bordeaux.



Code	Description	Prix HT
D786	110(L)x 20x 10mm	5,70€

Tire-bouchon levier articulé

Levier en 2 parties pour une ouverture plus facile.



OLYMPIA

Code	Description	Prix HT
D833	120(L)mm	4,80€

Tire-bouchon Pirouette

Tire-bouchon de serveur de haute qualité avec un coupe capsule à 4 couteaux et une tige extra longue.



Code	Description	Prix HT
CB019	150(L)mm	8,30€

Limonadier

Limonadier double levier avec finition en bois verni. Mécanisme de grande qualité et à lame rétractable pour couper la collerette.



Code	Description	Prix HT
DM107	120(L)mm	10,30€

Sommelier

Sommelier double levier très efficace, même pour extraire les bouchons les plus difficiles. En métal avec manche revêtu de téflon. Lame dentée résistante à l'usure.



Pulltex

Code	Description	Prix HT
GF270	Noir 120x 20x 15mm	15,30€

Décapsuleur mural et boîte de récupération

Boîte de récupération de capsules et décapsuleur mural en plastique et chrome (vendus séparément).



2



Code	Description	Prix HT
1 J377	Décapsuleur	5,70€
2 J378	Boîte	3,90€

Collection Concorde

OLYMPIA Un collection simple à un prix abordable, en inox poli. Poignées doubles anti-chaueur.

Théière



Code	Description	Prix HT
P964	340ml	4,80€
K677	450ml	5,80€
K678	570ml	6,80€
K679	910ml	9,80€
K680	1,4L	15,10€
K681	2L	12,80€

Cafetière



Code	Description	Prix HT
K745	450ml	5,80€
K746	570ml	6,80€
K747	900ml	9,80€
K748	1,35L	11,80€
K749	2L	12,80€

Pot à lait



Code	Description	Prix HT
J738	85ml	1,80€
J732	140ml	1,80€
J733	285ml	3,80€
J734	590ml	4,80€

Sucrier



Code	Description	Prix HT
J728	140ml	1,80€
J729	310ml	2,80€

Collection Arabian

OLYMPIA Collection élégante et classique avec bec verseur traditionnel et forme bombée. En acier inoxydable 18/8 hautement poli. Les théières et cafetières bénéficient de poignées anti-chaueur pour une utilisation sans danger. Le sucrier possède un couvercle pour protéger son contenu.

Théière



Code	Description	Prix HT
C458	400ml	8,80€
M980	500ml	10,80€
M981	0,7L	14,80€
M982	1L	17,80€
M983	1,4L	19,80€

Cafetière



Code	Description	Prix HT
M984	0,7L	15,80€
M985	1L	17,80€

Pot à lait



Code	Description	Prix HT
M986	350ml	6,80€

Sucrier



Code	Description	Prix HT
M987	350ml	4,80€

Collection Cosmos

OLYMPIA Gamme contemporaine en acier inoxydable hautement poli très résistant. Becs verseur anti-gouttes, poignées réfractaires à la chaleur et support pour le pouce pour verser. Design universel pouvant servir aussi bien pour le thé, l'eau chaude ou le café. Sucrier fourni avec couvercle.

Théière / Cafetière



Code	Description	Prix HT
J321	340ml	11,80€

Pots à lait anti-goutte



Code	Description	Prix HT
J325	145ml	3,80€
J326	340ml	7,80€

Sucrier



Code	Description	Prix HT
J327	275ml	8,80€

Passoire à thé et support

Acier inoxydable.



Code	Description	Prix HT
K410	Inox	3,80€

Pot à mousser le lait

Parfait pour faire mousser le lait dans les cappuccinos et les chocolats chauds. En acier inoxydable poli.



OLYMPIA

Code	Description	Prix HT
DP126	680ml	7,80€

Pichets inox

En acier inoxydable poli. Avec bec verseur.



OLYMPIA

Code	Description	Prix HT
J316	370ml	5,80€
J317	590ml	6,80€
J318	910ml	9,80€
J319	1,36L	11,80€
J320	2,2L	14,80€

Pichet à eau

Pichet à eau en acier inoxydable 18/10, parfait pour la présentation professionnelle de boissons. Bec verseur permettant de contrôler le débit.



OLYMPIA

Code	Description	Prix HT
GG871	1,4L	23,90€

RESTAURANT, BAR ET HOTEL / SERVICE BOISSONS

Cafetières en polycarbonate

Polycarbonate pratiquement incassable résistant à la casse ou aux éclats. Résiste aux tâches.



Code	Description	Prix HT
U067		
U068	Produit indisponible à la vente	

Cafetières

Cafetière à piston de style contemporain en acier inoxydable et verre résistant.



OLYMPIA

Code	Description	Prix HT
GF230	3 tasses (environ 350ml)	10,80€
GF231	6 tasses (environ 800ml)	13,80€
GF233	12 tasses (environ 1500ml)	18,80€

Cafetières en acier inoxydable

Cafetières contemporaines en acier inoxydable 18/10 hautement polie avec isolation à double paroi.



OLYMPIA

Code	Description	Prix HT
W836	3 tasses (environ 350ml)	19,80€
W837	6 tasses (environ 750ml)	30,90€

Cafetières en acier inoxydable

Cafetières contemporaines en acier inoxydable 18/10 hautement polies avec une double paroi pour maintenir la chaleur du café plus longtemps.



OLYMPIA

Code	Description	Prix HT
U072	3 tasses (environ 350ml)	21,90€
U073	6 tasses (environ 750ml)	30,90€

Cafetières

Cafetière à piston avec filtre en acier inoxydable de forme améliorée pour une meilleure circulation de l'eau. Le filtre et le récipient en pyrex résistant aux chocs thermiques sont amovibles pour un nettoyage facile. Couvercle en acier inoxydable.



OLYMPIA



Verres supplémentaires

Cafetières

Code	Description	Prix HT
K987	3 tasses (environ 350ml)	13,80€
K988	6 tasses (environ 800ml)	25,90€
K989	8 tasses (environ 1L)	22,90€
K890	12 tasses (environ 1.5L)	28,90€

Verres supplémentaires

Code	Description	Prix HT
K990	Verre 3 tasses	8,00€
K984	Verre 6 tasses	6,80€
K647	Verre 8 tasses	7,80€
K737	Verre 12 tasses	13,80€

Bocal à épices

Bocal avec poignée et couvercle perforé inox pouvant contenir sel, poivre, épices ou cacao en poudre.



OLYMPIA

Code	Description	Qté	Prix HT
CL181	135ml	2	2,80€

Verre à anse

Verre boissons chaudes en verre trempé. Lavable au lave-vaisselle.



OLYMPIA

Code	Description	Hauteur	Qté	Prix HT
GF929	285ml	150 mm	12	32,90€

Accessoires café

Filtres à café

Convient pour la plupart des machines à café à filtre. 245(Ø)mm. Lot de 1000.



BRAVOR BONAMAT

Code	Description	Prix HT
J511	Filtres à café en papier (x1000)	23,90€

Produit détartrant

Evite l'accumulation de tartre pour prolonger la durée de vie de l'appareil et améliorer la qualité de l'eau. 15 sachets de 50 g.



Code	Description	Prix HT
J512	Détartrant en sachets	18,80€

Cuillères à café éco

Acier inoxydable

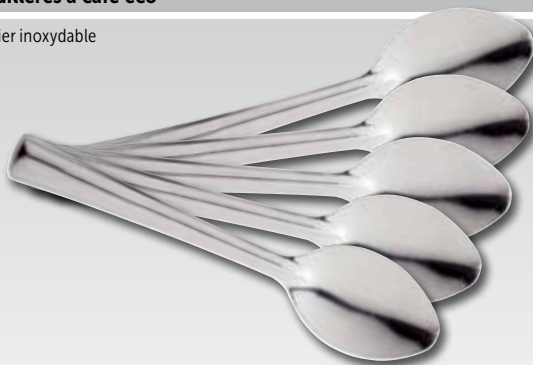

OLYMPIA

Code	Description	Qté	Prix HT
E992	Cuillère à café 135mm	12	1,00€

Bac à marc de café

Bac à marc de café GN 1/6 avec barre de frappe fixe en caoutchouc.



Code	Description	Prix HT
M212	100(H) x 176(L) x 162(P)mm	17,30€

Tiroir à café en acier inoxydable

Conteneur portatif anti-rouille à placer sous le comptoir ou sous la machine (en fonction de la taille de la machine) pour jeter le marc.



Spécification
M210 Dimensions (mm): 90(H) x 255(L) x 410(P).

Code	Prix HT
M210	79,90€

Tasseur à café

Un tasseur en acier inoxydable pour donner au café un goût plus riche et plus fort. Pour une utilisation avec des machines à espresso. Hauteur 95mm et deux têtes de diamètres 52mm et 60mm.

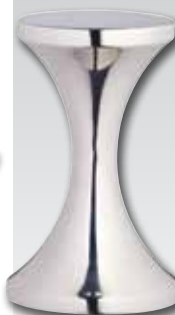

Code	Description	Prix HT
DM958	95(H)mm	22,90€

Thermomètre à café et à lait

Crochet pour pichet inox. Sonde 125(L) x 4(Ø)mm. Plage de température -10°C à 110°C.



Code	Description	Prix HT
CB887	Cadran de 45mm	7,30€

Théières Richmond

Théières modernes et élégantes en acier inoxydable qui apportent un cachet supplémentaire aux hôtels et cafés.



OLYMPIA

Code	Description	Prix HT
GF234	500ml	11,80€
GF235	1L	15,80€
GF236	1,75L	18,80€

Théière empilable

Théière empilable en acier inoxydable avec poignée résistante à la chaleur. Facile à utiliser et nettoyer.



OLYMPIA

Code	Description	Prix HT
GF993	500ml	10,80€

Théière orientale à picots

Théière à picots de style oriental en porcelaine. Comprend un infuseur pour feuilles de thé en vrac.



Infuseur pour feuilles de thé en vrac.



Spécification
GF189 Capacité: 850ml.
Dimensions (mm):
180(H)x 140(L)x 120(Ø).

Code	Description	Prix HT
GF189	850ml	24,90€

Théières Stump

Théières empilables au design moderne attrayant; passent au lave-vaisselle. En porcelaine émaillée sans plomb. Convient aussi bien pour le thé fin en vrac que pour les sachets grâce au filtre/infuseur inclus. Empilables pour un gain de place dans les petits établissements tels que les cafés et salons de thé.



FORLIFE

Code	Description	Prix HT
GF218	Noir 510ml.	43,90€
GF219	Rouge 510ml.	40,40€

Théières de couleur

Théière au design moderne avec passoire amovible permettant de servir aussi bien du thé en vrac que du thé en sachet.



NOUVEAU

OLYMPIA

Code	Description	Qté	Prix HT
1 GM594	Rouge	1	15,30€
2 GM593	Blanc	1	15,30€
3 HC409	Bleu	1	15,40€
4 GM596	Gris	1	15,30€
5 GM595	Vert d'eau	1	15,30€
6 CL116	Passoires (x6)	6	7,80€

Pichet à café isotherme

Pichet isotherme élégant et classique pour maintenir les boissons chaudes ou froides pendant des heures. Corps en acier inoxydable. Lavage à la main recommandé. Le levier à l'arrière du couvercle doit être actionné vers le bas pour verser.



Code	Description	Prix HT
7 GF574	1L acier inoxydable	31,90€
8 GF575	1L noir	31,90€
9 GF576	1L blanc	31,90€

OLYMPIA

Mini boîte à thé

Boîte en bois quatre compartiments avec fenêtre transparente pour présenter les différentes sortes de thés. Idéales pour les buffets de petit-déjeuner. (Thé non inclus).



OLYMPIA

Code	Description	Prix HT
GL089	90(H) x 200(L) x 160(P)mm	13,80€

Présentoir nécessaire boissons chaudes

Présentoir en bois pouvant accueillir tout le nécessaire pour boissons chaudes. Parfait pour les hôtels, B&B et buffets de petit déjeuner. 150(H) x 160(L) x 285(P)mm.



OLYMPIA

Code	Description	Prix HT
GL090	Hévéa	17,80€

RESTAURANT, BAR ET HOTEL / SERVICE BOISSONS

Pichet à pompe 1,9L

Pichet à pompe en inox avec un couvercle amovible et col large pour un nettoyage facile.



Spécification
DL163 Dimensions (mm):
150(Ø) x 310(H)

Code	Description	Prix HT
DL163	1,9L	18,80€
GF992	Bac de récupération en acier inoxydable	6,80€

Pichet à levier 2,5L

Pichet à levier à double paroi inox avec un couvercle amovible et col large pour un nettoyage facile.



Spécification
DL165 Dimensions (mm): 150(Ø) x 332(H)
DL166 Dimensions (mm): 150(Ø) x 440(H)

Code	Description	Prix HT
DL165	2,5L	33,90€
DL166	4L	39,90€
GF992	Bac de récupération en acier inoxydable	6,80€

Bouilloire à pompe électrique

Distributeur à pompe à bouton poussoir, maintient l'eau juste en dessous du point d'ébullition, avec remise en ébullition en une minute. Couvercle à verrouillage de sécurité.



Spécification
K711 230V, 750W, 3,2A
Dimensions (mm): 355(H) x
235(L) x 237(P). Poids 2,9kg.

Code	Description	Eco taxe*	Prix HT
K711	4,25L	0,11€	73,90€

Bouteilles thermos Olympia

Bouteilles isolantes en acier inoxydable. Permettent de conserver vos boissons chaudes ou froides.

NOUVEAU



OLYMPIA

Code	Description	Prix HT
CN695	500ml	5,60€
CN696	1L	8,50€

Pichets à pompe Premium

Pichets à pompe compacts avec un poussoir en acier inoxydable très résistant et durable. Verrouillage de sécurité et bec verseur anti gouttes.

NOUVEAU



Spécification
CN640 Dimensions (mm): 325(H) x 195(Ø).
CN641 Dimensions (mm): 395(H) x 195(Ø).

OLYMPIA

Code	Description	Prix HT
CN640	1,9L	21,90€
CN641	3L	23,90€

Pichet à pompe

Compact et résistant, intérieur et extérieur en acier inoxydable incassable. Paroi double isolation. Pour les boissons chaudes et froides.

Spécification
K635 Capacité 2,5L Dimensions (mm): 330(H) x 151.
K636 Capacité 3L. Dimensions (mm): 370(H) x 151(Ø)mm
DL164 Capacité 5L. Dimensions (mm): 445(H) x 172

Code	Description	Prix HT
K635	2,5L	24,90€
K636	3L	30,90€
DL164	5L	31,90€

Bac de récupération pour pichets à pompe

Bac de récupération en acier inoxydable compatible avec les pichets à pompe K635 et 636, DP127 à 129, DL163, DL165 et 166. Emboîtable, donc utilisable avec plusieurs pichets disposés côte à côte pour une présentation nette.

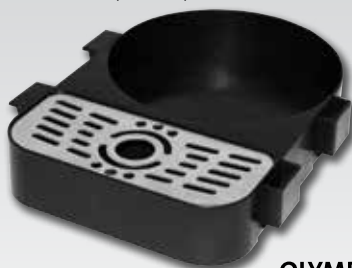

OLYMPIA

Code	Description	Prix HT
GF992	Bac de récupération en acier inoxydable	6,80€



OLYMPIA

Pichets à pompe gravés



Code	Description	Prix HT
DP127	Tea 3L	34,90€
DP128	Coffee 3L	34,90€
DP129	Hot water 3L	34,90€

OLYMPIA

Pichets isolants et isothermes

Kinox® Pichets isolants et isothermes avec paroi robuste triple épaisseur, revêtement anti-taches pour la durabilité et une excellente rétention de la chaleur. Pichets fournis avec trois clips plastique code couleur qui se fixent rapidement sur les poignées afin de faciliter l'identification du contenu des pichets.



Café Café décaféiné Thé

Pichets isolants

Inclinez et servez. Couvercle non hermétique.



Code	Description	Prix HT
1 K784	Blanc - 1L	16,80€
K785	Noir - 1L	16,80€
2 K888	Blanc - 600ml	10,80€

Pichets isothermes

Le mécanisme simple consistant à incliner et verser les rend parfaits pour la table ou le self-service.



Code	Description	Prix HT
3 K786	Noir 600ml	15,30€
K799	Noir 1,1L	18,90€
K813	Noir 1,8L	25,90€
4 K654	Blanc 600ml	15,80€
K664	Blanc 1,1L	18,90€
J015	Blanc 1,8L	25,90€

Pichets isothermes gravés

Pichets isothermes de 1,5 litres avec affichage du contenu gravé. Double paroi en acier inoxydable avec couvercle dôme. 1,5L. 230(H) x 140(Ø)mm.

NOUVEAU



OLYMPIA

Code	Description	Prix HT
DL162	Hot Water	17,80€
DL160	Tea	17,80€
DL161	Coffee	17,80€
CR454	Decaf	17,90€

NOUVEAU

Pichet isotherme Milk

Pichet isotherme avec couvercle à vis et inscription « Milk » pour un service rapide et efficace.



OLYMPIA

Code	Description	Prix HT
CL371	500ml	11,80€
CL372	1L	13,80€

Pichet isotherme avec bouchon à vis

Extérieur en acier inoxydable brossé et intérieur en acier inoxydable isotherme. Joint au niveau du bouchon à vis, contrôle de l'écoulement et de débordement. Garde la chaleur pendant 3 heures. 1L : 217(H) x 130(Ø)mm, 1,9L : 295(H) x 130(Ø)mm.



OLYMPIA

Code	Description	Prix HT
J717	1,9L	29,90€

Pichet isotherme

Pichet inox de 1,5L contemporain à bouchon bombé avec isolation intérieure en acier inoxydable. 231(H) x 138(Ø)mm.



Spécification K656 Dimensions (mm): 231(H) x 138(Ø).

OLYMPIA

Code	Description	Prix HT
K656	1,5L	17,80€

Pichet isotherme bouchon à vis

Pichets isotherme possédant un corps en acier inoxydable brossé et une paroi isolée. Couvercle pratique à vis.



OLYMPIA

Code	Description	Prix HT
GD297	500ml	12,80€
GD298	1L	16,80€
GD299	1,5L	18,80€

Pichets isothermes

Intérieur et extérieur en acier inoxydable isotherme. Convient pour la plupart des machines à café à filtre, y compris la gamme Buffalo. 1,5L: 215(H) x 143(Ø)mm. 2L: 248(H) x 143(Ø)mm.



OLYMPIA

Code	Description	Prix HT
C092	1,5L	14,80€
CE227	Pichet 2L	15,80€

Pichets isothermes inox

Pichets isothermes exceptionnels en acier inoxydable avec un couvercle hermétique à charnière et corps inox à double paroi pour une excellente rétention de la chaleur.



OLYMPIA

Code	Description	Prix HT
DL167	1L	27,90€
DL168	1,5L	30,90€
DL169	2L	35,90€

Pichet isotherme chromé

Pichet isotherme en acier inoxydable finition chromée. Isolation par ampoule de verre pour conserver les liquides chauds ou froids.



OLYMPIA

Code	Description	Prix HT
CN819	1L	13,10€

NOUVEAU

Distributeur de boissons isotherme

Pichet avec emplacement pour tasse; revêtement et corps en acier inoxydable, couvercle en plastique, poignée et support pour tasse. Convient pour les boissons chaudes et froides.



Spécification
CB742 Dimensions (mm):
210(Ø) x 460(H)

OLYMPIA

Code	Description	Prix HT
CB742	3L	39,90€

Distributeur de boissons double paroi

Distributeur de boissons en acier inoxydable double paroi. Hauteur du robinet 85mm.



Spécification
DL170 Dimensions(mm):
580(H) x 230(Ø)mm.

OLYMPIA

Code	Description	Prix HT
DL170	14L	49,90€

Distributeur de lait 3L

Distributeur de boissons en acier inoxydable 18/10 avec élément réfrigérant (CF228) dans le socle pour maintenir le lait au frais pendant le service. Robinet anti-gouttes. Facile à nettoyer.



Spécification
CF227 Dimensions (mm): 390 (H) x 210 (L) x 320 (P).

Code	Description	Prix HT
CF227	3L	349,00€

Distributeur de lait

En acier inoxydable facile à nettoyer avec robinet. Pour les buffets et l'utilisation en libre service. Pour boissons froides uniquement. Ne convient pas pour le lait ou le chocolat chauds.



OLYMPIA

Code	Description	Prix HT
J192	6,5L	254,00€

Distributeur de boissons

Distributeur de boissons grande capacité avec robinet simple et facile à utiliser pour une distribution de boissons rapide et sans éclaboussures. Facile à remplir et à nettoyer. Idéal pour les bureaux, collectivités et réceptions.



OLYMPIA

Code	Description	Prix HT
CG189	11L	26,90€

Distributeurs d'eau rétro

Remplissez le réservoir d'eau ou avec votre boisson rafraîchissante préférée pour une présentation originale et rétro. Possède un robinet en métal facile à utiliser pour un service simple et rapide de vos boissons. Le distributeur de 8,5 litres possède un support métallique.



OLYMPIA

Code	Description	Prix HT
1 CN680	3,6L	17,50€
2 CK939	8,5L	34,90€

NOUVEAU

Distributeurs simple et double de jus de fruits

En plastique et acier inoxydable facile à nettoyer. Le puits central amovible se remplit de glace pour garder le jus de fruit au frais. Robinet anti-gouttes, pour buffets en libre service.



Spécification
J183 Dimensions (mm): 570(H) x 265(L) x 355(P). Poids 5,3kg.
J184 Dimensions (mm): 578(H) x 564(L) x 370(P). Poids 9kg.

Code	Description	Prix HT
J183	6,5L	159,00€
J184	2 x 6,5L	289,00€



OLYMPIA

Double distributeur de boissons réfrigérées

Un thermostat automatique maintient les boissons fraîches tandis que la palette évite la formation de mousse et d'oxydation. Possède un compresseur de haute qualité et accepte les morceaux de fruits. Toutes les pièces amovibles peuvent être mises au lave vaisselle.



Spécification
K280 Modèle: 34-2. 230V. 260W. 1,5A. Capacité 2 x 12L.
Dimensions (mm): 545(H) x 380(L) x 430(P). Poids 24kg.

Code	Description	Eco taxe*	Prix HT
K280	2x 12L	0,84€	1249,00€

SANTOS

Saladiers SAN

Dalebroom®

Plastique thermodurcissable SAN, brillant. Résistant à la casse, aux taches, fêlures et éclats. Plage de température de -30°C à +90°C. Ne pas exposer à une chaleur directe.

Saladier blanc



Spécification
Dimensions (mm): 262 x 171 x 90.

Code	Description	Prix HT
L277	Blanc 2,25kg	16,90€

Saladiers noirs



Spécification
Dimensions (mm): 170 x 130 x 90.
Dimensions (mm): 262 x 171 x 90.

Code	Description	Prix HT
F678	Noir 1,1kg	15,90€
J910	Noir 2,25 kg	16,90€

Couvercles



Code	Description	Prix HT
L281	Couvercle transparent 1,1kg	8,20€
L282	Couvercle transparent 2,2kg	11,30€

Plateaux



Code	Description	Prix HT
J896	200(l) x 290(L)mm	12,30€
J897	230(l) x 330(L)mm	15,80€

Saladiers

OLYMPIA
Kristallon

Plastique thermodurcissable, qui ne se tache pas, ne se brise pas et ne se fêle pas. Parfait pour servir des aliments chauds ou froids. Le plastique SAN supporte des températures allant de -15°C à 80°C. Ne pas mettre au four ou au micro-ondes. Lavable au lave-vaisselle. Le bord surélevé fait office de base solide tout en donnant une impression de hauteur dans la présentation. Les couvercles plats à encoche permettent de laisser l'ustensile dans le plat tout en protégeant les aliments.

Saladiers incurvés blancs



Code	Description	Prix HT
GM272	100(H) x 176(L) x 162(P)mm	6,80€
GM271	100(H) x 163(L) x 265(P)mm	11,80€
GM270	100(H) x 325(L) x 265(P)mm	17,80€

Saladiers incurvés noirs



Code	Description	Prix HT
GM275	100(H) x 176(L) x 162(P)mm	6,80€
GM274	100(H) x 163(L) x 265(P)mm	11,80€
GM273	100(H) x 325(L) x 265(P)mm	17,80€

Plateaux et récipients en mélamine Dover

Dalebroom®

Gamme contemporaine et fonctionnelle, idéale pour les buffets ou la présentation de comptoir. Supporte des températures de -20°C à +120°C. Lavable au lave-vaisselle.

Plateau carré en mélamine



Spécification
CC711 Dimensions (mm): 375 x 375 x 30mm de profondeur.

Code	Description	Prix HT
CC711	Plateau de 375 x 375mm (1L)	32,90€

Pot à sauce salade en mélamine 1L



Alternative durable à la céramique. Limites de températures -30°C à +120°C (ne pas exposer à une source de chaleur directe). Peuvent être utilisés avec les supports d'élévation.

Spécification
CC722 Dimensions (mm): 167(H) x 110(Ø).

Code	Description	Prix HT
CC722	1L	29,90€

Bol en mélamine

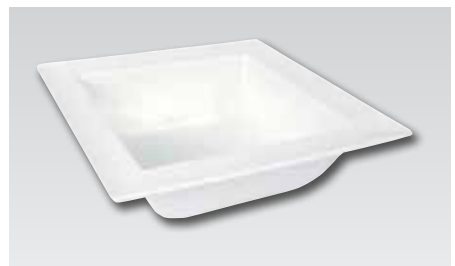

Spécification
CC710 Dimensions (mm): 375 x 375 x 90mm de profondeur.

Code	Description	Prix HT
CC710	Bol de 5L	42,90€

Bol incliné en mélamine

Peut être utilisé avec le support à trois niveaux.



Spécification
CC712 Dimensions (mm): 375 x 375 x 140mm de profondeur.

Code	Description	Prix HT
CC712	5L	54,90€

Support à 3 niveaux Dover

Support chromé idéal conçu pour une utilisation avec le bol Dover de 5L (CC710), le plateau de 1L (CC711) et le bol incliné (CC712). Le niveau inférieur n'est conçu que pour CC706 et CC711.



Spécification
CC713 Dimensions (mm): 395(H) x 335(L) x 430(P).

Code	Description	Prix HT
CC713	Support à 3 niveaux	88,90€

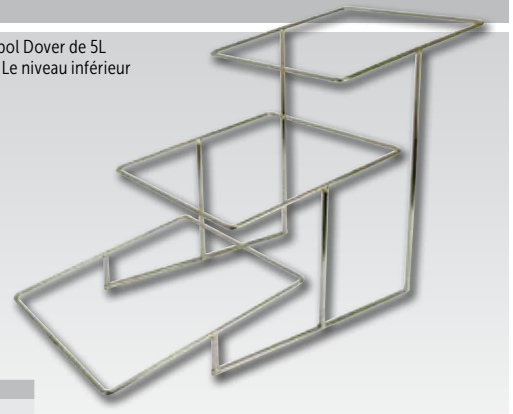

Pure

Une série d'articles de présentation haut de gamme, avec bords extérieurs droits et petits coins pour une finition élégante. A associer avec les supports de présentation pour un ensemble complet. Compatible lave-vaisselle.



Plateaux en mélamine blanche



Code	Description	Prix HT
GF126	GN 1/4. 30mm (H).	14,90€
GF124	GN 1/3. 30mm (H).	18,90€
GF122	GN 1/2. 30mm (H).	25,90€
GF128	GN 2/4. 30mm (H).	26,90€
GF120	GN 1/1. 30mm (H).	47,90€

Plateaux en mélamine noire



Code	Description	Prix HT
GF127	GN 1/4. 30mm (H).	14,90€
GF125	GN 1/3. 30mm (H).	18,90€
GF123	GN 1/2. 30mm (H).	25,90€
GF129	GN 2/4. 30mm (H).	25,40€
GF121	GN 1/1. 30mm (H).	47,90€

Plateau rectangulaire en mélamine



Code	Description	Prix HT
GF130	650(L)x 265(P)mm	49,90€

Plateaux en mélamine carrés



Code	Description	Prix HT
GF170	180(L)x 180(P)mm	6,90€
GF171	210(L)x 210(P)mm	13,90€
GF172	265(L)x 265(P)mm	17,80€
GF173	370(L)x 370(P)mm	23,90€
GF174	510(L)x 510(P)mm	53,90€

Plateaux en mélamine rectangulaires



Code	Description	Prix HT
GF158	355(L)x 180(P)mm	15,30€
GF159	300(L)x 210(P)mm	16,80€
GF157	530(L)x 180(P)mm	29,90€

Plateau rond en mélamine



Code	Description	Prix HT
GF152	510(Ø)mm	31,90€

Bols ronds en mélamine blancs



Code	Description	Prix HT
GF140	40(H)x 55(Ø)mm	2,90€
GF142	45(H)x 90(Ø)mm	3,40€
GF144	65(H)x 130(Ø)mm	6,90€
GF148	105(H)x 200(Ø)mm	21,90€

Bols ronds en mélamine noirs



Code	Description	Prix HT
GF141	40(H)x 55(Ø)mm	2,90€
GF143	45(H)x 90(Ø)mm	3,40€
GF145	65(H)x 130(Ø)mm	6,90€

Raviers en mélamine blancs



Code	Description	Prix HT
GF132	40(H)x 90(L)x 90(P)mm	4,50€
GF134	65(H)x 125(L)x 125(P)mm	6,50€
GF136	90(H)x 190(L)x 190(P)mm	22,90€
GF138	120(H)x 250(L)x 250(P)mm	35,90€

Raviers en mélamine noirs



Code	Description	Prix HT
GF133	40(H)x 90(L)x 90(P)mm	4,50€
GF135	65(H)x 125(L)x 125(P)mm	6,90€
GF137	90(H)x 190(L)x 190(P)mm	22,90€

Plateau acier inoxydable

Bols inclus



Code	Description	Prix HT
GF164	Plateau et 4 bols carrés 90(L)mm	36,90€

Plateaux acier inoxydable

Plateau adapté aux raviers en mélamine (GF132 ou GF133).



Code	Description	Prix HT
GF160	Plateau pour 2 bols	8,10€
GF162	Plateau pour 6 bols	14,90€



Raviers en mélamine vendus séparément

Supports buffet pyramide



Supports buffet effet bois, parfaits pour ajouter hauteur, profondeur et esthétique visuelle à votre buffet lors de la présentation des bols, raviers ou plateaux.

Spécification
Dimensions (mm) : 500(H)x 530(L)x 210(P)

Code	Description	Prix HT
1 GK817	Erable	169,00€
2 GK818	Noir	179,00€

Couverts à salade



Cuillère et fourchette à salade en acier inoxydable 18/10.

Code	Description	Prix HT
GM244	255mm	10,80€

Saladiers

Plastique thermodurcissable, qui ne se tache pas, ne se brise pas et ne se fêle pas. Parfait pour servir des aliments chauds ou froids.



Clips et cartes pour saladiers Kristallon

A utiliser uniquement avec les saladiers Kristallon.



Code	Description	Qté	Prix HT
7	CB762 Carte PVC 80 x 100mm	10	3,30€
8	CB761 Clip noir	10	3,30€
9	CC054 Clip blanc	10	3,30€

Spécification
Petite taille Dimensions (mm): 85(H) x 165(L) x 135(P).

Code	Description	Prix HT
3	CB757 Noir 750ml	4,30€
4	CB758 Blanc 750ml	4,30€
5	CB759 Couvercle surélevé pour 750ml	3,00€
6	CB760 Couvercle à encoche pour 750ml	2,60€

Spécification
Taille moyenne Dimensions (mm): 85(H) x 260(L) x 175(P).

Code	Description	Prix HT
CB753	Noir 2L	4,80€
CB754	Blanc 2L	4,80€
CB755	Couvercle surélevé pour 2L	2,80€
CB756	Couvercle à encoche pour 2L	2,30€

Spécification
Grande taille. Dimensions (mm): 85(H) x 335(L) x 255(P).

Code	Description	Prix HT
CB749	Noir 4,25L	11,30€
CB750	Blanc 4,25L	11,30€
CB751	Couvercle surélevé pour 4,25L	5,30€
CB752	Couvercle à encoche pour 4,25L	4,30€

Raviers en mélamine à bords arrondis

Ravier contemporain en mélamine appropriée au service et aux buffets.



Code	Description	Prix HT
DP144	Blanc 100(H) x 190(L) x 190(P)mm	5,80€
DP145	Blanc 105(H) x 270(L) x 270(P)mm	9,80€
DP146	Noir 100(H) x 190(L) x 190(P)mm	8,00€
DP147	Noir 105(H) x 270(L) x 270(P)mm	9,80€

OLYMPIA
Kristallon

Assiettes carrées incurvées

Assiette contemporaine en mélamine appropriée au service et aux buffets.

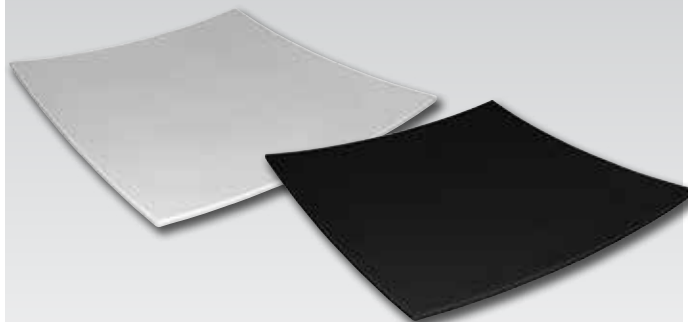

Code	Description	Prix HT
DP140	Blanc 40(H) x 310(L) x 310(P)mm	8,80€
DP142	Noir 40(H) x 310(W) x 310(D)mm	7,80€
DP143	Noir 50(H) x 420(W) x 420(D)mm	25,40€

OLYMPIA
Kristallon

Bols évasés en mélamine

Bols évasés bénéficiant d'un design incurvé élégant pour votre buffet ou présentation de table.



Code	Description	Prix HT
GM279	205(Ø) x 90(H)mm	8,10€
GM280	245(Ø) x 100(H)mm	10,10€
GM281	280(Ø) x 120(H)mm	15,20€

OLYMPIA
Kristallon

Plateaux modernes en mélamine

Plateaux en mélamine résistante avec d'élégants bords relevés facilitant la préhension et la mise en place sur le buffet ou comptoir.



Code	Description	Prix HT
GM282	25(H) x 300(L) x 150(P)mm	5,90€
GM283	25(H) x 300(L) x 250(P)mm	9,70€
GM284	25(H) x 530(L) x 330(P)mm	15,20€

OLYMPIA
Kristallon

RESTAURANT, BAR ET HOTEL / BUFFET

Float

Articles élégants en mélamine, apportant une touche d'originalité et de légèreté à la table. Les bords transparents et les surfaces lisses, combinés à la durabilité, donnent un aspect intemporel et classique.



Couvercles



Code	Description	Prix HT
1 GF100	Rond 205mm (Ø)mm	10,30€
2 GF101	Carré 190(L)x 190(P)mm.	9,20€
GF102	Carré 250(L)x 250(P)mm	12,50€

Raviers blancs en mélamine



Code	Description	Prix HT
GF090	55(L)x 55(P)mm.	2,10€
GF092	90(L)x 90(P)mm.	3,40€
GF094	125(L)x 125(P)mm.	6,90€
GF096	190(L)x 190(P)mm.	16,80€
GF098	250(L)x 250(P)mm	31,90€

Raviers noirs en mélamine



Code	Description	Prix HT
GF091	30(H)x 55(L)x55(P)mm	1,70€
GF093	45(H)x90(L)x 90(P)mm	3,40€
GF095	60(H)x125(L)x 125(P)mm	6,90€
GF097	95(H)x190(L)x 190(P)mm	16,80€
GF099	120(H)x250(L)x 250(P)mm	31,90€

Support chromé 3 bols



Spécification
GF078 Dimensions (mm): 555(L)x 190(P).

Code	Description	Prix HT
GF078	555(L)x 190(P)mm	41,90€

Support chromé 4 bols



Spécification
GF079 Dimensions (mm): 390(L)x 390(P).

Code	Description	Prix HT
GF079	390(L)x 390(P)mm	70,90€

Bols ronds en mélamine blancs



Code	Description	Prix HT
GF080	55mm (Ø) - 50ml	2,10€
GF084	130mm (Ø) - 450ml	6,90€
GF086	150mm (Ø) - 700ml	10,30€
GF088	205mm (Ø) - 2L	16,80€

Bols ronds en mélamine noirs



Code	Description	Prix HT
GF081	55mm (Ø) - 50ml	2,10€
GF085	130mm (Ø) - 450ml	7,60€
GF087	150mm (Ø) - 700ml	10,30€
GF089	205mm (Ø) - 2L	16,80€

Plateaux en mélamine noirs



Code	Description	Prix HT
GF077	GN 1/2	22,90€
GF075	GN 1/1	36,90€

Plateaux en mélamine blancs

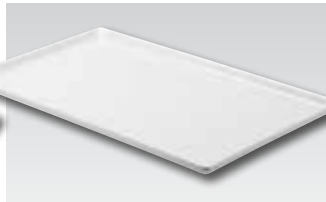

Code	Description	Prix HT
GF076	GN 1/2	22,90€
GF074	GN 1/1	36,90€

Balance

Saladiers inclinés élégants en mélamine possédant un bord plus épais pour l'empilement. Pieds en caoutchouc anti-dérapants pour la stabilité. Compatibles lave-vaisselle, réfrigérateur et congélateur. Associés aux supports buffet chromés, la collection Balance apporte une présentation saisissante.

Saladiers blancs Balance



Code	Description	Prix HT
GH397	Blanc 1,5L	16,80€
GH398	Blanc 2,5L	21,90€
GH399	Blanc 5L	28,90€

Saladiers noirs Balance



Code	Description	Prix HT
GK847	Noir 1,5L	15,30€
GK848	Noir 2,5L	20,90€
GK849	Noir 5L	29,40€

Zero

Plateaux en mélamine aux dimensions GN avec surfaces lisses et planes, permettant une présentation haute gamme des aliments. Possèdent des pieds antidérapants pour une parfaite stabilité.

Plateaux blancs Zero



Code	Description	Prix HT
GK852	GN 1/3 15(H)mm	17,70€
GK851	GN 1/2 15(H)mm	23,90€
GK850	GN 1/1 15(H)mm	43,90€

Plateaux noirs Zero



Code	Description	Prix HT
GK856	GN 1/3 15(H)mm	18,80€
GK855	GN 1/2 15(H)mm	23,90€
GK854	GN 1/1 15(H)mm	45,90€

Wave

Collection de présentation en mélamine élégante et moderne aux dimensions GN, idéale pour le buffet ou service à table. Empilable et compatible lave-vaisselle.

Plateaux blancs Wave



Code	Description	Prix HT
GK827	GN 2/4 20(H)mm	22,90€
GK826	GN 1/1 20(H)mm	37,90€

Plateaux noirs Wave



Code	Description	Prix HT
GK829	GN 2/4 20(H)mm	20,40€
GK828	GN 1/1 20(H)mm	37,90€

Saladier Wave



Code	Description	Prix HT
GK830	Saladier blanc 1,5L	22,90€

Cuillères traiteur



Code	Description	Qté	Prix HT
3 GH358	Blanche	6	12,80€
4 GH359	Noire	6	12,80€

Présentation buffet

Un système de présentation de buffet modulaire et flexible, avec deux coins arrondis et deux coins à angle droit, permettant de disposer les éléments les uns à côté des autres et de les lever facilement. Disponible en noir et blanc. Couverts transparents correspondants disponibles (sauf pour GH374).

Présentation buffet profondeur 20mm



Code	Description	Prix HT
GH360	Noir. 20(H)x 145(L)x 220(P)mm.	5,60€
GH369	Noir. 20(H)x 290(L)x 290(P)mm.	15,30€
GH372	Noir. 20(H)x 220(L)x 440(P)mm.	20,90€
GH374	Noir. 20(H)x 290(L)x 440(P)mm.	25,90€
GH375	Blanc. 20(H)x 145(L)x 220(P)mm.	5,60€

Présentation buffet profondeur 40mm



Code	Description	Prix HT
GH361	Noir. 40(H)x 145(L)x 220(P)mm.	6,80€
GH364	Noir. 40(H)x 220(L)x 220(P)mm.	9,90€
GH367	Noir. 40(H)x 220(L)x 290(P)mm.	17,80€
GH376	Blanc. 40(H)x 145(L)x 220(P)mm.	9,20€



Présentation buffet profondeur 60mm



Code	Description	Prix HT
GH362	Noir. 60(H)x 145(L)x 220(P).	11,80€
GH383	Blanc. 60(H)x 220(L)x 290(P).	17,80€

Présentation buffet profondeur 90mm



Code	Description	Prix HT
GH363	Noir. 90(H)x 145(L)x 220(P)mm	16,80€
GH366	Noir. 90(H)x 220(L)x 290(P)mm.	17,80€

Couvercles pour présentation buffet



Code	Description	Prix HT
GH434	Pour saladiers 220x145mm	11,80€
GH436	Pour saladiers 290x 220mm	16,80€

Marone

La collection Marone est d'une couleur noire et marron riche et profonde, avec le toucher et l'aspect du grès rustique. Empilable et compatible lave-vaisselle.

- Résiste aux rayures et aux taches
- Résistant à la chaleur et lavable au lave-vaisselle

Plats ondulés



Code	Description	Prix HT
GK838	30(H) x 225(L) x 150(l)mm	12,80€
GK839	20(H) x 275(L) x 110(l)mm	11,60€

Plateau



Code	Description	Prix HT
GK840	40(H) x 265(L) x 165(l)mm	14,30€



Bol



Code	Description	Prix HT
GK841	200ml 55(H) x 110(Ø)mm	6,50€

Saladiers



Code	Description	Prix HT
GK842	140(Ø)mm	7,70€
GK843	190(Ø)mm	14,30€
GK844	210(Ø)mm	14,80€
GK845	240(Ø)mm	17,30€

Coupelle rustique



Code	Description	Prix HT
GK846	115(Ø)mm	6,80€

Couppelles creuses mélamine Casual

Couppelles en mélamine attrayante avec bord incliné, idéale pour les buffets et sur tables. Lave-vaisselle.



Code	Description	Prix HT
GK834	200ml 85(H) x 100(Ø)mm	6,10€
GK835	300ml 95(H) x 120(Ø)mm	7,70€

Pot à vinaigrette

Pot à vinaigrette moderne avec rebord incliné, idéal pour les sauces et les buffets. Compatible lave-vaisselle.



Code	Description	Prix HT
GK859	1L	29,40€

RESTAURANT, BAR ET HOTEL / BUFFET

Plateau empilable mélamine façon ardoise

Plateau en mélamine façon ardoise avec poignées chromées permettant le transport. Empilable pour faciliter le rangement. Compatible lave-vaisselle.

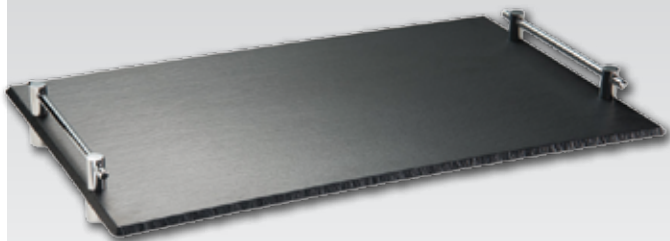

Code	Description	Prix HT
GK831	GN 1/1	60,90€

Saladier en mélamine

Saladier en mélamine effet ardoise pour la présentation de buffet. Peut être utilisé seul ou associé avec des plateaux effet ardoise.



- Empilable
- Lavable au lave-vaisselle

Spécification
GK819 Dimensions (mm): 120(H) x 250(L) x 250(P)

Code	Description	Prix HT
GK819	Saladier 3,8L	41,90€

Plateaux de présentation en ardoise naturelle

Plateaux de présentation en ardoise recouverts de vernis transparent pour un service parfait. Imperméables, huile et liquides.



Spécification
CK409 Dimensions (mm) : 130(L) x 130(P)
CK408 Dimensions (mm): 300(L) x 100(P).

Code	Description	Qté	Prix HT
CK409	Ardoise carrée 130x130mm	4	7,80€
CK408	Rectangulaire 300(L) x 100(P)mm	4	13,30€

OLYMPIA

Plateaux ronds en ardoise naturelle

Plats ronds en ardoise sombre avec bord naturellement irrégulier. Présentation sans danger pour les aliments. Recouverts d'un vernis transparent. Etanches huile et liquides. Vendus à l'unité.



Spécification
GF316 Dimensions (mm): 330(Ø). Poids 1.26kg.

Code	Description	Qté	Prix HT
GF316	330mm (Ø)	1	14,80€
DP164	380mm (Ø)	1	15,80€

OLYMPIA

Plateaux en ardoise naturelle

D'aspect contemporain, en ardoise sombre dans les tailles GN pour la présentation des aliments. Recouverts d'un vernis transparent, les plateaux sont étanches.



Code	Description	Qté	Prix HT
CK407	GN 1/4	2	4,80€
CK406	GN 1/3	2	5,80€
DP161	GN 1/2	1	11,80€
DP160	GN 1/1	1	17,80€

Spécification
DP161 Dimensions (mm): 7(H) x 265(L) x 325(P)
DP160 Dimensions (mm): 8(H) x 530(L) x 325(P)

OLYMPIA

Planches supports en bois

Présentation idéale pour servir des plats accompagnés de sauces. L'encoche est adaptée pour les ramequins de 70mm (Ø) W435 ou U195.



Code	Description	Prix HT
1 GM257	Planche en bois 240 x 160mm pour CK409	5,80€
2 GM258	Planche en bois 330 x 130mm pour CM062	6,80€
3 CM061	Planche en bois 330 x 210mm pour CM063	9,30€
4 CK409	Plat en ardoise 130x130mm pour GM257	7,80€
5 CM062	Plat en ardoise 280 x 100mm pour GM258	4,80€
6 CM063	Plat en ardoise 280 x 180mm pour CM061	6,80€

OLYMPIA

Plateaux buffet en mélamine imitation bois

Plateaux buffet en mélamine aux dimensions GN. L'aspect du bois allié à la résistance de la mélamine. Compatibles lave-vaisselle.

7



8



Code	Description	Prix HT
7 GK648	GN 1/4	12,70€
GK647	GN 1/3	18,30€
8 GK649	GN 2/4	25,40€
GK646	GN 1/2	22,40€
GK645	GN 1/1	41,40€

Rehausses en chêne

Rehausses en bois élégantes pour une présentation originale des aliments ou plateaux.



Code	Description	Prix HT
11 CL351	120(H) x 400(L) x 130(P)mm	23,40€
12 CL352	160(H) x 550(L) x 150(P)mm	40,90€

OLYMPIA

Présentoir à sandwichs en acacia

Présentoir à sandwichs attrayant en bois d'acacia, réversible pour être utilisé sous forme de support ou présentoir buffet.



Code	Description	Prix HT
CK970	40(H) x 150(L) x 120(P)mm	22,40€

OLYMPIA

Élévateurs de présentoir de buffet

Les élévateurs en acrylique permettent de poser les plats de manière surélevée pour une meilleure présentation et visibilité. Lavage à la main uniquement. 300(L)x250(l)mm.



Code	Description	Prix HT
CC449	Hauteur 25mm	19,90€
CC450	Hauteur 75mm	24,40€
CC451	Hauteur 130mm	29,40€

Spécification
Dimensions (mm): 300 x 250.

Pots sel et poivre avec support

Support en chêne avec deux pots en verre et deux mini cuillères en chêne pour le service de sel, de poivre ou d'épices à table.



NOUVEAU

Code	Description	Prix HT
CM398	42(H) x 125(L) x 70(P)mm	7,50€

OLYMPIA

Bols de présentation en bois

Élégants récipients en acacia pouvant également être utilisés pour le stockage et la présentation, ou comme contremarches pour embellir une présentation de buffet.



Code	Description	Prix HT
9 GL076	100(H) x 100(L) x 100(P)mm	8,50€
10 GL077	130(H) x 130(L) x 130(P)mm	12,30€

OLYMPIA

Bols de présentation en bambou

Très bel ensemble de trois bols de présentation en bambou pour une présentation des aliments du plus bel effet.



Spécification
GL073 Petit : 90(H) x 115(Ø)mm. Moyen : 120(H) x 140(Ø)mm. Grand : 150(H) x 170(Ø)mm.

Code	Description	Prix HT
GL073	Lot de 3	46,90€

OLYMPIA

Support à tacos en acier inoxydable

Support à tacos réversible en acier inoxydable pouvant accueillir deux tacos ou fajitas prêts à emporter.

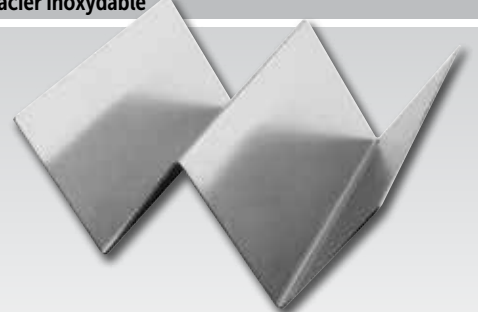

Code	Description	Prix HT
CK912	55(H) x 114(L) x 135(P)mm	5,30€

OLYMPIA

Supports buffet

Supports buffet métalliques polyvalents et empilables avec revêtement anti-glisse. Lavables au lave-vaisselle.



Code	Description	Prix HT
GF186	80(H)x 180(L)x 180(P)mm	15,30€
GF187	100(H)x 180(L)x 180(P)mm	18,80€
GF188	180(H)x 180(L)x 180(P)mm	21,90€

RESTAURANT, BAR ET HOTEL / BUFFET

Plats à fond plat

Acier inoxydable.



Code	Description	Prix HT
CK580	100mm (Ø)	2,80€
F469	154mm (Ø)	4,00€
F470	160mm (Ø)	5,20€
F471	230mm (Ø)	7,80€

Plateau traiteur jetable

Plateau traiteur chromé jetable avec bord en relief. 410 x 310 mm.



Code	Description	Prix HT
T751	Plateau traiteur rectangulaire	5,30€

Plateau traiteur Gastronorme 1/1

Plateau métallique chromé réutilisable avec décor linéaire pour le service.



Code	Description	Prix HT
F764	530 x 325mm	8,10€

Plateaux à viande

Acier inoxydable.



Code	Description	Prix HT
J820	32 x 25cm	20,90€
J821	35 x 28cm	23,90€
J822	40 x 30cm	25,90€

Plats de service ovales

Acier inoxydable.

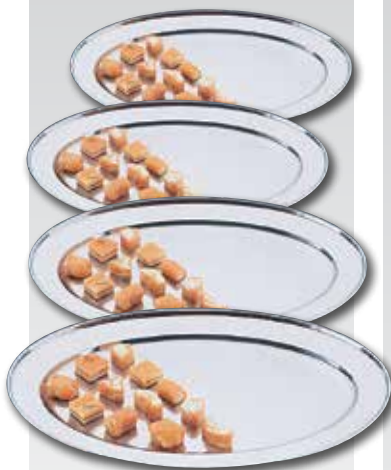

Code	Description	Prix HT
K360	20cm	2,10€
K361	23cm	3,20€
K362	25cm	3,00€
K363	30cm	3,80€
K364	35cm	4,70€
K365	40cm	7,30€
K366	45cm	7,30€
K367	51cm	8,80€
K368	56cm	13,80€
K369	61cm	14,40€
K370	66cm	22,90€

Plats ovales et couvercles

Acier inoxydable.



Code	Description	Prix HT
1 P178	Plat 34(H) x 143(L) x 200(P)mm	3,80€
P179	Plat 42(H) x 180(L) x 252(P)mm	5,80€
P180	Plat 42(H) x 210(L) x 300(P)mm	5,90€
P244	Plat 50(H) x 313(L) x 515(P)mm	18,00€
2 P185	Plat 2 compartiments 180x252mm	5,80€
P186	Plat 2 compartiments 210x300mm	6,50€
P182	Couvercle de 250mm	5,00€
3 P183	Couvercle de 290mm	6,50€

Plateaux de service / présentation

Plateaux de service en acier inoxydable avec bords décorés.



Code	Description	Prix HT
P005	420 x 310mm	15,30€
P006	500 x 360mm	23,90€
P007	GN 1/1 - 530(L) x 325(P)mm	25,90€

Plateau Gastronorme 1/1

Plateau de service en acier inoxydable 18/10 hautement poli.



Code	Description	Prix HT
CC464	GN 1/1 25mm	47,90€

Plateau rectangulaire avec couvercle

Acier inoxydable finition miroir avec couvercle LURAN® transparent durable.



Code	Description	Prix HT
F762	420 x 310mm	31,90€

Plateau de service

Plateau de service en acier poli à rebord plat.



Code	Description	Prix HT
T744	480mm x 300mm	16,30€

Support pour glaces

Support en acier inoxydable pour quatre cônes maximum. Dimensions (mm): 90(H) x 270(L) x 95(P).



Spécification
CF309 Dimensions (mm): 90 (H) x 270 (L) x 95 (P).

Code	Description	Prix HT
CF309	4 trous.	26,90€

Plateau de présentation à plusieurs niveaux

Plateaux en acier inoxydable finition miroir avec centre surélevé pour présenter les aliments. Empilables.



Code	Description	Prix HT
CB791	44(H) x 480(Ø)mm	63,90€

Panier à fruits métallique

Panier en acier inoxydable pour une présentation efficace du pain ou des fruits.



Code	Description	Prix HT
CD250	160(H) x 280mm (Ø)	15,80€

Panier à pain et à fruits

Panier en acier inoxydable pour une présentation élégante du pain et des fruits.



Code	Description	Prix HT
CD252	90(H)x 255(Ø)mm	14,50€

Présentoir pour paniers GN 1/2



Support chromé pour 2 paniers avec espace de 260 mm entre les 2 niveaux. S'utilise avec 2 paniers GN 1/2 en osier polypropylène (vendus séparément). Paniers renforcés par une structure en acier inoxydable.



Code	Description	Prix HT
CB806	Support	54,90€
CK354	Panier GN 1/2 profondeur 80mm	11,80€

Présentoir pour paniers GN 1/1



Support chromé pour 2 paniers avec espace de 260 mm entre les 2 niveaux. S'utilise avec 2 paniers GN 1/1 en polypropylène et couvercles GN 1/1 (vendus séparément). Paniers renforcés par une structure en acier inoxydable.

Code	Description	Prix HT
CB807	Support GN 1/1	74,90€
CB802	Panier GN 1/1 prof 80mm cadre chromé	37,90€

Présentoirs à deux et trois niveaux



Structure en acier inoxydable avec conteneurs en plastique dépoli de 1 l. Pour présenter les condiments, sucre, sel, moutarde, ketchup... Facile à assembler.

Spécification
 CB798 Dimensions (mm): 210(H) x 240(L) x 190(P).
 CB799 Dimensions (mm): 410(H) x 240(L) x 190(P).

Code	Description	Prix HT
CB798	2 niveaux	49,90€
CB799	3 niveaux	57,90€

Couvercle roll top

Couvercle roll top adapté aux plateaux et bacs de dimensions GN 1/1. Compatible également avec les conteneurs GN en polycarbonate Vogue.



Code	Description	Prix HT
CM930	Produit indisponible à la vente	

Distributeurs de céréales

Corps en plastique lavable au lave-vaisselle avec couvercle en acier inoxydable 18/10 et une base chromée. Le mécanisme avec robinet fournit les portions mesurées. Idéal pour les buffets de petit-déjeuner et l'utilisation en libre service.



Spécification
 S504 Dimensions (mm): 520(H) x 175(L) x 220(P).
 CF268 Dimensions (mm): 350 (H) x 225 (L) x 440 (P).

Code	Description	Prix HT
4 S504	4,5L	86,90€
5 CF268	2 x 4,5L	164,00€

Présentoir de céréales

Support en Plexiglass dépoli avec pieds antidérapants pour un positionnement en toute sécurité. Idéal pour les buffets de petit-déjeuner. Fourni avec deux récipients pour céréales. Récipients supplémentaires vendus séparément. Ces récipients sont lavables au lave-vaisselle.



Spécification
 CF265 Dimensions (mm): 40 (H socle), 290 (H récipients inclus) x 260 (L) x 165 (P).
 CF267 Dimensions (mm): 280 (H) x 100 (L) x 100 (P).

Code	Description	Prix HT
CF265	Produit indisponible à la vente	
CF267	Produit indisponible à la vente	

Couvercle Gastronorme 1/1 empilable

Couvercle empilable en polycarbonate à utiliser avec les plateaux de taille gastronorme.



Code	Description	Prix HT
CC465	Produit indisponible à la vente	

Plateau de présentation réfrigéré et couvercle

Ensemble de 5 éléments : 1 plateau supérieur inox, 1 plateau inférieur en plastique, un couvercle avec poignée et 2 éléments réfrigérants. 140 (H) x 430(L) x 290(P)mm.



Code	Description	Prix HT
U265	Plateau et couvercle	31,90€

Plateau réfrigéré avec couvercle rabattable

Plateau en acier inoxydable 18/10 avec couvercle rabattable et éléments de refroidissement dans sa base pour une fraîcheur de longue durée. Dimensions : 205(H) x 440(L) x 320(P)mm.



Code	Description	Prix HT
CB793	Plateau réfrigéré avec couvercle rabattable	45,90€

Plateau à fromages à couvercle rabattable

Plateau en plastique effet marbré avec couvercle rabattable pour une présentation efficace et hygiénique des fromages et autres aliments de buffet.



Code	Description	Prix HT
F769	240(H)x 380(Ø)mm	59,90€

Bol réfrigéré



S'utilise pour présenter les salades de fruits frais, les yaourts, les crèmes, etc. L'élément réfrigérant (inclus) maintient la température. Couvercle à charnière. Polycarbonate transparent. 220 mm Ø x 140 mm (h).

Code	Description	Prix HT
T761	2,5L	124,00€

Plateaux réfrigérés avec couvercles



Deux plateaux en acier inoxydable 18/10 GN 1/1 avec couvercles rabattables. Chaque étage contient deux éléments de refroidissement (inclus) pour garder les aliments au frais. Dimensions : 440(H) x 440(L) x 320(P)mm.

Code	Description	Prix HT
CB794	Double	91,90€

RESTAURANT, BAR ET HOTEL / BUFFET

Corbeilles osier et tissu

Revêtement intérieur amovible avec cordon inclus.



Code	Description	Prix HT
U747	Ronde 90(H)x 230(Ø)mm	4,90€
U748	Carrée 100(H)x 230(L)x 230(P)mm	4,90€
U746	Rectangulaire 100(H)x 310(L)x 230(P)mm	4,90€

Panier osier rond

Présentez des fruits et autres produits dans ce panier de présentation attrayant pour un aspect traditionnel.



Code	Description	Prix HT
P759	102 x 432mm	22,90€

Panier en osier empilable

Panier empilable avec structure métallique.



Code	Description	Prix HT
F761	90(H) x 600(L) x 220(P)mm.	15,60€

Corbeille osier ovale



Code	Description	Prix HT
P764	76 x 178 x 229mm	8,60€

Corbeilles de table en saule



Code	Description	Prix HT
P762	90(H)x 225(Ø)mm	14,40€
P763	95(H)x 300(L)x 200(L)mm	14,80€

Panier osier incliné

Panier en osier foncé pour un style de présentation traditionnel, plus robuste que les paniers en osier classiques. Vendu à l'unité.



Code	Description	Prix HT
P755	170(H)x 360(L)x 300(P)mm	15,60€
P756	200(H)x 510(L)x 390(P)mm	19,50€

Panier osier rectangulaire

Paniers en osier foncé pour un style de présentation traditionnel, plus robustes que les paniers en osier classiques.



Code	Description	Prix HT
P761	90(H) x 510(L) x 255(P)mm	20,40€

Corbeille carrée osier



Code	Description	Prix HT
P765	76 x 254 x 254mm	8,50€

Panier osier pour mini-baguettes et baguettes

Panier en osier foncé pour un style de présentation traditionnel, plus robuste que les paniers en osier classiques.



Spécification
P758 Dimension (mm) : 305Ø x 300H

Code	Description	Prix HT
P758	290(H)x 290(Ø)mm	27,40€

Paniers en rotin polypropylène

Paniers en rotin polypropylène empilables dimensions GN avec structure chromée garantissant stabilité et durabilité. Matière alimentaire allant au lave-vaisselle. 2 couleurs et 3 tailles disponibles.



Naturel

Spécification
GN 1/3 Dimensions (mm): 70 (H) x 325 (L) x 175 (P).
GN 1/2 Dimensions (mm): 70 (H) x 330 (L) x 275 (P).
GN 1/1 Dimensions (mm): 75 (H) x 540 (L) x 320 (P).

Code	Description	Prix HT
CF304	Panier GN 1/3 prof 65mm naturel	12,80€
1 CF303	Panier GN 1/2 prof 65mm naturel	15,30€
2 CF302	Panier GN 1/1 prof 65mm naturel	26,90€

Marron

Spécification
CF307 Dimensions (mm): 65 (H) x 330 (L) x 180 (P).
CF306 Dimensions (mm): 65 (H) x 330 (L) x 280 (P).
CF305 Dimensions (mm): 65 (H) x 535 (L) x 330 (P).

Code	Description	Prix HT
3 CF307	Panier GN 1/3 prof 65mm marron	12,80€
4 CF306	Panier GN 1/2 prof 65mm marron	15,30€
CF305	Panier GN 1/1 prof 65mm marron	20,90€

Caisse peu profonde

Cette caisse en bois rustique est un moyen original et une alternative à la présentation des aliments. La faible profondeur peut permettre de s'en servir pour le service à table dans les pubs et restaurants gastro.



OLYMPIA

Code	Description	Prix HT
CK959	50(H) x 350(L) x 230(P)mm	14,80€

Corbeilles à pain

Corbeilles à pain en coton avec coussin en noyaux de cerise qui, une fois chauffé, conservera le pain chaud.



Code	Description	Prix HT
5 GH391	Beige (235(H)mm)	32,90€
6 GH392	Marron et beige (235(H)mm)	32,90€

Caisses de présentation avec ardoise

Caisses en bois pleine format GN avec une ardoise sur le côté permettant d'inscrire le contenu. A utiliser avec un feutre craie.



OLYMPIA

Code	Description	Prix HT
CL191	GN 1/2	35,90€
CL190	GN 1/1	47,90€

Paniers de présentation tressés

Paniers de présentation fabriqués à partir de matériaux naturels tressés sur un cadre en métal pour plus de durabilité. Solution idéale pour le service du pain à table ou pour une présentation de buffet.



Code	Description	Prix HT
7 GM250	70(H) x 300(L) x 300(P)mm	8,60€
8 GM251	95(H) x 295(Ø)mm	9,10€

OLYMPIA

Boîte à pain

Boîte à pain de style rustique en bois avec couvercle à charnière pour faciliter l'accès en self-service, notamment pour les buffets. Le couvercle permet de conserver le pain frais plus longtemps.



OLYMPIA

Code	Description	Prix HT
CL005	220(H) x 350(L) x 200(P)mm	57,90€

Plat et planche à pain

Plat en mélamine avec pieds en caoutchouc anti-dérapants, associé à une planche à découper, pour la présentation et le service du pain. Bandes métalliques de chaque côté pour maintenir la planche à découper en place.

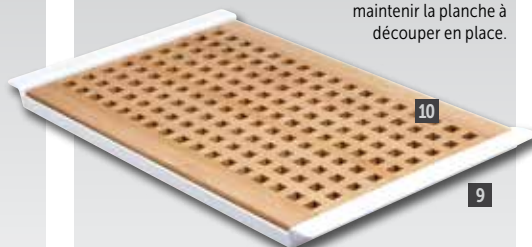

Spécification
GH393 Dimensions (mm) : 35(H)x 355(L)x 595(P)
GH394 Dimensions (mm) : 20(H)x 340(L)x 520(P).

Code	Description	Prix HT
9 GH393	Plat	48,90€
10 GH394	Planche à découper	43,90€

Etiquettes chevalet buffet

A poser. Noir mat en plastique. S'utilisent avec un feutre craie liquide (non inclus).



Securit

Code	Description	Qté	Prix HT
GM268	A7 - 105(H) x 74(L)mm	5	14,40€

Paniers de présentation

Paniers en acier inoxydable pour les buffets ou la présentation des aliments sur les comptoirs. Différentes tailles peuvent être utilisées conjointement pour créer une présentation personnalisée.

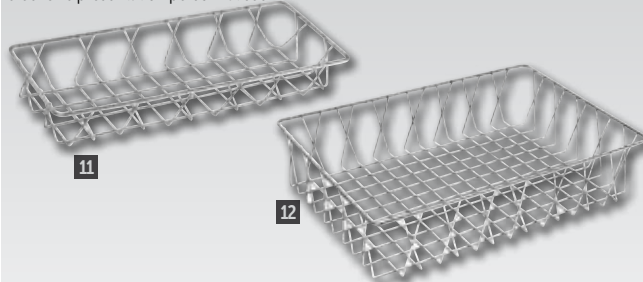

Code	Description	Prix HT
11 GM220	50(H) x 150(L) x 350(P)mm	7,00€
GM221	50(H) x 350(L) x 300(P)mm	9,40€
12 GM223	100(H) x 450(L) x 300(P)mm	12,80€

OLYMPIA



Mini ardoises

Mini ardoises pour inscrire des prix, noms, numéros de table ou noms de réservation. Lot comprenant également 4 pointes, 2 supports à poser et 1 feutre craie. Des pointes et supports supplémentaires sont disponibles séparément.



Securit

Code	Description	Qté	Prix HT
CL310	Ardoises 52(H) x 74(L)mm	20	17,30€
CL311	Pointes 55(H) x 15(L) x 12(P)mm	20	8,90€
CL312	Supports à poser 60(H) x 40(L) x 13(P)mm	10	8,90€

Assiette de service et couvercle rabattable

Assiette en mélamine idéale pour servir fromages, gâteaux et viande froide. Protégez vos aliments grâce au couvercle (vendu séparément).



Code	Description	Prix HT
GF155	Assiette de service 380(Ø)mm	25,90€
GF156	Couvercle rabattable pour GF155 380(Ø)mm	26,90€

Présentoir à gâteau en céramique

Présentoir à gâteau rétro gris en céramique. Parfait pour la présentation des gâteaux et autres pâtisseries.



Code	Description	Prix HT
CK320	Céramique	12,80€
CL492	Cloche en verre 260mm (Ø)	22,90€

OLYMPIA

Plats à gâteau et couvercle

Plats à gâteau en mélamine avec bords incurvés pour un ajustement parfait avec le couvercle. Possèdent des pieds en caoutchouc antidérapants. Compatibles lave-vaisselle. Plats et couvercle vendus séparément.



Code	Description	Prix HT
GF153	Plat à gâteau blanc 310(Ø)mm	18,80€
GK858	Plat à gâteau noir 310(Ø)mm	21,90€
GF154	Couvercle en plastique transparent 300(Ø)mm pour GF153	5,70€

Plateau rond et cloche

Plateau et couvercle transparent en mélamine (vendus séparément).



Code	Description	Prix HT	Spécification
J895	Plateau 300mm (Ø)	20,90€	F534 Dimensions (mm): internes 110(H), externes 140(H) x 270(Ø).
F534	Cloche - 140(H) x 290(Ø)mm	30,90€	

Dalebrook

Pied et couvercle bombé

Pied noir dépoli et cloche (vendus séparément).



Code	Description	Prix HT
L274	Pied noir	42,90€
L275	Cloche	63,90€

Plateau à gâteau

En acier inoxydable pour la présentation des gâteaux.



Code	Description	Prix HT
DP133	170(H) x 330(Ø)mm	22,90€

Plat à gâteau rotatif et couvercle

Plat à gâteau rotatif en acier inoxydable et couvercle (vendu séparément), pour des aliments d'une hauteur maximale de 75 mm.



Code	Description	Prix HT	Spécification
U262	Plat 300mm	51,90€	U262 Dimensions (mm): 90(H) x 300(Ø).
U263	Couvercle de plat	10,30€	

Présentoirs à gâteaux

Présentoirs à gâteau en mélamine, matériau durable, quasiment incassable et résistant aux rayures. La conception simple et moderne est idéale pour la présentation de vos gâteaux. Compatible lave-vaisselle.



Code	Description	Prix HT
1 SA183	80(H) x 300(L) x 300(P)mm	21,90€
2 GF202	160(H)x 300(L)x 300(P)mm.	22,90€
3 SA184	140(H) x 300mm (Ø)	21,90€
SA185	160(H) x 360mm (Ø)	26,90€

OLYMPIA
Kristallon

Plat à gâteau sur pied

Plat à gâteau en porcelaine pour une présentation facile et élégante des desserts. Adapté au lave-vaisselle.



Code	Description	Qté	Prix HT
GC677	Plat à gâteau 330mm	1	30,90€

Présentoirs à gâteaux

Présentoirs à gâteaux à plusieurs niveaux avec plateaux en porcelaine. Convient également pour les hors d'oeuvre et le fromage.



Code	Description	Prix HT
GG880	2 niveaux	23,90€
GG881	3 niveaux	26,90€

OLYMPIA
Spécification
GG880 Dimensions (mm): 227/ 265 (Ø)x 235 (H).
GG881 Dimensions (mm): 152/ 229/ 270 (Ø) x 355(H)

Plateaux de présentation

Parfaits pour le service à table. En acier inoxydable de haute qualité, partie haute plaquée nickel.



Spécification
U802 Ø Plateau : supérieur 170mm, intermédiaire 200mm, inférieur 280mm. 355 mm de hauteur.

Code	Description	Prix HT
U802	3 niveaux	38,90€

Présentoirs ardoise

Présentoirs à plusieurs niveaux en ardoise robuste. Solution idéale pour servir des aliments chauds ou froids. Résistants au réfrigérateur et congélateur.



Code	Description	Prix HT
GF990	2 niveaux	15,80€
GF991	3 niveaux	23,90€

OLYMPIA
Spécification
GF990 Dimensions (mm): 200/ 250(Ø)x 235(H). Poids: 1.2kg.
GF991 Dimensions (mm): 300/ 220/ 120(Ø)x 345(H)mm. Poids: 1.76kg.

Pelle à tarte

Manche en plastique et pelle en acier inoxydable.



Code	Description	Prix HT
D395	Lame 142mm	3,60€

Pelle à gâteau

En inox avec crochet de suspension. Lavable au lave-vaisselle.



Code	Description	Prix HT
CY393	300mm	11,40€

Plats inox ronds

Plats de présentation en acier inoxydable poli. Compatibles lave-vaisselle.



Code	Description	Prix HT
CN717	350mm (Ø)	10,70€
CN718	400mm (Ø)	14,50€

OLYMPIA

NOUVEAU

Combustibles pour chafing dishes

Gel combustible Olympia pour chafing dish 200gr

Gel à base d'éthanol non toxique prêt à l'emploi. Peu de résidus et peu odorant. Le couvercle refermable permet d'obtenir le débit optimal. Brûle pendant environ 2h.



Code	Description	Qté	Prix HT
CE241	2 heures	12	13,30€

OLYMPIA

Combustible liquide Olympia

Combustible non dangereux* avec réservoir interne permettant d'éviter tout déversement s'il est renversé. Pour encore plus de sécurité, ce combustible ne peut pas s'enflammer sans la mèche et n'est pas combustible (pas de point d'éclair). La flamme visible permet d'éviter toute brûlure accidentelle.



*Remarque : Le combustible liquide Olympia est approuvé comme un combustible non dangereux pour réchauffer les aliments et n'est donc pas soumis à la réglementation en termes de stockage et de transport de produits dangereux. Ce produit peut donc être livré sans restrictions en Corse et dans les îles.

- Mèche réallumable pour une utilisation à 100 % du combustible
- Facile à ouvrir et à refermer
- Ne s'évapore pas s'il est laissé ouvert
- Anti-déversement et anti-goutte
- La capsule reste froide au toucher même lorsqu'elle est allumée

Code	Description	Qté	Prix HT
1 CB733	2 heures	12	13,30€
2 CB734	4 heures	12	18,30€
3 CB735	6 heures	12	23,40€

OLYMPIA

Gel combustible 200gr

Gel éthanol non toxique prêt à l'emploi. Montée en température très rapide, brûle pendant environ 2h. Sécurité accrue grâce à l'indicateur de chaleur sur la capsule.



Code	Description	Qté	Prix HT
S898	2 Heures	48	64,00€
S233	2 Heures	144	174,00€

Sterno
CandleLamp

Combustible liquide 6 heures

Modèle à mèche hermétique pour maintenir une chaleur constante pour une température optimale des aliments. Manipulation facile car la boîte reste toujours froide au toucher. Économique et efficace avec bouchon à visser refermable.



Code	Description	Qté	Prix HT
GF438	Lot de 12	12	26,90€
S899	Lot de 36	36	80,40€

Sterno
CandleLamp

Chafing dish Milan

NOUVEAU

Chafing dish dimension gastronorme 1/1 en acier inoxydable 18/0 finition miroir. Fourni avec bac à eau, bac Gastro 1/1 d'une capacité de 9 litres pour les aliments, couvercle et deux logements pour combustible. Ce chafing dish peut être acheté à l'unité ou par lot de deux ou quatre. Également disponibles mais vendus séparément : un support couvercle qui se positionne entre le cadre et le bac à eau permettant de reposer le couvercle derrière le long du bac (CB722); ensemble bain marie (CB723) disposant de deux pots de 4 litres en acier inoxydable avec poignées et couvercles à encoche à poser sur le dessus du bac à eau.



Code	Description	Prix HT
K409	A l'unité GN 1/1	48,90€
S300	Lot de deux GN 1/1	87,90€
4 S299	Lot de quatre GN 1/1	164,00€
5 CB722	Support de couvercle	6,40€
6 CB723	Kit bain-marie pour GN 1/1	57,90€
CN607	GN 1/2 à l'unité	37,90€
CN931	Bac supplémentaire GN 1/2	5,10€

Spécification
 K409 Capacité 9L. Dimensions : 270(H)x 332(L)x 590(P)mm. Poids : 4,1kg.
 S300 Capacité 9L. Dimensions : 270(H)x 332(L)x 590(P)mm. Poids : 4,1kg.
 S299 Capacité 9L. Dimensions : 270(H)x 332(L)x 590(P)mm. Poids : 4,1kg.
 CN607 Capacité 3.7L. Dimensions (mm): 300(H) x 365(L) x 300(P). Poids : 2.5kg.
 CN931 Capacité 3.7L. Dimensions (mm): 60(H) x 330(L) x 270(P). Poids : 0.4kg.

NOUVEAU
NOUVEAU

OLYMPIA

1 chafing dish et 24 capsules de combustible

Bac Gastronomique de taille 1/1 en acier inoxydable et 2 supports à combustible. Le combustible liquide brûle pendant 2 heures. Non livrable en Corse et dans les îles.



x24

Code	Description	Prix HT
S600	1 chafing dish + 24 capsules de gel	64,90€

OLYMPIA

2 chafing dish et 72 capsules de combustible

Bac Gastronomique de taille 1/1 en acier inoxydable et 2 supports à combustible. Le combustible liquide brûle pendant 2 heures. Non livrable en Corse et dans les îles.



x72

Code	Description	Prix HT
S601	2 chafing + 72 capsules gel	154,00€

OLYMPIA

Allume-gaz et recharge

Résistant au vent avec flamme réglable, parfait pour allumer les barbecues, gazinières, cheminées, etc. Recharge de combustible vendue séparément, non livrable en Corse et dans les îles.



Code	Description	Prix HT
W923	Allume gaz	10,30€
T271	Combustible 125g	3,30€

Support de gel combustible supplémentaire

Compatible avec tous les chafing dishes Olympia.



Code	Prix HT
C463	5,90€

OLYMPIA

Pince de service

Lames en acier inoxydable. 70 x 60 mm.



POUR
LES USTENSILES
DE SERVICE
VOIR PAGES 272-277

Code	Description	Prix HT
J601	240mm (L)	4,80€

VOUJE

Cuillère pleine de service

Acier inoxydable avec crochet de suspension. Lavable au lave-vaisselle.



Code	Description	Prix HT
CY401	360mm	10,80€

VOUJE

Chafing dish Madrid



Spécification
U009 Dimensions (mm): 450(H)x 520(L)x 480(P)
U008 Dimensions: 445(H)x 675(W)x 530(D)mm.

Code	Description	Prix HT
1 U009	6L	189,00€
2 U008	9L	199,00€

OLYMPIA

Chafing dish Vienna

Ensemble rond en acier inoxydable 18/0 poli avec bac à eau, bac pour aliments, couvercle et un seul support à combustible.



Spécification
CB063 Dimensions (mm): 330(h) x 420(L) x 345(L).

Code	Description	Prix HT
CB063	7,5L	57,90€

OLYMPIA

Coffres-forts d'hôtel

Coffres-forts en acier pour stocker les objets précieux tels que portefeuilles et passeports. Peuvent être fixés au sol ou au mur pour une sécurité supplémentaire et sont livrés avec deux clés et un panneau d'informations client. Chaque coffre-fort possède un jeu de clés différent.



3



4

Conçu pour les ordinateurs portables à écran panoramique pour que vos clients aient l'esprit tranquille. Facile à utiliser avec un écran d'affichage ACL et des instructions étape par étape pour configurer le verrou électronique. Possibilité de le fixer au mur ou au sol (fixations non fournies). Fonctionne avec 4 piles AA (fournies). Le coffre-fort sera bloqué pendant cinq minutes après trois tentatives infructueuses du code.



Spécification

CF129 Dimensions (mm): 180 (H) x 420 (L) x 320 (P). Capacité 22 L. Poids 13,3kg.

Code	Description	Prix HT
CF129	Coffre-fort pour ordinateurs portables 22L	143,00€

BOLERO

- 2 clés pour ouverture manuelle
- En acier
- Fixation murale ou posée
- Fourni avec 4 piles et les fixations
- Code utilisateur et fabricant
- Panneau d'informations client

Spécification

GC607 Dimensions (mm): 170(H) x 230(L) x 170(P). Poids 3kg.
GC608 Dimensions (mm): 200(H) x 310(L) x 200(P). Poids 7kg.

Code	Description	Prix HT
3 GC607	Mini coffre-fort	36,40€
4 GC608	Coffre-fort standard	60,90€

BOLERO

Armoire à clés

Armoire à clés verrouillable d'une capacité de 48 clés. Prête à être fixée au mur et verrou fourni.



Spécification

CG605 Capacité 48 clés. Dimensions (mm): 250(H) x 180(L) x 80(P).

Code	Description	Eco taxe*	Prix HT
CG605	48 clés	0,15€	36,90€



Boîte à clés

Boîte à clé fixable au mur avec code à combinaison chiffrée, adaptée pour contenir les trousseaux de clés en toute sécurité. Idéale pour les arrivées dans les hôtels lorsque la réception est fermée, le client prend possession des clés et les remet grâce au code à 4 chiffres. Fixations fournies. Utilisation uniquement en intérieur ou extérieur protégé.



Code	Description	Prix HT
CG609	Boîte à clés	29,90€

Safewell

Coffret caisse

Coffret caisse verrouillable et robuste avec poignée de transport. Idéal pour les bureaux. Livré avec un casier à monnaie en plastique.



Code	Description	Prix HT
CG766	Taille 2	22,40€

Spécification
CG766 70(H) x 200(L) x 160(P). Poids 1kg.

Safewell

RESTAURANT, BAR ET HOTEL / RÉCEPTION - HÔTELLERIE

Porte-cartes en acrylique

A poser sur la table ou pour un affichage sur les buffets. Les menus ou les cartes plastifiées s'insèrent pour une présentation protégée.



OLYMPIA

Code	Description	Prix HT
CC442	Porte-cartes 25(H) x 70(L) x 55(P)mm	3,30€

Porte-menus droits

Supports en acrylique au format portrait. Les feuilles de papier s'insèrent simplement sur le côté pour une présentation efficace et sur pied des menus ou de toute autre information.



OLYMPIA

Code	Description	Prix HT
CC446	A5	5,30€
CC447	A4	7,30€

Spécification
CC446 Dimensions (mm): 215(H) x 150(L) x 70(P).
CC447 Dimensions (mm): 305(H) x 210(L) x 100(P).

Présentoirs pour cartes et brochures

A poser ou fixer au mur. Idéal pour mettre à la disposition de vos clients menus, cartes de visite, brochures des attractions locales, etc. à la réception ou dans les chambres.



Code	Description	Prix HT
CD165	Carte de visite	2,80€
CB589	Portrait 1/3 A4	3,80€
CB588	A5	4,80€
CB590	A4	9,30€

Sintres en bois

Bois façonné avec barre anti-dérapante en caoutchouc pour pantalon et encoches pour les jupes. Crochet ou anneau de sécurité.

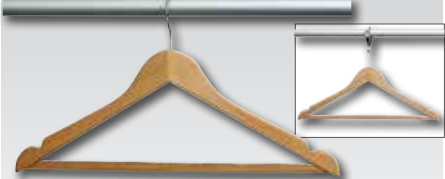

BOLERO

Code	Description	Qté	Prix HT
T859	Bois naturel + crochet	10	16,90€
T858	Bois naturel + anneau	10	20,40€

Sonnettes réception

Sonnettes en métal poli émettant un son clair.



Spécification
T184 Dimensions (mm): 65(H) x 85(Ø). Poids 110g.
T183 Dimensions (mm): 70(H) x 100(Ø). Poids 205g.

Code	Description	Prix HT
T184	Petite taille	8,10€
T183	Grande taille	10,00€

BOLERO

Support à bagages en acier inoxydable

Acier inoxydable finition miroir avec un côté surélevé pour protéger le mur. Se plie lorsqu'il n'est pas utilisé.



Spécification
CB510 Charge maximale : 25kg. Dimensions (mm): 635(H) x 600(L) x 500(P). Poids 2,56kg.

Code	Description	Prix HT
CB510	Arrondi	52,90€

BOLERO

Plateau de service aluminium

Plateau de service durable en aluminium finition brossée. Idéal pour le service en chambre ou à table, les bords relevés permettent de retenir le contenu.



OLYMPIA

Code	Description	Prix HT
CN817	420(L) x 300(P)mm	13,30€

Poubelle de table à couvercle battant



Poubelle en acier inoxydable pour les sachets vides, etc. Pour hygiène maximale, utilisez des sacs poubelle vendus séparément.

Spécification
CC463 Dimensions (mm): 168(H) x 120(Ø) - 2.4L

Code	Description	Prix HT
CC463	Poubelle	13,50€
U278	Sacs (Lot de 160)	13,30€

VOÛJE

Plateaux de service ronds

Plateaux ronds en acier inoxydable avec rebord incliné.



Code	Description	Prix HT
J828	305(Ø)mm	7,10€
DM193	355(Ø)mm	9,10€
DM194	405(Ø)mm	12,30€

OLYMPIA

Boîtes à mouchoirs et mouchoirs en papier

Boîtes à mouchoirs cubiques et rectangulaires avec base en plastique pour maintenir les mouchoirs au sec. Idéale pour les salles de bain et les vestiaires. Mouchoirs blancs vendus séparément.



Code	Description	Qté	Prix HT	Spécification
1 CC493	Chrome cube	1	16,30€	CC493 Dimensions (mm): 130(H) x 120(L) x 120(P). Poids : 280g.
2 CF204	Mouchoirs en papier (cube)	24	25,40€	CF204 Dimensions (mm): 120(H) x 120(L).
3 CF121	Chrome rectangulaire	1	17,80€	CF121 Dimensions (mm): 61(H) x 254(L) x 139(P). Poids : 316g.
4 CF120	Mouchoirs 2 plis (rectangulaire)	36	37,90€	CF120 100 x 2 plis mouchoirs.

Distributeurs de sacs hygiéniques

Méthode hygiénique, discrète et pratique d'élimination des déchets sanitaires. Facile à installer avec un adhésif double-face. Fixation murale possible. Sacs vendus séparément (lot de 48 boîtes de 25 sacs).



Code	Description	Prix HT	Spécification
5 CB594	Distributeur blanc	6,30€	Dimensions (mm): 136(H) x 98(L) x 25(P). Poids 9g.
6 CB595	Distributeur chromé	9,30€	
7 CB596	Recharges de sacs hygiéniques	43,90€	

Grille-pain 4 tranches



Grille-pain 4 tranches en acier inoxydable avec 2 thermostats indépendants vous permettant de brunir vos toasts à votre convenance. Le système de centrage automatique des tranches permet la chute des miettes directement dans le tiroir ramasse-miettes amovible pour faciliter l'entretien. Pour utilisation peu intensive.

Caterlite

Code	Description	Eco taxe*	Prix HT
GH439	4 tranches	0,06€	57,00€

Spécification
GH439 230V, 1580-1800W Dimensions (mm) 200(H) x 280(L) x 286(P), poids 2,9kg.

Mini bar de chambre d'hôtel

Mini bar réfrigéré au fonctionnement totalement silencieux, idéal pour les chambres d'hôtel. Polyvalent et facile à installer. Système de refroidissement par absorption et dégivrage automatique.



- Capacité 30L
- Intérieur ABS
- A poser ou encastrer
- Portes réversibles et verrouillables
- 2 étagères et 2 casiers de porte
- Fonctionnement silencieux



Spécification
CE322 230V, 60W, 0.3A. Plaque température 0-8°C. Température ambiante maximum jusqu'à 32°C. Réfrigérant NH3. Capacité 30L. Epaisseur d'isolation 40mm. Dimensions (mm): 530(H)x 400(L)x 415(P). Poids 13kg.

Code	Description	Eco taxe*	Prix HT
CE322	30L	0,85€	204,00€

Gobelets emballés jetables

Gobelets en plastique transparent emballés individuellement. Recyclables.



Spécification
CG767 Capacité: 255ml. 95(H) x 77(D).

Code	Description	Qté	Prix HT
CG767	270ml	500	29,40€

Fer à repasser vapeur

Petit fer à repasser non adhérent conçu pour l'usage des clients dans les chambres d'hôtels et chambres d'hôtes. Avec voyant, cordon d'alimentation rotatif et réglage du jet de vapeur. Pour utilisation peu intensive.



Spécification
CK670 230V, 1.2kW, 5.2A. Capacité du réservoir 120ml. Dimensions (mm): 127(H) x 115(L) x 230(P). Poids 0.8kg.

Code	Description	Eco taxe*	Prix HT
CK670	1,2kW	0,03€	17,50€

Caterlite

Mini bouilloire 500ml

Bouilloire idéale pour les chambres d'hôtel, facile à entretenir avec résistance intégrée et filtre anti calcaire lavable. Finition en acier inoxydable brossé. Arrêt automatique et socle 360°.



NOUVEAU

BUFFALO

Spécification
CN303 230V, 1kW, 4.3A. Dimensions (mm): 200(H) x 120(L) x 170(P). Poids 0.68kg.

Code	Description	Eco taxe*	Prix HT
CN303	500ml	0,40€	35,90€

Bouilloire d'hôtel inox 1L

Mini bouilloire inox sans fil avec socle 360°, niveau d'eau visible et coupe-circuit en cas de fonctionnement à vide, idéale pour les chambres d'hôtels. Pour utilisation peu intensive.



Spécification
CD275 230V, 1.6kW, 13A. Dimensions (mm): 200(H) x 131(L) x 215(P). Poids 0.78kg.

Code	Description	Eco taxe*	Prix HT
CD275	1L	0,03€	26,90€

Caterlite

Bouilloires d'hôtel 1L

Mini bouilloires sans fil avec poignée ergonomique, coupe circuit de sécurité et indicateur de niveau d'eau. Idéales pour une utilisation dans les chambres d'hôtels. Pour utilisation peu intensive.



Code	Description	Eco taxe*	Prix HT
8 CK827	Noire	0,02€	21,40€
9 CL186	Blanche	0,02€	21,40€

Caterlite

Plateau de courtoisie bambou

Un plateau de courtoisie élégant et attrayant en bambou aux contours arrondis pour faciliter le nettoyage. Possède deux petits compartiments : 80(l) x 35(L)mm et un grand compartiment : 80(l) x 142(L)mm. Pour une utilisation avec les bouilloires CL111 et CD275.



Spécification
CL082 Dimensions (mm) : 30(H) x 260(L) x 260(P)
CL111 230V, 1kW, 4.2A. Temps de chauffe : 3mn. Dimensions (mm): 180(H) x 142(L) x 195(P).

Code	Description	Eco taxe*	Prix HT
10 CL082	30(H) x 260(L) x 260(P)mm	-	26,90€
11 CL111	Bouilloire	0,02€	47,90€

Planche à repasser

Excellent rapport qualité/prix pour cette planche à repasser avec housse en coton, repose-fer et pieds en caoutchouc.



Spécification
CF234 Dimensions (mm): Hauteur réglable de 530 à 890mm x 1090 (L) x 330 (L). Pliée: 1440 (H) x 400 (L) x 70 (P). Châssis et pieds en tube d'acier de 19mm de Ø.

Code	Description	Prix HT
CF234	Planche à repasser	41,90€

RESTAURANT, BAR ET HOTEL / RÉCEPTION - HÔTELLERIE

Poubelles à pédale blanches

Poubelle à pédale petite et discrète pour les salles de bain. Seau intérieur amovible et poignée de transport.



Spécification
DP039 Dimensions (mm): 167(H) x 270(Ø). Poids 0.8 kg.
DP038 Dimensions (mm): 284(H) x 203(Ø). Poids 1.12kg.

Code	Description	Prix HT
DP039	3L	9,50€
DP038	5L	20,90€

Poubelles à pédale inox

Poubelles à pédale petites et discrètes. Seau intérieur plastique amovible.



Spécification
L427 Dimensions (mm): 270(H) x 165(Ø).
GG976 Dimensions (mm): 280(H) x 205(Ø).

Code	Description	Prix HT
L427	Inox 3L	9,30€
GG976	Inox 5L	20,90€

Sacs pour poubelle à pédale

Sacs économiques pour une utilisation quotidienne dans les salles de bain et chambre d'hôtels. 280 x 432 x 432mm. 5 microns.



Jantex

Code	Description	Qté	Prix HT
GF279	10L PEHD 5 microns	1000	10,30€

Poubelle sanitaire

Poubelle sanitaire 18L à pédale pour une utilisation mains libres. Modèle compact en plastique ABS avec surfaces faciles à nettoyer.



Jantex

Spécification
T640 Dimensions (mm): 365(H) x 190(L) x 580(P).

Code	Description	Prix HT
T640	18L	32,90€

Poubelles résistantes au feu

Poubelles rectangulaires en polypropylène. Résistant aux éclats et aux chocs. Conformes aux normes standards anti-feu EN11925-2:2002.



BOLERO

Spécification
L367 Dimensions (mm): 266(H) x 260(L) x 175(P).
DN803 Dimensions (mm): 310(H) x 290(L) x 200(P).

Code	Description	Prix HT
L367	Poubelle 6L	8,20€
DN803	Poubelle 12L	12,90€

Corbeille à papier en acier inoxydable

Corbeille à papier en acier inoxydable brossé élégante dotée d'un rebord amovible conçu pour dissimuler le sac poubelle.



BOLERO

Spécification
CF130 Capacité : 10,2L. Dimensions (mm): 280(H) x 224(Ø). Poids 1,2kg.

Code	Description	Prix HT
CF130	10,2L	26,90€

Corbeilles à papier 10,2L

Poubelles effet cuir attrayantes avec corps en acier époxy poudré et rebord amovible pour masquer le sac poubelle.



BOLERO

Spécification
 Dimensions (mm): 280(H) x 224(Ø). Poids 1,08kg.

Code	Description	Prix HT
Y804	Effet cuir marron / doré	22,40€
Y805	Effet cuir noir / argenté	22,40€

Support à bagages pliant

Construction en tubes d'acier, robuste et pratique avec des sangles solides pour maintenir les bagages en toute sécurité. Se plie facilement.



Spécification
GR397 Charge maximum 30kg. Dimensions (mm): 650(H) x 500(L) x 620(P). Poids 2,6kg.

Code	Description	Prix HT
GR397	Arrondi	28,00€

Diabie

Idéal pour le transport des livraisons en cuisine. Construction en acier robuste et adaptée aux charges lourdes. Les roues en caoutchouc permettent la maniabilité. Charge maxi 250kg.

NOUVEAU



Spécification
CN954 Dimensions (mm): 1300(H) x 340(L) 350(P).

Code	Description	Prix HT
CN954	Capacité 250kg	67,90€

Jantex

Chariot de réception

Chariot contemporain et élégant, idéal pour une utilisation dans les zones publiques. Grande capacité de chargement, crochet de suspension, double poignée et deux roues fixes pour transporter facilement les bagages lourds. Base recouverte de moquette grise pour la protection des bagages.

- Finition en acier inoxydable brossé.
- Support cintres
- Capacité max de chargement 150kg
- Livré monté



Spécification
CF135 Dimensions (mm): 1200 (H) x 595 (L) x 700 (P ouvert), 440 (P fermé). Capacité maximale 150kg. Poids 17kg.

Code	Description	Prix HT
CF135	Chariot pliant 2 roulettes	219,00€

BOLERO

Chariot à bagages

Chariot en acier inoxydable brossé contemporain et élégant, idéal pour une utilisation dans les zones publiques. Grande capacité de chargement pour un transport aisé des bagages lourds avec ses quatre roues, dont 2 roues pivotantes et 2 roues fixes. Base recouverte de moquette grise et pare-chocs de protection pour les bagages.



- Finition en acier inoxydable brossé.
- Portant.
- Charge maximale 350 kg.
- Fourni en kit pour un assemblage facile.

Spécification
CF132 Dimensions (mm): 1910 (H) x 1120 (L) x 610 (P). Capacité maximale 350kg. Poids 42kg.

Code	Description	Prix HT
CF132	Chariot 4 roulettes	549,00€

BOLERO

Produits d'accueil Just for you

Gamme simple adaptée aux hôtels et chambres d'hôtes.



Code	Description	Qté	Prix HT
1 GF949	Gel douche 20ml	100	16,80€
2 GF950	Crème mains et corps 20ml	100	19,30€
3 GF948	Shampooing / après-shampooing 20ml	100	16,80€
4 GF951	Savon 15g	100	13,30€

Produits d'accueil Mignon

Une gamme moderne, contemporaine et économique de produits au parfum frais et unisexe. Son design neutre se fond parfaitement dans tous les décors. La description des produits en quatre langues en fait une gamme idéale pour les hôtels. Hypoallergéniques, les produits en bouteille sont dotés de capsules scellées. Le savon pur végétal est fourni en barres de 12 g afin de limiter les déchets.



Code	Description	Qté	Prix HT
15 CF122	Shampooing 20ml	50	15,30€
16 CF124	Bain moussant et shampooing 20ml	50	15,30€
17 CF125	Crème pour le corps 20ml	50	17,80€
18 CF126	Savon de 12 g	500	49,90€

Produits d'accueil Health & Spa

Produits de salle de bain de luxe comprenant un gel douche frais aux herbes, un shampooing aux algues marines et un lait pour le corps à la noix de coco pour un plaisir optimal.



Code	Description	Qté	Prix HT
24 CB565	Bain moussant et gel douche 35ml	50	20,40€
25 CB566	Shampooing 35ml	50	20,40€
26 CB567	Lait pour le corps 35ml	50	20,40€
27 CB568	Savon de 25g enveloppé de papier	100	22,90€
28 CB570	Bonnet de douche	100	22,40€

Produits d'accueil Geneva Guild



Gamme classique et contemporaine de produits d'accueil, composée de bouteilles en plastique recyclable et contenu biodégradable.

Code	Description	Qté	Prix HT
5 CB655	Crème pour le corps 30ml	300	109,00€
6 CB654	Shampooing 30ml	300	89,90€
7 CB653	Gel douche 30ml	300	88,90€
8 CB656	Savon 20g	250	39,40€

Produits d'accueil Natural



Produits d'accueil classiques pour les hôtels et chambres d'hôtes. Parfaite pour le confort et la relaxation des clients, cette gamme comprend tous les produits de beauté attendus dans les établissements hôteliers.

Code	Description	Qté	Prix HT
9 CB557	Bain moussant et gel douche 30ml	250	60,90€
10 CB558	Lotion pour les mains et le corps 30ml	250	64,90€
11 CB559	Shampooing et après-shampooing 30ml	250	60,90€
12 CB561	Savon de 25g enveloppé de papier 46(Ø)mm	100	19,30€
13 CB562	Savon de 25g en boîte	100	25,40€
14 CB563	Bonnet de douche	100	20,90€

Produits d'accueil style naturel ELSYL

Somptueuse gamme de produits d'accueil assortis conditionnés avec le plus grand soin. Les boîtes des bonnets de douche sont décorées d'un ruban noué à la main, le savon porte un logo en relief et les produits en bouteille possèdent un bouchon doré pour une présentation de qualité supérieure.



Code	Description	Qté	Prix HT
19 CC495	Shampooing 40ml	50	17,40€
20 CC496	Après-shampooing de 40ml	50	20,40€
21 CC497	Crème de bain 40ml	50	17,40€
22 CC570	Bonnet de douche	100	22,40€
23 CC498	Savon de 30g	50	12,80€

Présentoir de salle de bain

Présentoir noir élégant pour les produits d'accueil.



Spécification
GF952 Dimensions (mm): 9(H)x 24(L)x 107(P).
Poids 0.175kg.

Code	Description	Prix HT
GF952	Présentoir noir	11,30€

MOBILIER / EXTÉRIEUR

Mobilier bistro en acier ajouré

Cette gamme de chaises et tabourets est parfaite pour les bars et cafés, apportant une touche de modernité, tout en conservant un haut niveau de fonctionnalité. Très robuste et facile à nettoyer. Empilables jusqu'à cinq (exceptés les sièges hauts avec dossier qui ne sont pas empilables).

- Livré entièrement monté
- Pour une utilisation en intérieur et en extérieur couvert
- Pieds en caoutchouc
- Existe en 2 couleurs

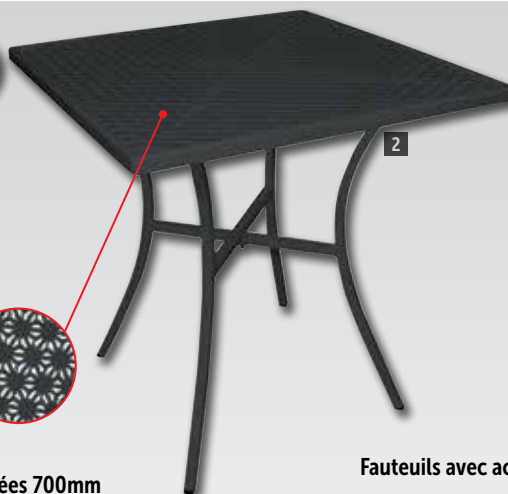

BOLERO

Tables rondes 600mm

Spécification
Rondes Dimensions (mm): 710(H) x 600(Ø). Poids: 5kg.

Code	Description	Qté	Eco taxe*	Prix HT
1 GG703	Gris	1	0,39€	51,00€
GG705	Noir	1	0,39€	51,00€

Tables carrées 700mm

Spécification
Carrées Dimensions (mm): 710(H) x 700(Ø). Poids: 7kg.

Code	Description	Qté	Eco taxe*	Prix HT
GG704	Gris	1	0,54€	64,00€
2 GG706	Noir	1	0,54€	64,00€

Fauteuils avec accoudoirs

Spécification
Fauteuils avec accoudoirs Dimensions (mm): 950(H) x 550(L) x 580(P). Hauteur d'assise 466mm. Hauteur des accoudoirs 675mm. Poids: 5kg.

Code	Description	Qté	Eco taxe*	Prix HT
GG671	Gris	4	1,54€	199,00€
3 GG672	Noir	4	1,54€	199,00€

Mobilier pliant rotin PE



Mobilier pliant façon rotin avec structure en acier durable et revêtement PE résistant aux intempéries, idéal pour les terrasses et trottoirs où l'espace est limité. Se plie facilement pour un rangement rapide et pratique. S'associe à la chaise CF159 et au fauteuil DL477.



- Utilisation intérieure et extérieure
- Structure acier et tressage façon rotin en polyéthylène
- Se plie pour un rangement facile
- Entièrement monté
- Hauteur d'assise de la chaise 460mm

Spécification
GL303 Dimensions (mm): 850(H) x 580(L) x 470(P). Hauteur d'assise : 460mm. Poids : 4.5kg.
GL302 Dimensions (mm): 710(H) x 600(L) x 600(P). Poids: 6kg.

Code	Description	Qté	Eco taxe*	Prix HT
4 GL303	Chaise	2	0,66€	91,00€
5 GL302	Table carrée	1	0,39€	76,00€

BOLERO

Mobilier classique en acier



Mobilier en acier stylisé, un rien vintage, pouvant être utilisé à l'extérieur ainsi qu'à l'intérieur. Les chaises peuvent être facilement pliées pour un rangement pratique ou plus simplement pour les transporter.



- Utilisation intérieure et extérieure
- Chaises pliantes pour faciliter le rangement
- Acier revêtement poudré
- Chaises livrées montées
- Hauteur d'assise 450mm

Spécification
GR391 Dimensions (mm): 910(H) x 430(P) x 530(L). Poids : 5.85kg.
GF392 Dimensions (mm): 750(H) x 700 (Ø). Poids : 7.1kg.

Code	Description	Qté	Eco taxe*	Prix HT
6 GR391	Chaise	2	0,23€	104,00€
7 GF392	Table	1	0,56€	68,90€

BOLERO

Mobilier imitation bois

Tables et chaises de style traditionnel adaptées pour les petites surfaces où l'espace terrasse est restreint, trottoirs et cours. Cadres en acier et lattes en polyéthylène de 15mm pour la résistance et un entretien facile.



- Utilisation intérieure et extérieure
- Structure en acier peint
- Lattes imitation bois durables
- Pliable pour faciliter le rangement
- Hauteur de l'assise 480mm

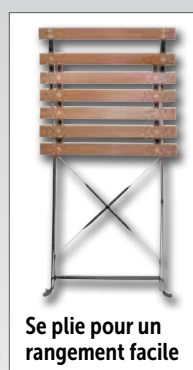

Se plie pour un rangement facile

BOLERO

Code	Description	Qté	Eco taxe*	Prix HT
8 GJ766	Chaises	2	0,71€	86,00€
9 GL496	Table ronde	1	0,50€	77,00€
10 GJ765	Table carrée	1	0,66€	72,00€

Spécification
Chaises : Dimensions (mm): 810(H)x 420(L)x 440(P). Poids: 5.7kg.
Table ronde : Dimensions (mm): 695(H)x 600(Ø). Poids: 7kg.
Table carrée : Dimensions (mm): 695(H)x 595(L)x 595(P). Poids: 4kg.

Mobilier de terrasse coloré

Mobilier pliant en acier aux couleurs vives, idéal pour les terrasses et trottoirs. Se plie facilement pour un rangement rapide. Choisissez de mélanger ou assortir les couleurs pour créer votre style.



- Entièrement monté
- Résistant aux UV
- Pour une utilisation intérieure et extérieure
- Chaises : hauteur de l'assise 440mm

BOLERO

Chaises et tables disponibles en 5 coloris



Tables rondes et carrées au choix



Stockage facile



Chaises

Spécification
Chaises Dimensions (mm): 800(H)x 387(L)x 471(P). Poids : 4.85kg.

Code	Description	Qté	Eco taxe*	Prix HT
11	GH555 Chaises rouges	2	0,72€	55,00€
12	GH552 Chaises vertes	2	0,72€	55,00€
13	GH551 Chaises grises	2	0,72€	55,00€
14	GH553 Chaises noires	2	0,72€	55,00€
15	GK982 Chaises bleu turquoise	2	0,72€	55,00€

Tables rondes

Spécification
Tables rondes Dimensions (mm): 710(H)x 595(Ø). Poids: 7.7kg.

Code	Description	Eco taxe*	Prix HT
GH560	Table rouge	0,43€	41,00€
GH557	Table vert anis	0,43€	41,00€
GH556	Table grise	0,43€	41,00€
16	GH558 Table noire	0,43€	41,00€
GK983	Table bleu turquoise	0,43€	41,00€

Tables carrées

Spécification
Tables carrées Dimensions (mm): 710(H) x 600(L) x 600(P). Poids: 7kg.

Code	Description	Eco taxe*	Prix HT
17	GK986 Table de terrasse rouge	0,55€	39,90€
GK987	Table de terrasse vert anis	0,55€	39,90€
GK988	Table de terrasse grise	0,55€	39,90€
GK989	Table de terrasse noire	0,55€	39,90€
GK985	Table de terrasse bleu turquoise	0,55€	39,90€

Chaises empilables à barreaux

Ces chaises empilables en polypropylène, au design unique et élégant, sont adaptées à une utilisation en intérieur et extérieur pour les restaurants, cafés et bistros.



- Utilisation intérieure et extérieure
- Faciles à nettoyer
- Empilables, 6 maxi
- Hauteur d'assise 465mm
- Hauteur des accoudoirs 725mm
- Résistant aux UV

Code	Description	Qté	Eco taxe*	Prix HT
1 CK867	Café	4	1,42€	279,00€
2 CK869	Noir	4	1,42€	279,00€

BOLERO

Chaises bistro empilables

Gamme de mobilier en polypropylène robuste, simple et pratique avec pieds en aluminium. Convient à une utilisation dans les restaurants et cafés.



- Assise avec trou de drainage
- Empilables jusqu'à 12 maxi
- Pieds en aluminium

Code	Description	Qté	Eco taxe*	Prix HT
3 GJ975	Chaise rouge	4	0,88€	159,00€
4 GJ976	Chaise noire	4	0,88€	159,00€
5 GJ977	Chaise blanche	4	0,88€	159,00€

Spécification
Hauteur d'assise : 450mm. Dimensions (mm): 820(H) x 450(L) x 570(P). Poids 11,44kg.

BOLERO

Fauteuils bistro empilables

Gamme de mobilier en polypropylène robuste, simple et pratique avec pieds en aluminium. Convient à une utilisation dans les restaurants et cafés.

- Empilables jusqu'à 6 maxi
- Assise avec trou de drainage
- Pieds en aluminium



Spécification
Fauteuil Dimensions (mm): 760(H) x 590(L) x 550(P).
Hauteur d'assise : 450mm.

Code	Description	Eco taxe*	Prix HT
6 GJ973	Fauteuil noir	0,77€	129,00€
7 GJ972	Fauteuil rouge	0,77€	129,00€
8 GJ974	Fauteuil blanc	0,77€	129,00€

BOLERO

Tables bistro

Tables légères en polypropylène avec pieds en aluminium, adaptées à une utilisation intérieure et extérieure dans les restaurants et cafés. Assorties aux chaises et fauteuils bistro empilables vendus séparément.

- Résistant aux UV et à l'humidité
- Pieds de nivellement
- Assemblage facile

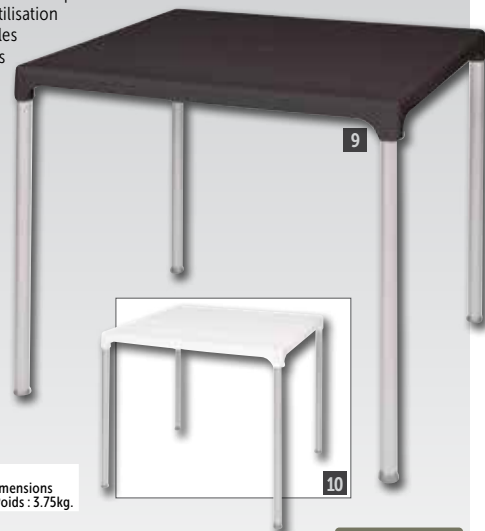

Spécification
Trou de parasol (mm): 36(Ø). Dimensions (mm): 720(H) x 750(L) x 750(P). Poids : 3,75kg.

Code	Description	Eco taxe*	Prix HT
9 GJ970	Table carrée noire	0,29€	68,00€
10 GJ971	Table carrée blanche	0,29€	68,00€

BOLERO

Sièges en rotin PP empilables



Ces sièges élégants sont légers et empilables pour faciliter la mise en place et le stockage. Adaptés à une utilisation intérieure et extérieure dans les restaurants et cafés. En polypropylène durable, parfaits pour les cours et patios.



- Polypropylène résistant aux intempéries
- Adaptés à une utilisation intérieure et extérieure
- Empilables jusqu'à 8 en hauteur

Spécification
GR361 Hauteur d'assise : 455mm. Dimensions (mm): 875(H) x 480(L) x 525(P). Poids: 3.7kg.
GR362 Hauteur d'assise : 440mm. Hauteur accoudoirs : 695mm. Dimensions (mm): 890(H) x 550(L) x 560(P). Poids: 4.4kg.

Code	Description	Qté	Eco taxe*	Prix HT
11 GR361	Chaise marron	4	1,25€	169,00€
12 GR362	Fauteuil marron	4	1,40€	194,00€

BOLERO

Fauteuil enveloppant en rotin PP



Ces sièges élégants sont légers et empilables pour faciliter la mise en place et le stockage. Adaptés à une utilisation intérieure et extérieure dans les restaurants et cafés. En polypropylène durable, parfaits pour les cours et patios.

- Polypropylène résistant aux intempéries
- Adaptés à une utilisation intérieure et extérieure
- Empilables jusqu'à 8 en hauteur

Spécification
GR363 Hauteur d'assise : 465mm. Dimensions (mm): 820(H) x 550(L) x 595(P). Poids : 5kg.

Code	Description	Qté	Eco taxe*	Prix HT
GR363	Fauteuil enveloppant noir	4	1,40€	299,00€

BOLERO

Chaises pliantes

Chaises durables, robustes et confortables conçues pour être utilisées avec la gamme de tables pliantes. Faciles à transporter et à stocker, elles sont parfaites pour les réceptions et les buffets.



- Structure en acier
- Utilisation en intérieur et extérieur
- Pliables pour un rangement compact
- Conformes aux normes standards de résistance et stabilité

Code	Description	Qté	Eco taxe*	Prix HT
15 CE692	Blanc	2	0,65€	69,00€
14 CE693	Noir	2	0,65€	69,00€

Spécification
 Chaises Dimensions (mm): 810(H) x 490(L) x 500(P). Poids 8.4kg.

BOLERO

Chaises pliantes

Solides et légères, ces chaises confortables sont parfaites pour les traiteurs mobiles, réceptions, conférences et mariages. Faciles à entretenir. Stockage à encombrement minimum grâce à la possibilité d'empiler jusqu'à 50 chaises en toute sécurité.



- Livrées montées.
- Utilisation intérieure et extérieure.
- Hauteur du siège 440mm.
- Pieds en caoutchouc.
- Structure 19(Ø)x 1.2mm épaisseur.

Code	Description	Qté	Eco taxe*	Prix HT
15 GD386	Noir	10	2,70€	249,00€
16 GD387	Blanc	10	2,70€	249,00€

Spécification
 Chaises Dimensions (mm): 800(H) x 440(L) x 480(P). Dimensions pliée (mm): 970x 440x 30. Poids 3.5kg.

BOLERO

Chaises à lattes en acier



Chaises bistro de différentes couleurs faciles d'entretien. L'assise possède un bord conçu pour que l'eau s'écoule en cas d'averse et sèche donc plus rapidement. Parfaites pour les trottoirs, terrasses des cafés et restaurants.



- Structure acier revêtement poudré
- Hauteur d'assise 450mm
- Utilisation intérieure et extérieure
- Empilables jusqu'à 8 maxi
- Livrées montées

Spécification
 Chaises Dimensions (mm): 830(H) x 470(L) x 570(P). Poids 4.6kg.

Code	Description	Qté	Eco taxe*	Prix HT
17 CS727	Grise	4	0,42€	194,00€
18 CS728	Noire	4	0,42€	194,00€
19 CS729	Café	4	0,42€	194,00€

BOLERO

Tables à lattes en acier

Tables bistro de différentes couleurs faciles d'entretien. Parfaites pour les trottoirs, terrasses des cafés et restaurants.



- Structure acier revêtement poudré
- Hauteur de la table 710mm
- Livrées en kit - montage facile
- Pliables pour un rangement facile
- Utilisation intérieure et extérieure

Spécification
 Tables Dimensions (mm): 710(H) x 700(L) x 700(P). Poids 9.8kg.

Code	Description	Qté	Eco taxe*	Prix HT
20 CS730	Grise	1	0,20€	94,00€
21 CS731	Noire	1	0,20€	94,00€
22 CS732	Café	1	0,20€	94,00€

BOLERO

Fauteuils en rotin empilables



Fauteuils légers, simples, résistants et élégants pour une utilisation dans les bistros, cafés, bars et clubs. Anti-rouille avec siège et dossier faciles à nettoyer.

- Cadre tubulaire en aluminium
- Siège et dossier en imitation osier naturel polyéthylène
- Hauteur du siège 450mm
- Utilisation en intérieur/extérieur
- Empilables jusqu'à 12 maxi

Spécification

U422 Dimensions (mm): 735(H) x 530(L) x 580(P).
Dimensions du cadre (mm): 25(Ø) x 1,8 (épaisseur). Poids 3,88kg (chacun).
U507 Dimensions (mm): 735(H) x 530(L) x 580(P).
Dimensions du cadre (mm): 25(Ø) x 1,8 (épaisseur). Poids 3,88kg (chacun).

Code	Description	Qté	Eco taxe*	Prix HT
1 U422	Naturel	4	1,27€	169,00€
2 U507	Noir	4	1,27€	169,00€

BOLERO

Chaise pliante en aluminium et bois



Stylée, moderne et légère, cette chaise résistante à la rouille et aux averse est idéale pour une utilisation sur les trottoirs et petites terrasses.

- Structure en aluminium
- Assise et dossier en frêne
- Pour une utilisation intérieure et extérieure
- Bois pré-traité
- Se plie pour un rangement facile

Spécification

GL980 Dimensions (mm): 802(H) x 430(L) x 550(P). Poids 3.5kg.

Code	Description	Qté	Eco taxe*	Prix HT
GL980	Chaise pliante	4	0,98€	149,00€
DL476	Huile pour teck 1L	1	-	23,40€

BOLERO

Chaises enveloppantes



Chaises enveloppantes et empilables bénéficiant d'un style moderne parfait pour une utilisation dans les restaurants, cafés ou en terrasse. Dotées d'un large siège confortable, en polypropylène facile à nettoyer.

- Polypropylène résistant aux UV
- Utilisation en intérieur et extérieur
- Empilables jusqu'à 5 maxi
- Livrées montées

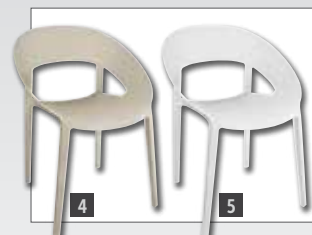

Spécification

Hauteur d'assise : 440mm. Dimensions (mm): 778(H) x 570(L) x 540(P). Poids : 4.4kg.

Code	Description	Qté	Eco taxe*	Prix HT
3 GR339	Café	4	1,47€	209,00€
4 GR340	Beige	4	1,47€	209,00€
5 GR341	Blanc	4	1,47€	209,00€

BOLERO

Chaise bistro frêne et aluminium



Chaise style bistro solide, résistante aux intempéries, anti-rouille et facile d'entretien. Idéale pour les cafés, terrasses et patios.

- Cadre tubulaire aluminium
- Assise et dossier en frêne
- Hauteur d'assise 435mm
- Utilisation intérieure / extérieure
- Empilables jusqu'à 8

Spécification

GK997 Dimensions (mm): 773(H) x 485(L) x 565(P). Cadre (mm): 25(Ø) x 1.8(ep). Poids : 2.95kg.

Code	Description	Qté	Eco taxe*	Prix HT
GK997	Frêne et aluminium	4	0,91€	172,00€

BOLERO

Chaise en aluminium pliante



Facile à ranger et à transporter pour toute occasion de restauration en extérieur. Egalement idéale pour les patios, terrasses et cafés.

- Cadre tubulaire en aluminium
- Siège et dossier en aluminium
- Hauteur du siège 440mm
- Utilisation en intérieur/extérieur
- Pliantes, se rangent en un minimum d'espace
- Livrées montées

Spécification

U420 Dimensions (mm): 800(H) x 430(L) x 560(P). Dimensions pliée (mm): 940(H) x 440(L) x 130(P). Dimensions du cadre (mm): 25(Ø) x 1,8 (épaisseur). Poids 2,6kg (chacune).

Code	Description	Qté	Eco taxe*	Prix HT
U420	Chaise pliante	4	0,19€	139,00€

BOLERO

Fauteuil aluminium empilable

Solide, durable et anti-rouille. Idéal pour une utilisation en extérieur sur les terrasses, trottoirs ou patios.



- Cadre tubulaire en aluminium
- Siège et dossier en aluminium
- Hauteur du siège 450mm
- Utilisation en intérieur/extérieur
- Empilables pour un rangement aisé
- Livrés montés



BOLERO

Spécification

U419 Hauteur d'assise : 450mm. Dimensions (mm): 735(H) x 530(L) x 580(P). Poids 2,5kg.

Code	Description	Qté	Eco taxe*	Prix HT
U419	Aluminium	4	0,23€	151,00€

Fauteuil aluminium empilable

Dossier et accoudoirs arrondis confortables. Fauteuil résistant pour une utilisation en intérieur et extérieur, idéal pour les patios, trottoirs et terrasses.

- Cadre tubulaire en aluminium
- Facile d'entretien
- Utilisation en intérieur extérieur
- Empilable jusqu'à 12 maximum
- Livré monté



BOLERO

Spécification

U501 Hauteur d'assise : 450mm. Hauteur accoudoirs : 590mm. Dimensions (mm): 780(H) x 600(L) x 495(P). Poids 3kg.

Code	Description	Qté	Eco taxe*	Prix HT
U501	Aluminium	4	0,92€	159,00€

Fauteuil en frêne et aluminium empilable

Élégant, moderne et léger, idéal pour les cafés, bars, bistros et discothèques.

- Cadre tubulaire en aluminium
- Siège et dossier en frêne
- Utilisation en intérieur/extérieur
- Empilable jusqu'à 12 maximum
- Livré monté



BOLERO

Spécification

U421 Hauteur d'assise : 450mm. Dimensions (mm): 730(H) x 555(L) x 530(P). Poids 3kg.

Code	Description	Qté	Eco taxe*	Prix HT
U421	Frêne	4	1,12€	189,00€

Fauteuil aluminium empilable

Fauteuil empilable en aluminium convenant parfaitement aux cafés et terrasses. Facile à nettoyer et entretenir.



- Structure aluminium
- Utilisation intérieure et extérieure
- Empilable jusqu'à 12 maximum
- Livré monté

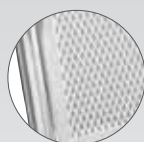

BOLERO

Spécification

DP921 Dimensions (mm): 800(H) x 530(L) x 570(P). Poids 3kg.

Code	Description	Qté	Eco taxe*	Prix HT
DP921	Fauteuil aluminium	4	0,80€	179,00€

Tables bistro empilables en acier inoxydable



- Pieds en alliage aluminium
- Plateau et bord en acier inoxydable
- Table de 720mm de hauteur
- Utilisation en intérieur/extérieur protégé
- Empilables et légères pour un rangement aisé
- Colis compact - facile à assembler

Tables solides, résistant aux intempéries et légères. Idéales pour une utilisation en extérieur sur les terrasses de café.



Spécification
U431 Dimensions (mm): 720(H) x 600(Ø). Poids 6.8kg.
CG836 Dimensions (mm): 720(H) x 700(Ø). Poids 8.8kg.
CG837 Dimensions (mm): 720(H) x 600(L) x 600(P). Poids 8.5kg..
U505 Dimensions (mm): 720(H) x 700(L) x 700(P). Poids 11.11kg.

Code	Description	Eco taxe*	Prix HT
1 U431	Ronde 600mm	0,13€	64,00€
CG836	Ronde 700mm	0,18€	79,00€
2 CG837	Carrée 600mm	0,17€	77,00€
U505	Carrée 700mm	0,22€	88,00€



BOLERO

Tables en frêne et aluminium empilables



Stylées, modernes et légères, ces tables sont idéales pour une utilisation dans les cafés, bars et restaurants. Entretien régulier recommandé avec l'huile pour bois pour l'utilisation en extérieur.

- Pour une utilisation intérieure et extérieure
- Hauteur de la table 720mm
- Bois pré-traité
- Empilable pour un rangement facile
- Colis plat - assemblage facile

Spécification
GL981 Dimensions (mm): 720(H) x 600(Ø). Poids 7.6kg.
GL982 Dimensions (mm): 720(H) x 700(L) x 700(P). Poids 9.8kg.

Code	Description	Eco taxe*	Prix HT
3 GL981	Ronde 600mm	0,46€	99,00€
4 GL982	Carrée 700mm	0,69€	129,00€
5 DL476	Huile pour teck 1L	-	23,40€



BOLERO

Table haute et tabourets de bar



Tabourets de bar légers et faciles d'entretien avec une structure solide résistant aux intempéries et des fixations en acier inoxydable et table haute élégante et solide avec un plateau en acier inoxydable et un pied en fonte. Idéal pour les snack-bars, les établissements de restauration rapide, les bars et les cafés. Remarque : la table convient uniquement à une utilisation en intérieur.

- Pied alliage aluminium
- Plateau en acier inoxydable
- Table de 1050mm de hauteur, diamètre 600mm
- Pour une utilisation en intérieur et extérieur protégé
- Fournie en kit pour un assemblage facile



Code	Description	Qté	Eco taxe*	Prix HT	Spécification
6 U502	Mange-débout	1	0,23€	79,00€	U502 Dimensions (mm): 1050(H) x 600(Ø). Poids 8,4kg.
7 GR396	Table à plateau basculant	1	0,13€	139,00€	U503 Dimensions (mm): 742/981(H) x 446(L) x 598(P). Dimensions du cadre (mm): 28(Ø) x 1,8 (épaisseur). Poids 2,6kg.
8 U503	Tabouret de bar aluminium	4	1,08€	254,00€	

BOLERO

Tables bistro avec plateau en frêne

Tables en bois attrayantes avec base lourde et stable. Plateaux en frêne pré-huilés (entretien régulier conseillé). Anti rouille Idéales pour la restauration en plein air. Versions avec plateau basculant également disponibles.



9



10

- Pied en alliage aluminium lesté de fonte
- Plateau en frêne avec rebord en aluminium
- Bois pré-traité
- Utilisation en intérieur/extérieur (pour l'entretien utiliser l'huile DL476).
- Fournie en kit, assemblage facile



Chaises assorties, voir page 132-133



11

Plateau basculant pour stockage facile

Code	Description	Eco taxe*	Prix HT	Spécification
9 U430	Carrée 600mm	0,79€	99,00€	U430 Dimensions (mm): 720(H) x 600(L) x 600(P). Poids: 8,5kg.
CG835	Carrée 700mm	1,02€	131,00€	CG835 Dimensions (mm): 720(H) x 700(L) x 700(P). Poids: 13,2kg.
10 U428	Ronde 600mm	0,72€	99,00€	U428 Dimensions (mm): 720(H) x 600(Ø). Poids: 7,2kg.
U429	Ronde 800mm	1,05€	131,00€	U429 Dimensions (mm): 720(H) x 800(Ø). Poids: 8,2kg.
U424	Plateau basculant rond 600mm	0,52€	104,00€	U424 Dimensions (mm): 720(H) x 600(Ø). Poids: 7,2kg.
11 GK991	Plateau basculant carré 600mm	0,54€	108,00€	GK991 Dimensions (mm): 730(H) x 600(Ø). Poids: 7kg.

BOLERO

Mange-debout

Table haute conçue pour être utilisée avec des tabourets de bar ou debout. Solide et élégante, bord arrondi. Idéale pour les snack-bars, les pubs, les boîtes de nuit et les établissements de restauration rapide.



NOUVEAU

- Pied aluminium
- Plateau en frêne pré-traité
- Pour une utilisation en intérieur et extérieur protégé
- Fournie en kit pour un assemblage facile



Code	Description	Qté	Eco taxe*	Prix HT
GR332	Frêne et aluminium	1	0,67€	99,00€
DL476	Huile pour teck 1L	1	-	23,40€

BOLERO

Tabouret de bar en rotin

Tabouret facile d'entretien. Parfait pour les espaces bars extérieurs ou à associer avec des mange-debout.

- Structure en aluminium revêtement poudré
- Assise en rotin PE
- Hauteur d'assise 766mm
- Utilisation intérieure et extérieure
- Assemblage facile



NOUVEAU

Code	Description	Qté	Eco taxe*	Prix HT
GR335	Gris anthracite	4	0,98€	344,00€

BOLERO

MOBILIER / INTÉRIEUR ET EXTÉRIEUR

Tables bistro rondes en acier inoxydable



Tables résistantes, idéales pour les terrasses et les patios protégés, dotées de pieds robustes. Assorties au fauteuil U419.

- Pied central en alliage aluminium
- Plateau en acier inoxydable
- Table de 720mm de hauteur
- Utilisation en intérieur et extérieur protégé
- Fournie en kit pour un assemblage facile

Spécification

U425 Dimensions (mm): 720(H) x 600(Ø). Poids: 9,8kg.
U426 Dimensions (mm): 720(H) x 800(Ø). Poids: 15,6kg.

Code	Description	Eco taxe*	Prix HT
U425	Ronde 600mm	0,20€	69,00€
U426	Ronde 800mm	0,31€	109,00€

BOLERO

Tables bistro carrées en acier inoxydable



Tables métalliques solides et pratiques pour une utilisation en intérieur ou extérieur protégé. Assorties au fauteuil U419.

- Pied en alliage aluminium
- Plateau en acier inoxydable
- Table de 720mm de hauteur
- Utilisation en intérieur /extérieur protégé
- Fournie en kit pour un assemblage facile

Spécification

U427 Dimensions (mm): 720(H) x 600(L) x 600(P). Poids 7,1kg.
CG834 Dimensions (mm): 720(H) x 700(L) x 700(P). Poids 13,6kg.

Code	Description	Eco taxe*	Prix HT
U427	Carrée 600mm	0,17€	76,00€
CG834	Carrée 700mm	0,27€	104,00€

BOLERO

Tables bistro plateau basculant en acier inoxydable

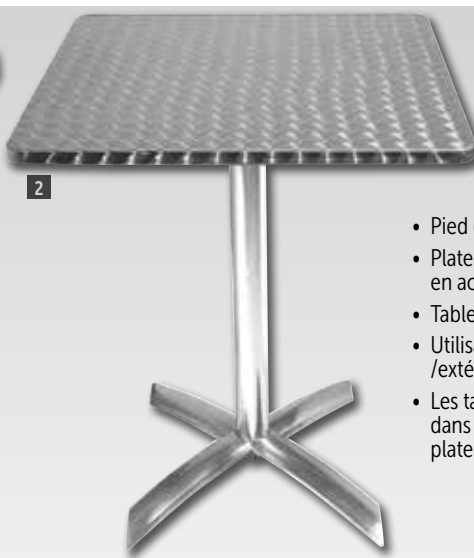

Tables modernes gain de place, se plient en un instant et se rangent l'une contre l'autre. Faciles à transporter et à entreposer. Fournies en kit pour un assemblage facile. Idéales pour les terrasses qui doivent être rangées tous les soirs.

- Pied en alliage aluminium
- Plateau basculant en acier inoxydable
- Table de 720mm de hauteur
- Utilisation en intérieur /extérieur protégé
- Les tables s'emboîtent les unes dans les autres, lorsque les plateaux sont basculés



Plateau basculant

Code	Description	Eco taxe*	Prix HT
1 U423	Ronde 600mm	0,16€	119,00€
2 CG838	Carrée 600mm	0,15€	119,00€

Spécification

U423 Dimensions (mm): 720(H) x 600(Ø). Poids: 7,1kg.
CG838 Dimensions (mm): 720(H) x 600(L) x 600(P). Poids 7,5kg.

BOLERO

Table carrée pliante



Durable, pratique et facile à ranger, cette table facile d'entretien est parfaitement adaptée pour les cafés, patios et terrasses protégés.

- Construction en aluminium léger
- Table hauteur 720mm
- Bord sans joint pour un entretien facile et une utilisation hygiénique
- Se plie pour faciliter le rangement

Spécification

GK990 Dimensions (mm): 720(H) x 600(L) x 600(P). Poids : 7,15kg.

Code	Description	Eco taxe*	Prix HT
GK990	Table pliante	0,54€	82,00€

BOLERO

Table deux pieds en acier inoxydable

Solide et stable avec bord arrondi pour une sécurité accrue. Accueille 4 à 6 convives. Idéale pour les terrasses et les patios couverts.



- Pieds en alliage aluminium
- Plateau en inox et bord en aluminium
- Table de 720mm de hauteur
- Utilisation en intérieur/extérieur
- Fournie en kit pour un assemblage facile

Spécification

U432 Dimensions (mm): 720(H) x 1200(L) x 600(P). Poids 14,7kg.

Code	Description	Eco taxe*	Prix HT
U432	1200 x 600mm	0,32€	122,00€

BOLERO

Chaises en rotin PE empilables

Chaises originales et légères avec un dossier haut apportant un grand confort. Résistant aux averses, donc peuvent être utilisées en intérieur et en extérieur. Empilables jusqu'à 12.

- Structure aluminium
- Revêtement rotin polyéthylène
- Empilable jusqu'à 12 maxi
- Conforme aux normes standards de solidité et stabilité



Spécification

CF159 Dimensions (mm): 860 (H) x 500 (L) x 600 (P). Poids 4,1kg.

Code	Description	Qté	Eco taxe*	Prix HT
CF159	Gris anthracite	4	1,26€	289,00€

BOLERO

Fauteuils en rotin PE

Fauteuils légers et attrayants pour que vos clients puissent dîner confortablement à l'intérieur ou l'extérieur. Empilables jusqu'à 12.

- Structure en aluminium
- Revêtement rotin PE
- Hauteur d'assise 450mm
- Utilisation en intérieur / extérieur



Spécification

DL477 Hauteur accoudoirs : 660mm. Dimensions (mm): 853(H) x 560(L) x 602(P). Poids 5kg.

Code	Description	Qté	Eco taxe*	Prix HT
DL477	Gris anthracite avec accoudoirs	4	1,49€	319,00€

BOLERO

Chaise bistro continental en rotin

Chaise style Bistro traditionnel imitation rotin, convenant à une utilisation en intérieur ou en extérieur. Motifs crème et marron foncé.

- Cadre peint en aluminium
- Siège et dossier en rotin polyéthylène
- Hauteur d'assise 450 mm
- Usage intérieur ou extérieur
- Empilable jusqu'à 7 chaises

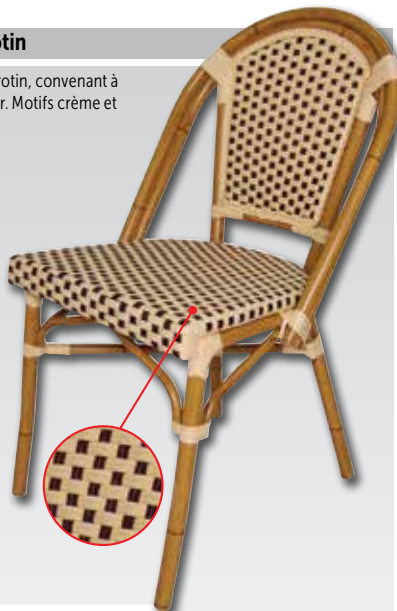

Spécification

CF402 Dimensions (mm): 890(H) x 440(L) x 560(P). Poids 4.04kg.

Code	Description	Qté	Eco taxe*	Prix HT
CF402	Chaise rotin marron et crème	4	1,17€	274,00€

BOLERO

Fauteuil bistro continental en rotin

Fauteuil durable et résistant aux intempéries, adapté à une utilisation en intérieur ou en extérieur. Motifs crème et marron foncé.

- Cadre peint en aluminium
- Assise et dossier en rotin polyéthylène
- Hauteur d'assise 450mm
- Usage intérieur ou extérieur
- Empilable jusqu'à 8 fauteuils

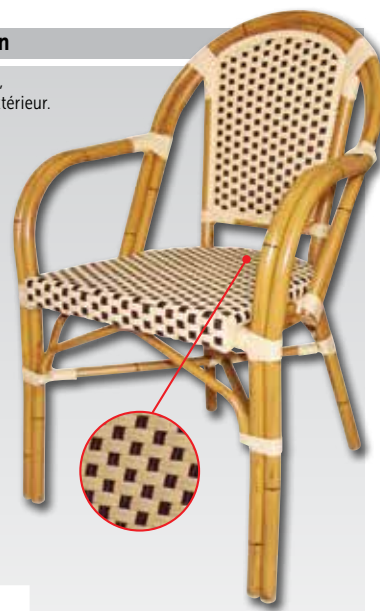

Spécification

CF401 Hauteur des accoudoirs : 640mm. Dimensions (mm): 820(H) x 550(L) x 570(P). Poids 4.82kg.

Code	Description	Qté	Eco taxe*	Prix HT
CF401	Fauteuil rotin marron et crème	4	1,39€	294,00€

BOLERO

Fauteuil en osier empilable

Résistant aux averses légères et facile à nettoyer grâce à son dossier, son siège et ses accoudoirs en PVC à effet osier. Conçue pour le confort.

- Cadre en aluminium anti-rouille
- Assise, dossier et accoudoirs en osier polyéthylène
- Hauteur du siège 450mm
- Utilisation en intérieur et en extérieur
- Empilables pour un rangement facile (10 maxi)



Spécification

CG223 Dimensions (mm): 780 (H) x 550 (L) x 600 (P). Poids 4,3kg.

Code	Description	Qté	Eco taxe*	Prix HT
CG223	Gris anthracite enveloppant	4	1,32€	274,00€

BOLERO

Fauteuil en textilène

Fauteuil facile à nettoyer, au design original conçu pour le confort. En textilène durable, résistant aux intempéries, idéal pour l'intérieur et l'extérieur des bistros, cafés, bars et restaurants.

- Utilisation intérieure et extérieure
- Structure aluminium peint
- Hauteur d'assise 450mm
- Hauteur des accoudoirs 660mm
- Livrés montés
- Empilables jusqu'à 10 maxi



Spécification

GJ767 Dimensions (mm): 820(H) x 565(L) x 605(P). Poids 3.8kg.

Code	Description	Qté	Eco taxe*	Prix HT
GJ767	Fauteuil marron	4	1,14€	274,00€

BOLERO

Parasols

Les parasols élégants et très pratiques de patios, terrasses de café et autres utilisations de plein air offrent à vos clients ombre et protection. Faciles à ouvrir et à fermer. Pied lesté disponible (vendu séparément) pour une parfaite stabilité.



1



2



3



4



5



Pieds de parasol

Supports discrets pour maintenir vos parasols en toute sécurité.



Spécification
 CD213 Dimensions (mm): 500(Ø).
 Poids 30kg. 2 x tubes de rétrécissement
 plastique pour mâts de 38mm/48mm.
 CM664 Base (mm): 510(Ø). Poids : 2.1kg.

Code	Description	Eco taxe*	Prix HT
CD213	Pied en béton	0,19€	59,00€
CM664	Pied creux en plastique	0,19€	59,00€

- Pied en bois de 38mm avec 6 baleines
- Tissu résistant aux UV et à l'eau
- Embout en bois
- Système de poulie

Parasols ronds

Code	Description	Prix HT
1 CB513	Crème 2.37(H)x 2.5(Ø)m	90,00€
CB516	Crème 2.52(H)x 3(Ø)m	114,00€
2 CB512	Vert 2.37(H)x 2.5(Ø)m	90,00€
CB515	Vert 2.52(H)x 3(Ø)m	114,00€
3 CB514	Noir 2.37(H)x 2.5(Ø)m	90,00€
CB517	Noir 2.52(H)x 3(Ø)m	114,00€
4 GG496	Bleu 2.37 (H) x 2.5(Ø)m	90,00€
GG497	Bleu 2.52 (H) x 3(Ø)m	114,00€
5 GL304	Rouge 2.37 (H) x 2.5(Ø)m	90,00€
GL305	Rouge 2.52(H) x 3(Ø)m	114,00€

Parasols carrés

Code	Description	Prix HT
GH988	Crème carré 2.7(H)x 2.5(L)x 2.5(P)m	104,00€
GH989	Vert carré 2.7(H)x 2.5(L)x 2.5(P)m	104,00€
GH990	Noir carré 2.7(H)x 2.5(L)x 2.5(P)m	104,00€
GH991	Marine carré 2.7(H)x 2.5(L)x 2.5(P)m	104,00€
GL306	Rouge carré 2.7 (H) x 2.5(L) x 2.5(P)m	104,00€



Système de poulie en laiton pour une ouverture facile.



Bord renforcé à double couture



Embout en bois

BOLERO

Chaise de banquet empilable

Chaise de banquet modernes adaptée de nombreuses utilisations. Le tissu de couleur grise associé au cadre noir en fait un excellent choix, facile à assortir à tout type de décor.

- Structure acier
- Utilisation intérieure uniquement
- Epaisseur coussin d'assise 50mm
- Empilable jusqu'à 12 maximum
- Conforme à la norme BS7176 niveau 5



Spécification
DA602 Hauteur d'assise : 450mm. Dimensions (mm) : 895(H) x 450(L) x 540(P). Poids 5.6kg.

Code	Description	Qté	Eco taxe*	Prix HT
DA602	Gris	4	1,48€	179,00€

BOLERO

Chaises dossier carré

Chaises ergonomiques, avec assise et dossier placage hêtre de différentes couleurs, s'adaptant à tous types de décors intérieurs. Parfaites pour les cafés, restaurants et bistros.



Spécification
Hauteur d'assise : 460mm. Dimensions (mm) : 855(H) x 505(L) x 520(P). Poids : 5kg.
Dimensions (mm) : 855(H) x 505(L) x 520(P). Poids : 5kg.

- Assise et dossier placage hêtre
- Pieds en acier chromé
- Utilisation intérieure uniquement
- Hauteur d'assise 460mm
- Empilables jusqu'à 6 maxi
- Conforme à la norme BS EN 16139: 2013 TL1

Code	Description	Qté	Eco taxe*	Prix HT
6 GR342	Hêtre naturel	4	1,47€	199,00€
7 GR343	Marron foncé	4	1,47€	199,00€
8 GR344	Zebrano	4	1,47€	199,00€
9 GR345	Noire	4	1,47€	199,00€

BOLERO

Chaise de banquet dossier ovale

Chaises modernes et élégantes pour les banquets, les conférences, salles de réunion... Poignée sur le dossier pour un positionnement aisé.

- Cadre en acier
- Tissu et mousse ignifuges (BS 7176)
- Norme standard EN 15373 de niveau 3
- Hauteur du siège 440mm



Spécification
CE142 Hauteur d'assise : 440mm. Dimensions (mm) : 900(H) x 430(L) x 530(P). Dimensions du cadre (mm) : 19(L) x 1,2 (épaisseur). Poids 5,2kg (chacune).

Code	Description	Qté	Eco taxe*	Prix HT
CE142	Noire	4	1,60€	159,00€

BOLERO

Chaises de banquet à dossier carré en tissu

Chaises élégantes et confortables pour les banquets, les conférences ou tout usage normal dans les restaurants. Poignée pratique sur le dossier pour un positionnement et une manipulation aisés, barres latérales pour une robustesse accrue et possibilité de les relier à l'aide de connecteurs (vendus séparément).



- Cadre en acier finition dorée.
- Tissu et mousse ignifuges (BS7176)
- Normes standard EN 15373 Niveau 2
- Hauteur du siège : 460mm.
- Possibilité d'empiler jusqu'à 12 chaises.

Code	Description	Qté	Eco taxe*	Prix HT
10 DL015	Bleu	4	1,85€	169,00€
11 DL016	Rouge	4	1,85€	169,00€

Spécification
Tissu Dimensions (mm) : 895(H) x 440(L) x 450(P). Dimensions du cadre (mm) : 19(L) x 19(P). Poids 6kg.

BOLERO

Housses de chaises de banquet

Ajoutez une touche d'élégance à vos chaises avec ces housses sur mesure. Idéales pour les mariages et les réceptions. Tissu jersey extensible 100 % polyester. Peuvent être utilisées avec toute chaise de banquet à dossier ordinaire ou arrondi. Convient pour CE142, DL015, DL016, CG228, U525 et U526. Tissu lavable à 30° et ne se repassant pas. Le tissu épouse parfaitement la structure de la chaise.



12



Vue de dos

Code	Description	Prix HT
12 DP924	Blanc	20,90€
13 DP923	Noir	21,00€

Spécification
Lavage à 30°. Sans métal.

BOLERO

Chaises de banquet à dossier arrondi

Chaises légères, élégantes et confortables, disponibles en deux couleurs. Poignée pratique sur le dossier pour une mise en place facile et barres latérales pour une robustesse accrue. Possibilité de les relier facilement à l'aide de connecteurs (vendus séparément).



- Cadre en aluminium finition dorée.
- Tissu et mousse ignifuges (BS 7176).
- Hauteur du siège 460mm.
- Empilables pour un rangement aisé.

Code	Description	Qté	Eco taxe*	Prix HT
14 U526	Bleu moucheté	4	0,42€	231,00€
15 U525	Rouge moucheté	4	0,42€	231,00€

Spécification
Tissu à motifs Dimensions (mm) : 940(H) x 440(L) x 470(P). Dimensions du cadre (mm) : 25(L) x 1,8 (épaisseur). Poids 5,5kg (chacune).

BOLERO

Mobilier en bois rembourré

BOLERO

Mobilier élégant et contemporain conçu pour ajouter une touche de luxe et de sophistication aux halls d'hôtels, bars, restaurants et salles à manger. Faite pour résister à une utilisation intense, cette gamme de mobilier robuste est fabriquée à partir de matériaux durables de qualité professionnelle.

- Utilisation intérieure uniquement
- Livré entièrement monté
- Structure en bouleau massif
- Conformes aux normes standards de résistance et stabilité

Chaise en tissu



Chaise simple et élégante recouverte d'un tissu contemporain, idéale pour les hôtels, restaurants et la plupart des salles à manger. Couleur neutre pouvant s'intégrer à toutes décorations et couleurs intérieures déjà existantes.

- Utilisation intérieure uniquement
- Livrée montée
- Structure résistante en bouleau
- Hauteur d'assise : 480mm
- Conforme BS7176 Crib 5

BOLERO

Code	Description	Qté	Eco taxe*	Prix HT
GK999	Beige	2	0,79€	169,00€

Spécification GK999 Dimensions (mm): 945(H) x 410(L) x 410(P). Poids 5.1kg.

Chaise en simili cuir dossier incurvé



Chaise élégante et raffinée avec dossier incurvé pour offrir un confort inégalé à vos clients. Idéale pour les hôtels et restaurants.



Dossier incurvé

BOLERO

Code	Description	Qté	Eco taxe*	Prix HT
GF956	Marron foncé	2	1,00€	204,00€

Spécification GF956 Dimensions (mm): 1015(H) x 410(L) x 510(P). Poids 7.25kg.

Tabourets hauts en simili cuir



Mobilier en simili cuir élégant et contemporain pour les hôtels, restaurants et autres lieux de restauration.



BOLERO

Code	Description	Qté	Eco taxe*	Prix HT
1 GG648	Tabouret de bar haut noir	2	0,92€	159,00€
2 GG649	Tabouret de bar haut marron foncé	2	0,92€	159,00€

Spécification Tabouret haut Dimensions (mm): 760(H) x 410(L) x 410(P). Poids 6Kg. Hauteur d'assise : 760mm

Tabourets hauts avec dossier en simili cuir



Mobilier en simili cuir élégant et contemporain pour les hôtels, restaurants et autres lieux de restauration.

- Utilisation intérieure
- Livré monté
- Structure en bouleau massif
- Conforme norme BS7176



BOLERO

Code	Description	Qté	Eco taxe*	Prix HT
3 GG651	Tabouret de bar haut avec dossier noir	1	0,50€	122,00€
4 GG652	Tabouret de bar haut avec dossier marron foncé	1	0,50€	122,00€

Spécification Tabouret haut avec dossier Dimensions (mm): 1030(H) x 440(L) x 540(P). Poids: 6.5kg. Hauteur d'assise: 760mm

Fauteuil en simili cuir



Fauteuil en simili cuir simple, élégant et contemporain, convenant à différents types d'établissements dont les cafés, restaurants, salles d'attente et hôtels.

BOLERO

Code	Description	Eco taxe*	Prix HT
CE593	Marron foncé	0,77€	139,00€

Spécification Hauteur d'assise : 495mm. Hauteur accoudoirs : 690mm. Dimensions (mm): 820(H) x 630(L) x 650(P). Poids 11kg.

Chaises confortables en simili cuir



Chaises classiques avec un rembourrage épais de l'assise, parfaites pour les hôtels et restaurants.



BOLERO

Code	Description	Qté	Eco taxe*	Prix HT
5 GF957	Marron foncé	2	0,92€	172,00€
6 GF958	Beige	2	0,92€	172,00€

Spécification Dimensions (mm): 858(H) x 426(L) x 450(P). Poids 6.45kg.

Chaises dossier haut en simili cuir

Chaises élégantes, simples et contemporaines en simili cuir, idéales pour les hôtels, restaurants et tables d'hôtes.



- Structure bouleau massif
- Siège en polyuréthane
- Utilisation intérieure uniquement
- Entièrement montées
- Conforme à la norme BS7176 Crib 5

Code	Description	Qté	Eco taxe*	Prix HT
7	GF955 Marron foncé	2	0,94€	156,00€
8	GF954 Noir	2	0,94€	156,00€
9	GH444 Crème	2	0,94€	156,00€
10	GH443 Rouge	2	0,94€	156,00€
11	GR368 Marron patiné	2	0,94€	156,00€
12	GR369 Marron foncé patiné	2	0,94€	159,00€

Spécification
Hauteur d'assise 510mm. Dimensions (mm): 940(H)x 405(L)x 500(P). Poids 6.1kg.

BOLERO

Chaises contemporaines

Ces chaises élégantes ont un style contemporain facile à assortir quelle que soit l'ambiance de votre restaurant, bistro ou hôtel.

- Structure en bouleau
- Utilisation intérieure uniquement
- Hauteur d'assise 510mm
- Livrées montées
- Conforme à la norme ignifuge BS7176 Crib 5



Spécification
Dimensions (mm): 860(H) x 460(L) x 575(P). Poids : 5kg.

Code	Description	Qté	Eco taxe*	Prix HT
13	GR367 Toile de jute écru	2	0,91€	169,00€
14	GR366 Simili cuir marron foncé	2	0,91€	156,00€

BOLERO

Chaises en bois dossier croisé

Chaises en bois vintage hautes pour les restaurants, cafés et bistros. Se caractérisent par leur dossier croisé.



- Livrées montées
- Utilisation intérieure uniquement



Spécification
Dimensions (mm): 890(H)x 495(L)x 550(P). Poids : 4kg.

Code	Description	Qté	Eco taxe*	Prix HT
1	GG654 Noir patiné	2	0,62€	175,00€
2	GG655 Bleu patiné	2	0,62€	175,00€
3	GG656 Naturel	2	0,62€	175,00€
4	GG658 Noyer	2	0,62€	175,00€
5	DR306 Sable	2	0,79€	175,00€

NOUVEAU

Tabouret haut avec croisillon



Spécification
Dimensions (mm) : 1100(H) x 450(L) x 470(P). Poids : 6.5kg

Code	Description	Qté	Eco taxe*	Prix HT
GG657	Naturel	1	0,50€	129,00€

BOLERO

Tabourets bas

Sièges contemporains avec structure en acier galvanisé au design industriel, finition métal vieilli, et assise en bois.

- Structure acier galvanisé
- Utilisation intérieure et extérieure
- Empilables jusqu'à 5



Spécification
Tabourets bas Dimensions (mm): 470(H) x 385(L) x 385(P). Poids 3.7kg.
Tabourets hauts Dimensions (mm): 780(H) x 400(L) x 400(P). Poids 5kg.

Code	Description	Qté	Eco taxe*	Prix HT
6	DE478 Gris métal bois bas	4	1,20€	154,00€
7	DE481 Noir bois bas	4	1,20€	154,00€
8	DE479 Gris métal bois haut	4	1,45€	184,00€
9	DE482 Noir bois haut	4	1,45€	184,00€
10	DE480 Gris métal métal haut	4	1,43€	164,00€
11	DE483 Noir métal haut	4	1,43€	164,00€

BOLERO

Chaises en velours

Chaises de style baroque tendance avec finition capitonnée en velours ras et clous au dos. Conviennent pour les salles à manger ou comme sièges dans les chambres d'hôtels. Tissu 440 g/m2 et clous en laiton vieilli.



BOLERO

Spécification
Hauteur d'assise : 505mm. Dimensions (mm): 955(H) x 540(L) x 625(P). Poids : 6.7kg.

Code	Description	Qté	Eco taxe*	Prix HT
12	DR307 Noir	2	1,03€	219,00€
13	DR308 Gris olive	2	1,03€	219,00€

FAITES VOTRE CHOIX FAITES VOTRE CHOIX

Choisissez parmi notre gamme de plateaux de table qui sont disponibles dans un large choix de couleurs, de formes et tailles. Pour créer votre propre style vous pouvez associer nos plateaux avec nos différents pieds de tables.

Etape 1: Choisissez votre plateau

Choisissez le style et la taille de vos plateaux de table entre les pages 143-147. Usage intérieur ou extérieur.

Etape 2: Choisissez votre couleur

Découvrez plus de 300 couleurs et designs disponibles sur notre site et notre catalogue.

Etape 3: Choisissez votre pied

Une multitude de tailles, couleurs et designs disponibles pages 148-149.

Etape 4: Assemblez

Après la livraison fixez le pied et le plateau et profitez de vos tables personnalisées.



Plateaux de table Classic Line

Un large choix de modèles et de tailles. Les plateaux de table conservent leur aspect neuf sur la durée et sont résistants aux intempéries, aux UV, à la chaleur et à la corrosion. S'adaptent parfaitement avec les pieds de table Bolero.



Garantie 2 ans



Incassable



Résistant aux cigarettes



Résistant à la chaleur



Certifié contact alimentaire



Résistant aux intempéries



Anthracite



Granite noir



Blanc



Wenge

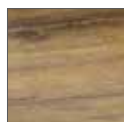

Atacame cherry



Cyprus metal



Béton



Timber

Les plateaux de couleurs foncées ne doivent pas être exposés en plein soleil durant des périodes prolongées.

Plateaux de table ronds Classic Line

Un large choix de modèles et de tailles. Les plateaux de table conservent leur aspect neuf sur la durée et sont résistants aux intempéries, aux UV, à la chaleur et à la corrosion. S'adaptent parfaitement avec les pieds de table Bolero.

NOUVEAU

Code	Description	Eco taxe*	Prix HT
14 DR895	Anthracite 600(Ø)mm	0,32€	42,90€
DR896	Anthracite 700(Ø)mm	0,40€	48,90€
DR897	Anthracite 800(Ø)mm	0,59€	61,90€
15 DR903	Granite noir 600(Ø)mm	0,32€	42,90€
DR904	Granite noir 700(Ø)mm	0,40€	48,90€
DR905	Granite noir 800(Ø)mm	0,59€	61,90€
DR911	Blanc 600(Ø)mm	0,32€	47,90€
DR912	Blanc 700(Ø)mm	0,40€	54,90€
DR913	Blanc 800(Ø)mm	0,59€	69,90€
16 DR919	Wenge 600(Ø)mm	0,32€	42,90€
DR920	Wenge 700(Ø)mm	0,40€	48,90€
DR921	Wenge 800(Ø)mm	0,59€	61,90€
17 DR927	Atacama cherry 600(Ø)mm	0,32€	42,90€
DR928	Atacama cherry 700(Ø)mm	0,40€	48,90€
DR929	Atacama cherry 800(Ø)mm	0,59€	61,90€
DR935	Cyprus métal 600(Ø)mm	0,32€	42,90€
DR936	Cyprus métal 700(Ø)mm	0,40€	48,90€
DR937	Cyprus métal 800(Ø)mm	0,59€	61,90€
18 DR944	Béton 600(Ø)mm	0,32€	42,90€
DR945	Béton 700(Ø)mm	0,40€	48,90€
DR946	Béton 800(Ø)mm	0,59€	61,90€
DR952	Timber 600(Ø)mm	0,32€	42,90€
DR953	Timber 700(Ø)mm	0,40€	48,90€
DR954	Timber 800(Ø)mm	0,59€	61,90€



FAITES VOTRE CHOIX

FAITES VOTRE CHOIX

Plateaux de table carrés Classic Line

Un large choix de modèles et de tailles. Les plateaux de table conservent leur aspect neuf sur la durée et sont résistants aux intempéries, aux UV, à la chaleur et à la corrosion. S'adaptent parfaitement avec les pieds de table Bolero.



Garantie 2 ans



Incassable



Résistant aux cigarettes



Résistant à la chaleur
180 °C



Certifié contact alimentaire



Résistant aux intempéries



Anthracite

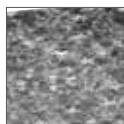

Granite noir



Blanc



Wenge



Atacame cherry



Cyprus metal



Béton



Timber

Les plateaux de couleurs foncées ne doivent pas être exposés en plein soleil durant des périodes prolongées.

Plateaux de table carrés Classic Line

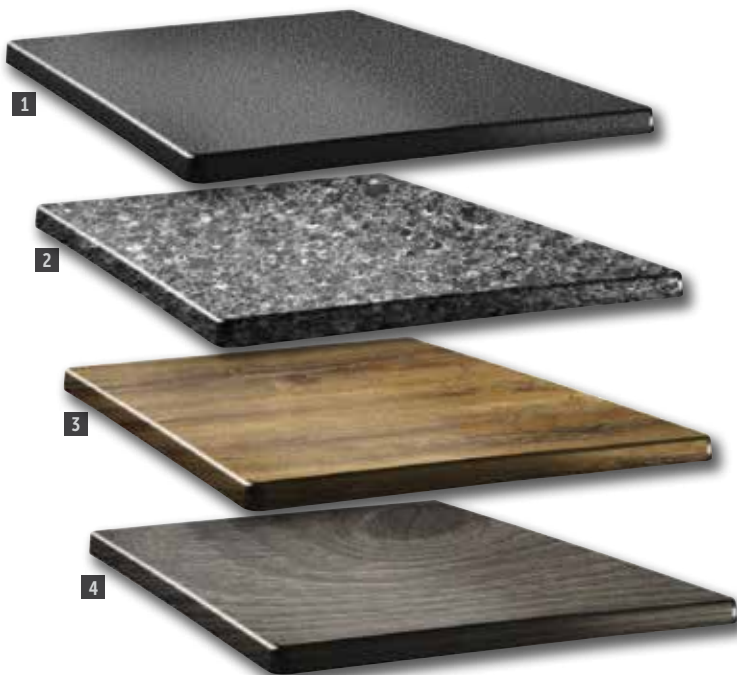

Plateaux de table rectangulaires Classic Line



	Code	Description	Eco taxe*	Prix HT
1	DR898	Anthracite 60cm	0,46€	55,90€
	DR899	Anthracite 70cm	0,61€	66,90€
	DR900	Anthracite 80cm	0,77€	78,90€
2	DR906	Granite noir 60cm	0,46€	55,90€
	DR907	Granite noir 70cm	0,61€	66,90€
	DR908	Granite noir 80cm	0,77€	78,90€
3	DR914	Blanc 60cm	0,46€	61,90€
	DR915	Blanc 70cm	0,61€	75,90€
	DR916	Blanc 80cm	0,77€	89,90€
4	DR922	Wenge 60cm	0,46€	55,90€
	DR923	Wenge 70cm	0,61€	66,90€
	DR924	Wenge 80cm	0,77€	78,90€
5	DR930	Atacama cherry 60cm	0,46€	55,90€
	DR931	Atacama cherry 70cm	0,61€	66,90€
	DR932	Atacama cherry 80cm	0,77€	78,90€
6	DR938	Cyprus metal 60cm	0,46€	55,90€
	DR939	Cyprus metal 70cm	0,61€	66,90€
	DR940	Cyprus metal 80cm	0,77€	78,90€
7	DR947	Béton 60cm	0,46€	55,90€
	DR948	Béton 70cm	0,61€	66,90€
	DR949	Béton 80cm	0,77€	78,90€
8	DR955	Timber 60cm	0,46€	55,90€
	DR956	Timber 70cm	0,61€	66,90€
	DR957	Timber 80cm	0,77€	78,90€

	Code	Description	Eco taxe*	Prix HT
5	DR901	Anthracite 110 x 70cm	0,93€	82,90€
	DR902	Anthracite 120 x 80cm	1,14€	109,00€
	DR909	Granite noir 110 x 70cm	0,93€	82,90€
6	DR910	Granite noir 120 x 80cm	1,14€	109,00€
	DR917	Blanc 110 x 70cm	0,93€	92,90€
	DR918	Blanc 120 x 80cm	1,14€	124,00€
7	DR925	Wenge 110 x 70cm	0,93€	82,90€
	DR926	Wenge 120 x 80cm	1,14€	109,00€
	DR933	Atacama cherry 110 x 70cm	0,93€	82,90€
8	DR934	Atacama cherry 120 x 80cm	1,14€	109,00€
	DR941	Cyprus metal 110 x 70cm	0,93€	82,90€
	DR942	Cyprus metal 120 x 80cm	1,14€	109,00€
9	DR950	Béton 110 x 70cm	0,93€	82,90€
	DR951	Béton 120 x 80cm	1,14€	109,00€
	DR958	Timber 110 x 70cm	0,93€	90,90€
	DR959	Timber 120 x 80cm	1,14€	109,00€

FAITES VOTRE CHOIX

FAITES VOTRE CHOIX

Plateaux de table ronds Smartline

Un style moderne et élégant avec un large choix de modèles et de tailles. Les plateaux de table conservent leur aspect neuf sur la durée et sont résistants aux intempéries, aux UV, à la chaleur et à la corrosion.

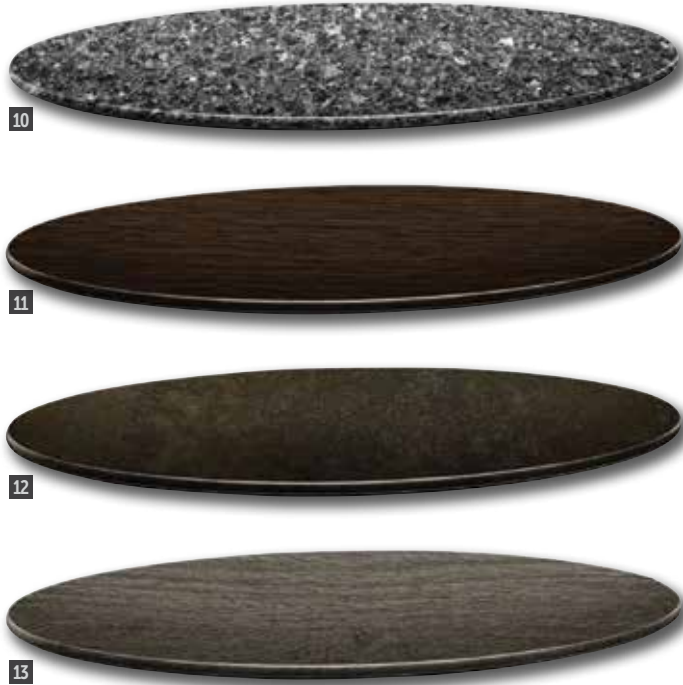

Code	Description	Eco taxe*	Prix HT
DR960	Anthracite 700mm	0,77€	65,90€
10 DR965	Granite noir 700mm	0,93€	65,90€
DR970	Blanc 700mm	0,93€	65,90€
11 DR975	Wenge 700mm	0,93€	65,90€
DR980	Atacama cherry 700mm	0,93€	65,90€
12 DR985	Cyprus metal 700mm	0,93€	65,90€
DR990	Béton 700mm	0,93€	65,90€
13 DR995	Timber 700mm	0,93€	65,90€
DR961	Anthracite 800mm	0,40€	75,90€
DR966	Granite noir 800mm	0,40€	75,90€
DR971	Blanc 800mm	0,40€	75,90€
DR976	Wenge 800mm	0,40€	75,90€
DR981	Atacama cherry 800mm	0,40€	75,90€
DR986	Cyprus metal 800mm	0,40€	75,90€
DR991	Béton 800mm	0,40€	75,90€
DR996	Timber 800mm	0,40€	75,90€

Plateaux de table carrés Smartline

Un style moderne et élégant avec un large choix de modèles et de tailles. Les plateaux de table conservent leur aspect neuf sur la durée et sont résistants aux intempéries, aux UV, à la chaleur et à la corrosion.

NOUVEAU

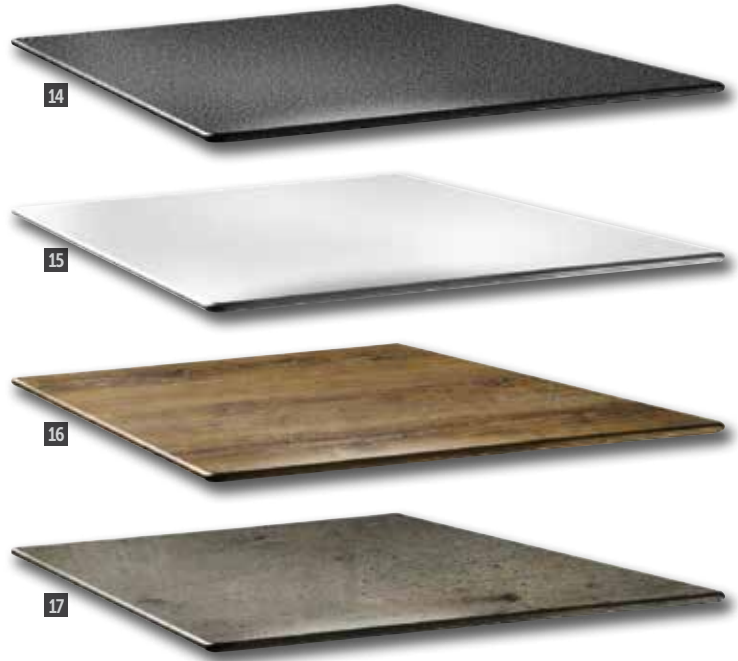

Code	Description	Eco taxe*	Prix HT
14 DR962	Anthracite 700mm	0,47€	78,90€
DR967	Granite noir 700mm	0,47€	78,90€
15 DR972	Blanc 700mm	0,47€	78,90€
DR977	Wenge 700mm	0,47€	78,90€
16 DR982	Atacama cherry 700mm	0,47€	78,90€
DR987	Cyprus metal 700mm	0,47€	78,90€
17 DR992	Béton 700mm	0,47€	78,90€
DR997	Timber 700mm	0,47€	78,90€
DR963	Anthracite 800mm	0,47€	88,90€
DR968	Granite noir 800mm	0,47€	88,90€
DR973	Blanc 800mm	0,47€	88,90€
DR978	Wenge 800mm	0,47€	88,90€
DR983	Atacama cherry 800mm	0,47€	88,90€
DR988	Cyprus metal 800mm	0,47€	88,90€
DR993	Béton 800mm	0,47€	88,90€
DR998	Timber 800mm	0,47€	88,90€

Plateaux de table rectangulaires Smartline

Un style moderne et élégant avec un large choix de modèles et de tailles. Les plateaux de table conservent leur aspect neuf sur la durée et sont résistants aux intempéries, aux UV, à la chaleur et à la corrosion.

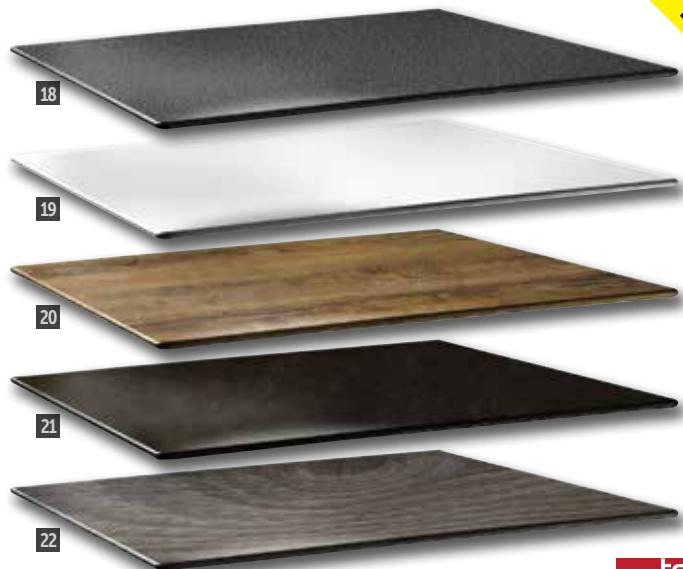

NOUVEAU

Code	Description	Eco taxe*	Prix HT
18 DR964	Anthracite 1200mm x 800mm	0,62€	119,00€
DR969	Granite noir 1200mm x 800mm	0,62€	119,00€
19 DR974	Blanc 1200mm x 800mm	0,62€	119,00€
DR979	Wenge 1200mm x 800mm	0,62€	119,00€
20 DR984	Atacama cherry 1200mm x 800mm	0,62€	119,00€
21 DR989	Cyprus metal 1200mm x 800mm	0,62€	119,00€
DR994	Béton 1200mm x 800mm	0,62€	119,00€
22 DR999	Timber 1200mm x 800mm	0,62€	119,00€



FAITES VOTRE CHOIX

FAITES VOTRE CHOIX

Bolero Plateaux de table ronds

Plateaux de table attractifs et résistants pour une utilisation en intérieur. Un large éventail de choix et de polyvalence.

- Pré-perçés pour un assemblage facile avec nos pieds
- Livrés en kit
- Résistant à la chaleur et l'humidité
- Epaisseur bord extérieur 30mm
- Utilisation uniquement en intérieur



Pré-percé



Résiste à la chaleur



Pour une utilisation en intérieur

BOLERO



Marron foncé



Effet bois flotté



Blanc



Hêtre



Effet bois vieilli

Plateaux de table ronds



Code	Description	Eco taxe*	Prix HT
1 GG642	600mm (Ø). Hêtre.	0,32€	30,90€
2 GG643	600mm (Ø). Marron foncé.	0,32€	30,90€
3 GG645	600mm (Ø) Blanc	0,32€	30,90€
4 HC288	600mm(Ø) Effet bois flotté	0,35€	30,90€
5 HC292	600mm(Ø) Effet bois vieilli	0,35€	30,90€

Plateaux de table carrés



Code	Description	Eco taxe*	Prix HT
6 GG634	Carré 600mm. Hêtre.	0,42€	30,90€
GG638	Carré 700mm. Hêtre.	0,55€	37,90€
7 GG635	Carré 600mm. Marron foncé.	0,42€	30,90€
GG639	Carré 700mm. Marron foncé.	0,55€	37,90€
8 GG637	Carré 600mm. Blanc.	0,42€	30,90€
GG641	Carré 700mm. Blanc.	0,55€	46,00€
9 HC290	Carré 600mm. Effet bois flotté	0,42€	30,90€
HC291	Carré 700mm. Effet bois flotté	0,55€	37,90€
10 HC294	Carré 600mm. Effet bois vieilli	0,42€	30,90€
HC295	Carré 700mm. Effet bois vieilli	0,55€	37,90€



FAITES VOTRE CHOIX

FAITES VOTRE CHOIX

Plateaux de table Bolero épaisseur 48mm

Ces plateaux de table épais de 48 mm d'épaisseur effet bois créent une atmosphère chaleureuse dans n'importe quel bar ou restaurant. Le coeur en nid d'abeille et le revêtement en mélamine permettent aux plateaux de résister aux rayures et aux températures élevées.

- Epaisseur bord extérieur 48mm
- Pré-perçés pour un assemblage facile avec tous nos pieds de table
- Résistent à la chaleur et à l'eau
- Utilisation intérieure uniquement



Pré-percé



Résiste à la chaleur



Pour une utilisation en intérieur

BOLERO



Bois gris



Chêne rustique



Bois clair

Plateaux de table ronds - épaisseur 48mm



11



12



13

Code	Description	Eco taxe*	Prix HT
11 GR326	Rond 600mm effet bois gris	0,63€	56,00€
12 GR327	Rond 600mm effet chêne rustique	0,63€	56,00€
13 GR328	Rond 600mm effet bois clair	0,63€	56,00€

Plateaux de table carrés - épaisseur 48mm



14



15



16

Code	Description	Eco taxe*	Prix HT
14 GR323	Carré 600mm effet bois gris	0,63€	54,00€
GR329	Carré 700mm effet bois gris	0,84€	69,00€
15 GR324	Carré 600mm effet chêne rustique	0,63€	54,00€
GR330	Carré 700mm effet chêne rustique	0,84€	69,00€
16 GR325	Carré 600mm effet bois clair	0,63€	54,00€
GR331	Carré 700mm effet bois clair	0,84€	69,00€



FAITES VOTRE CHOIX FAITES VOTRE CHOIX

BOLERO

Pieds de table en acier inoxydable et chrome

Pieds de table aluminium

A associer avec les plateaux de 600mm



Spécification
DN641 Dimensions (mm): 680(H). Base : 650(L) x 650(P). Poids 7.10kg.
S708 Dimensions (mm): 1080(H)x 635(L). Poids 8. 8kg.

Code	Description	Prix HT
DN641	Hauteur standard 680(H)mm	57,00€
S708	Hauteur mange-debout	86,90€

Pied basculant aluminium

Utilisation intérieure et extérieure. S'utilise avec les plateaux de table ronds ou carrés de 600mm.

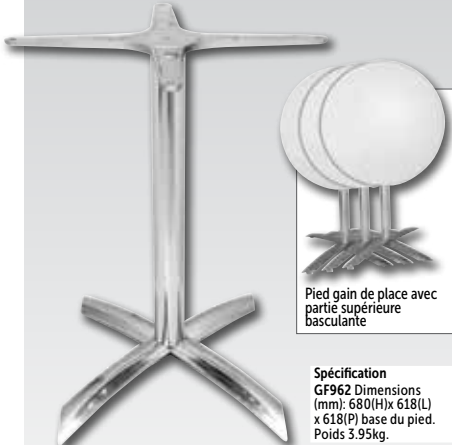

Pied gain de place avec partie supérieure basculante

Spécification
GF962 Dimensions (mm): 680(H)x 618(L) x 618(P) base du pied. Poids 3.95kg.

Code	Description	Eco taxe*	Prix HT
GF962	680(H)mm plateau basculant	0,77€	99,00€

Pied basculant aluminium noir

Pour une utilisation avec des plateaux carrés jusqu'à 700mm.



Spécification
GP773 Dimensions (mm): 720(H) x 480(L) x 480(P). Poids 7.6kg.

Code	Description	Eco taxe*	Prix HT
GP773	Noir	0,53€	139,00€

Pied base 4 branches aluminium brossé



Spécification
GG660 Dimensions (mm): 680(H)x 660(L) x 660(P). Poids: 9.1kg.

Code	Eco taxe*	Prix HT
GG660	0,70€	77,00€

Pied double aluminium

Compatible avec les plateaux de 1100 x 700mm maxi.



Spécification
GH985 Dimensions (mm): 673(H) x 590(L) x 590(P). Poids: 10.8kg.

Code	Qté	Eco taxe*	Prix HT
GH985	2	0,22€	80,00€

Pied rond en acier inoxydable



Spécification
GK992 Dimensions (mm): 680(H) x 400(Ø). Poids: 17.75kg.

Code	Description	Eco taxe*	Prix HT
GK992	Rond inox 680(H)mm	0,42€	109,00€

Pied de table basse chromé forme tulipe

Non compatible à une utilisation extérieure.



Spécification
CD214 Dimensions (mm): 720(H)x 430(Ø). Poids 12.5kg.

Code	Eco taxe*	Prix HT
CD214	1,07€	109,00€

Pied carré en acier inoxydable



Spécification
GK993 Dimensions (mm): 680(H) x 400(L) x 400(P). Poids 12.85kg.

Code	Eco taxe*	Prix HT
GK993	0,23€	90,00€

Pied carré en acier inoxydable



Spécification
CF157 Dimensions (mm): 720(H)x 430(L)x 430(P). Poids 15.3kg.

Code	Eco taxe*	Prix HT
CF157	0,32€	144,00€

FAITES VOTRE CHOIX FAITES VOTRE CHOIX

BOLERO

Pieds de table en fonte

Pied de table en fonte



Spécification
 GH445 Dimensions (mm): 480(H)x 395(L)x 395(P). Poids : 7.85kg.
 GD385 Dimensions (mm): 720(H)x 395(L). Poids 8.5kg.

Code	Description	Eco taxe*	Prix HT
1 GH445	Table basse 480(H)mm	0,68€	57,00€
2 GD385	Hauteur standard 720(H)mm	0,65€	73,00€

Pieds Brasserie en fonte

NOUVEAU



Spécification
 DR316 Dimensions (mm): 1080(H) x 620(L) x 620(P). Poids: 28kg.
 HC298 Dimensions (mm): 720(H) x 620(O). Poids: 15kg.

Code	Description	Eco taxe*	Prix HT
3 DR316	Hauteur mange-debout	2,31€	154,00€
4 HC298	Hauteur standard	0,31€	74,90€

Pieds de table 4 branches bombées

NOUVEAU



Spécification
 CE154 Dimensions (mm): 720(H) x 480(L) x 480(I). Poids 13,5kg.
 CR478 Dimensions (mm): 1080(H) x 610(L) x 610(I). Poids: 12kg.

Code	Description	Eco taxe*	Prix HT
5 CE154	Hauteur standard	0,90€	69,00€
6 CR478	Hauteur mange-debout	0,25€	99,00€ NOUVEAU

Pied rond en fonte



Code	Eco taxe*	Prix HT	Spécification
DL475	1,37€	99,00€	DL475 Dimensions (mm): 720(H) x 550(L) x 550(I). Poids 22kg.

Pied rectangulaire en fonte



Code	Eco taxe*	Prix HT	Spécification
GH449	1,35€	129,00€	GH449 Dimensions (mm): 729(H) x 550(L) x 400(P). Poids 19kg.

Pieds carrés en fonte effet escalier

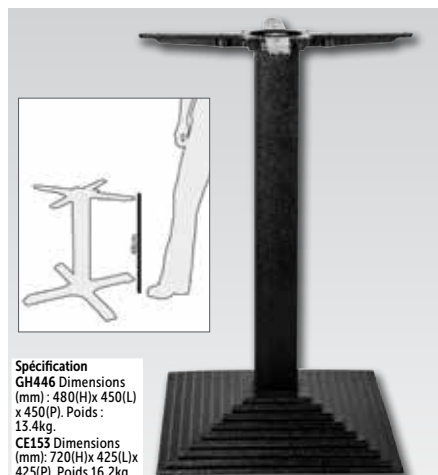

Spécification
 GH446 Dimensions (mm): 480(H)x 450(L) x 450(P). Poids: 13.4kg.
 CE153 Dimensions (mm): 720(H)x 425(L)x 425(P). Poids 16,2kg.

Code	Description	Eco taxe*	Prix HT
GH446	Hauteur table basse 480(H)mm	0,62€	75,00€
CE153	Pied carré en fonte 720(H)mm	1,16€	88,00€

Mange-debout

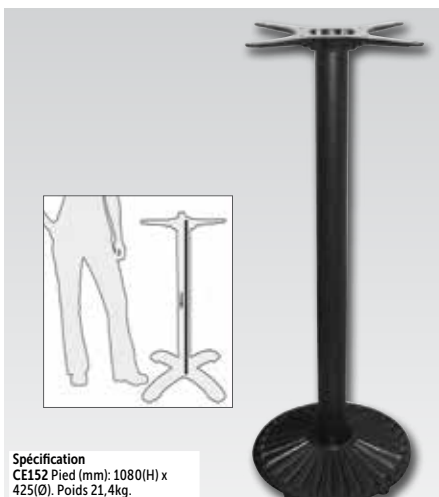

Spécification
 CE152 Pied (mm): 1080(H) x 425(O). Poids 21,4kg.

Code	Description	Prix HT
CE152	Mange-debout rond 1080(H)mm	104,00€

Mange-debout



Spécification
 CE155 Dimensions (mm): 720(H)x 420(L)x 420(P). Poids 18.5kg.
 CE175 Dimensions (mm): 1080(H) x 430(L) x 430(P). Poids 21.6kg.

Code	Description	Prix HT
7 CE155	Hauteur standard	97,00€
8 CE175	Hauteur mange-debout	149,00€

Doubles pieds de table en fonte

NOUVEAU



Spécification
 DN642 Dimensions (mm): 720(H)x 595(L)x 740(P). Poids 11kg.
 SA400 Dimensions (mm): 1080(H) x 541(L). Poids 19,3kg.

Code	Description	Qté	Eco taxe*	Prix HT
9 DN642	Standard	2	0,72€	94,00€
10 SA400	Mange-debout	2	0,39€	129,00€

Table carrée pliante standard

Résistante, durable et solide cette table est équipée d'un plateau en une seule pièce stable et plane. Les pieds se replient dans le plateau, elle est donc très facile à transporter et à ranger. Pour les réceptions, les présentations, les repas servis à l'extérieur et les buffets.

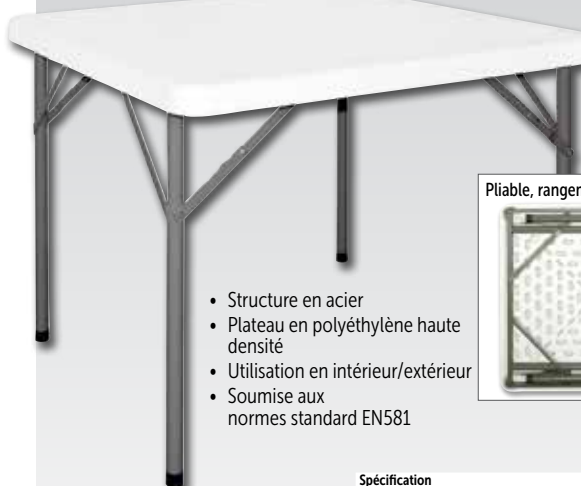

Pliable, rangement facile



- Structure en acier
- Plateau en polyéthylène haute densité
- Utilisation en intérieur/extérieur
- Soumise aux normes standard EN581

BOLERO

Spécification
Y807 Dimensions (mm): 740(H) x 860(L) x 860(P).
Dimensions pliée (mm): 100(H) x 860(L) x 860(P). Poids 12kg.

Code	Description	Eco taxe*	Prix HT
Y807	Table 860mm	0,68€	75,00€

Tables rondes pliantes par le centre

NOUVEAU

Pratiques, robustes, gain de place et de temps, ces tables pliantes sont un incontournable pour tous les traiteurs. Solution de stockage parfaite pour toutes les occasions et en tous lieux, en intérieur comme en extérieur. En acier poudré et polyéthylène haute densité, chaque table a été conçue avec une qualité et une solidité longue durée. Se plient et se déplient à volonté selon les besoins.



Pliable, rangement facile

- Structure et pieds en acier
- Plateau en polyéthylène haute densité
- Légère et facile à transporter
- Utilisation intérieure et en extérieur
- Conforme à la norme EN15732 niveau 2

BOLERO

Spécification
CC506 Dimensions (mm): 740(H) x 1530(O). Dimensions pliée (mm): 1530(L) x 762(L) x 90(P). Poids 21kg.
CC506 Table 1,53m **1,62€ 125,00€**
HC270 Dimensions (mm): 737(H) x 1829(L) x 762(P). Dimensions pliées (mm): 45(H) x 915(L) x 762(P). Poids 16.5kg.

Code	Description	Eco taxe*	Prix HT
CC506	Table 1,53m	1,62€	125,00€
HC270	Table 1,8m	0,60€	169,00€ NOUVEAU

Tables pliantes standards

Tables durables avec plateaux faciles à entretenir. Les pieds se replient dans le plateau, facilitant ainsi le transport et le rangement. Idéales pour les réceptions, présentations, repas servis à l'extérieur et les buffets.



- Structure en acier
- Plateau en polyéthylène haute densité
- Table de 737mm de hauteur
- Utilisation en intérieur extérieur
- Les pieds se replient dans le plateau pour un rangement aisé
- Normes standards EN 15732

1



2



3

Pliable, rangement facile



Code	Description	Eco taxe*	Prix HT
1 U543	Table de 1,2m	0,82€	62,00€
2 U544	Table de 1,5m	1,23€	82,00€
3 U579	Table de 1,8m	1,12€	99,00€

Spécification
U543 Dimensions (mm): 740(H) x 1220(L) x 607(P). Dimensions pliée (mm): 45(H) x 1220(L) x 607(P). Poids 10,7kg.
U544 Dimensions (mm): 737(H) x 1520(L) x 753(P). Dimensions pliée (mm): 45(H) x 1520(L) x 753(P). Poids 12,5kg.
U579 Dimensions (mm): 737(H) x 1827(L) x 750(P). Dimensions pliée (mm): 45(H) x 1827(L) x 750(P). Poids 16,5kg.

BOLERO

Tables de banquet pliantes

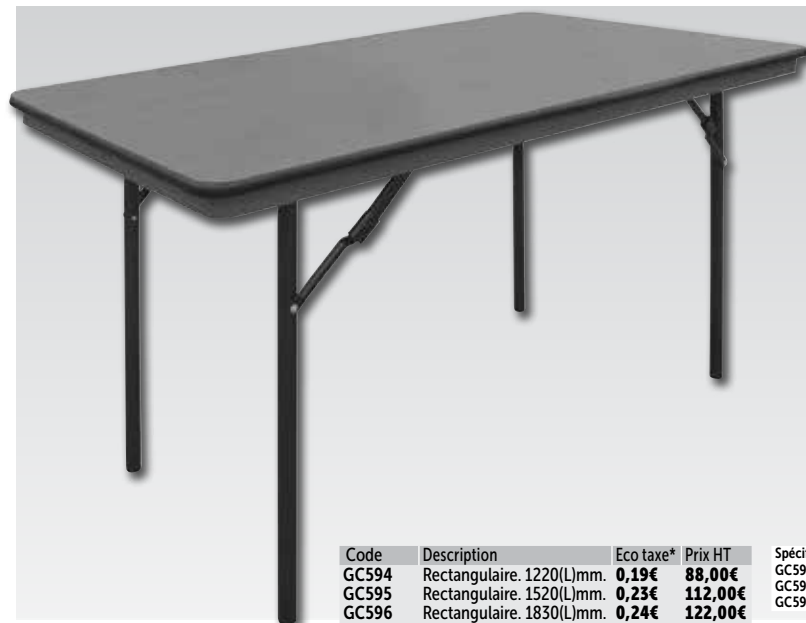

Tables de banquet durables et résistantes avec structure en acier. Elles sont faciles à nettoyer et conviennent à une utilisation en intérieur et extérieur.

- Plateau en plastique ABS
- Résistant aux chocs
- Piétement intégré
- Résistant aux produits ménagers, à la chaleur et aux dommages courants

Se plie pour un rangement facile.



Code	Description	Eco taxe*	Prix HT
GC594	Rectangulaire. 1220(L)mm.	0,19€	88,00€
GC595	Rectangulaire. 1520(L)mm.	0,23€	112,00€
GC596	Rectangulaire. 1830(L)mm.	0,24€	122,00€

Spécification
GC594 Dimensions (mm): 750(H) x 1220(L) x 610(P). Poids 9,3kg.
GC595 Dimensions (mm): 750(H) x 1520(L) x 760(P). Poids 11,5kg.
GC596 Dimensions (mm): 750(H) x 1830(L) x 760(P). Poids 12kg.

BOLERO

Tables pliantes par le centre

Plus robuste, pouvant supporter une charge plus élevée, cette gamme de tables pliantes de qualité offre une bien meilleure longévité que les produits bas de gamme. Utilisez ces tables d'appoint pour créer un espace supplémentaire de restauration, de présentation ou un buffet occasionnel. Son plateau à double revêtement de haute qualité fournit une surface stable et plane pour le service, la présentation ou la préparation en fait un accessoire idéal pour la restauration mobile. Peut être utilisée pour les réceptions officielles ou dans les hôtels et les restaurants lorsqu'un espace supplémentaire est requis temporairement.

BOLERO



- Plateau en polyéthylène haute densité
- Structure et pieds en acier durable avec chevilles de fixation en acier
- Facile d'entretien
- Rangement simple et compact
- Légère et facile à transporter
- Poignée de transport intégrée et loquet de fermeture pour le transport
- Pour utilisation en intérieur et en extérieur
- Conforme à la norme EN15732 niveau 2

Légère et facile à transporter



5



Pliable pour un rangement compact



Code	Description	Eco taxe*	Prix HT
4 L001	Table blanche de 1,8m	1,14€	84,00€
CF375	Table blanche 2,4m	1,89€	139,00€
5 CB518	Table noire de 1,8m	1,14€	89,00€
6 Y817	Banc blanc de 1,8m	0,79€	59,00€

Spécification
 L001 Dimensions (mm): 735(H) x 1829(L) x 762(P). Dimensions pliée (mm): 45(H) x 915(L) x 762(P). Poids 16,5kg. Charge maxi : 450kg.
 CF375 Dimensions (mm): 737(H) x 2438(L) x 762(P). Dimensions pliée (mm): 45(H) x 1219(L) x 762(P).
 CB518 Dimensions (mm): 735(H) x 1829(L) x 762(P). Dimensions pliée (mm): 45(H) x 915(L) x 762(P). Poids 16,5kg. Charge maxi : 450kg.
 Y817 Dimensions (mm): 440(H) x 1829(L) x 295(P). Dimensions pliée (mm): 95(H) x 915(L) x 295(P). Poids 10,6kg.

Table pliante ronde

Table bistro facilement transportable, idéale pour les petits cafés et bistros qui ont besoin de déplacer ou ranger leur terrasse quotidiennement.

- Se plie pour un rangement facile.
- Livrée entièrement montée.
- Convient pour une utilisation en intérieur et extérieur.
- Loquet pour maintenir plié
- Pieds : tubes de 22 (Ø)x 1.2mm d'épaisseur



Spécification
CA998 Dimensions (mm): 735(H)x 600(L)x 600 (Ø). Poids 4.3kg.

Code	Description	Eco taxe*	Prix HT
CA998	600mm (Ø)	0,35€	37,00€

BOLERO

Mange-debout pliant Bolero

Table haute conçue pour une utilisation en position debout ou avec des tabourets de bar, idéale pour des réceptions et des buffets. Se plie nécessitant ainsi un espace de stockage minimal.

- Structure et pieds en acier
- Plateau en polypropylène
- Utilisation intérieure et extérieure
- Pliable pour un rangement compact
- Livrée montée
- Conforme à la norme EN15732 niveau 2



Spécification
DL046 Capacité de charge maximum 170kg. Dimensions (mm) : 1100(H) x 800(Ø). Poids 8kg.

Code	Description	Eco taxe*	Prix HT
DL046	800mmØ	0,63€	75,00€

BOLERO

Mange-debout Brabant

- Table haute pliante, 110cm de hauteur
- Pied blanc et plateau blanc
- Disponible en deux dimensions
- Plateau terminé par un rebord, et résistant aux intempéries et aux rayures



Code	Description	Eco taxe*	Prix HT
H050	Plateau blanc 70cm(Ø)	0,39€	80,90€
H051	Plateau blanc 85cm(Ø)	0,39€	84,90€

Mange-debout Limburg

- Plateau amovible
- Coloris blanc et gris martelé
- Disponible avec des plateaux de 70 et 85cm
- Plateau terminé par un rebord



Code	Description	Eco taxe*	Prix HT
H850	Plateau blanc 70cm(Ø)	0,54€	84,90€
H851	Plateau blanc 80cm(Ø)	0,54€	90,90€
H852	Plateau gris 70cm(Ø)	0,54€	84,90€
H853	Plateau gris 80cm(Ø)	0,54€	90,90€

Mange-debout Ardennen

- Table haute pliante
- Hauteur 110cm, plateau Ø 85cm
- Support gris martelé
- Plateau terminé par un rebord, et résistant aux intempéries et aux rayures

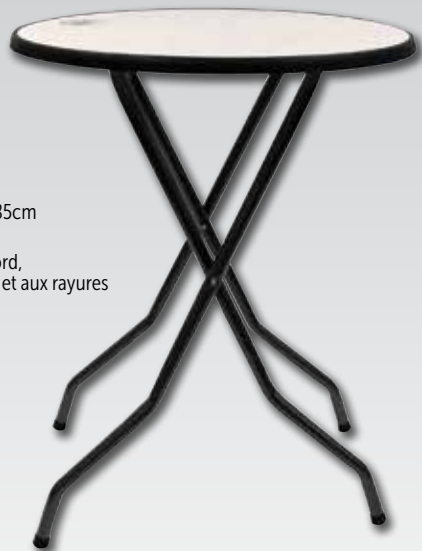

Code	Description	Eco taxe*	Prix HT
H052	Plateau gris 85cm(Ø)	0,54€	95,90€

Chaise empilable multi usages

Chaise confortable à dossier haut fabriquée en polypropylène solide et résistant aux intempéries pour une utilisation en intérieur ou extérieur.

- Polypropylène
- Hauteur du siège 450 mm.
- Utilisation intérieure / extérieure
- Empilables jusqu'à 10 maxi
- Conformés aux normes standards de résistance et stabilité



Spécification
CG228 Dimensions (mm): 890 (H) x 470 (L) x 520 (P). Poids 2,6kg.

Code	Description	Qté	Eco taxe*	Prix HT
CG228	Blanc	6	0,20€	129,00€

resol
grupo

Barrière en toile

Idéale pour séparer les files d'attente ou compartimenter une salle en plusieurs sections. Barrière 100 % toile polyester rigide grâce aux barres insérées dans les coutures supérieures et inférieures de la toile et fixées aux anneaux des poteaux de barrière de chaque côté (vendus séparément). Fixations fournies.

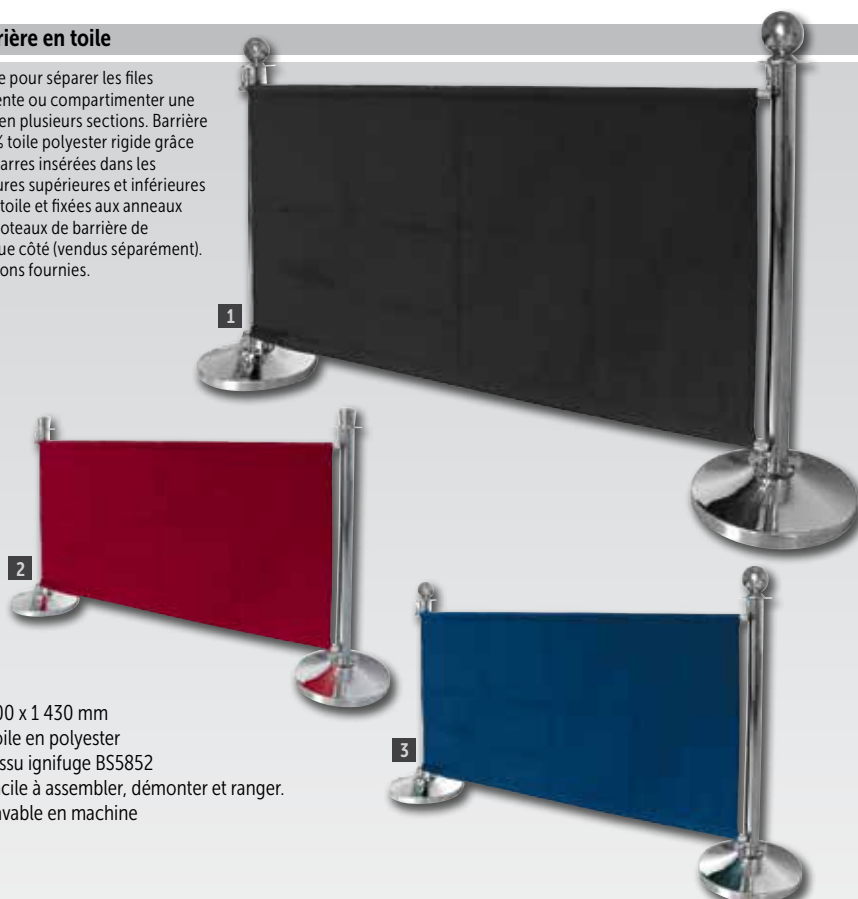

- 700 x 1 430 mm
- Toile en polyester
- Tissu ignifuge BS5852
- Facile à assembler, démonter et ranger.
- Lavable en machine

Code	Description	Prix HT
1 CF137	Barrière noire	52,90€
2 CF138	Barrière rouge	52,90€
3 DL480	Barrière bleu foncé	52,90€

Spécification
Barrière Dimensions (mm): 700 (H) x 1430 (L) x 2 (P). 2 barres : 20(Ø).

BOLERO

Barrières rétractables de couleur

Barrière pratique et esthétique (2 mètres maximum) avec poteau lesté pour un positionnement sécurisé. Parfait pour une utilisation dans les hôtels, les discothèques et les aéroports. Chaque barrière comprend un poteau et une sangle.

Élégant cadre d'affichage en aluminium au format A4 portrait avec support en acier inoxydable et protection transparente. Se glisse simplement sur le poteau de barrière (vendu séparément) pour une solution d'affichage des plus efficaces.



- Poteau en acier inoxydable
- 2 couleurs au choix
- Sangle 120(H)/mm
- Convient pour une utilisation couverte et extérieure
- En kit - assemblage facile

BOLERO

Code	Description	Prix HT
GC605	Sangle rouge	60,90€
GC606	Sangle noire	60,90€

Poteaux d'accueil tête ronde

Poteaux élégants à tête ronde pour les hôtels, les discothèques, les théâtres et les restaurants. Vendus à l'unité, peuvent être utilisés avec les cordes et barrières en toile (vendues séparément).



- En acier inoxydable
- Collier de fixation pour la corde
- Base lestée de ciment

Spécification
Dimensions (mm): 950(H) x 300(Ø). Poids 11.1kg.

Code	Description	Prix HT
4 S651	Inox tête ronde	63,90€
5 S652	Laiton tête ronde	63,90€

BOLERO

Poteaux d'accueil tête plate

Poteaux élégants à tête plate pour les hôtels, les discothèques, les théâtres et les restaurants. Vendus à l'unité, peuvent être utilisés avec les cordes et barrières en toile (vendues séparément).



- En acier inoxydable plaqué chrome ou laiton
- Collier de fixation pour la corde
- Base lestée de ciment
- Montage facile

Spécification
Poids 11.1kg. Dimensions (mm): 950(H) x 300(L).

Code	Description	Prix HT
6 S653	Chromé tête plate	63,90€
7 S654	Laiton tête plate	63,90€

BOLERO

Cordes pour barrières

Cordes douces texturées de 1,5 m de long avec des extrémités bombées en inox et alliage de zinc ou en laiton à fixer à un support mural ou à un poteau. Modèle torsadé également disponible.



Spécification
Corde Dimensions (mm): 1500(L) x 52(Ø). Poids 1kg. Fixation Dimensions (mm): 37(H) x 49(L). Fixation murale : Dimensions (mm): 37(H) x 49(L).

Code	Description	Prix HT
8 U917	Corde bleue et zinc	22,40€
W612	Corde rouge et laiton	22,40€
CB511	Corde noire et zinc	22,40€
9 Y806	Corde torsadée dorée et laiton	26,90€
10 CF136	Corde torsadée noire et zinc	26,90€
11 GF947	Corde torsadée rouge et zinc	26,90€
12 Y732	Fixation murale en laiton	9,20€
13 Y733	Fixation murale alliage zinc	9,20€

BOLERO

Chaises hautes en bois



Traditionnelles, solides et robustes, ces chaises enfant à encombrement réduit se fondent dans presque tous les décors, ce qui les rendent idéales pour les restaurants, les cafés, les bistros et autres établissements de restauration. Convient aux enfants de plus de 36 mois, pesant 15kg maximum et pouvant se tenir assis sans aide. La finition permet un nettoyage facile et rapide entre les utilisations, quel que soit le degré de saleté ! A monter soi-même.

- En hêtre
- Harnais réglable à la taille
- Hauteur du siège 500mm
- Conformés à la norme BS EN 14988:2006, parties 1 et 2
- Empilable



Spécification
Hauteur d'assise : 500mm. Dimensions (mm): 754(H) 500(L) x 505(P). Poids 6.1kg.

Code	Description	Eco taxe*	Prix HT
1 DL900	Finition bois naturel	0,46€	83,00€
2 DL901	Finition bois foncé	0,46€	83,00€
3 DL833	Blanc	0,46€	83,00€

BOLERO

Chaise haute robuste

Chaise haute confortable, sûre et facile à nettoyer avec une protection anti-bactérienne Microban® pour une meilleure hygiène. Les tablettes faciles à installer sont vendues séparément. Convient aux enfants de moins de 3 ans ou 18 kg. Les pieds anti-dérapants (vendus séparément) assurent une plus grande stabilité sur sols glissants.

- Fabriquée en plastique moulé
- Harnais réglable. Pieds fixes, sans roues
- Hauteur du siège 530mm
- Testée conformément à la norme EN 14988-1
- Empilable pour un rangement facile



Spécification
Dimensions (mm) : 756(H) x 597(L) x 597(P). Poids 8kg.

Code	Description	Eco taxe*	Prix HT
4 GG477	Chaise haute noire	0,59€	194,00€
5 M959	Chaise platine	0,59€	194,00€
6 GG478	Plateau noir	0,09€	38,90€
M849	Plateau platine	0,09€	38,90€



Table à langer

Grande table profonde, solide et pliable avec protection antibactérienne qui élimine la prolifération des bactéries causée par les odeurs et les taches. Etagère et distributeur de protections intégrés pour un change pratique et hygiénique.



- Avec protection antibactérienne
- Crochets pour sac à langer
- Ceinture de sécurité réglable
- Conforme à toutes les normes de sécurité standards (ASTM, ADA, FDA et EN).



Spécification
L372 Dimensions (mm): dépliée 557(H) x 862(L) x 483(P), pliée 120(H) x 862(L) x 557(P). Charge maximale 15 kg.

Code	Description	Prix HT
L372	Table à langer	399,00€
L373	Housses de protection - lot de 320	92,90€



Chiffons tout usage antibactériens

Boîte de chiffons tout usage antibactériens avec système de distribution facile. Réutilisables. Dimensions d'un chiffon 370 x 220mm.

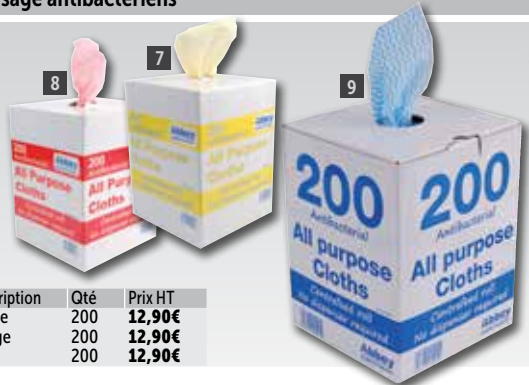

Code	Description	Qté	Prix HT
7 DN845	Jaune	200	12,90€
8 DN844	Rouge	200	12,90€
9 DN843	Bleu	200	12,90€

Chiffons Solonet

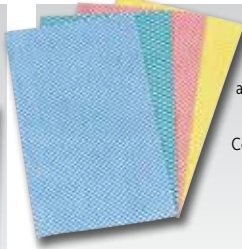

Chiffons non tissés liés à l'enduit résineux avec d'excellentes qualités d'absorption. Code couleur pour l'hygiène. 330 x 580 mm.

Jantex

Code	Description	Qté	Prix HT
CD810	Jaune	50	5,70€
CD809	Rouge	50	5,70€
F955	Bleu	50	5,70€
CD811	Vert	50	5,70€

Spongyl

Chiffons de cellulose avec canevas en polyester. Excellentes qualités d'absorption et de résistance. 206 x 185 mm.



Spongyl

Code	Description	Qté	Prix HT
CD812	Jaune	10	7,10€
CD813	Rouge	10	7,10€
F957	Bleu	10	7,10€
CD814	Vert	10	7,10€

Tampons abrasifs

Enlevez les taches tenaces et la graisse brûlée avec ces tampons à récurer résistants.

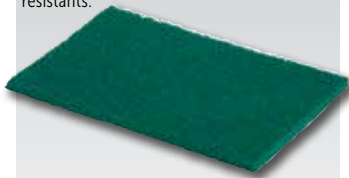

Jantex

Code	Description	Qté	Prix HT
F959	225 x 150mm	10	3,90€

Eponge à récurer

Eponge absorbante avec tampon à récurer durable.

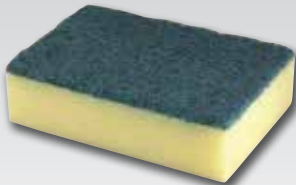

Jantex

Code	Description	Qté	Prix HT
F960	148 x 100mm	10	4,30€

Spirale inox

Durable. Anti rouille et corrosion. Fournie à l'unité.



Jantex

Code	Description	Qté	Prix HT
J867	Spirale	1	1,30€

Eponges métalliques Coppercote

L'éponge métallique en cuivre réduit les risques de rayures sur les surfaces plus délicates.



Jantex

Code	Qté	Prix HT
CD792	20	7,20€

Serpillères

Dimensions 483 x 406 mm. Lot de 10.



Jantex

Code	Qté	Prix HT
E947	10	9,80€

Lavettes

Excellente absorption. Peuvent être lavées en blanchisserie et à l'eau de Javel; Code couleur pour l'hygiène. Dimensions 406 x 254 mm.



Code	Description	Qté	Prix HT
CD788	Jaune	10	4,30€
E944	Rouge	10	4,30€
CD787	Bleu	10	4,30€
CD789	Vert	10	4,30€

Chiffons à poussière

Essentiels pour les bars, cafés et restaurants.



Jantex

Code	Description	Qté	Prix HT
E943	508 x 406mm	10	4,80€

Chiffon microfibres vitres

Chiffon microfibres, idéal pour un nettoyage sans trace des vitres et de l'acier inoxydable.



Jantex

Code	Description	Prix HT
DN842	400 x 400mm.	1,80€

Chiffons microfibres

Chiffons très absorbants qui retirent la poussière et la saleté plus efficacement que les tissus traditionnels. S'utilisent secs ou humides. 400 x 400mm.



Jantex

Code	Description	Qté	Prix HT
DN841	Jaune	5	4,80€
DN840	Rouge	5	4,80€
DN839	Bleu	5	4,80€
GF609	Vert	5	4,80€

Gants de nettoyage / d'entretien

Gants en latex naturel pour une protection de haut niveau. Peuvent être utilisés pour la préparation et la transformation alimentaire. Disponibles dans les tailles S, M ou L.



Code	Prix HT
F954	3,40€

Gants multi usages

Gants en latex naturels légers offrant une bonne protection. Peuvent être utilisés pour laver la vaisselle, la préparation et la transformation alimentaire. Disponibles dans les tailles S, M ou L.



Code	Description	Prix HT
10 F953	Bleu	1,30€
11 CD793	Jaune	1,30€

Gants anti-vapeur

Gants en tricot doublé avec une protection étanche. Ils possèdent une texture rugueuse pour une adhérence exceptionnelle. Faciles à nettoyer. Résistant à la chaleur jusqu'à 50°C. Taille unique. Vendus par paire.



BURN GUARD

Code	Description	Prix HT
GD336	51cm	41,90€

Gants jetables

Gants jetables disponibles en tailles S, M et L. Boîte de 100. Non stériles à usage unique. Ambidextres avec bord roulé.

- Latex
- Sensibilité et adhérence
- EN 455
- Tailles S, M ou L
- Existents en poudrés et non-poudrés

Code	Description	Qté	Prix HT
A228	Latex poudré blanc	100	6,80€
Y262	Latex non poudré blanc	100	7,80€

VOÛTE

Pierre abrasive



Pierre abrasive de qualité pour éliminer l'accumulation de graisses résistantes. 152 x 76 x 76mm. Poignée vendue séparément.

Code	Description	Qté	Prix HT
L402	Pierre abrasive	1	109,00€
L403	Poignée	1	40,90€

Jantex

Poignée porte-tampons pour plaques de cuisson

Poignée porte-tampons légers. Les tampons à mailles ouvertes éliminent les aliments et les graisses brûlés. Résistants à la chaleur pour un nettoyage et polissage légers. Poêles et tampons vendus séparément.



Code	Description	Prix HT
1 F961	Poignée porte-tampons	9,80€
2 F962	Tampons (lot de 10)	7,30€
3 F963	Tampons (lot de 20)	9,30€

Ensemble de brosses de nettoyage

Deux brosses pour atteindre les endroits difficiles à nettoyer. Poils en nylon robustes et poignées anti-dérapantes confortables. La grande brosse est idéale pour les joints, parties supérieures des fours, etc. La petite brosse est parfaite pour les appareils et espaces restreints. La lame permet d'enlever les saletés dans les recoins et fentes.



Code	Description	Prix HT
GG069	2 brosses	7,60€

Racloir à plaques

Fabrication solide en une seule pièce avec un support pour la main et une lame de 152 mm remplaçable.

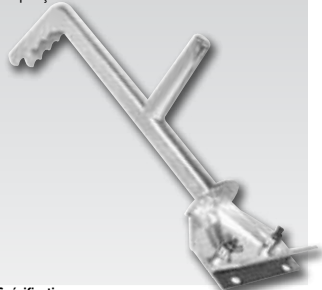

Spécification
GF378 Dimensions (mm): 115(H) x 152(L) x 407(P).

Code	Description	Prix HT
GF378	Racloir	25,40€
GF379	Lame de rechange	3,60€

Palette triangle

Lame de 127 mm en acier inoxydable avec manche en plastique.



Code	Description	Prix HT
D394	127mm	4,30€

Brosse métallique de grill

Brosse à quatre rangs de pics métalliques avec un manche en bois, idéale pour râcler les aliments ou la graisse brûlés.



Code	Prix HT
L405	4,30€

Brosse pour grill avec racloir

Une brosse avec grattoir en acier trempé intégré pour nettoyer les plaques de cuisson. Idéale pour enlever les taches difficiles, brûlées. Manche souple.



Code	Description	Prix HT
GG965	300mm	9,30€

Accessoires nettoyage des vitres

Seau spécial vitres

Seau robuste avec poignée en métal résistante. Adapté à une utilisation avec les accessoires de nettoyage pour vitres.



Code	Description	Prix HT
GG972	15L	7,30€

Manche télescopique nettoyage vitres

Manche télescopique pour atteindre les fenêtres hautes sans échelle. Modèle standard, peut être utilisé avec les raclettes CC938 et CC939.



Code	Description	Prix HT
GG973	1,25m	24,90€

Applicateur lave-vitres

Manche ergonomique confortable pour éviter toute contrainte lors d'une utilisation continue. Recharge en coton ultra absorbant. Fixation velcro pour une installation et un remplacement faciles.

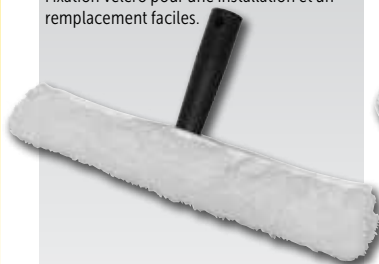

Jantex

Code	Description	Prix HT
CC939	370(H)x370(L)x150(P)mm	2,30€

Raclette en acier inoxydable

Idéale pour nettoyer les surfaces carrelées, miroirs embués et portes de douche ainsi que les fenêtres. Utilisable sur les surfaces courbes, avec une poignée confortable pour une utilisation facile. Support à ventouse fourni.



OXO

Code	Description	Prix HT
GG067	154(H)x255(L)x14(P)mm	13,80€

Raclette à vitres en acier inoxydable

Possède un manche ergonomique confortable d'environ 135mm pour éviter toute contrainte lors d'une utilisation continue. Le mécanisme à ressort permet de changer facilement le support et le caoutchouc.



Jantex

Code	Description	Prix HT
CC938	300(H)x355(L)x150(P)mm	5,70€

Grattoir à vitres

Accessoire pour supprimer les traces de peinture séchée et la saleté sur les vitres. Lames de rechange disponibles séparément.



Code	Description	Qté	Prix HT
GG974	Grattoir	1	2,50€
GG975	Lames de rechange pour grattoir	240	42,90€

Balayettes à poils doux et pelles

Ensemble en plastique durable avec rebord de la pelle en caoutchouc. Largeur 220mm.



Code	Description	Prix HT
CC930	Jaune	3,40€
CC931	Rouge	3,40€
CC932	Bleu	3,40€
CC933	Vert	3,40€

Jantex

Balayettes

En plastique durable et hygiénique. Longueur 265mm.

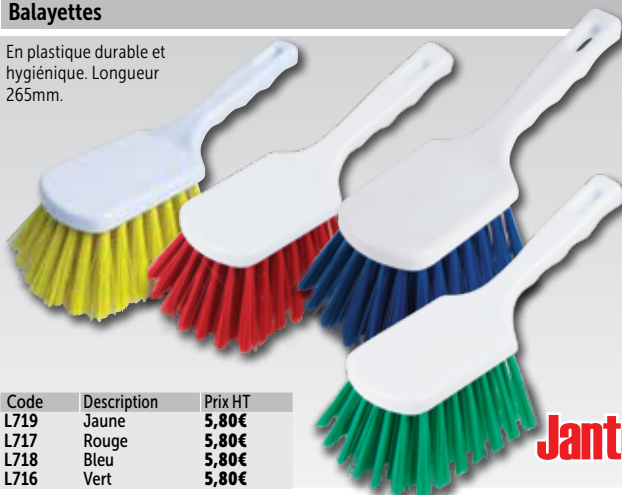

Code	Description	Prix HT
L719	Jaune	5,80€
L717	Rouge	5,80€
L718	Bleu	5,80€
L716	Vert	5,80€

Jantex

Brosse dure

En plastique durable et hygiénique. 209 mm de long.



Jantex

Code	Description	Prix HT
L723	Jaune	6,80€
L721	Rouge	6,80€
L722	Bleu	6,80€
L720	Vert	6,80€

Balai bulldozer



Balai deux-en-un avec poils doux et durs, ce qui le rend parfait pour une utilisation intérieure ou extérieure. Manche en néoprène et support robuste pour une durabilité exceptionnelle. Le manche de 1,49m est livré fixé au balai.

Code	Description	Prix HT
CK510	1490(H) x 610(L)mm	23,40€

Brosses en bois

Têtes de balais en bois avec fixation de support en plastique pour remplacer facilement les manches. Tête en coco souple idéale pour balayer les déchets légers à l'intérieur comme à l'extérieur, tête à poils rigides pour balayer à l'extérieur. Manches en bois vendus séparément.



Code	Description	Prix HT
4 CD796	Coco souple 305mm	3,50€
5 CD798	Coco rigide 305mm	4,20€
6 CD800	Manche de 1200mm	7,20€

Jantex

Support mural de rangement



Améliore la productivité et l'efficacité, en facilitant le stockage et l'accès aux outils.



Code	Description	Prix HT
D733	83(H) x 475(L)mm	39,40€

Raclette en inox

Manche alliage d'aluminium de 1.28m et racle de 553mm en EVA noir. (Articles vendus séparément).



Jantex

Code	Description	Prix HT
L478	Raclette 553mm	7,80€
L479	Manche	8,30€

Panier de transport

394 mm x 254 mm x 133 mm de hauteur.



Jantex

Code	Description	Prix HT
L382	Panier	8,30€

Pelle très résistante

En polypropylène. 125(H) x 305(L) x 330(P)mm.



Jantex

Code	Description	Prix HT
U398	305mm	5,70€

Egouttoirs / supports assiettes en acier inoxydable

Supports de fixation murale tout en acier inoxydable. Disponibles en deux tailles. Support d'extrémité vendu séparément.

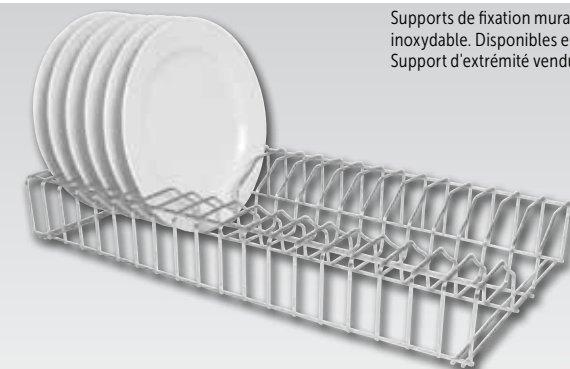

Code	Description	Prix HT
L440	Support de 610mm	42,90€
L441	Support de 915mm	58,90€
L442	2 fixations murales	23,90€

VOÛJE

Ensemble pelle et balayette

Un ensemble pelle et balayette léger et durable, avec manche en plastique solide et déflecteur de vent. Idéal lorsque des débris ou déversements doivent être balayés et nettoyés rapidement.

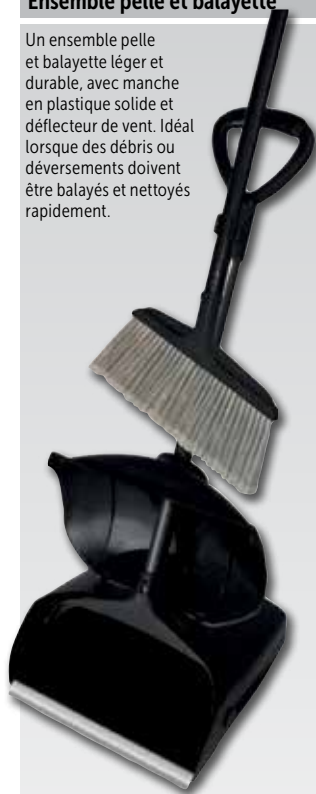

Jantex

Spécification
CK851 Pelle (mm): 950(H) x 300(L) x 345(P).
Balayette (mm): 780(H) x 250(L) x 22(P).

Code	Description	Prix HT
CK851	Ensemble pelle et balayette	21,40€

Balai avec ramasse-poussière

Balai avec ramasse-poussière en polypropylène résistant, idéal pour l'entretien général dans les halls d'hôtel et zones de réception lorsqu'il n'est pas possible de balayer entièrement le sol. Doté d'un couvercle pour éviter que le contenu ne se disperse. Le balai est équipé d'un support pour maintenir le ramasse-poussières en place et faciliter le rangement.



Spécification
CD059 Pelle (mm): 850(H) x 340(L) x 280(P). Balayette (mm): 850(H) x 160(L) x 30(P).

Code	Description	Prix HT
CD059	Balai avec ramasse-poussière	39,90€

Jantex

Balai en V

Structure métallique et frange réglable en fibre synthétique à longue durée de vie pour une excellente couverture du sol comprise entre 450 mm et 1,6 m. L'action de ciseau permet de ramasser rapidement et facilement la poussière et les déchets. Fourni avec deux housses-balai.



Code	Description	Qté	Prix HT
1 CD803	Balai en V - 711mm	1	81,90€
2 GG971	Franges de rechange	2	33,90€

Balai Clean Sweep

Trois en un : balaie, récurve et lave. Manche extensible (750 - 1300 mm). Largeur de la tête : 300 mm.



Jantex

Code	Description	Prix HT
F704	335mm	7,80€

Balai mécanique sans brosse

Balai mécanique avec rouleaux à lames en caoutchouc ne laissant pas de traces, pour une collecte efficace des poussières, débris et liquides. En acier galvanisé résistant et plastique ABS robuste. Regard teinté pour savoir quand vider le bac. Profil bas pour un accès facile sous les meubles.

- Pas de câble électrique gênant
- Largeur de balayage de 19cm et pare-chocs
- Roues en caoutchouc glissant facilement
- Deux bacs collecteurs

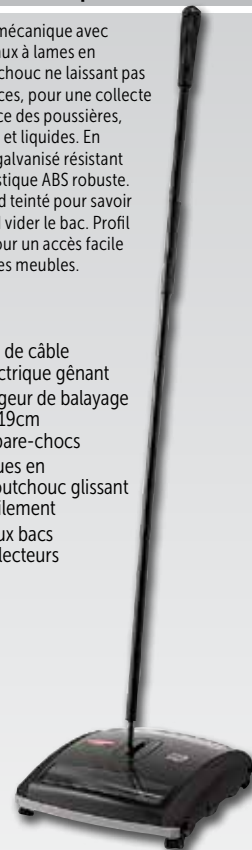

Spécification
GL546 Dimensions (mm):
76/1118(H) x 241(L) x
266(P). Poids 2,22kg.

Rubbermaid
Commercial Products

Code	Description	Prix HT
GL546	Balai mécanique	91,90€

Manches à balai et mops code couleur

Un système interchangeable de produits de nettoyage et entretien des sols pouvant s'adapter sur un manche unique.

Jantex

Mops blancs

Mops hautement absorbants blancs avec supports à code couleur. Parfaits pour les petites zones, sols lisses. 460 (L) mm. 120g.



Code	Description	Prix HT	Code	Description	Prix HT
DN822	Jaune	1,80€	DN820	Bleu	1,80€
DN821	Rouge	1,80€	GK871	Vert	1,80€

Manche à balai code couleur

Manche fourni avec des clips code couleur pour une identification facile correspondant à la zone de nettoyage identifiée. 1370mm.



Code	Description	Prix HT
DN819	1370mm	8,00€

Balais brosse avec adaptateur coudé

Tête coudée 125mm avec poils raides à code couleur durables et adaptateur pour le manche permettant de réduire les risques de contamination croisée. Idéal pour un nettoyage efficace dans les espaces restreints.

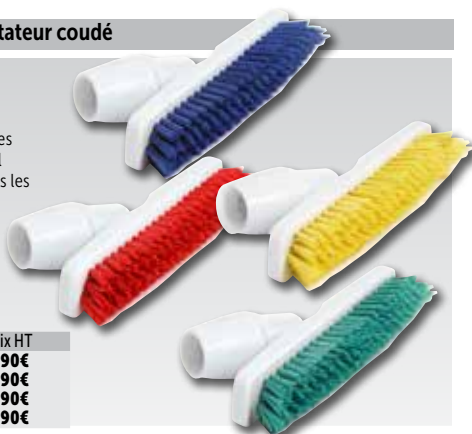

Code	Description	Prix HT
SA253	Jaune 24cm	5,90€
SA252	Rouge 24cm	5,90€
SA251	Bleu 24cm	5,90€
SA254	Vert 24cm	5,90€

Mops Kentucky

Mops très absorbants en polyester épais avec supports code couleur. Pour une utilisation sur les grandes surfaces difficiles à nettoyer



Code	Description	Prix HT
DN828	Jaune	5,30€
DN827	Rouge	5,30€
DN826	Bleu	5,30€
GK872	Vert	5,30€

Lave-ponts et adaptateur

Tête pivotante avec poils durables à code couleur et adaptateur pour manche; permet un nettoyage facile des taches tenaces dans les zones difficiles à atteindre.

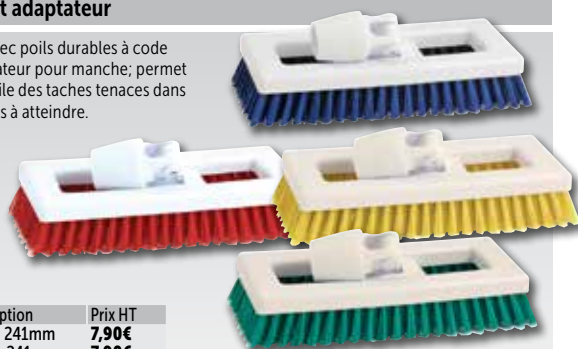

Code	Description	Prix HT
SA257	Jaune 241mm	7,90€
SA256	Rouge 241mm	7,90€
SA255	Bleu 241mm	7,90€
SA258	Vert 241mm	7,90€

Mops antibactériens

Mops hautement absorbants avec agent antibactérien pour empêcher le développement des odeurs et bactéries dans les fibres. Lavables. 380(Ø)mm.



Code	Description	Prix HT
DN825	Jaune	5,70€
DN824	Rouge	5,70€
DN823	Bleu	5,70€
GK870	Vert	5,70€

Têtes de balais lavables

Têtes de balais à poils doux code couleur. Lavables jusqu'à 100 ° C.



Code	Description	Prix HT
DN831	Jaune 300mm	6,80€
DN830	Rouge 300mm	6,80€
DN829	Bleu 300mm	6,80€
GK873	Vert 300mm	6,80€
DN834	Jaune 457mm	12,80€
DN833	Rouge 457mm	12,80€
DN832	Bleu 457mm	12,80€
GK874	Vert 457mm	12,80€

Système de nettoyage interchangeable



Système à code couleur hygiénique où le manche peut être utilisé avec toutes les têtes de balai de cette page. Se fixe en quelques secondes sans avoir besoin de vis. Les manches à balais et les têtes sont vendus séparément.

Mops Kentucky

Mops à franges traditionnelles en coton 450 g avec finition plate des extrémités et supports de couleur.



Spécification
Couvrance maximum 91cm.
Longueur 41cm; Largeur 38cm.

Code	Description	Prix HT
L887	Jaune	6,50€
L884	Rouge	6,50€
L885	Bleu	6,50€
L886	Vert	6,50€

Manches interchangeables de couleur

137cm de long. Utilisable et interchangeable avec toutes les têtes de balai à franges et de balai de cette gamme.



Code	Description	Prix HT
L349	Jaune	10,90€
L347	Rouge	10,90€
L348	Bleu	10,90€
L346	Vert	10,90€

Balai à franges

Tête de balai en fils de coton avec système d'étiquettes à code couleur. Peut être utilisé avec des manches interchangeables pour respecter les normes d'hygiène.



Code	Description	Prix HT
CD801	Blanc	3,50€

Mops Syntex Kentucky

Mops à franges traditionnelles Syntex pré-rétrécies avec grattoir intégré en dessous. Imputrescibles.



Spécification
Largeur maximale d'ouverture 74cm. Longueur: 35cm. Largeur: 48cm.

Code	Description	Prix HT
F948	Jaune (Cuisine)	7,20€
F947	Rouge (Toilettes)	7,20€
F949	Bleu (Bars/Débits de boissons)	7,20€
F950	Vert (espaces publics)	7,20€

Mops imputrescibles

Fibres synthétiques pré-rétrécies imputrescibles. Embouts de couleur fixes.

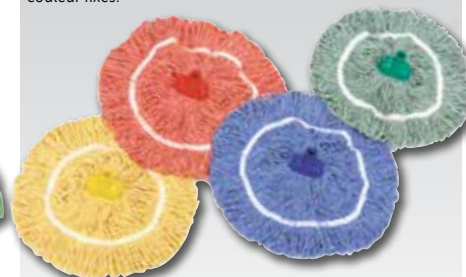

Code	Description	Prix HT
L345	350mm (Ø) Jaune	9,60€
L343	350mm (Ø) Rouge	9,60€
L344	350mm (Ø) Bleu	9,60€
L342	350mm (Ø) Vert	9,60€

Balais brosse

Poils en nylon résistants, longue durée de vie. Pour tous types de nettoyage. Lavage main et machine. 235mm.



Code	Description	Prix HT
DL940	Jaune	16,40€
DL939	Rouge	16,40€
L888	Bleu	16,40€
DL941	Vert	16,40€

Têtes de balai hygiéniques

Balais à poils souples ou durs avec code couleur pour éviter toute contamination croisée. Manches vendus séparément.



Code	Description	Prix HT
L871	Jaune à poils souples	15,80€
L868	Rouge à poils souples	15,80€
L869	Bleu à poils souples	15,80€
L870	Vert à poils souples	15,80€
L875	Jaune à poils durs	15,80€
L872	Rouge à poils durs	15,80€
L873	Bleu à poils durs	15,80€
L874	Vert à poils durs	15,80€

Racloir sol

Fourni avec la lame. Manche vendu séparément.



Code	Description	Prix HT
L889	Racloir	13,10€

Brosses dures

Brosses dures pour tout type de balayage. Lavables en machine ou à la main. 27 cm. Manches vendus séparément.



Code	Description	Prix HT
CC084	Jaune	5,70€
CC083	Rouge	5,70€
CC086	Bleu	5,70€
CC085	Vert	5,70€

Seau essoreur Deluxe

Seau essoreur professionnel avec un chariot solide en acier inoxydable et un panier de rangement. 540(H) x 460(L) x 430(P)mm.

- Capacité maximale 24L
- Roulettes anti-trace
- Essoreur professionnel



Code	Description	Prix HT
M884	24L	78,90€

Jantex

Double seau-essoreur

Système de nettoyage durable en polypropylène. Utilisez un seau pour l'eau propre et l'autre pour l'eau sale. 850(H) x 440(L) x 920(P)mm. Poids 9.4kg.

- Capacité maximale 2 x 23L
- 4 roulettes anti-traces
- Chariot en acier inoxydable



Code	Description	Prix HT
M880	2 x 23L	91,90€

Jantex

Seau à mop et essoreuse

Seau avec poignée et roulettes solides, facilement manœuvrable pour transporter l'eau de nettoyage, en toute sécurité, et éviter tout déversement et contraintes superflues au niveau du dos. Les couleurs vives bien visibles et l'avertissement de danger sur le côté permettent d'éviter toute blessure accidentelle. Essoreur léger avec un long manche faisant effet de levier pour une utilisation facile. 480(H)x 350(L)x 280(P)mm.

- Capacité maximale 20L
- Collecteur de déchets et grille
- Levier d'essorage
- Nécessite un assemblage simple



Spécification
Dimensions (mm): 480(H) x 350(L) x 280(P).
Poids : 3,5kg.

Code	Description	Prix HT
F951	Jaune	57,90€
DL912	Rouge	57,90€
DL913	Bleu	57,90€
GK689	Vert	57,90€

Jantex

Panneau de sécurité multilingue

Léger et polyvalent, ce panneau est très efficace pour prévenir d'un danger en anglais, français et espagnol. Protection contre les glissades et chutes. Pliant avec poignée moulée pour la manipulation.



Spécification
GG991 Dimensions (mm): 673(H)x 279(L)x 380(P).

Code	Description	Prix HT
GG991	2 côtés	22,40€

Rubbermaid
Commercial Products

Cône sol glissant multilingue Banana

Cône de sécurité original Attention sol glissant en français, anglais, espagnol et allemand. En polypropylène résistant.



Spécification
GK976 Dimensions (mm): 600(H)x 292(L)x 380(P).

Code	Description	Prix HT
GK976	600mm (H)	42,90€

BANANA
PRODUITS S.L.

Panneaux de sol de sécurité

Panneaux de sécurité avec une poignée pour les transporter ou les accrocher lorsqu'ils ne sont pas utilisés. Message des deux côtés, en plastique durable léger pour la mise en place, le nettoyage et l'hygiène. Se plie à plat pour un rangement facile. Hauteur 640mm. NB : texte en anglais.



Code	Description	Prix HT	Code	Description	Prix HT
L416	Sol glissant	10,30€	L433	Nettoyage en cours	10,30€

Jantex

USAGE UNIQUE ET ENTRETIEN / ENTRETIEN

Seau résistant

Seau gradué en plastique résistant de 12 litres avec bec verseur et poignée moulée sur anse métallique.



Spécification
L571 Dimensions (mm): 320(H) x 350(Ø).

Code	Description	Prix HT
L571	12L	10,30€

Jantex

Cuvette

Plastique. 340 mm Ø.



Code	Description	Prix HT
L572	345mm	3,80€

Seau en acier inoxydable

Contenance de 12L.



Code	Description	Prix HT
J807	12L	25,40€

Jantex

Seau-essoreur galvanisé 13L

Seau en acier galvanisé de longue durée de vie avec essoreur de balai pour un nettoyage traditionnel. 250(H) x 320(L) x 320(P)mm. Poids 1.7kg.



- Capacité maximale 13L
- Essoreur
- Acier galvanisé

Code	Description	Prix HT
CD808	13L	18,80€

Jantex

Seaux en plastique code couleur

Seaux en plastique de 10 litres, bonne prise en main. Code couleur pour une utilisation dans les zones spécifiques.



Code	Description	Prix HT
CD805	Jaune	3,70€
CD807	Rouge	3,70€
CD804	Bleu	3,70€
CD806	Vert	3,70€

Jantex

Déboucheur

Ventouse en caoutchouc avec un manche de 510mm en bois.



Jantex

Code	Description	Prix HT
CG047	Ø150mm	5,30€

Brosse WC

Support blanc et brosse ronde à poils en nylon. 370(h) x base 165(Ø)mm.



Code	Prix HT
Y195	3,80€

Jantex

Brosse WC

Support blanc et brosse à poils en nylon.



Code	Prix HT
L569	10,30€

Jantex

Brosse WC inox

Modèle élégant et moderne en acier inoxydable.



Code	Prix HT
L401	6,80€

Jantex

Seaux-essoreurs à code couleur

Seaux de couleur en polypropylène faciles à remplir avec un volume utilisable accru. Capacité maxi 16 litres. Capacité d'utilisation 14 litres.



Spécification
Capacité max. 16L. Volume utilisable 14L.

Code	Description	Prix HT
S223	Jaune	13,30€
S222	Rouge	13,30€
S225	Bleu	13,30€
S224	Vert	13,30€

- Contenance maximale de 16L
- Essoreur haut
- Bec verseur facile

Jantex

Seaux-essoreurs doubles à code couleur

Seaux-essoreurs doubles cuves pour permettre un rinçage à l'eau propre. Code couleur pour une utilisation hygiénique dans les zones désignées. 295(H) x 430(L) x 275(P)mm. Poids 1.2kg.



- Capacités des cuves 7L et 8L
- Essoreur
- Manches doubles très résistants

Spécification
Dimensions (mm): 295(H) x 430(L) x 275(P). Poids 1,2kg.

Code	Description	Prix HT
CD503	Jaune	18,30€
CD502	Rouge	18,30€
CD504	Bleu	18,30€

Jantex

Seau à mop etessoreuse

Seau de couleur avec essoreur à utiliser dans les zones désignées.



Spécification
Volume utilisable maximum de 18,9 l.

Code	Description	Prix HT
M903	Jaune	154,00€
M988	Rouge	154,00€
M989	Bleu	154,00€
M990	Vert	154,00€



Chariot de ménage

Chariot multi-usages avec tablettes et crochets pour transporter les produits d'entretien, balais et serpillières.



- Construction en plastique facile à nettoyer
- Plateforme frontale pour le seau-essoreur
- Support de sac poubelle avec crochets

Spécification
L683 Dimensions (mm): 1130(H) x 980(L) x 500(P).

Code	Description	Prix HT
L683	Chariot	139,00€
GD749	Sac de rechange	15,80€

Jantex

Chariot de ménage

Solution de nettoyage complète avec plusieurs poubelles, support pour balai/balai à franges et seau essoreur. Les roulettes sont dotées de tampons pour minimiser tout dommage accidentel.



- 2 seaux de 6L
- Poubelle pour sacs de 120L
- Seau à mop 18L
- 3 plateaux
- Roulettes 120mm anti-traces
- Fourni en kit

Code	Description	Prix HT
F657	Chariot	299,00€



Aspirateur Henry

Aspirateur très puissant de 1,2 kW avec filtre à poussière très performant. Tube en inox et cordon d'alimentation de 10m. Fourni avec les accessoires pour moquette, sols lisses, tentures, fauteuils.

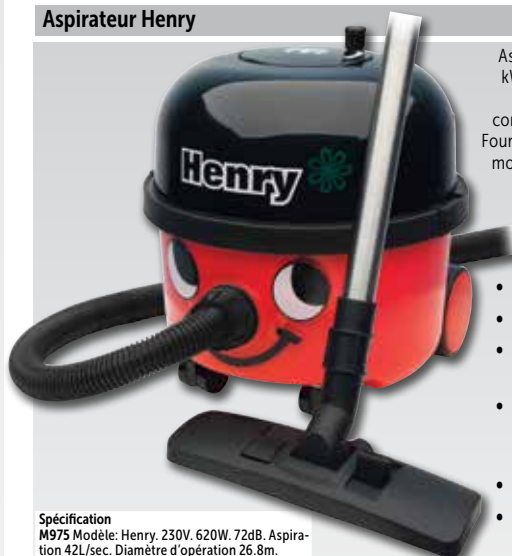

- Capacité 9L
- Filtres Tritex
- Sac à poussière Microflo
- Cordon d'alimentation à rangement automatique
- 9 accessoires fournis
- Classe énergétique A

Spécification
M975 Modèle: Henry. 230V. 620W. 72dB. Aspiration 42L/sec. Diamètre d'opération 26.8m. Dimensions (mm): 370(H) x 560(L) x 340(P). Poids 8,1kg.

Code	Description	Eco taxe*	Prix HT
M975	Henry	0,32€	199,00€
L924	Lot de 10 sacs	-	18,90€



Casiers de lavage

Différents modèles disponibles, spécifiquement conçus pour la vaisselle, les ustensiles, les verres, etc, pour un lavage adapté et sûr.

Approprié à une utilisation avec tous les casiers de lavage de cette page (500 x 500mm)



Spécification
CB006 Capacité de charge maximale 40kg. Dimensions (mm): 210(H) x 538(L) x 538(P). Poids 2,5kg.

Code	Description	Prix HT
1 K910	Couverts 500 x 500mm	15,40€
2 K908	Tasses 500 x 500mm	15,40€
3 K909	Assiettes 500 x 500mm	15,40€
4 CB006	Chariot	69,90€

VOÛTE

Casiers à verres

Casiers à verres ou tasses à compartiments, pour réduire les éclats et la casse. Rehausses optionnelles disponibles pour les verres plus haut, ajoutant environ 45mm(H). 100(H) x 500(L) x 500(P)mm.

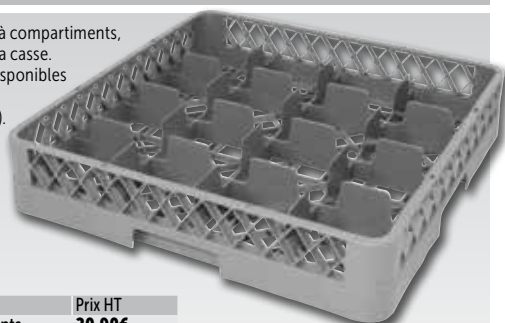

Code	Description	Prix HT
F612	16 compartiments	20,90€
F613	25 compartiments	20,90€
F614	36 compartiments	22,90€
F615	49 compartiments	22,90€

Rehausses de casiers à verres

Rehausses de casier à verres pour les grands verres. Chaque rehausse permet d'ajouter environ 45 mm(H).

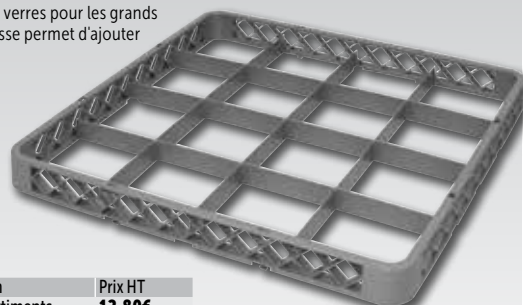

Code	Description	Prix HT
F616	16 compartiments	12,80€
F617	25 compartiments	12,80€
F618	36 compartiments	12,80€
F619	49 compartiments	14,80€

Casiers de lavage

Bords renforcés pour une utilisation professionnelle intensive.

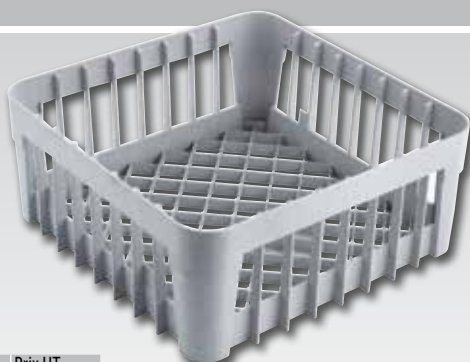

Code	Description	Prix HT
GN559	350 x 350mm	14,80€
GN558	400 x 400mm	15,80€

Casiers de lavage hauts

Armature métallique revêtement PE pour une plus grande durabilité. Convient pour les verres, tasses et autres récipients ouverts. 180mm de haut.

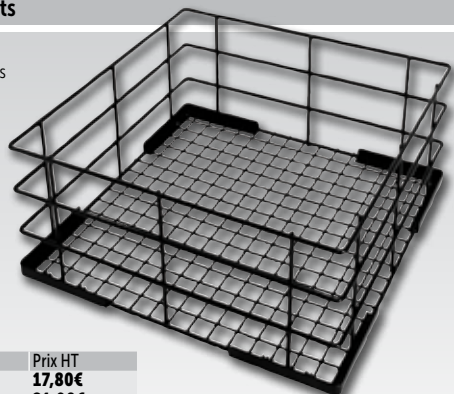

Code	Description	Prix HT
CD242	350 x 350mm	17,80€
CD243	400 x 400mm	21,90€

Socle pour casiers

Socle en acier inoxydable pour le transport des casiers de lavage chargés de 500 x 500mm.

- Construction en acier inoxydable AISI 304
- 4 roues pivotantes, 2 avec freins



Code	Description	Prix HT
GS026	Socle	299,00€

Gastro M

Gammes d'étiquettes adhésives

Nous vous proposons une large gamme d'étiquettes avec différents types d'adhésifs. Le type d'adhésif diffère selon l'utilisation et le support sur lequel l'étiquette est collée.

- C** **Étiquettes basse température.**
Possèdent un adhésif extrêmement fort leur permettant de résister à la congélation et à des températures basses.
- D** **Étiquettes solubles.**
Se dissolvent complètement en 30 secondes dans l'eau quelle que soit la température.
- R** **Étiquettes décollables.**
Ces étiquettes se décollent facilement, sans laisser de résidu.

Distributeurs d'étiquettes 24mm

Choix de distributeurs pour étiquettes de 24mm. La coque sur les modèles en plastique protège les rouleaux d'étiquettes en cuisine.

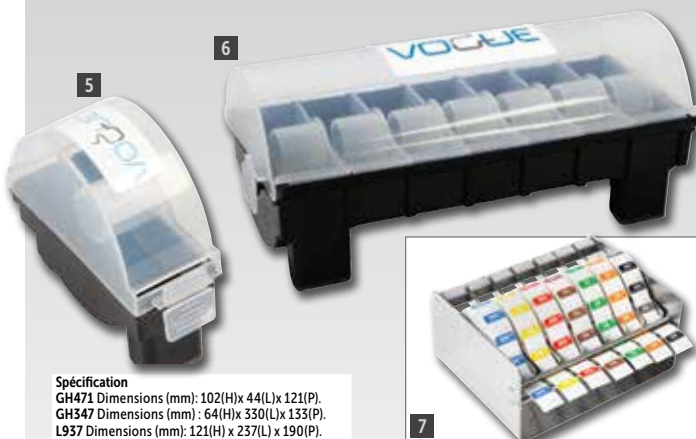

Spécification
GH471 Dimensions (mm): 102(H)x 44(L)x 121(P).
GH347 Dimensions (mm): 64(H)x 330(L)x 133(P).
L937 Dimensions (mm): 121(H) x 237(L) x 190(P).

Code	Description	Prix HT
5	GH471 Distributeur plastique simple 24mm	8,80€
6	GH347 Distributeur multi étiquettes 24mm	28,90€
7	L937 Distributeur multi étiquettes inox 24mm	52,90€

VOÛTE

Étiquettes adhésives jours de la semaine 24mm

Limitez vos déchets alimentaires et optimisez les bénéfices avec ce système simple de rotation des aliments à code couleur. Inscrivez la date dans la section vide de l'étiquette pour garantir une rotation précise. Modèles solubles ou amovibles au choix. Taille de l'étiquette 24mm.



Décollables

Code	Description	Qté	Prix HT	
L931	Lundi	1000	3,80€	R
L932	Mardi	1000	3,80€	R
L933	Mercredi	1000	3,80€	R
L934	Jeudi	1000	3,80€	R
L935	Vendredi	1000	3,80€	R
L936	Samedi	1000	3,80€	R
L930	Dimanche	1000	3,80€	R
S151	Kit semaine	7000	23,90€	R

Solubles dans l'eau

Code	Description	Qté	Prix HT	
U777	Lundi	1000	13,80€	D
U778	Mardi	1000	13,80€	D
U779	Mercredi	1000	13,80€	D
U780	Jeudi	1000	13,80€	D
U781	Vendredi	1000	13,80€	D
U782	Samedi	1000	13,80€	D
U783	Dimanche	1000	13,80€	D
CF439	Kit semaine	7000	89,00€	D

VOÛTE

Distributeur 24mm et assortiment d'étiquettes jours de la semaine

Kits d'étiquetage pour une distribution efficace et rapide. Distributeur inox ou plastique au choix.



Code	Description	Prix HT	
GH473	Étiquettes amovibles code couleur avec distributeur plastique 24mm.	47,90€	R D
GH474	Étiquettes solubles code couleur avec distributeur plastique 24mm	69,90€	R D
S154	Étiquettes amovibles code couleur avec distributeur inox 24mm	82,40€	R

Spécification
GH473 GH473 comprend : étiquettes L930, L931, L932, L933, L934, L935, L936 et distributeur plastique 24mm GH347.
GH474 GH474 comprend : étiquettes U777 à U783 et distributeur plastique 24mm GH347.
S154 S154 comprend : étiquettes L930, L931, L932, L933, L934, L935, L936 et distributeur inox 24mm L937.

VOÛTE

C BASSE TEMPÉRATURE

D SOLUBLES

R AMOVIBLES

Étiquettes pour aliments

Utilisées pour identifier les dates de limite de conservation des aliments préparés afin d'améliorer l'hygiène et la sécurité dans les cuisines. Lorsqu'elle est remplie correctement, l'étiquette permet de détecter rapidement les produits périmés. Taille de l'étiquette : 49 x 65 mm. NB : texte en anglais.

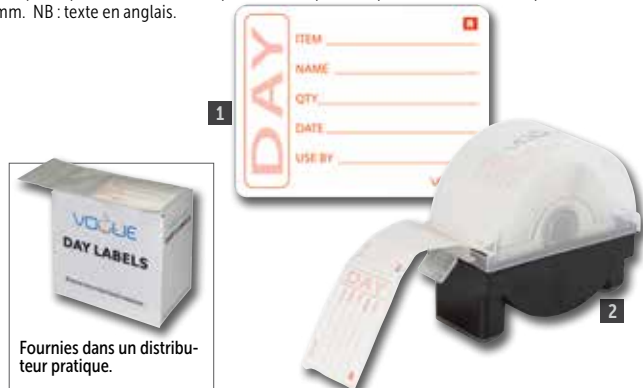

Fournies dans un distributeur pratique.

Code	Description	Qté	Prix HT	
1 E148	49 x 65mm	500	10,80€	R
GH350	50x 75mm	250	10,80€	D
GH349	Distributeur d'étiquettes simple 50mm	1	13,80€	
2 CK893	Kit distributeur et étiquettes amovibles 49mm	500	15,80€	R

Étiquettes jours de la semaine

Étiquettes de conservation alimentaire à code couleur pour vérifier la date de préparation des aliments d'un simple coup d'œil. Indiquent la date limite de consommation. Faciles à décoller, sans résidu. Disponibles en rouleaux individuels ou par lot de 7- un pour chaque jour de la semaine. Taille de l'étiquette : 50mm. NB : texte en anglais.



Amovibles

Code	Description	Qté	Prix HT	
L066	Lundi	500	10,80€	R
L067	Mardi	500	10,80€	R
L068	Mercredi	500	10,80€	R
L069	Jeudi	500	10,80€	R
L070	Vendredi	500	10,80€	R
L071	Samedi	500	10,80€	R
L072	Dimanche	500	10,80€	R
L938	Ensemble semaine	3500	69,00€	R

Solubles

Code	Description	Qté	Prix HT	
GH351	Lundi	250	10,80€	D
GH352	Mardi	250	10,80€	D
GH353	Mercredi	250	10,80€	D
GH354	Jeudi	250	10,80€	D
GH355	Vendredi	250	10,80€	D
GH356	Samedi	250	10,80€	D
GH357	Dimanche	250	10,80€	D
GH326	Assortiment semaine	1750	69,00€	D

Distributeurs d'étiquettes 50mm

Choix de distributeurs pour étiquettes de 50mm. La coque sur les modèles en plastique protège les rouleaux d'étiquettes en cuisine.



Code	Description	Prix HT	Spécification
3 GH349	Distributeur d'étiquettes simple 50mm	13,80€	GH349 Dimensions (mm): 114(H)x 70(L)x 146(P).
4 GH348	Distributeur multi étiquettes 50mm	34,40€	GH348 Dimensions (mm): 64(H)x 490(L)x 133(P).
5 DP191	Distributeur inox étiquettes 50mm	22,40€	DP191 Dimensions (mm): 110(H)x 65(L)x 185(P).

Étiquettes alimentaires



Empêche toute consommation d'aliments périmés. Étiquette Ø 25mm.

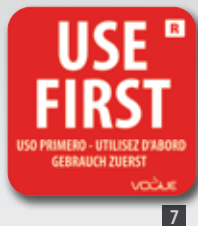

Code	Description	Prix HT	
6 E150	Étiquettes "A utiliser avant"	7,80€	R
7 E149	Étiquettes "A utiliser en premier" (rouleau de 1000)	7,80€	R
8 U913	Pour végétariens	7,80€	R
GH471	Distributeur plastique simple 24mm	8,80€	

Distributeur 50mm et étiquettes jours de la semaine

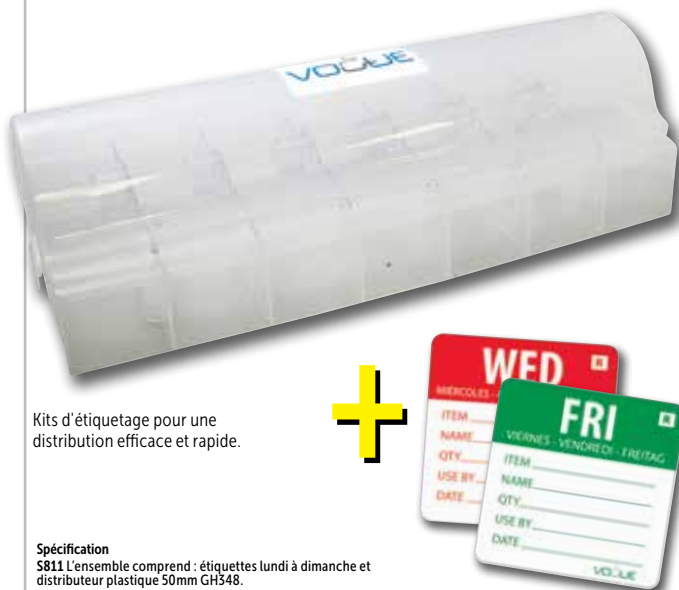

Kits d'étiquetage pour une distribution efficace et rapide.

Spécification
S811 L'ensemble comprend : étiquettes lundi à dimanche et distributeur plastique 50mm GH348.
GH475 L'ensemble comprend : étiquettes lundi à dimanche et distributeur plastique 50mm GH348.

Code	Description	Prix HT	
S811	Étiquettes amovibles code couleur avec distributeur plastique 50mm	65,90€	R
GH475	Étiquettes alimentaires solubles code couleur et distributeur plastique 50mm	72,90€	D

C BASSE TEMPÉRATURE

D SOLUBLES

R AMOVIBLES

Distributeur Wrap450

Distributeur hygiénique et pratique pour le film alimentaire, papier aluminium et papier cuisson. Hygiénique, pratique et efficace, le couvercle rabattable permet de réduire les déchets jusqu'à 35% tout en évitant les enchevêtrements et les déchirures irrégulières.



Code	Description	Qté	Prix HT
9	CW202 Distributeur	1	33,40€
10	CW203 Film alimentaire	3	36,90€
11	CW204 Papier aluminium	3	48,90€
12	CW205 Papier cuisson	3	29,90€



Distributeurs et recharges Wrapmaster

Distributeurs hygiéniques, professionnels et faciles à utiliser. Lame de sécurité efficace à chaque découpe. Modèles de table à poser sur une surface plane pouvant également être fixés au mur temporairement lorsqu'ils ne sont pas utilisés (supports de fixation vendus séparément). S'utilisent exclusivement avec les recharges ci-dessous.

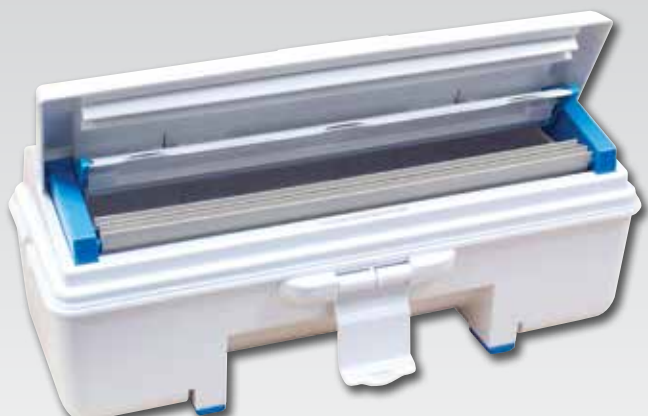

Code	Description	Qté	Prix HT
M802	Distributeur 457mm(L)	1	49,90€



Recharges de papier aluminium

Rouleaux de papier aluminium de 90 m. Lot de 3 rouleaux.

Code	Description	Qté	Prix HT
J371	Aluminium 450mm(L)	3	58,90€



Recharges de film fraîcheur

Rouleaux de film fraîcheur de 300 mètres. Lot de 3 rouleaux.

Code	Description	Qté	Prix HT
M810	Film 460mm(L)	3	47,90€



Recharges de film de cuisson

Rouleaux de film de cuisson d'une longueur de 50m. Lot de 3 rouleaux.

Code	Description	Qté	Prix HT
GH029	Film cuisson 450mm(L)	3	32,90€



Distributeur compact 30 cm

Modèle hygiénique, professionnel et compact à utiliser dans les endroits où l'espace est limité. Lame de découpe facile à utiliser en toute sécurité pour une coupe nette à chaque fois. Pour utilisation peu intensive. Dimensions 363 x 68 x 90 mm. Rouleaux de film fraîcheur ou papier aluminium vendus séparément.



Code	Description	Qté	Prix HT
CB623	Distributeur compact	1	24,40€
CB624	Recharges film fraîcheur 300mm x 100m	3	14,40€
CB625	Recharges aluminium 300mm x 30m	3	15,10€



Distributeur Duo Wrapmaster

Double distributeur, gain de place et de temps, permettant de réduire les déchets et effectuer une distribution efficace sans enchevêtrement. Lame non visible. Compatible lave-vaisselle jusqu'à 90 ° C.



Code	Description	Qté	Prix HT
GM213	Distributeur Duo Wrapmaster	1	72,90€
GM215	Papier sulfurisé 450mm(L)	3	31,90€



USAGE UNIQUE ET ENTRETIEN / PRODUITS À USAGE UNIQUE

Etiqueteuse pour aliments

Permet d'imprimer jusqu'à 16 caractères numériques sur deux lignes. Rouleau encreur propre et facile à installer/démonter avec fenêtre permettant de voir l'intérieur en cas de panne. Tailles des étiquettes 20 x 16 mm. Un rouleau encreur gratuit dans chaque lot de 14000 d'étiquettes (fournies séparément-code J330). NB : texte en anglais.



Spécification
J329 Dimensions (mm): 210(H)x 200(L)x 60(P).

Code	Description	Qté	Prix HT
J329	Etiqueteuse	1	104,00€
J330	Etiquettes	14000	50,90€

Film alimentaire pré-découpé

Film alimentaire pré-découpé facile à détacher.



Code	Description	Qté	Prix HT
GD149	450mm(l)x 500m(L)	3	42,90€

Gants en latex blancs



- Latex
- Gants légèrement poudrés
- Sensibilité et adhérence
- EN 455
- Tailles S, M, L ou XL

Code	Description	Qté	Prix HT
A228	Latex poudré blanc	100	6,80€
Y262	Latex non poudré blanc	100	7,80€

Gants en nitrile non poudrés bleus

Gants d'examen en nitrile, aussi confortables à porter que les gants en latex, avec une résistance supérieure aux huiles et aux produits chimiques. Réduisent la contamination et les allergies de la peau. Fabriqués en caoutchouc synthétique sans protéine de latex de caoutchouc naturelle. EN455.



- Résistant à l'huile et aux produits chimiques
- Nitrile
- EN455
- Maten S, M, L en XL

Code	Description	Qté	Prix HT
Y478	Nitrile non-poudré bleu	100	7,80€

Gants alimentaires transparents en vinyle

Résistent aux étirements, non stériles, légèrement poudrés. Gants en vinyle pour un usage unique. Ambidextres avec bords roulés. EN 420.



- Haute résistance à l'étirement
- Gants en vinyle
- EN 420
- Tailles S, M, L ou XL

Code	Description	Qté	Prix HT
Y252	Vinyle poudré transparent	100	3,50€
Y247	Vinyle non poudré transparent	100	3,80€

Gants jetables en polyéthylène alimentaire

Existents en bleu et transparent. Taille unique. Non adaptés aux distributeurs de gants.



Code	Description	Qté	Prix HT
U601	Gants alimentaires transparents	100	1,80€
U602	Gants alimentaires bleus	100	1,80€

Etiqueteuse

Etiqueteuse permettant d'imprimer jusqu'à huit caractères numériques sur une même ligne. Légère, facile à charger et possède une poignée antidérapante. Symboles monétaires £ et €. Les étiquettes sont vendues séparément.

€1299.99



Spécification
GH001 Dimensions (mm): 80(l)x 160(P)x 260(L).
Poids: 500g.

Code	Description	Qté	Prix HT
GH001	Etiqueteuse 80(l)x 160(P)x 260(L)mm	1	64,90€
GH165	Etiquettes unies blanches. 12 x 26mm.	15000	40,90€
AE780	Rouleaux encres	5	16,30€

Gants alimentaires bleus en vinyle

Gants en vinyle jetables, non stériles et légèrement poudrés. Gants ambidextres avec bords ourlés. EN 420. Boîte de 100.



- Haute résistance à l'étirement
- EN 420
- Maten S, M, L en XL
- Gants en vinyle légèrement poudrés

Code	Description	Qté	Prix HT
CB254	Vinyle poudré bleu	100	4,80€
CF403	Vinyle bleu non poudré	100	4,80€

Distributeurs de gants

Supports métalliques revêtement plastique fixables au mur. Fournis avec les fixations. 3 niveaux x 360(H) x 260(L) x 105(P)mm.



Code	Description	Qté	Prix HT
Y215	Support	1	10,10€
GC960	Support 3 niveaux	1	17,80€

Aluminium, film alimentaire et papier sulfurisé

Boîtes en carton robuste permettant de couper en toute sécurité papier aluminium, film alimentaire ou papier sulfurisé. Boîtes de couleurs différentes pour une identification rapide et facile. Les rouleaux de film sont fournis dans des boîtes avec coupe-film en plastique denté intégré.



Code	Description	Prix HT
CF350	Film 290mm (l) x 300m (L)	5,80€
CF351	Film 440mm (l) x 300m (L)	7,80€
CF352	Aluminium 290mm(l) x 75m(L)	7,80€
CF353	Aluminium 440mm (l) x 75m (L)	9,80€
CF349	Papier sulfurisé 290mm (l) x 50m (L)	7,80€
DM177	Papier sulfurisé 440mm (l) x 50m (L)	8,80€

Spécification
 CF350 Dimensions boîte (mm): 102 (H) x 330 (L) x 102 (P).
 CF351 Dimensions boîte (mm): 102 (H) x 480 (L) x 102 (P).
 CF352 Dimensions boîte (mm): 65 (H) x 530 (L) x 65 (P).
 CF353 Dimensions boîte (mm): 65 (H) x 480 (L) x 65 (P).
 CF349 Dimensions boîte (mm): 82(H) x 342(L) x 83(P).
 DM177 Dimensions boîte (mm): 82(H) x 482(L) x 83(P).

VOÛTE

USAGE UNIQUE ET ENTRETIEN / PRODUITS À USAGE UNIQUE

Emballages écologiques

Du fait de préoccupations environnementales de plus en plus importantes, nous proposons une large gamme d'emballages écologiques soucieux de l'environnement. Un symbole simple à identifier vous indiquera si un produit est recyclable ou bio-dégradable.



Recyclable

- Produits recyclables.



Bio-dégradable

- Produits extrêmement respectueux de l'environnement car bio-dégradables / compostables en 90 jours. Peuvent être recyclés avec les déchets alimentaires.

Sacs blancs

Grands sacs en plastique blancs, parfaits pour la vente à emporter.



Code	Description	Qté	Prix HT
GG995	Produit indisponible à la vente		

Sacs en papier marron

Sacs 100 % papier Kraft recyclé dotés de poignées en papier solides.



Code	Description	Qté	Prix HT	Spécification
1 CF590	Petite taille	500	43,90€	CF590 Dimensions(mm): 215(H) x 180(L) x 95(P)
2 CF591	Taille moyenne	250	29,90€	CF591 Dimensions(mm): 255(H) x 215(L) x 115(P)
3 CF592	Grande taille	250	37,90€	CF592 Dimensions(mm): 305(H) x 254(L) x 140(P)

Sacs en papier blanc

Sacs à utiliser avec des aliments froids.

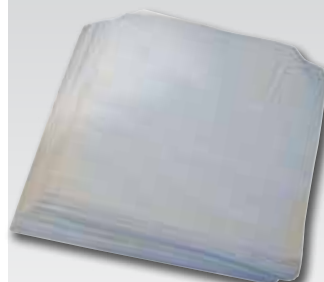

Code	Description	Qté	Prix HT
GH035	175(l)x 175(L)mm	1000	20,40€

Sacs congélation

Sacs congélation dans un distributeur pratique en carton. Avec zones d'inscription et attaches. Boîte 130(H) x 150(L) x 132(P).



Code	Description	Qté	Prix HT
GF029	Sac 235x 380mm.	200	10,30€

Sacs à toasts réutilisables

Faites votre sandwich comme d'habitude, puis placez-le dans un sac pour le faire griller. Un jeu d'enfant ! Lavables au lave-vaisselle.



Code	Description	Qté	Prix HT
E131	150(l) x 200(L)mm	5	4,80€

Sacs à sandwichs jetables

Un moyen facile de faire un sandwich toasté. Faites votre sandwich, placez-le dans le sac puis mettez sous un gril ou au four. Ne pas utiliser dans un grille-pain.



Code	Description	Qté	Prix HT
J529	180x 160mm	1000	80,90€

Sachets en papier doublés

Sachets en papier doublés pour préserver pains ou sandwichs.



Code	Description	Qté	Prix HT
GH033	180(l)x 305(L)mm	500	61,90€

Papier cuisson panini

100 feuilles de papier format GN 1/2 pour réchauffer paninis et croque-monsieur dans les grils de contact. Résistent à la chaleur.



Code	Description	Qté	Prix HT
GH038	GN 1/2	100	11,30€

Emballages triangulaires à sandwich

Emballages autocollants recyclables dotés d'une bande adhésive simple qui évite d'avoir recours à une machine de thermo-scclage. Offre une durée de vie de deux jours au contenu. Possibilité de refermer l'emballage.



Spécification
Dimensions (mm): 123(H) x 123(L) x 72(P).

Code	Description	Qté	Prix HT
CF586	Fougères	500	163,90€



RECYCLABLE



BIO-DÉGRADABLE

Barquettes à salade RPET



Spécification
CF688 Dimensions (mm): 155 x 130 x 52.



Code	Description	Qté	Prix HT
CF688	750ml	500	104,00€

Récipients en plastique pour micro-ondes

Récipients pour micro-ondes avec couvercles parfaits pour des plats à emporter ou le stockage des aliments. Résistants, allant au congélateur et réutilisables.



Spécification
DM181 Dimensions (mm): 43(H) x 120(L) x 43(P). Poids 35g.
DM182 Dimensions (mm): 56(H) x 120(L) x 56(P). Poids 40g.
DM183 Dimensions (mm): 77(H) x 120(L) x 77(P). Poids 45g.

Code	Description	Qté	Prix HT
DM181	500ml	250	69,90€
DM182	650ml	250	74,90€
DM183	1000ml	250	80,90€

Bols à soupe compostables

Récipients entièrement compostables fabriqués à partir de papier doublé APL très léger. Convient aux aliments chauds et froids, tels que les soupes, ragoûts, glaces et yaourts glacés.



Code	Description	Qté	Prix HT
4 GF046	340ml. 65(H)x 115(Ø)mm.	500	78,90€
GF047	450ml. 80(H)x 115(Ø)mm.	500	90,90€
5 GF048	Couvercle plat de 115mm pour bols de 340/450ml	500	84,90€

Barquettes aluminium vente à emporter

Barquettes aluminium pour la vente à emporter des aliments chauds ou froids. Couvercles cirés vendus séparément.



Code	Description	Qté	Prix HT
6 CD947	Barquette aluminium 126 x 100mm 260ml	1000	51,90€
CD949	Barquette aluminium 146x120mm 435ml	1000	69,00€
7 CD950	Couvercle 146 x 120mm	1000	29,90€

Boîte à hamburger en fibre moulée biodégradable

Les produits en fibre moulée sont fabriqués à partir de matériaux végétaux renouvelables et sont entièrement compostables, offrant ainsi une alternative écologique au plastique. Compatibles micro-ondes et refroidisseurs. Résistance à l'eau à 100°C, à l'huile 150°C.



Spécification
CB610 Dimensions (mm): 90 x 140 x 140.
CB611 Dimensions (mm): ouverte 40(H)x 150(L)x 300(P), fermée 74(H)x 140(L)x 185(P).

Code	Description	Qté	Prix HT
CB610	90(H) x 140(L) x 140(P)mm	500	76,90€
CB611	74(H)x 140(L)x 185(P)mm	250	50,90€

Boîte repas à charnière en mousse

La mousse de polystyrène non-absorbante retient la chaleur jusqu'à 20 minutes tout en protégeant les doigts des clients de la sensation de chaud.



Spécification
DL101 Dimensions(mm): 62(H) x 145(L) x 185(P).

Code	Description	Qté	Prix HT
DL101	Petite	500	51,90€

Cartons à sandwichs recyclables

Pour les sandwichs, paninis et hot dog. En carton recyclé et recyclable.



Code	Description	Qté	Prix HT
CK937	50(H) x 80(L) x 250(L)mm	500	75,90€

Cornet à frites

Améliore la présentation et retient la chaleur des aliments chauds. Peut être utilisé comme insert dans les supports de présentation.



Code	Description	Qté	Prix HT
GR973	175(H) x 50(Ø)mm	1100	92,90€

Cornet à frites en papier

Papier recyclable, biodégradable et compostable avec imprimé journal.



Code	Description	Qté	Prix HT
CE230	182(H) x 182(L)mm	1000	109,00€

Emballages burgers

Emballages ingraissables pour aliments chauds tels que burgers ou hot dogs.

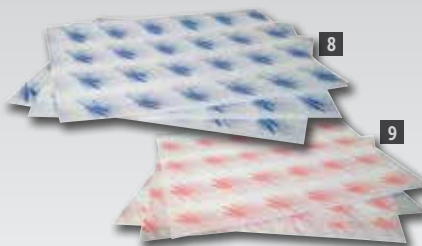

Spécification
Dimensions (mm): 245(L) x 300(L).

Code	Description	Qté	Prix HT
8 GH037	Bleu	1000	27,90€
9 GH036	Rouge	1000	27,90€

Disques à steaks

Permettent de conserver les steaks fraîchement préparés et éviter qu'ils se collent entre eux.



Code	Description	Prix HT
CM167	Disques 100mm(Ø) lot de 5000	17,80€

Papier sulfurisé Fresh & Tasty

Papier sulfurisé décoré respectueux de l'environnement pour agrémenter la présentation des aliments cuits et frits.



Code	Description	Qté	Prix HT
GK975	255 x 203mm	500	27,90€

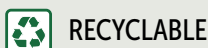

RECYCLABLE



BIO-DÉGRADABLE

USAGE UNIQUE ET ENTRETIEN / PRODUITS À USAGE UNIQUE

Papier ingraissable vichy

Papier ingraissable, motif vichy, haute qualité d'impression. A couper à la dimension souhaitée selon vos besoins.

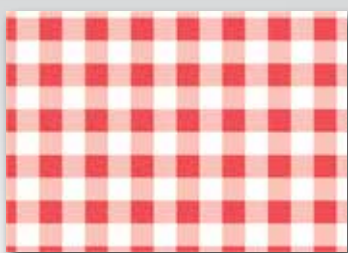

Code	Description	Qté	Prix HT
CL658	190x310mm	200	9,80€
CL657	250 x 250mm	200	16,80€
CL659	310x380mm	200	18,30€

Papier ingraissable

Carrés de papier ingraissables pour agrémenter la présentation des aliments. Idéal pour la friture à emporter.



Code	Description	Qté	Prix HT
GF037	Papier uni 255 x 406mm	500	18,80€

Papier ingraissable

Carrés de papier ingraissables pour agrémenter la présentation des aliments. Idéal pour la friture à emporter.



Code	Description	Qté	Prix HT
GF036	Impression journal 270 x 420mm	500	50,90€

Boîtes à pizza

Boîtes à pizza en carton ondulé avec rabats et arêtes de pliage; motif gondole sur le dessus de la boîte.



Code	Description	Qté	Prix HT
GG998	305mm	100	41,90€

Cartons à pizza unis

Boîtes à pizza en carton ondulé, faciles à mettre en forme, permettant de transporter votre pizza et la maintenir au chaud.



Code	Description	Qté	Prix HT
DC723	229mm	100	34,90€
DC724	300mm	100	43,90€
DC725	350mm	50	32,40€

Assiettes en carton

Assiettes simples et fonctionnelles tout usage.



Code	Description	Qté	Prix HT
GF038	178mm (Ø)	250	10,30€
GF039	229mm (Ø)	250	12,30€

Plateaux jetables

Plateaux rigides en aluminium décorés idéaux pour une présentation optimale des plats lors de réceptions, de buffets ou pour la restauration mobile.



Code	Description	Qté	Prix HT
CE997	355mm.	10	8,30€
CE998	432mm.	10	12,30€
CE999	560mm.	10	19,80€

Service de table Prairieware

Mousse stratifiée non absorbante, étanche avec revêtement anti-dérapant. Les dimensions plus profondes permettent d'éviter les renversements. Bord décoré élégant.



Code	Description	Qté	Prix HT
1 U665	Assiette de 254mm	125	27,90€
2 U664	Bol de 340ml	125	14,80€

Vaisselle en fibre moulée biodégradable

Les produits en fibre moulée sont fabriqués à partir de matériaux végétaux renouvelables et sont entièrement compostables, offrant ainsi une alternative écologique au plastique. Compatibles micro-ondes et refroidisseurs. Résistance à l'eau à 100°C, à l'huile 150°C.



Code	Description	Qté	Prix HT
3 CE522	Assiette (171mm)	125	10,40€
4 CE523	Assiette (245mm)	125	24,90€
5 CB605	Bol 300ml	50	12,90€



Bols et assiettes en polystyrène expansé (EPS)

Alternative non absorbante, solide, légère et hygiénique à la vaisselle en carton classique.



Code	Description	Qté	Prix HT	Spécification
6 DM215	Assiette 175(Ø)mm	600	30,90€	DM215 Dimensions (mm) : 175(Ø).
7 DM216	Assiette 260(Ø)mm	600	69,90€	DM216 Dimension (mm): 260(Ø).
8 DM217	Bol 175mm / 340ml	600	46,90€	DM217 Dimension (mm): 175(Ø).



RECYCLABLE



BIO-DÉGRADABLE

Pots à sauce jetables

Papier ciré.



Code	Description	Qté	Prix HT
CB612	28ml	250	5,30€
T181	59ml	250	6,80€
CB613	112ml	250	9,80€

Caissettes cupcakes

Caissettes en papier résistant aux graisses et allant au micro-ondes, idéales pour les petits gâteaux et les muffins. Les caissettes de petite taille sont adaptées aux canapés et truffles. Le diamètre indiqué correspond au produit lorsqu'il est posé à plat.



Code	Description	Qté	Prix HT
CE995	20(H) x 45(Ø haut)mm / 35 (Ø base)mm	1000	5,40€

Piques à cocktail

En bois, 80mm.



Code	Description	Qté	Prix HT
CC461	80mm	1000	2,10€

Cure-dents

Plastique. Emballage en papier individuel pour une meilleure hygiène.



Code	Qté	Prix HT
CC460	1000	8,80€

Rince-doigts

Senteur citron, idéal pour se nettoyer les mains après avoir dégusté des crustacés. Lingettes en papier crêpé humidifié de 150 x 130mm 40g/m² ou serviettes de 185 x 185mm 50g/m².



Code	Description	Qté	Prix HT
9 CE231	Lingettes	1000	38,90€
10 CE260	Serviettes	500	65,90€

Couverts légers en plastique

Gamme économique de couverts légers blancs en plastique.



Plastico

Code	Description	Qté	Prix HT
U641	Fourchette 158mm	100	1,60€
U642	Couteau 164mm	100	1,60€
U640	Cuillère à dessert 148mm	100	1,60€
U643	Cuillère à café 125mm	100	1,60€

Couverts en bois

Couverts jetables en bois de bouleau



Plastico

Code	Description	Qté	Prix HT
CD903	Fourchette 155mm	100	4,20€
CD902	Couteau 165mm	100	4,20€
CD904	Cuillère à dessert 166mm	100	4,20€
CD905	Cuillère à thé 110mm	100	4,20€

Couverts Prairieware

Gamme de couverts très résistants en polystyrène, idéale pour les établissements de vente à emporter et les buffets.



Code	Description	Qté	Prix HT
U649	Fourchette 184mm	100	7,80€
U650	Couteau 203mm	100	7,80€
U648	Cuillère 170mm	100	7,80€



Sous-verres

Papier 8 épaisseurs. 90 mm.



Code	Description	Qté	Prix HT
U639	Sous-verres	1000	26,90€

Napperons en papier

Napperons au motif de rose pour la présentation d'aliments et de boissons dans les salons de thé, les cafés, les hôtels, etc.

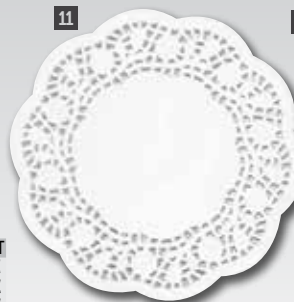

Code	Description	Qté	Prix HT
11 CE990	Rond 100mm.	250	2,10€
CE991	Rond 165 mm.	250	4,10€
CE992	Rond 240mm.	250	6,30€
CE993	Rond 300 mm.	250	7,90€
12 CE994	Rectangulaire 300 x 400 mm.	250	9,00€

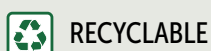

USAGE UNIQUE ET ENTRETIEN / PRODUITS À USAGE UNIQUE

Cuillères en bouleau

NOUVEAU

Recyclables, en bouleau résistant, finition douce.

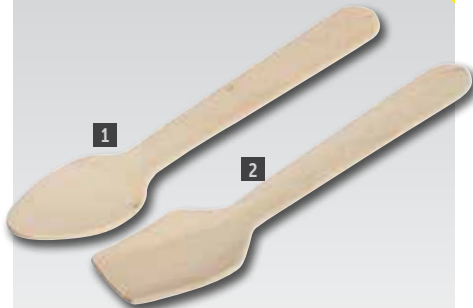

Code	Description	Qté	Prix HT
1 DK398	110mm	100	2,30€
2 DK399	96mm	100	2,00€

Agitateurs en bouleau

NOUVEAU

Agitateurs biodégradables, parfaits pour les boissons chaudes à emporter. Lot de 1000.

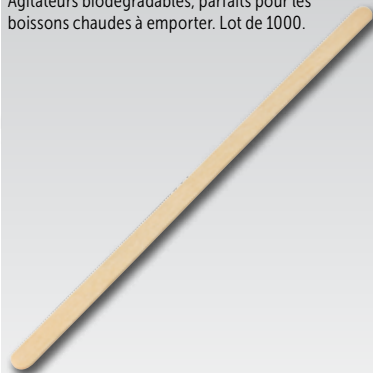

Code	Description	Qté	Prix HT
DK390	190mm	1000	4,70€

Piques boucles bambou

NOUVEAU

Pour une présentation élégante et naturelle de vos cocktails et apéritifs. Un choix esthétique, écologique et durable.

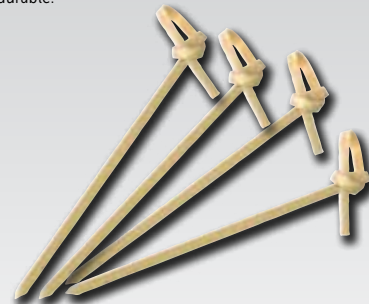

Code	Description	Qté	Prix HT
DK396	90mm	100	3,70€

Brochettes en bambou

NOUVEAU

Brochettes en forme de rame, idéales pour les hamburgers. Fabriquées à partir de bambou compostable pour une démarche zéro déchet.



Code	Description	Qté	Prix HT
DK397	90mm	100	1,30€
DK394	150mm	100	3,20€
DK395	180mm	100	4,70€

Brochettes en bois



Code	Description	Qté	Prix HT
CD907	180mm	200	1,60€
CD908	250mm	200	2,10€

Piques boucles en bois



Code	Description	Qté	Prix HT
CK968	90mm	100	4,80€
CK969	120mm	100	4,80€

Piques steak en bois

Identifiez clairement et facilement la cuisson des steaks avec ces piques steak de 90mm en bambou naturel. (NB : inscriptions en anglais).



Code	Description	Qté	Prix HT
3 GE895	Bleu	100	6,80€
4 GE896	Saignant	100	6,80€

Code	Description	Qté	Prix HT
5 GE897	A point	100	6,80€
6 GE899	Bien cuit	100	6,80€

Cuillère-fourchette blanche

Combinaison cuillère-fourchette, idéale pour la restauration rapide et la vente à emporter. 140 mm.



Code	Description	Qté	Prix HT
U667	140mm	100	2,30€

Fourchettes en bois

Fourchettes en bois de bouleau 95mm.



Code	Qté	Prix HT
CD901	1000	5,20€

Baguettes en bois

Paire de baguettes chinoises en bois sous papier. Convient pour la vente à emporter et pour la restauration sur place de plats asiatiques. Emballé séparément.

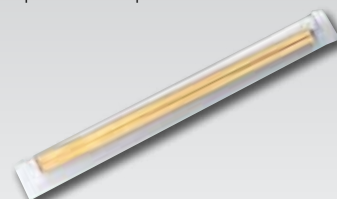

Code	Description	Qté	Prix HT
CD906	210mm	100	4,50€



RECYCLABLE



BIO-DÉGRADABLE

Vaisselle et couverts compostables en bois



Articles naturels, compostables et adaptés aux aliments humides et secs. Compatibles micro-ondes.

Assiette plate ronde en feuilles de palmier **NOUVEAU**



Code	Description	Qté	Prix HT
DK378	250mm (Ø)	100	51,90€

Assiette creuse ronde en feuilles de palmier **NOUVEAU**



Code	Description	Qté	Prix HT
DK377	35(H) x 175(Ø)mm	100	55,90€

Plat rectangulaire en feuilles de palmier **NOUVEAU**



Code	Description	Qté	Prix HT
DK382	360(L) x 240(P)mm	100	104,00€

Assiette ovale en feuilles de palmier **NOUVEAU**



Code	Description	Qté	Prix HT
DK379	320(L) x 180(P)mm	100	67,90€

Assiette carrée en feuilles de palmier **NOUVEAU**



Code	Description	Qté	Prix HT
DK376	200(L) x 200(P)mm	100	50,90€

Plat rectangulaire en feuilles de palmier **NOUVEAU**



Code	Description	Qté	Prix HT
DK380	250(L) x 160(P)mm	100	52,90€

Plats en bouleau pirogue **NOUVEAU**

Pirogues attrayantes en bois pour présenter des aliments secs ou humides. Compatibles micro-ondes.



Code	Description	Qté	Prix HT
DK383	80(L)mm	100	6,80€
DK387	180(L)mm	100	13,30€
DK386	250(L)mm	100	16,80€

Pot à sauce en bouleau **NOUVEAU**

Pot en bois au design attrayant, idéal pour présenter des aliments secs ou humides. Biodégradable. Compatible micro-ondes.



Code	Description	Qté	Prix HT
DK388	40(H) x 40(Ø)mm	100	11,90€

Cône en bouleau **NOUVEAU**

Idéal pour servir des aliments à grignoter. Fabriqués à partir de bois certifié FSC, sources renouvelables.



Code	Description	Qté	Prix HT
DK389	75(Ø) x 170(H)mm	100	9,50€

Cône de service en bambou **NOUVEAU**

Idéal pour servir des aliments à grignoter. Fabriqués à partir de bois certifié FSC, sources renouvelables.



Code	Description	Qté	Prix HT
DK385	80(H) x 35(Ø)mm	200	25,40€

Baguettes en bambou **NOUVEAU**

Baguettes de haute qualité, biodégradables, emballées individuellement. Parfaites pour la vente à emporter.



Code	Description	Qté	Prix HT
DK393	210mm	100	4,40€

Mini pince en bambou **NOUVEAU**

En bambou résistant biodégradable. Parfaite pour le service et la présentation.



Code	Description	Qté	Prix HT
DK391	160mm	50	11,90€

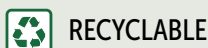

RECYCLABLE



BIO-DÉGRADABLE

Gobelets pour boissons chaudes



Gobelets espresso

Gobelets simple paroi standard de style moderne, adaptés à de nombreuses utilisations.



Code	Description	Qté	Prix HT
7 GF019	Espresso 120ml. Noir.	50	2,00€
GF018	Espresso 120ml. Noir.	1000	38,90€

Gobelets paroi ondulée

Gobelets avec paroi isolante ondulée fournissant une très grande rétention de la chaleur et une protection supérieure lors de la prise en main. Les couvercles dôme maintiennent les boissons chaudes et évitent les risques de déversement.



Code	Description	Qté	Prix HT
8 GP443	230ml marron clair	25	2,40€
GP442	230ml marron clair	500	47,90€
GP445	340ml marron clair	25	3,60€
9 GP424	230ml rouge	25	2,40€
GP427	230ml rouge	500	47,90€
GP425	350ml rouge	25	3,60€
GP428	350ml rouge	500	61,90€

Gobelets boissons chaudes

Gobelets en carton simple paroi au design moderne adapté à de nombreuses utilisations. Les couvercles vendus séparément maintiendront les boissons à température et réduiront le risque de déversement.



Code	Description	Qté	Prix HT
10 GF031	230ml marron clair	50	3,00€
GF030	230ml marron clair	1000	46,90€
GF033	340ml marron clair	50	4,30€
GF032	340ml marron clair	1000	65,90€
11 GF041	230ml noir	50	3,00€
GF040	230ml Noir	1000	47,90€
GF043	340ml Noir	50	4,30€
GF042	340ml Noir	1000	65,90€
GF045	454ml Noir	50	5,70€
12 GP406	230ml rouge	50	3,00€
GP409	230ml rouge	1000	41,90€
GP407	340ml rouge	50	3,50€
GP410	340ml rouge	1000	63,90€

Gobelets Soho pour boissons chaudes

Avec son carton de haute qualité et son revêtement poly pour maintenir la boisson chaude. Les couvercles bombés permettent le passage d'une paille et ainsi une utilisation extérieure sans risque.



Code	Description	Qté	Prix HT
13 CE263	Couvercle 230ml	50	2,10€
CE256	Couvercle 230ml	1000	32,90€
CE264	Couvercle 340/454ml	50	2,30€
CE257	Couvercle 340/454ml	1000	38,40€

Gobelets jetables

Gobelets en polypropylène pour les conférences ou les fontaines à eau.



Code	Description	Hauteur	Qté	Prix HT
14 GF917	Blanc 200ml	91 mm	2000	31,90€
15 U212	Transparent 200ml	91 mm	2000	33,40€

Enveloppes ondulées pour gobelets

Enveloppes en carton ondulé à utiliser avec les gobelets jetables pour boissons chaudes. Glissez-la simplement autour du gobelet pour protéger les mains de la chaleur.



Code	Description	Qté	Prix HT
GD328	230ml	1000	32,40€
GD329	340ml/454ml	1000	32,40€



Gobelet PET transparent et couvercle

Gobelet durable en polyéthylène téréphtalate (PET). Les couvercles bombés conviennent parfaitement pour les jus de fruits et smoothies.



Code	Description	Qté	Prix HT
CB022	Gobelet 340-398ml	540	82,90€
CB023	Couvercle bombé	900	80,90€

Porte-gobelets

Porte-gobelets moulés pour transporter des boissons chaudes et froides.



Code	Description	Qté	Prix HT
16 CE381	2 gobelets	360	37,90€
17 CE382	4 gobelets	180	37,90€

Pailles flexibles rayées

Rayures de différentes couleurs. 203 mm.



Code	Qté	Prix HT
CE310	250	2,10€

Pailles flexibles noires

203mm.



Code	Description	Qté	Prix HT
CE311	Noires	250	2,20€

Pailles flexibles transparentes

Pailles flexibles transparentes. 230mm.



Code	Qté	Prix HT
CE312	250	2,10€

Pailles emballage papier

Pailles transparentes emballées individuellement. 210mm.



Code	Description	Qté	Prix HT
DP190	210(L)mm	250	2,10€

Pailles flexibles extra longues

Pailles noires et blanches flexibles extra longues. 280mm.



Code	Qté	Prix HT
DL100	100	3,00€

Pailles fines Memphis

Pailles-agitateurs à cocktail courtes et noires. 140mm.



Code	Description	Qté	Prix HT
CE313	Noires	1000	3,40€

Pailles à smoothie transparentes

Paille droite transparente de diamètre plus important, idéale pour les smoothies et les milkshakes. 203 mm.



Code	Qté	Prix HT
CE240	250	4,70€

Pailles cuillères transparentes

Paille droite transparente avec une extrémité en forme de cuillère, idéale pour les slush ou les boissons avec glace pilée. 203 mm.



Code	Qté	Prix HT
CE239	250	4,30€

Pailles en papier emballées

Pailles en papier au design classique rayé pour un effet rétro. Emballages papier individuels. Biodégradables. 210mm.



Code	Description	Qté	Prix HT
CK586	Rayures rouges	500	23,90€
CK587	Rayures vertes	500	23,90€

Agitateurs à cocktail

Polystyrène. 185(L)mm.



Code	Description	Qté	Prix HT
CC429	180(L) x 30(Ø)mm	100	4,30€

Agitateurs en bois

190 mm.



Code	Qté	Prix HT
CC462	1000	6,10€

Agitateurs blancs

Agitateurs en polystyrène de 135 mm, pour les boissons chaudes.



Code	Qté	Prix HT
U755	1500	12,30€

Distributeur de pailles en acier inoxydable

Distributeur de pailles classique, idéal pour les comptoirs de bars, restaurants et cafés. Longueur max. des pailles : 214mm. 190(H) x 227(L) x 155(P)mm

AUTRES DISTRIBUTEURS DE PAILLES VOIR PAGE 95



Code	Description	Prix HT
GJ019	Distributeur de pailles	62,90€

Distributeur de gobelets

Distributeur de gobelets pour les fontaines à eau; support fourni pour une fixation facile. Convient pour les gobelets de 120-300ml et diamètres entre 64 et 83mm, tel que le U212.



Code	Description	Prix HT
CF668	Distributeur de gobelets	23,90€

Verre à pied jetable

Polystyrène transparent.



Code	Description	Hauteur	Qté	Prix HT
T644	180ml	110 mm	10	2,10€

Verre jetable

En polypropylène flexible. Résistant aux fêlures. Base à renforcement pour les empiler.



Code	Description	Hauteur	Qté	Prix HT
U379	285ml	104 mm	1000	47,90€

Distributeur de serviettes

Distributeur classique style années 1950 en acier inoxydable chromé. Remplissage sur les deux côtés. 140(H) x 95(L) mm. Serviettes 1 pli en papier recyclé (dimensions pliées 120x90mm) vendues séparément (code CB392).



Code	Description	Qté	Prix HT
P420	Distributeur	1	5,80€
CB392	Serviettes blanches 1 pli 90 x 120mm	6000	27,90€

Verre à liqueur en polystyrène

Réutilisables avec un cycle de vie d'environ 100 lavages.



Code	Description	Hauteur	Qté	Prix HT
CB870	25ml	49 mm	100	25,90€

Verre à liqueur jetable

Idéal pour les dégustations ou les distributions promotionnelles. 30ml à ras bord, 20ml à la ligne. Polystyrène.



Code	Description	Hauteur	Qté	Prix HT
CB872	20ml	40 mm	1000	38,90€

Distributeur de serviettes

Design classique avec double distribution latérale. Convient pour les serviettes CB392, vendues séparément.



Spécification
Distributeur : Dimensions (mm) : 140(H) x 90(L) x 107(P). Poids : 0,37kg.

Code	Description	Prix HT
CN752	Rouge	7,10€
CN753	Noir	7,10€

OLYMPIA

USAGE UNIQUE ET ENTRETIEN / PRODUITS À USAGE UNIQUE

Livres d'activités pour enfants et crayons de couleurs

Chaque livre de huit pages contient différents puzzles, des jeux et des coloriages. Lot de crayons de couleurs jaune, brun, rouge, vert, bleu et noir.



Code	Description	Qté	Prix HT
1 H120	Livre de coloriage	50	23,40€
2 H123	Boîte de 6 crayons de couleurs	150	12,30€

i dining KIDS

Sets de table à colorier

Set de table / feuille à colorier au dessin amusant pour occuper les enfants durant le repas.



Code	Description	Qté	Prix HT
H122	Sets de table à colorier	200	18,10€

i dining KIDS

Livres d'activités pour enfants et crayons de couleurs

Chaque livre de huit pages contient différents puzzles, des jeux et des coloriages. Lot de crayons de couleurs jaune, brun, rouge, vert, bleu et noir.



Code	Description	Qté	Prix HT
H121	Livre de coloriage	50	23,40€

i dining KIDS

Puzzles à colorier

Un puzzle A4 de 28 pièces à colorier! Disponible en version "Chef" et "Bellboy". Prix et emballage par boîte de 25 puzzles.

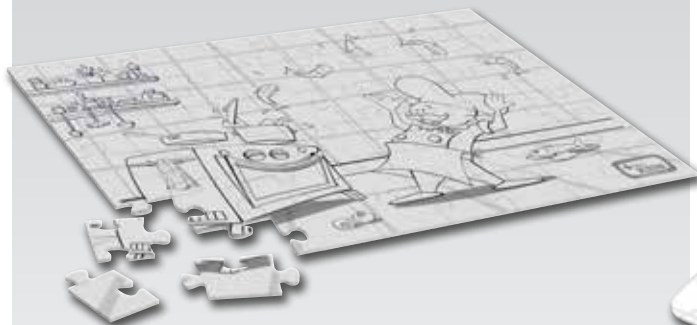

Code	Description	Qté	Prix HT
H124	Puzzle Chef	25	14,80€
H125	Puzzle Bellboy	25	16,00€

i dining KIDS

Jeu de cartes à colorier

Le jeu Memory à 20 cartes à thème (version Chef et Bellboy). Chaque carte peut être coloriée ! Prix et emballage par 40 sets.



Code	Description	Qté	Prix HT
H126	Jeu de cartes Chef	40	26,40€
H127	Jeu de cartes Bellboy	40	26,40€

i dining KIDS

Sets de table jetables



Une gamme de sets de table en relief jetables; divers coloris disponibles pour s'adapter à toute présentation de table. 300 x 400mm.



Code	Description	Qté	Prix HT
DP193	Set de table blanc mat	1000	26,90€
DP196	Set de table bordeaux	500	24,90€
DP194	Set de table kraft	500	24,90€



Surnappe en papier jetable



Surnappe en papier gaufré jetable blanc. 700 x 700mm.

Code	Description	Qté	Prix HT
DP200	Surnappe blanche	500	40,40€



Surnappe en papier



Surnappe en papier élégante. Une alternative jetable pour garder vos nappes en tissu propres plus longtemps. 900x900mm.

Code	Description	Qté	Prix HT
U215	Blanc	25	6,30€



Rouleau de nappe banquet

Rouleau de nappe banquet damas blanc jetable.

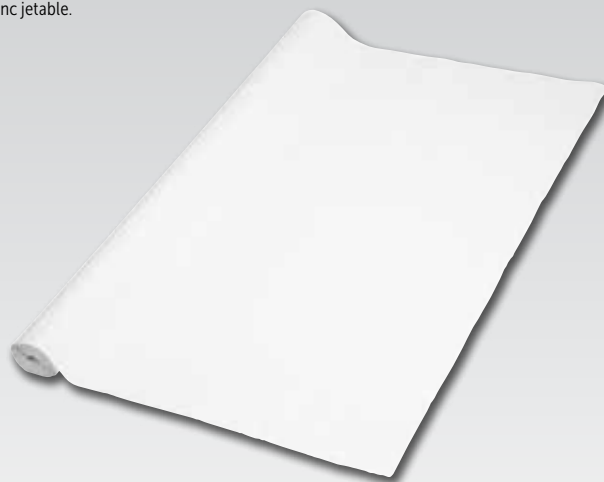

Code	Description	Prix HT
CC594	1.2(l) x 50(L)m	13,50€

Serviettes en papier professionnelles

Serviettes pliées en quatre fournies dans un emballage solide et rigide pour éviter qu'elles ne se froissent. Produites à partir de bois issus de forêts entièrement durables.

Cocktail 250 x 250mm (2 plis)

Code	Description	Qté	Prix HT
CK881	Serviettes blanches	1500	32,40€
CB666	Serviettes noires	2000	44,90€

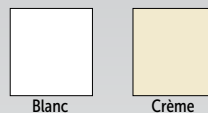

330 x 330mm (2 plis)

Code	Description	Qté	Prix HT
CK874	Blanc	1500	32,40€
CK875	Rouge	1500	36,90€
CK879	Bordeaux	1500	36,90€
CK876	Vert	1500	36,90€
CK877	Bleu	1500	36,90€

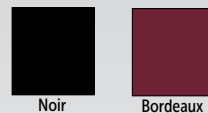

400 x 400mm (3 plis)

Code	Description	Qté	Prix HT
CK878	Ecru	1500	36,90€
CC587	Blanc 400 x 400mm	1000	39,90€
CC588	Rouge 400 x 400mm	1000	57,90€
CC592	Bordeaux 400 x 400mm	1000	57,90€
CC589	Vert 400 x 400mm	1000	57,90€
CC591	Crème 400 x 400mm	1000	57,90€

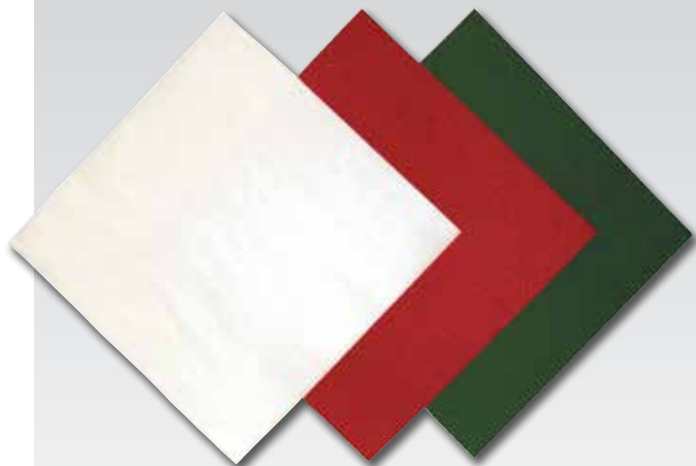

Serviettes jetables

Nous vous proposons des serviettes de tailles, épaisseurs et couleurs différentes pour convenir au mieux aux besoins de votre établissement. Notre gamme s'étend des serviettes cocktail un pli à usage unique pour essuyer les petits déversements aux modèles de table durables et plus sophistiqués, en passant par les serviettes blanches classiques.

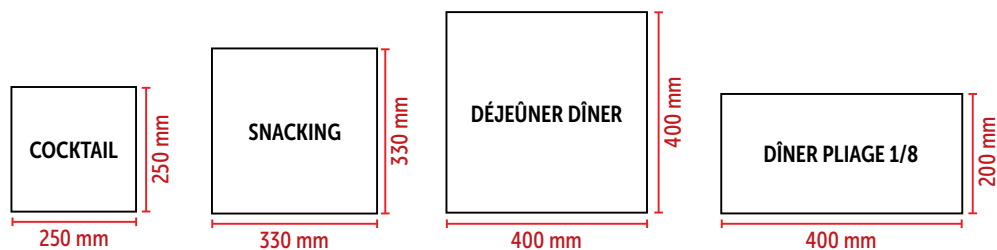

Serviettes snacking blanches

Lot de 5000 serviettes blanches 1 pli offrant un excellent rapport qualité/prix. Idéal pour les cafés, bistros, cantines et restaurants.



Code	Description	Qté	Prix HT
GG996	330 x 330mm	5000	28,90€

Serviettes en papier recyclé

GH030 1 pli 320 x 330mm (format distributeur). GH031 2 plis 320 x 300mm.



Code	Description	Qté	Prix HT
1 GH030	1 pli	6000	83,90€
2 GH031	2 plis	2000	66,90€



Serviettes jetables

Serviettes ouate à usage unique, solution économique pour éviter les alternatives plus coûteuses.



Code	Description	Qté	Prix HT
CM561	Cocktail 250 x 250mm pliage 1/4 (1 pli)	250	1,40€
CM560	Cocktail 250 x 250mm pliage 1/4 (1 pli)	2000	10,90€
CM563	Snacking 300 x 300mm pliage 1/4 (2 plis)	250	3,20€
CM562	Snacking 300 x 300mm pliage 1/4 (2 plis)	2000	24,40€
CM565	Diner 400 x 400mm pliage 1/8 (2 plis)	250	8,70€
CM564	Diner 400 x 400mm pliage 1/8 (2 plis)	2000	46,90€

Fiesta

Serviettes de table blanches pliées

Serviette de table 3 plis avec un pliage 1/8. 400 x 400mm. Boîte de 1000.



Code	Description	Qté	Prix HT
GD125	Blanche 3 plis	1000	39,90€

Pochettes à couverts avec serviette

L'EuroPochette® (pochette à couverts + serviette) est une manière pratique, rapide et hygiénique de disposer les couverts à table. Gain de temps et effet garantis!

NOUVEAU



Code	Description	Qté	Prix HT
3 CP717	Marron et vert	125	19,90€
4 CP718	Rouge et noir	125	19,90€
5 CP719	Vintage	125	19,90€

EUROPOCHETTE®

Ronds de serviette adhésifs en papier

Une autre façon de présenter les couverts. Contribue à accélérer la mise en place de la table. Paquet de 2000.



Code	Qté	Prix HT
GD126	2000	12,30€



Distributeur de pansements

Kit de pansements en tissu assortis idéal pour tous les établissements de restauration. Contient 200 pansements bleus. Support mural inclus.



Code	Description	Prix HT
L480	Piccolo	32,90€

Pansements assortis

Formes et tailles assorties pour diverses coupures et égratignures. Différentes couleurs et matières disponibles. Boîtes de 100 pansements emballés individuellement - 6 tailles par boîte.



Code	Description	Qté	Prix HT
CB441	Bleu	100	4,80€
Y680	En tissu	100	8,80€
CG295	Assortiment sans latex	100	7,30€

Pansements bout de doigt



Bandes



Pansements carrés



Bandes standard



Patch



Pansements pour articulation



Contenu

5 pansements bout de doigt 75 x 45 mm. 10 bandes de 75 x 25 mm. 10 pansements carrés de 38 x 38 mm. 65 bandes standard de 72 x 19 mm. 5 patch de 75 x 50 mm. 5 pansements pour articulation de 75 x 38 mm.

Pansements bleus aérés

Pansements confortables et perméables à l'air avec une élasticité supérieure. Résistent à l'eau, à l'huile et aux graisses.



Code	Description	Qté	Prix HT
CD523	Bande	100	20,40€

Gouttes oculaires

Monodoses salines stériles. Conseillées pour l'hygiène oculaire, en instillation, en lavage ou en bains, et pour le lavage des plaies. Prêtes à l'emploi, usage unique.



Code	Description	Qté	Prix HT
DC126	Gouttes oculaires	25	8,20€

Pansements oculaires

Pansements oculaires stériles, emballés individuellement. Avec bandage. Taille unique.



Code	Description	Prix HT
DC127	Pansements oculaires	0,50€

Poche de froid instantané jetable

Conçu pour calmer ou atténuer la douleur par l'action du froid. Facile à utiliser. Froid instantané à appliquer sur la zone à traiter. Usage unique.



Code	Description	Prix HT
DC125	Poche de froid	1,40€

Distributeur de pansements

Le distributeur de pansements défait la moitié de l'emballage, vous offrant un pansement stérile prêt à l'emploi. Les recharges sont conditionnées en paquets de 40 pansements.



Spécification

CM528 Dimensions (mm): 107(H) x 190(L) x 36(P). Poids 0.113kg.

Code	Description	Prix HT
CM528	Distributeur de pansements	9,10€
CM529	Recharges de pansements bleus x 40	6,30€

Pansements bleus standards

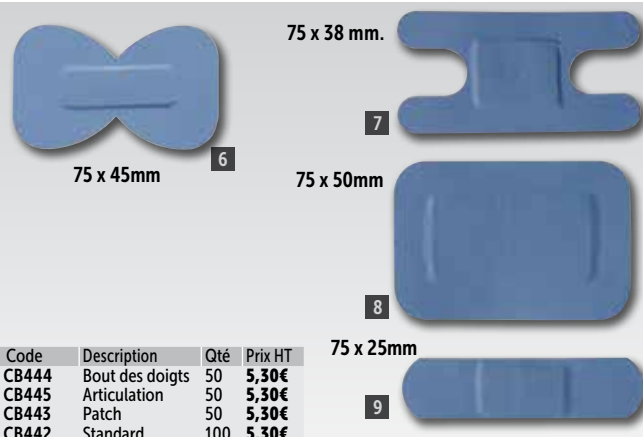

Code	Description	Qté	Prix HT
6 CB444	Bout des doigts	50	5,30€
7 CB445	Articulation	50	5,30€
8 CB443	Patch	50	5,30€
9 CB442	Standard	100	5,30€

Doigtier

Imperméable.



Code	Qté	Prix HT
Y476	100	7,30€

Spray gel anti brûlure AeroBurn

Refroidit et soulage la brûlure, et limite la progression de la lésion. Le spray permet l'application de gel apaisant sans toucher la zone lésée.



Code	Description	Prix HT
CG584	Spray 50ml	8,30€

Couverture anti-feu

Fixation murale.



Code	Prix HT
L973	21,40€

Couverture de survie

La couverture de survie d'urgence conserve plus de 90 % de la chaleur produite par le corps. Peut être utilisée dans toutes les conditions climatiques. Conforme aux devoirs de diligence implicite HSE pour protéger les personnes dont vous êtes responsable.



Code	Prix HT
Y500	1,30€

USAGE UNIQUE ET ENTRETIEN / PREMIERS SOINS

Trousses de premiers soins HSE



Trousses de premiers soins spécifiquement conçues pour répondre aux exigences HSE (Hygiène Sécurité Environnement) et répondre aux besoins de tout type d'établissement professionnel, restaurant ou bureau.

Code	Description	Prix HT
1 GK093	Kit restauration 10 personnes	20,40€
GK094	Kit restauration 20 personnes	23,40€
2 GK091	Trousse premiers soins 10 personnes	20,40€
GK092	Trousse premiers soins 20 personnes	25,90€

VOUJE

Trousses de premiers soins Premium



Trousses de premiers soins conformes BS-8599, contenant une gamme très pratique de produits couramment utilisés. Les contenus sont parfaitement adaptés aux risques sur le lieux de travail.



Code	Description	Prix HT
3 GF005	Trousse premiers soins 10 personnes	30,90€
4 GF006	Trousse premiers secours 20 personnes	44,90€
GF007	Recharge premiers soins 10 personnes	20,90€
GF008	Recharge premiers soins 20 personnes	32,40€
GF013	Petite trousse 10 personnes	30,90€
GF014	Trousse moyenne 20 personnes	44,90€
5 GF015	Petite recharge 10 personnes	25,40€
6 GF016	Recharge moyenne 20 personnes	36,90€



Kits pour brûlures



Pansements de haute qualité pour application immédiate sur les brûlures. Les kits contiennent une sélection de gels, de pansements et d'autres articles auxiliaires pour dispenser des premiers soins efficaces en cas de brûlures légères à graves.

Code	Description	Prix HT
CB249	10 personnes	25,40€
CB250	20 personnes	57,90€

Trousses de premiers soins et de brûlures de restauration



Pansements de haute qualité pour application immédiate sur les brûlures. Les kits contiennent une sélection de gels, de pansements et d'autres articles auxiliaires pour dispenser des premiers soins efficaces en cas de brûlures légères à graves. Fixation murale.

Code	Description	Prix HT
CD538	Trousse pour 10 personnes	39,40€
CD539	Trousse pour 20 personnes	46,90€

Tapis en caoutchouc anti-fatigue

Tapis à poser devant l'évier, le bar, les zones humides ou espaces où le personnel reste debout de façon prolongée. Lavable. Nitrile 15% pour une résistance plus grande à la graisse. Non adapté aux sols vinyle. 1500 x 900mm.

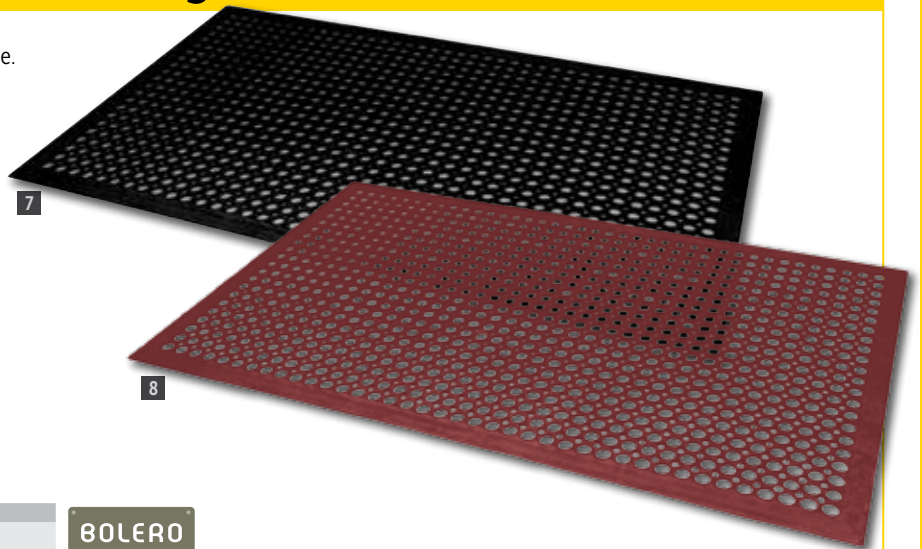

Code	Description	Prix HT
7 DP206	Noir	58,90€
8 GF017	Rouge	70,90€

BOLERO

Tapis d'entrée

Tapis d'entrée gris, durables et résistants. Deux dimensions disponibles. Lavables.



Spécification
GH058 Dimensions (mm): 600(l)x 900(L).
GH059 Dimensions (mm): 900(l)x 1500(L).

Code	Description	Prix HT
GH058	600(l)x 900(L)mm	16,90€
GH059	900(l)x 1500(L)mm	33,40€

BOLERO

Rubans antidérapants Grip-Fast

Ruban adhésif antidérapant résistant, durable avec support autocollant. Idéal pour les escaliers, les passerelles, les rampes et les entrées. 50(l)mm x 18,3(L)m. Conforme à la norme EN 13552, catégorie R13. Utilisation intérieure et extérieure.



Code	Description	Prix HT
9 F477	Noir	36,40€
10 CD543	Noir/Jaune	40,40€

COBA
europe

Tableaux aimantés blancs

Tableaux effaçables aimantés avec structure aluminium, parfaits pour les cuisines et salles de réunion. Fixations fournies.

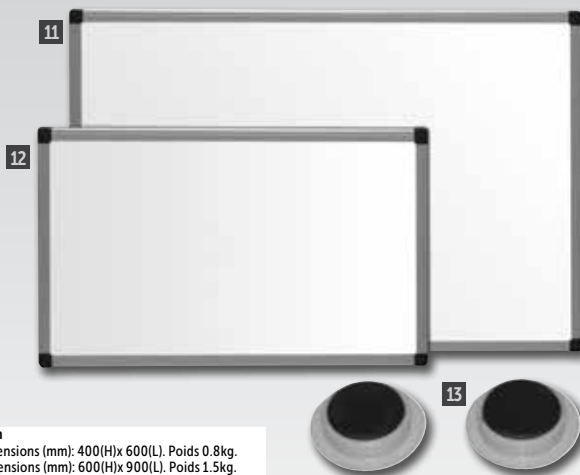

Spécification
GG045 Dimensions (mm): 400(H)x 600(L). Poids 0,8kg.
GG046 Dimensions (mm): 600(H)x 900(L). Poids 1,5kg.

Code	Description	Prix HT
11 GG045	400(H)mm	15,80€
12 GG046	600(H)mm	28,90€
13 GG047	12 aimants	3,80€

Paravent 4 panneaux

Paravent mobile pour assurer la confidentialité et protéger l'intimité du patient. Idéal pour une utilisation dans les centres de thérapie, les cliniques, les maisons de soins infirmiers et les hôpitaux. Se replie pour un rangement compact et propre lorsqu'il n'est pas utilisé.

- Structure en acier revêtu
- Rideaux en PVC blanc
- Roulettes pour la mobilité
- Pliable pour un rangement aisé



Spécification
Y188 Dimensions (mm): 1700(H) x 1920 (L ouvert), 480 (L fermé). Poids 9,6kg.

Code	Description	Prix HT
Y188	Paravent	184,00€

USAGE UNIQUE ET ENTRETIEN / SÉCURITÉ

Panneaux de sol de sécurité

Panneaux de sécurité avec une poignée pour les transporter ou les accrocher lorsqu'ils ne sont pas utilisés. Message des deux côtés, en plastique durable léger pour la mise en place, le nettoyage et l'hygiène. Se plie à plat pour un rangement facile. Hauteur 640mm. NB : texte en anglais.



Code	Description	Prix HT
1 L416	Sol glissant	10,30€
2 L434	Accès interdit	10,30€
3 L433	Nettoyage en cours	10,30€

Jantex

Panneau de sécurité multilingue

Léger et polyvalent, ce panneau est très efficace pour prévenir d'un danger en anglais, français et espagnol. Protection contre les glissades et chutes. Pliant avec poignée moulée pour la manipulation.



Spécification
GG991 Dimensions (mm): 673(H)x 279(L)x 380(P).

Code	Description	Prix HT
GG991	2 côtés	22,40€

Rubbermaid
Commercial Products

Cône sol glissant multilingue Banana

Cône de sécurité original Attention sol glissant en français, anglais, espagnol et allemand. En polypropylène résistant.



Code	Description	Prix HT
GK976	600mm (H)	42,90€

BANANA
PRODUCTS LTD

Panneaux Non fumeur

Autocollant ou sticker pour vitre. 100 x 100mm.



Code	Description	Prix HT
4 L964	Autocollant	4,00€
5 Y937	Pour vitre	3,30€

Panneau pour les horaires d'ouverture

Panneau Open/Closed avec jours et heures d'ouverture réglables. En plastique noir avec des lettres dorées. 207(H) x 162(L) x 7(P)mm. (En anglais).



Code	Description	Prix HT
DL226	Open/Closed	8,40€

Enseignes lumineuses

Attirez l'œil de la foule avec ces panneaux à LED lumineux élégants pour les restaurants et les vitrines de magasins. Prêts à brancher et à mettre sous tension. Prise d'adaptateur 12 V et chaînette incluses. Montage mural ou suspendu dans la vitrine. Utilisation en intérieur uniquement. NB : certains textes en Anglais, voir photos.



- Léger, longue durée de vie
- Faible consommation d'énergie
- Choix d'éclairage statique ou clignotant
- Facile à utiliser



7

Spécification
Y950 Dimensions (mm): 170(H) x 410(L) x 40(P). Poids 1,1kg.
Y951 Dimensions (mm): 75(H) x 430(L) x 65(P). Poids 1,6kg.

Code	Description	Eco taxe*	Prix HT
6 Y950	OPEN	0,07€	47,90€
7 Y951	Enseigne lumineuse message défilant	0,11€	70,90€

Désinsecteurs

Désinsecteurs professionnels de haute qualité, équipés d'un solide châssis métallique et de tubes UV haute visibilité pour attirer les insectes volants. Chaînette de fixation au plafond fournie.



8

- 2 tubes UV
- Bac récepteur amovible
- S'utilisent posés ou suspendus

Couverture de 50m²



9

Couverture de 100m²



10

Couverture de 150m²

Spécification
 Y724 230V. 23W. 0,1A. Dimensions (mm): 272(H) x 349(L) x 86(P).
 Y725 230V. 38W. 0,17A. Dimensions (mm): 320(H) x 498(L) x 86(P).
 Y726 230V. 43W. 0,2A. Dimensions (mm): 320(H) x 650(L) x 86(P).

Code	Description	Prix HT
8 Y724	Désinsecteur 2 x 8W	43,90€
9 Y725	Désinsecteur 2 x 15W	53,90€
10 Y726	Désinsecteur 2 x 18W	68,90€

Tubes supplémentaires



Code	Description	Prix HT
P191	Tube de rechange 8W	8,60€
P149	Tube de rechange 15W	10,30€
P153	Tube de rechange 18W	11,80€



Offre désinsecteur et rideau

Conformez-vous à toutes les réglementations de sécurité grâce à cette offre combinée anti-insectes.



Couverture de 50 m².



Rideau anti-insectes



Fournit une barrière efficace contre tous les insectes volants tout en permettant à l'air de circuler dans la cuisine. Les chaînes en finition aluminium anodisé glissent facilement lors des passages et retombent élégamment.

Spécification
 F129 Pour portes de 900mm de large maximum. Possibilité de couper aux dimensions requises. Dimensions (mm): 1980(H) x 900(L).

Code	Description	Prix HT
S331	Désinsecteur (2 x 8W) et rideau anti-insectes	169,00€
P191	Tube de rechange 8W	8,60€



Code	Description	Prix HT
F129	Rideau anti-insectes	139,00€

USAGE UNIQUE ET ENTRETIEN / DÉSINSECTISATION

Désinsectiseurs inox



1
Couverture 30m²

Désinsectiseurs en acier inoxydable brossé pouvant être fixés au plafond ou posés. Convient à une utilisation intérieure en cuisine, magasin ou salle de restaurant.

- 2 tubes UV
- Bac récepteur amovible.
- A poser ou à suspendre au plafond (chaîne fournie).

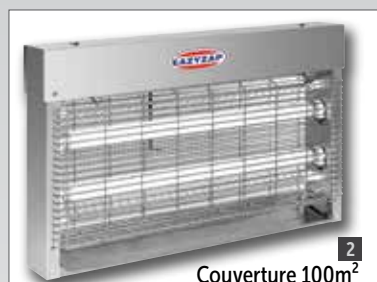

2
Couverture 100m²



3
Couverture 150m²

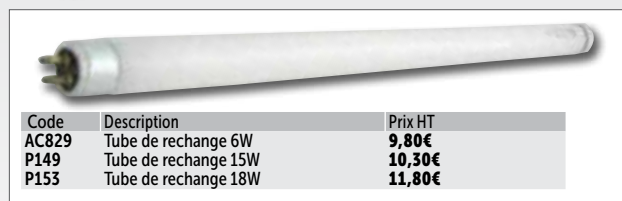

Code	Description	Prix HT
AC829	Tube de recharge 6W	9,80€
P149	Tube de recharge 15W	10,30€
P153	Tube de recharge 18W	11,80€

Spécification
 CE893 230V, 18W. Dimensions (mm): 313(H) x 284(L) x 106(P). Poids 2.9kg.
 CE894 230V, 36W. Dimensions (mm): 313(H) x 515(L) x 106(P). Poids 4kg.
 CE895 230V, 43W. Dimensions (mm): 313(H) x 663(L) x 106(P). Poids 4.85kg.

Code	Description	Eco taxe*	Prix HT
1	CE893 2 x 6W	0,19€	68,90€
2	CE894 2 x 15W	0,26€	83,90€
3	CE895 2 x 18W	0,32€	93,90€



Désinsectiseurs à glu

Silencieux, discrets et sans odeur, ils sont parfaits pour les zones de préparation alimentaire et salles à manger. Solution hygiénique et performante pour le contrôle des insectes volants dans les milieux sensibles en offrant un taux de capture supérieur et en maintenant les nuisibles capturés dans l'appareil.

- 3 choix de pose différents : suspendue, murale ou posée
- Combinaison de lumière UV directe et réfléchissante
- Sans risque de projection
- Maintenance simple et rapide

NOUVEAU



4
Couverture 80m²



5
Couverture 160m²

Plaques de glu

Plaques de glu Eazyzap pour désinsectiseurs CN430 et CN431. Lot de 6.

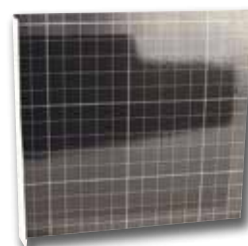

Code	Description	Qté	Prix HT
CP945	Plaques de glu pour CN430	6	18,90€
CP946	Plaques de glu pour CN431	6	21,90€



Spécification
 CN430 Modèle : FB26. 240V, 26W. Dimensions (mm): 300(H) x 310(L) x 90(P). Poids 2.3kg.
 CN431 Modèle : FB52. 240V, 52W. Dimensions (mm): 300(H) x 500(L) x 90(P). Poids 2.8kg.

Code	Description	Eco taxe*	Prix HT
4	CN430 2 x 13W	0,05€	68,90€
5	CN431 4 x 13W	0,07€	78,90€

Assainisseur d'air et recharges

Cet assainisseur d'air discret neutralise les odeurs et parfume agréablement les espaces collectifs. Idéal pour les toilettes et salles d'attente. Utilisation simple : nombre de sprays par heure programmable et réglage en mode jour / nuit pour une diffusion optimale.

- Neutralise les odeurs
- Indicateur de recharge
- Programmable
- Recharges de 270ml vendues séparément



NOUVEAU

Jantex

Spécification
CR830 Dimensions (mm): 230(H) x 90(L) x 85(P).

Code	Description	Qté	Prix HT
6 CR830	Diffuseur	1	20,40€
7 CR831	Mandarine recharges 270ml	6	28,40€
CR832	Baies sauvages recharges 270ml	6	28,40€
CR833	Cosmopolitan recharges 270ml	6	28,40€
CR834	Fraîcheur coton recharges 270ml	6	28,40€

Assainisseur d'air Microburst

Assainisseur d'air discret et économique. Neutralise efficacement les odeurs et possède des options de programmation personnalisée de diffusion, jours et heures. Fixation murale. Recharges de 75ml assurant 3000 pulvérisations.

- Programmation flexible et simple
- Indication du nombre de jours restants avant recharge
- Diffuseur garanti 10 ans



10



Code	Description	Qté	Prix HT
10 GH060	Diffuseur	1	43,90€
11 GH061	Recharge "Purifying Spa" 75ml	12	71,90€
12 GH062	Recharge "Radiant Sense" 75ml	12	71,90€
13 GH063	Recharge "Energising Spa" 75ml	12	71,90€
14 GH064	Recharge "Ice Age" 75ml	12	71,90€
15 GL548	Recharge "Kilimanjaro" 75ml	12	71,90€

Rubbermaid
Commercial Products

Diffuseurs Microburst 3000

Diffuseurs innovants et efficaces, entièrement auto-alimentés par l'éclairage intérieur (artificiel et naturel). Facile à installer et programmer, le système Microburst 3000 permet de gagner du temps et de l'argent car nécessite très peu d'entretien.

- La cellule d'énergie dure jusqu'à 15 ans
- Ne nécessite pratiquement aucun entretien
- 100% recyclable
- Programmation facile et adaptable



9



8

Spécification
CM102 Dimensions (mm) 203(H) x 121(L) x 127(P). Poids : 0.37kg.
CM103 Dimensions (mm) 203(H) x 121(L) x 127(P). Poids : 0.37kg.

Code	Description	Qté	Prix HT
8 CM102	Diffuseur noir	1	104,00€
9 CM103	Diffuseur blanc	1	104,00€

Rubbermaid
Commercial Products

Grille urinoir

Grille souple et désodorisante pour tous les urinoirs, efficacité 30 jours. Nettoie et désodorise.



Code	Description	Qté	Prix HT
GH229	175(L) x 200(P)mm	12	36,90€

Distributeur de savon



Distributeur de savon permettant une grande flexibilité. Convient pour une utilisation avec des savons liquides. Design contemporain s'adaptant à tous types d'établissements, cuisines, hôpitaux, maisons de retraite.



Code	Description	Prix HT
1 GF281	Distributeur	21,40€
GC976	Savon antibactérien 5L	8,80€
2 GF368	Pompe doseuse	5,20€

Spécification
GF281 Dimensions (mm):
250(H)x 115(L)x 115(P).
Poids 0.6kg.

Jantex

Distributeur de savon blanc



Solution à faible coût et efficace pour le lavage de mains. Durable et facile à utiliser, ce distributeur est idéal pour les zones à forte fréquentation. Système de distribution efficace permettant jusqu'à 4000 lavages par recharge.

- Le sac scellé empêche les fuites.
- Dose de 0,2 ml.
- Système de distribution antimicrobien.

Spécification
GD840 Dimensions (mm): 280(H)x 104(L)x 136(P).

Code	Description	Qté	Prix HT
3 GD840	Distributeur 800ml	1	13,80€
4 CK434	Lotion lavante 800ml	6	47,90€
5 CK435	Savon anti-bactérien 800ml	6	52,90€



Rubbermaid
Commercial Products

Distributeur de savon liquide



Système de distribution de savon liquide de grande contenance avec choix entre deux recharges. Contient des cartouches de 800ml. Distribue des doses de 1ml. Chaque recharge est livrée avec une nouvelle pompe et la buse, ce qui contribue à réduire le risque de contamination croisée.



Spécification
Y047 Dimensions (mm): 305(H) x 105(L) x 105(P).
Y045 Environ 3200 doses.
Y046 Environ 3200 lavages.

Code	Description	Prix HT
6 Y047	Distributeur	50,90€
7 Y045	Savon liquide hydratant 800ml	12,70€
8 Y046	Savon spay ultra clean 800ml	14,70€

TORK

Distributeur de savon automatique



Distributeur automatique sans contact qui réduit la propagation des germes et la contamination croisée, et encourage un lavage des mains sain. Nécessite 4 piles (non fournies).

- Sans contact
- Recharge scellée hygiénique
- Dose de 0,4 ml.
- Option de programmation ON / OFF pour le bip sonore

Spécification
GD846 Dimensions (mm) : 284(H)x 142(L)x 142(P).

Code	Description	Qté	Prix HT
9 GD846	Distributeur blanc 1100ml.	1	64,90€
10 GF282	Recharge de savon 1100ml	4	65,90€
11 GF283	Recharge de savon anti-bactérien 1100ml	4	69,90€
C573	Piles C (lot de 2)	-	3,30€



Rubbermaid
Commercial Products

Distributeur de savon mousse



Distributeur de savon moderne, verrouillable, avec une capacité maximale de distribution de 800ml. Idéal pour les grands établissements tels que les hôpitaux, collectivités, bureaux et cuisines professionnelles.



- Design sans manette
- distribution par pression frontale
- Dose de 2ml
- Verrouillable

Spécification
GH085 Dimensions (mm): 250(H)x 115(L)x 115(P). Poids: 600g.

Code	Description	Qté	Prix HT
12 GH085	Distributeur blanc	1	24,90€
13 GG948	Savon mousse anti-bactérien (800ml)	6	24,90€

Jantex

Distributeur blanc de savon mousse



Solution à faible coût et efficace pour le lavage de mains. Durable et facile à utiliser, ce distributeur est idéal pour les zones à forte fréquentation. Système de distribution efficace permettant jusqu'à 2000 lavages par recharge.



Spécification
GD845 Dimensions (mm): 263(H)x 125(L)x 140(P).

Code	Description	Qté	Prix HT
14 GD845	Distributeur	1	13,80€
15 CK436	Savon mousse hydratant 800ml	6	60,90€
16 CK437	Savon mousse anti-bactérien 800ml	6	69,90€

Rubbermaid
Commercial Products

Distributeur de savon en acier inoxydable



Solide distributeur de savon liquide en acier inoxydable finition satinée. Peut se fixer au mur dans les pubs, cuisines, hôpitaux, infirmeries et bureaux.

- Acier inoxydable finition satinée
- Réservoir rechargeable
- Verrouillable
- Dose de 0.4ml
- Capacité de 1000ml

Code	Description	Prix HT
GJ034	Distributeur	29,40€
GC976	Savon antibactérien 5L	8,80€

Spécification
GJ034 Dimensions (mm):
270(H) x 100(L) x 95(P).
Poids : 0.9kg.

Jantex

Papier toilette

Rouleau de papier toilette standard (2 plis).
200 feuilles par rouleau.



Spécification
DL922 Environ 320 feuilles par rouleau.

Jantex

Code	Description	Qté	Prix HT
GD751	2 plis environ 200 feuilles par rouleau	36	10,30€
DL922	2 plis environ 320 feuilles par rouleau	36	16,20€
GD831	3 plis environ 170 feuilles par rouleau	40	18,30€

Papier toilette extra doux

Papier gaufré extra doux 3 plis, luxueux et éclatant pour les hôtels et restaurants. Compatible avec tout distributeur de rouleau de papier toilette standard.



TORK

Code	Description	Qté	Prix HT
DB467	3 plis	40	26,90€

Essuie-mains non-tissé



Essuie-mains non-tissé de première qualité, l'alternative jetable idéale au tissu pour les toilettes d'hôtels et de restaurants.

Spécification
GD304 Dimensions serviette : 320x300mm.
Pliée : 155x150mm.

Jantex

Code	Qté	Prix HT
GD304	1200	80,90€

Essuie-tout

Essuie-tout 2 plis extrêmement absorbant. Environ 45 feuilles par rouleau.



Jantex

Code	Description	Qté	Prix HT
GH065	2 plis	24	12,90€

Sèche-mains automatique

Sèche-mains puissant avec buse orientable à 360°. Faible consommation d'énergie grâce à un capteur infrarouge. Capot résistant antivandalisme. Idéal pour une utilisation à long terme.



Jantex

Spécification
220V. 2500W. 11A. 85db. Vitesse 6200 tr/mn. Temps de chauffe 1sec.
Dimensions (mm): 200(H)x230(L)x275(P). Poids 6.02kg.

Code	Description	Eco taxe*	Prix HT
GD847	Acier inoxydable	0,22€	164,00€

Chiffons non tissés

Chiffons de qualité à code couleur pour éviter la contamination croisée. Chaque chiffon mesure 230 x 430mm.

NOUVEAU



Jantex

Code	Description	Qté	Prix HT
CS808	Jaune	100	4,30€
CS805	Rouge	100	4,30€
CS806	Bleu	100	4,30€
CS807	Vert	100	4,30€

Rouleaux de papier table d'examen / massage

500mm x 40m.



Jantex

Code	Description	Qté	Prix HT
17 GH188	Blanc 2 plis	12	29,90€
18 GH189	Bleu 2 plis	12	32,90€

Table à langer



Grande table profonde, solide et pliable avec protection antibactérienne qui élimine la prolifération des bactéries causée par les odeurs et les taches. Etagère et distributeur de protections intégrés pour un change pratique et hygiénique.



Code	Description	Prix HT
L372	Table à langer	399,00€
L373	Housses de protection - lot de 320	92,90€

Spécification
L372 Dimensions (mm): dépliée 557(H) x 862(L) x 483(P), pliée 120(H) x 862(L) x 557(P). Charge maximale 15 kg.

Rubbermaid
Commercial Products

Sèche-mains T-Series 2100

Sèche-mains silencieux fonctionnant par capteur automatique. Facile à entretenir et à installer. Capot en ABS robuste.



Code	Description	Eco taxe*	Prix HT
CD522	Blanc	0,02€	82,90€

Double distributeur de papier hygiénique sans mandrin Jumbo

Double distributeur compact pour les toilettes ne bénéficiant pas de beaucoup de place. La conception sans mandrin induit moins de gaspillage. Deux rouleaux de papier sans mandrin équivalent à 9 rouleaux standards de 200 feuilles.



Spécification
 GL060 Dimensions (mm): 334(H) x 207(L) x 127(P).
 GL061 Environ 800 feuilles par rouleau

Code	Description	Qté	Prix HT
GL060	Distributeur double Jumbo	1	34,40€
GL061	Rouleaux Jumbo 2 plis	36	42,90€

Jantex

Micro distributeur de papier hygiénique

Double distributeur gain de place conçu pour les toilettes de très petite taille. Accueille 2 rouleaux de 125m, équivalant à 12 rouleaux standards de 200 feuilles.



Spécification
 GL062 Dimensions (mm): 334(H) x 207(L) x 127(P).
 GL063 Longueur 125m. Environ 347 feuilles par rouleau.

Code	Description	Qté	Prix HT
GL062	Micro distributeur double	1	27,40€
GL063	Rouleaux Micro 2 plis	24	33,40€

Jantex

Distributeur et bobines d'essuie-mains

Distribuées individuellement, ces feuilles sont économiques car les clients utilisent seulement ce dont ils ont besoin; idéal pour les zones où le débit est élevé.



Spécification
 GD303 Dimensions (mm): 360(L) x 500(P).
 GD501 Environ 800 feuilles. Hauteur bobine 288mm.

Code	Description	Qté	Prix HT
GD303	Distributeur mural	1	80,90€
GD501	2 plis 800 feuilles max	2	25,40€

Jantex

Distributeur en acier inoxydable

Distributeur design et robuste en acier inoxydable satiné. Convient parfaitement pour les toilettes et cuisines.

Jantex

Distributeur à alimentation centrale



Spécification
 GJ030 Dimensions (mm): 370(H) x 210(L) x 220(P). Poids : 2.5kg.
 DL920 Environ 400 feuilles par bobine. Longueur du rouleau 120m.
 DL921 Environ 400 feuilles par bobine. Longueur du rouleau 120m.

Code	Description	Qté	Prix HT
GJ030	Distributeur acier inoxydable	1	89,90€
DL920	Blanc 2 plis	6	17,30€
DL921	Bleu 2 plis	6	15,80€

Jantex

Distributeur papier hygiénique Jumbo



Spécification
 GJ031 Dimensions (mm): 270(H) x 260(L) x 218(P). Poids : 1.3kg.
 DL919 Environ 833 feuilles par rouleau. Longueur du rouleau 300m.

Code	Description	Qté	Prix HT
GJ031	Distributeur Jumbo	1	45,90€
DL919	Rouleau 2 plis Jumbo	6	21,40€

Jantex

Distributeur de papier toilette enchevêtré



Spécification
 GJ032 Dimensions (mm): 120(H) x 125(L) x 295(P). Poids : 1kg.
 CF797 Environ 250 feuilles par paquet.

Code	Description	Qté	Prix HT
GJ032	Distributeur inox	1	45,90€
CF797	Paquet de papier toilette	36	24,40€

Jantex

Distributeur d'essuie-mains



Spécification
 GJ033 Dimensions (mm): 285(H) x 260(L) x 110(P). Poids : 1.6kg.
 CF796 Environ 100 feuilles par paquet
 DL923 Environ 200 feuilles par paquet.
 GD832 Environ 192 feuilles par paquet.

Code	Description	Qté	Prix HT
GJ033	Distributeur inox	1	48,90€
CF796	Essuie mains pli en C blanc double épaisseur	24	27,90€
DL923	Essuie mains pli en Z vert simple épaisseur	15	26,90€
GD832	Essuie-mains bleu pli en C simple épaisseur	15	26,90€

Jantex

Distributeurs d'essuie-mains à alimentation centrale

Un distributeur gain de place conçu pour pour les zones nécessitant un accès rapide aux essuie-mains tels que les cuisines professionnelles et les centres de soins. Hygiénique et modulable, design contemporain. Le mécanisme feuille par feuille minimise le gaspillage de papier.



Blanc

Spécification
DL920 Environ 400 feuilles par bobine. Longueur du rouleau 120m.
CF970 Environ 400 feuilles par bobine. Longueur du rouleau 125m.
GD834 Environ 800 feuilles par rouleau. Longueur du rouleau 288m.

Bleu

Spécification
DL921 Environ 400 feuilles par bobine. Longueur du rouleau 120m.
CF971 Environ 400 feuilles par bobine. Longueur du rouleau 125m.
GD833 Environ 800 feuilles par bobine. Longueur du rouleau 288m.

Distributeur

Spécification
GD836 Dimensions (mm): 350(H)x 230(L)x 235(P). Poids 1.1kg.

Code	Description	Qté	Prix HT
1 GD836	Distributeur blanc	1	22,40€



Jantex

Code	Description	Qté	Prix HT	Code	Description	Qté	Prix HT
2 DL920	Blanc 2 plis	6	17,30€	3 DL921	Bleu 2 plis	6	15,80€
CF970	Blanc 2 plis	18	51,90€	CF971	Bleu 2 plis	18	48,90€
GD834	Blanc. 1 pli	6	19,50€	GD833	Bleu. 1 pli	6	19,50€

Distributeur d'essuie-mains à alimentation centrale

Un distributeur gain de place conçu pour pour les zones nécessitant un accès rapide aux essuie-mains tels que les cuisines professionnelles et les centres de soins. Hygiénique et modulable, design contemporain. Le mécanisme feuille par feuille minimise le gaspillage de papier.



Jantex

Spécification
GD835 Dimensions (mm): 330(H)x 180(L)x 147(P). Poids 0.75kg.
GD728 Longueur du rouleau 125m. Environ 200 feuilles.
GD729 Longueur du rouleau 125m. Environ 200 feuilles.

Code	Description	Qté	Prix HT
4 GD835	Mini distributeur	1	17,80€
5 GD728	Mini bleu 1 pli	12	23,40€
6 GD729	Mini blanc 1 pli	12	23,40€

Distributeurs Mini Jumbo et Jumbo

Distributeur de papier grande taille robuste, capable de résister à un usage constant. Hygiénique et modulable, design contemporain. Jumbo est idéal pour les écoles, les usines, centres de loisirs et tout lieu fréquenté quotidiennement par un grand nombre de personnes. Le Mini Jumbo est plutôt adapté aux bureaux, restaurants et cafés. Facile à utiliser; accepte le papier pré-découpé ou non.



Jantex

Spécification
DL918 Environ 416 feuilles par rouleau. Longueur du rouleau 150m.
DL919 Environ 833 feuilles par rouleau. Longueur du rouleau 300m.
GD838 Dimensions (mm): 275(H)x 220(L)x 145(P). Poids 0.65kg.
GD837 Dimensions (mm): 325(H)x 280(L)x 145(P). Poids 0.8kg.

Code	Description	Qté	Prix HT
7 DL918	Rouleau 2 plis Mini Jumbo	12	21,40€
DL919	Rouleau 2 plis Jumbo	6	21,40€
GD838	Distributeur Mini Jumbo	1	14,30€
8 GD837	Distributeur Jumbo	1	17,80€

Paquet de papier toilette

Distributeur compact et robuste, idéal pour les toilettes de petite taille (pour les bureaux, petits restaurants, etc). Facile à installer et recharger.



Jantex

Code	Description	Qté	Prix HT
9 CF797	Paquet de papier toilette	36	24,40€
10 GF280	Distributeur	1	13,80€

Spécification
CF797 Environ 250 feuilles par paquet.
GF280 Dimensions (mm): 275(H)x 150(L) x 130(P). Poids 0.85kg.

Distributeur d'essuie-mains

Distributeur d'essuie-mains polyvalent et très résistant adapté à une large gamme d'essuie-mains. Distribution feuille à feuille pour éviter le gaspillage. Résiste à une utilisation constante.



Spécification
DL923 Environ 200 feuilles par paquet.
CF796 Environ 100 feuilles par paquet.
GD832 Environ 192 feuilles par paquet.
GD839 Dimensions (mm): 265(H)x 290(L)x 145(P). Poids 0.75kg.

Code	Description	Qté	Prix HT
11 DL923	Essuie mains pli en Z vert simple épaisseur	15	26,90€
12 CF796	Essuie mains pli en C blanc double épaisseur	24	27,90€
13 GD832	Essuie-mains bleu pli en C simple épaisseur	15	26,90€
14 GD839	Distributeur blanc	1	18,30€

Jantex

USAGE UNIQUE ET ENTRETIEN / HYGIÈNE

Distributeurs de papier toilette Mini et Jumbo



Frein de rouleau optimal évitant le déroulement ininterrompu des rouleaux et réduisant la consommation. Deux modes de recharge au choix, ouverture par bouton ou par clé. La partie transparente indique le niveau de la recharge.



Spécification
DB463 Dimensions (mm) : 275(H) x 345(L) x 132(P). Poids : 0,9kg.
DB464 Dimensions (mm) : 360(H) x 457(L) x 133(P). Poids : 1,6kg.
CL126 Environ 787 feuilles 2 plis par rouleau. Longueur 170m.
CL127 Environ 1574 feuilles 2 plis par rouleau. Longueur 360m.

Code	Description	Qté	Prix HT
DB463	Distributeur Mini Jumbo	1	48,90€
DB464	Distributeur Jumbo	1	53,90€
CL126	Rouleaux Mini Jumbo	12	40,90€
CL127	Rouleau Jumbo	6	42,90€

Distributeur mini pour essuie-mains interfoliés



Distributeur compact, idéal pour les espaces restreints. Ouverture latérale pour le remplissage. Contient un paquet et demi d'essuie-mains universels H2 pliage en Z (DL931).



Spécification
DB462 Dimensions (mm) : 295(H) x 302(L) x 101(P). Poids : 0,82kg.
DL931 Environ 250 feuilles par paquet.
Y038 Environ 250 feuilles par paquet.

Code	Description	Qté	Prix HT
DB462	Distributeur	1	48,90€
DL931	Recharge - blanc	12	39,40€
Y038	Recharge - bleu	12	41,40€

Distributeur de papier toilette sans mandrin

Distributeur double en plastique accueillant 2 rouleaux sans mandrin. Modèle compact idéal dans les espaces restreints. Verrouillable.

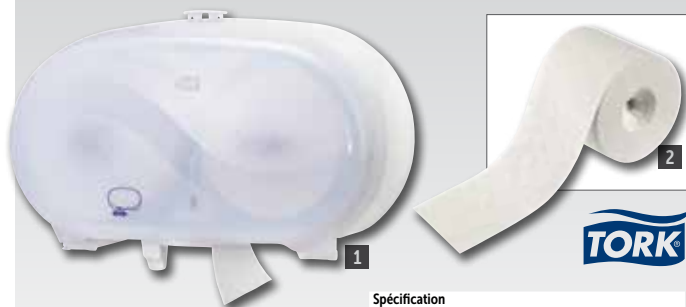

Spécification
CC968 Dimensions (mm) : 199(H) x 336(L) x 146(P). Poids 1,1kg.
Y034 Environ 900 feuilles double épaisseur par rouleau. Longueur du rouleau 112,5 m.

Code	Description	Qté	Prix HT
1 CC968	Distributeur	1	44,90€
2 Y034	Recharge pleine	36	109,00€

Distributeur Smart One et rouleaux

Distributeur hygiénique totalement clos distribuant des feuilles individuelles pour un meilleur contrôle des coûts. Haute capacité pour les zones fréquentées. La distribution de feuille individuelle aide à éviter toute contamination croisée.



Spécification
CD506 Dimensions (mm) : 270(Ø) x 170(P). Poids 1,5kg.
CD507 Environ 1150 feuilles double épaisseur. Longueur du rouleau 200 m.

Code	Description	Qté	Prix HT
3 CD506	Distributeur	1	129,00€
4 CD507	Rouleaux	6	42,90€

Distributeur de papier toilette et recharges

Système de distribution hygiénique, feuille à feuille, permettant de réduire la consommation, le gaspillage et les coûts. Economique et facile à réapprovisionner.



Spécification
Y037 Dimensions (mm) : 310(H) x 150(L) x 130(P).

Code	Description	Qté	Prix HT
5 Y037	Distributeur	1	44,90€
6 GD307	Recharge de papier blanc	30	39,90€

Distributeur de serviettes sur comptoir

Peut être positionné verticalement ou horizontalement et possède un panneau personnalisable pour promouvoir vos produits. La distribution feuille à feuille réduit la consommation d'au moins 25 %.



Code	Description	Prix HT
DB465	Distributeur	45,90€
DB466	Serviettes (lot de 8000)	97,90€

Essuie-mains à alimentation centrale



Distributeur d'essuie-main à dévidage central hygiénique et gain de place, idéal pour une distribution d'une seule main. Recharges de différentes couleurs : bleues pour les zones alimentaires, blanches pour une utilisation générale.

Spécification
Y044 Dimensions (mm) : 360(H) x 239(L) x 227(P). Poids : 1,315kg.
CL128 Environ 450 feuilles 2 plis par bobine. Longueur 160m.
CL129 Environ 450 feuilles 2 plis par bobine. Longueur 157,5m.

Code	Description	Qté	Prix HT
7 Y044	Distributeur	1	48,90€
8 CL128	Bobines blanches	6	52,90€
9 CL129	Bobines bleues	6	51,90€



Poubelles à pédale

Poubelles en polypropylène résistant avec fonctionnement hygiénique à pédale. Equipées de crochets pour maintenir les sacs poubelle et d'un couvercle étanche pour minimiser les odeurs.



Couleur	45L	65L	87L
Noir	CW722	CW723	CW724
Beige	GH637	GH638	GH639
Rouge	DC708	DC710	DC712
Blanc	DC709	DC711	DC713
Prix HT	38,90€	52,90€	62,90€

Spécification
 GH637 Dimensions (mm): 580(H)x 410(L)x 400(P).
 GH638 Dimensions (mm): 660(H)x 490(L)x 400(P).
 GH639 Dimensions (mm): 810(H)x 490(L)x 400(P).

Jantex



Conteneur de recyclage étroit

Conteneur en polypropylène accès facile bénéficiant d'une forme étroite, idéal pour une utilisation dans les zones d'espace restreint, telles que les bars et derrière les comptoirs. Le bord relevé facilite la mise en place des sacs poubelles.



Spécification
 CK960 Dimensions (mm): 583(H) x 318(L) x 439(P).
 CL925 Dimensions (mm): 333(L) x 152(P).

Code	Description	Prix HT
CK960	Conteneur 56L	23,40€
CL925	Socle	27,40€

Jantex

Conteneurs Slim Jim

Pour trier efficacement et facilement les déchets. Poubelles compactes avec couvercles de couleur interchangeable indiquant le type de déchet : boîtes de conserve, bouteilles, papier déchets domestiques généraux. Capacité à encombrement réduit de 60 litres ou 87 litres.



Chariots

Les chariots en plastique encliquetables peuvent être assemblés les uns aux autres pour réduire le transport manuel et les allers-retours. Se détachent rapidement par commande au pied. Légers et faciles à nettoyer.

Code	Description	Eco taxe*	Prix HT
F634	Chariot	0,59€	87,90€



Code	Description	Prix HT
10 F603	Collecteur gris 60L	59,90€
F649	Poubelle de 87L	70,90€
11 F636	Couvercle vert pour bouteilles	41,90€
12 F635	Couvercle marron pour bouteilles	41,90€
13 F637	Couvercle jaune	37,90€
14 F638	Couvercle bleu pour papiers	37,90€
15 F604	Couvercle gris pour déchets "divers"	58,90€

Spécification
 Collecteur 60L Dimensions (mm): 630(H) x 279(L) x 587 (P poignée incluse).
 Poubelle de 87 l. Dimensions (mm): 762(H) x 279(L) x 587 (Poignée incluse).

Rubbermaid
 Commercial Products

Poubelles à pédale frontale Slim Jim Step-On

Optimisez l'espace avec ces poubelles mains-libres à encombrement réduit, minces et discrètes. Possèdent une pédale latérale ultra résistante conçue pour une utilisation professionnelle sur la durée et un couvercle à fermeture silencieuse parfaitement hermétique pour un environnement sain et agréable.



Spécification

30L Dimensions (mm): 566(H) x 311(L) x 497(P). Poids : 4kg.
 50L Dimensions (mm): 566(H) x 311(L) x 497(P). Poids : 6,28kg.
 68L Dimensions (mm): 781(H) x 373(L) x 562(P). 6,81kg.
 90L Dimensions (mm): 814(H) x 403(L) x 638(P). 9,45kg.

Couleur	30L	50L	68L	90L
1 Rouge	GL023	GL029	GL035	GL041
Beige	GL024	GL030	GL036	GL042
Noir	GL025	GL031	GL037	GL043
2 Gris	DJ760	DJ766	DJ771	DJ775
Blanc	DJ761	DJ768	DJ773	DJ776
3 Bleu	DJ762	DJ765	DJ770	DJ778
Vert	DJ763	DJ767	DJ772	DJ779
4 Jaune	DJ764	DJ769	DJ774	DJ777
Prix HT	164,00€	194,00€	234,00€	314,00€

- Mécanisme en retrait protégeant murs et équipements à proximité
- Bande de retenue pour maintenir le sac en place
- Bac intérieur rigide inclus

Spécification

30L Dimensions (mm): 587.8(H) x 256.5(L) x 549.4(P). Poids 6,4 kg.
 50L Dimensions (mm): 732.8(H) x 294.6(L) x 575.8(P). Poids 8,75kg.
 90L Dimensions (mm): 834.1(H) x 332.7(L) x 690.1(P). Poids 11,66kg.

Couleur	30L	50L	90L
5 Inox	GE934	GE935	GE936
Prix HT	259,00€	314,00€	489,00€

Différentes couleurs et tailles disponibles



Poubelles à pédale frontale Slim Jim Step-On

Optimisez l'espace avec une poubelle mains-libres à encombrement réduit, mince et discrète. Possède une pédale ultra résistante conçue pour une utilisation professionnelle sur la durée et un couvercle à fermeture silencieuse parfaitement hermétique pour un environnement sain et agréable.



Spécification

30L Dimensions (mm): 536(H) x 425(L) x 271(P). Poids : 3,59kg.
 50L Dimensions (mm): 719(H) x 457(L) x 292(P). Poids : 4,96kg.
 68L Dimensions (mm): 803(H) x 500(L) x 311(P). Poids : 6,49kg.
 90L Dimensions (mm): 826(H) x 570(L) x 353(P). Poids : 7,6kg.

Couleur	30L	50L	68L	90L
Rouge	GL020	GL026	GL032	GL038
6 Beige	GL021	GL027	GL033	GL039
7 Noir	GL022	GL028	GL034	GL040
Bleu	CW580	CW584	CW588	CW592
Jaune	CW581	CW585	CW589	CW593
8 Blanc	CW582	CW586	CW590	CW594
9 Vert	CW583	CW587	CW591	CW595
Prix HT	124,00€	149,00€	154,00€	199,00€

- Mécanisme en retrait protégeant murs et équipements à proximité
- Bande de retenue pour maintenir le sac en place

Spécification

30L Dimensions (mm): 555,2(H) x 325,9(L) x 427,5(P). Poids 5,85kg.
 50L Dimensions (mm): 728(H) x 348(L) x 460(P). Poids 7,94kg.
 90L Dimensions (mm): 808,5(H) x 412,5(L) x 553,5(P). Poids 9,71kg.

Couleur	30L	50L	90L
10 Inox	GE937	GE938	GE939
Prix HT	214,00€	289,00€	414,00€

Blanc



Bleu



Vert



Jaune



Acier inoxydable



Supports de sacs poubelle

Supports de sacs poubelle sur pied disponibles en acier peint blanc ou entièrement en acier inoxydable. Système simple d'ouverture à pédale, permet une utilisation mains libres, idéal pour aider à maintenir une bonne hygiène et éviter la contamination croisée dans la cuisine. Pour sacs de 80L. Les sacs se changent facilement. Livrés en kit.



Fonctionnement à pédale, mains-libres

Spécification
L548 Dimensions (mm): 880(H) x 430(L) x 330(P).
L585 Dimensions (mm): 880(H) x 430(L) x 300(P).

Code	Description	Prix HT
1 L548	Support acier blanc peint	78,90€
2 L585	Support acier inoxydable	129,00€

Jantex

Sacs poubelle



GF278 - Capacité 32L. Usage standard - 5kg. 380 x 610 x 610mm.
GE789 et GK688 - Capacité 80L. Usage standard - 10kg. 460 x 740 x 860mm.
GK687 - Capacité 80L. Très résistants. 15kg. 965 x 737(ouvert) ou 457mm.

Jantex

Code	Description	Qté	Prix HT
GF278	Sacs 32L 5kg PEHD 10 microns	500	22,40€
GK688	60-70L 10kg	200	16,30€
GE789	80L 10kg	10	1,30€
GK687	80L 15kg	200	28,40€

Support de sacs poubelle mural

En acier peint blanc. Fixations murales fournies.



Jantex

Code	Description	Prix HT
L549	Support	61,90€

Spécification
L549 Dimensions (mm): 840(H) x 430(L) x 335(P). Poids : 4.82kg.

Sacs biodégradables

Sacs écologiques qui se désagrègent en micro particules en 24 mois en moyenne. Fabriqués en polythène 100% recyclé. Fournis pliés. 20 microns. Dimensions : 457 x 736 x 965mm.



Jantex

Code	Description	Qté	Prix HT
CD509	80L 20 microns	200	24,40€

Sacs poubelle de compacteur

Sacs de compacteur très résistants pour les zones à grand volume et conteneurs grande capacité. Parfaits pour les conteneurs d'extérieur. Fabriqués à 100% à partir de matériaux recyclés. 20 kg. 50 microns. Dimensions : 508 x 864 x 1169mm.



Jantex

Code	Description	Qté	Prix HT
CD508	120L 20kg 50 microns	100	20,90€

Sacs poubelle transparents

Sacs pour un usage quotidien permettant de voir le contenu. Pratiques pour le tri des déchets. Résistants aux déchirures et à la perforation. Pour les supports de sacs et poubelles. En polyéthylène 100% recyclé. 30 microns.



Jantex

Code	Description	Qté	Prix HT
GE787	80L 10kg 30 microns	200	23,40€
GE788	80L 15kg 30 microns	200	46,90€
CD665	100L 5kg 30 microns	200	17,30€

Support de sacs poubelle mobile acier

Equipé de deux roulettes à l'arrière pour le déplacer facilement. Pédale de commande au pied pour le couvercle. Finition acier peint en blanc.



Spécification
L546 Dimensions (mm): 810(H) x 432(L) x 520(P).

Code	Description	Prix HT
L546	Mobile (blanc)	109,00€

Jantex

Cendriers

Cendriers élégants et gain de place en acier inoxydable. Verrouillables pour éviter le vandalisme et le vol. Le cendrier poteau se fixe au sol.



3



4



5

Spécification
 CE178 Dimensions (mm): 352(H) x 245(L) x 142(P).
 CG044 Dimensions (mm): 460(H) x 75(Ø). Poids 1.17kg.
 CG045 Dimensions (mm): 920(H) x 75(Ø).

BOLERO

Code	Description	Prix HT
3 CE178	Cendrier mural incurvé	47,90€
4 CG044	Cendrier mural cylindrique	64,90€
5 CG045	Cendrier poteau	106,00€

Cendrier poubelle

Cendrier poubelle carré, idéal pour les zones fumeurs d'extérieur. Dessus amovible pour vider facilement le conteneur intérieur ignifuge. Fabriqué à partir d'acier inoxydable 201.



Spécification
 Y812 Dimensions (mm): 600(H) x 200(L) x 200(P).

BOLERO

Code	Description	Prix HT
Y812	Noir (10L)	82,90€

Cendrier mural

Fabriqué en acier inoxydable avec deux autocollants permettant une utilisation dans les zones fumeurs ou non fumeurs. Le cendrier à charnière se penche en avant pour le vider facilement. Idéal pour les entrées de bâtiment. Peut être fixé sur toute surface plate (kit de montage fourni).



2 autocollants inclus

Spécification
 F905 Dimensions (mm): 100(H) x 190(L) x 100(P).

BOLERO

Code	Description	Prix HT
F905	Mural	49,90€

Pince ramasse-déchets

Pince ramasse-déchets en plastique avec tête pivotante et pince cannelée pour attraper les déchets au sol.



Jantex

Code	Description	Prix HT
CC940	820mm de long	12,30€

Panneaux Non fumeur

Autocollant ou sticker pour vitre. 100 x 100mm.



Jantex

Code	Description	Prix HT
L964	Autocollant	4,00€
Y937	Pour vitre	3,30€

Borne cendrier

Fabriquée en acier inoxydable 18/0 finition brillante avec cendrier amovible sur le dessus.



Spécification
 C539 Dimensions (mm): 600(H) x 220(Ø).
 C576 Dimensions (mm): 620(H) x 300(Ø).

BOLERO

Code	Description	Prix HT
C539	18L	44,90€
C576	35L	59,90€

USAGE UNIQUE ET ENTRETIEN / COLLECTE DES DÉCHETS

Conteneurs Brute

La solution pour la collecte et le transport des déchets, avec poignées moulées pour une meilleure maniabilité. Possibilité d'adapter un chariot mobile pour faciliter le déplacement des poubelles de 75 et 121L. Le chariot et les conteneurs sont vendus séparément.



Code Description Prix HT
DN851 Bleu 121L avec pictogramme de tri sélectif **65,90€**

- Fabrication en polyéthylène linéaire faible densité
- Poignées intégrées
- Empilable



Code	Description	Prix HT
1 L639	Poubelle grise 37L	51,90€
L638	Poubelle grise 75L	82,90€
L640	Poubelle grise 121L	63,90€
2 L643	Couvercle gris 75L	13,90€
3 L644	Socle roulettes	69,90€

Spécification
37L Dimensions (mm): 397(Ø) x 435(H)
75L Dimensions (mm): 495mmØ x 581mm(H)
12L Dimensions (mm): 559mmØ x 692mm(H)



Poubelles modulaires

Poubelles, chariots et couvercles assortis pour répondre à tous vos besoins. Construction robuste en plastique.

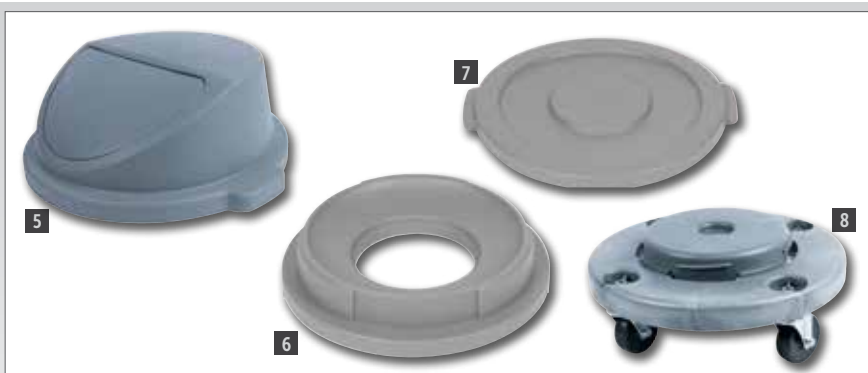

Code	Description	Prix HT
4 L647	Poubelle 80L	42,90€
5 L680	Couvercle battant	16,10€
6 L679	Couvercle entonnoir	14,90€
7 L673	Couvercle standard	11,40€
8 L682	Chariot	34,40€
L625	Poubelle de 120L	57,90€
L625	Couvercle standard	13,80€
L645	Chariot	37,90€

Spécification
L647 Dimensions (mm): 720(H) x 550(L) x 500(P)
L623 Dimensions (mm): 820(H) x 650(L) x 570(P).



Conteneurs roulants 100L

Conteneur beige avec couvercle de couleur. Incliner et faire rouler pour la déplacer.



- Capacité 100L
- Roulettes encastrées à encombrement réduit
- Couvercle à charnière
- Poignées ergonomiques

Code	Description	Prix HT
9 F690	Vert	86,90€
10 F691	Bleu	86,90€
11 F692	Jaune	86,90€
12 F695	Beige	86,90€

Spécification
Dimensions (mm): 852(H) x 512(L) x 533(P).



Poubelles couvercle basculant

Poubelle en polypropylène résistant et aux angles arrondis pour un nettoyage facile. Couvercle amovible pour faciliter le vidage.



Spécification

DN846 Dimensions (mm) : 465(H) x 280(L) x 343(P)
DN847 Dimensions (mm) : 624(H) x 400(L) x 300(P).

Code	Description	Prix HT
DN846	25L	21,90€
DN847	50L	28,90€



Poubelle à pédale

Poubelle en polypropylène résistant de 40 litres avec coins arrondis et contours lisses pour un nettoyage facile. Système d'ouverture à pédale, mains libres. Couvercle hermétique pour maîtriser les odeurs.



Spécification

F743 Dimensions (mm) : 580(H) x 410(L) x 340(P).

Code	Description	Prix HT
F743	40L	57,90€



Poubelle à couvercle coulissant

Poubelle noire de 50 litres en polypropylène avec couvercle coulissant.



Spécification

L551 Dimensions (mm) : 740(H) x 390(Ø).

Code	Description	Prix HT
L551	50L	32,40€



Poubelle à couvercle battant

Modèle élégant avec couvercle en acier inoxydable à fermeture automatique et intérieur galvanisé, muni d'une poignée pour la vider facilement.



Spécification

U803 Capacité 40L. Dimensions (mm) : 748(H) x 362(Ø).

Code	Description	Prix HT
U803	40L	116,00€



Poubelle ronde

Poubelle en acier inoxydable 18/10 de haute qualité avec couvercle bombé en plastique résistant et bac intérieur.



Spécification

L044 Capacité 50L. Dimensions (mm) : 820(H) x 305(Ø).

Code	Description	Prix HT
L044	50L	100,00€



Poubelle résistante 94L

En polyéthylène noir moulé avec un intérieur lisse, facile à nettoyer. Possibilité d'empiler dix poubelles maximum en hauteur. Couvercle vendu séparément.



- Contenance de 94 l
- Fabrication en polyéthylène durable
- Poignées intégrées

Spécification

J649 Dimensions (mm) : 740(H) x 470(Ø).

Code	Description	Prix HT
J649	Poubelle 94L	25,40€
J656	Couvercle	7,30€

Poubelle 70L

Fabrication durable, résistant aux éclats. Poignées intégrées pour la soulever facilement.



- Capacité 70L
- Fabrication en polypropylène durable
- Poignées intégrées
- A utiliser en intérieur et en extérieur

Spécification

L544 Dimensions (mm) : avec couvercle : 675(H) x 500(Ø), sans couvercle : 555(H) x 500(Ø).

Code	Description	Prix HT
L544	70L	25,40€



Poubelles en acier inoxydable

Poubelles en acier inoxydable AISI 430. Livrées avec roulettes pour la manoeuvrabilité et un couvercle.



Code	Description	Prix HT
GN145	50L - 380(Ø) x 605(H)mm	194,00€
GN146	100L - 450(Ø) x 605(H)mm	214,00€



NOUVEAU

USAGE UNIQUE ET ENTRETIEN / COLLECTE DES DÉCHETS

Poubelles à couvercle battant

Poubelles à code couleur de 50 litres légères et faciles à nettoyer.



Code	Description	Prix HT	Code	Description	Prix HT
L570	Blanc	21,90€	CC082	Bleu	24,40€
CC080	Jaune	24,40€	CC081	Vert	24,40€
CC079	Rouge	24,40€			



Sacs économiques pour une utilisation quotidienne dans les salles de bain et chambre d'hôtels. 7 microns. 736 x 330 x 584mm.

Code	Description	Qté	Prix HT
GF298	20L 7 microns	1000	19,50€

Spécification
Dimensions (mm): 710(H) x 330(L) x 320(P). Poids 1,59kg.



Collecteur ignifuge

Fabriqué entièrement en acier peint en blanc, avec conteneur intégré et mécanisme à pédale. BS 476, Part 7 1971, pour propriétés ignifuges de catégorie 1.



Spécification
L547 Dimensions (mm): 840(H) x 430(L) x 335(P).

Code	Description	Prix HT
L547	62L	184,00€

Jantex

Poubelles à pédale blanches

Poubelle à pédale petite et discrète pour les salles de bain. Seau intérieur amovible et poignée de transport.



BOLERO

Spécification
DP039 Dimensions (mm): 167(H) x 270(Ø). Poids 0,8 kg.
DP038 Dimensions (mm): 284(H) x 203(Ø). Poids 1,12kg.

Code	Description	Prix HT
DP039	3L	9,50€
DP038	5L	20,90€

Poubelles à pédale inox

Poubelles à pédale petites et discrètes. Seau intérieur plastique amovible.



Spécification
L427 Dimensions (mm): 270(H) x 165(Ø).
GG976 Dimensions (mm): 280(H) x 205(Ø).

Code	Description	Prix HT
L427	Inox 3L	9,30€
GG976	Inox 5L	20,90€

Poubelles à pédale

Poubelles avec commande d'ouverture au pied pour une utilisation facilitée.



Code	Description	Prix HT
GG977	Inox 20L	24,90€
GG978	Noire 20L	24,90€

Spécification
GG977 Dimensions (mm): 448(H) x 293(Ø).
GG978 Dimensions (mm): 448(H) x 293(Ø).

Jantex

Sacs pour poubelle à pédale

Sacs économiques pour une utilisation quotidienne dans les salles de bain et chambre d'hôtels. 280 x 432 x 432mm. 5 microns.



Code	Description	Qté	Prix HT
GF279	10L PEHD 5 microns	1000	10,30€

Jantex

Poubelle Beca



Grise avec couvercle conçue pour les gobelets jetables. Le puits central permet de verser les excédents de liquide pour qu'ils ne soient pas mélangés aux déchets normaux en l'absence d'un lavabo.

Spécification
T414 Dimensions (mm):
640(H) x 350(L) x 350(P)

Jantex

Code	Description	Prix HT
T414	500 gobelets	154,00€

Support de sacs poubelle 120L

En plastique résistant avec deux roulettes arrière pour la mobilité.



Spécification
L611 Dimensions (mm): 885(H) x 560(L) x 450(P)mm

Code	Description	Prix HT
L611	120L	169,00€



Poubelle sanitaire

Poubelle sanitaire 18L à pédale pour une utilisation mains libres. Modèle compact en plastique ABS avec surfaces faciles à nettoyer.



Spécification
T640 Dimensions (mm): 365(H) x 190(L) x 580(P).

Code	Description	Prix HT
T640	18L	32,90€

Jantex

Distributeurs de sacs hygiéniques

Méthode hygiénique, discrète et pratique d'élimination des déchets sanitaires. Facile à installer avec un adhésif double-face. Fixation murale possible. Sacs vendus séparément (lot de 48 boîtes de 25 sacs).



Code	Description	Prix HT
13 CB594	Distributeur blanc	6,30€
14 CB595	Distributeur chromé	9,30€
15 CB596	Recharges de sacs hygiéniques	43,90€

Spécification
Dimensions (mm): 136(H) x 98(L) x 25(P). Poids 9g.

Poubelles résistantes au feu

Poubelles rectangulaires en polypropylène. Résistent aux éclats et aux chocs. Conformes aux normes standards anti-feu EN11925-2:2002.



Spécification
L367 Dimensions (mm): 266(H) x 260(L) x 175(P).
DN803 Dimensions (mm): 310(H) x 290(L) x 200(P).

Code	Description	Prix HT
L367	Poubelle 6L	8,20€
DN803	Poubelle 12L	12,90€

BOLERO

Corbeilles à papier 10,2L

Poubelles effet cuir attrayantes avec corps en acier époxy poudré et bord amovible pour masquer le sac poubelle.



Code	Description	Prix HT
Y804	Effet cuir marron / doré	22,40€
Y805	Effet cuir noir / argenté	22,40€

Spécification
Dimensions (mm): 280(H) x 224(Ø). Poids 1,08kg.

BOLERO

Corbeille à papier en acier inoxydable

Corbeille à papier en acier inoxydable brossé élégante dotée d'un bord amovible conçu pour dissimuler le sac poubelle.



Spécification
CF130 Capacité : 10,2L. Dimensions (mm): 280(H) x 224(Ø). Poids 1,2kg.

Code	Description	Prix HT
CF130	10,2L	26,90€

BOLERO

Veste chef Boston



Veste chef légère à manches courtes, bénéficiant d'une coupe unisexe pour plus de confort et une grande liberté de mouvements. Fermeture pratique par boutons pression en acier inoxydable. Idéale pour affronter la chaleur et l'activité des cuisines professionnelles.

- 65% polyester, 35% coton 190g/m²
- Boutons pression en acier inoxydable
- Lavable en blanchisserie industrielle
- Tailles XS-XXL



H	Taille	Tour poitrine	F
42/44	XS	82-87cm	36/38
46/48	S	92-97cm	40/42
50/52	M	102-107cm	44/46
54/56	L	112-117cm	48/50
58/60	XL	122-127cm	52/54
62/64	XXL	132-137cm	56/58

Code	Description	Prix HT
B250	Blanche	11,80€

Vestes Chef Vegas

Vestes unisexes simples, durables et confortables offrant un excellent rapport qualité / prix et des performances supérieures dans tout environnement de cuisine. Forme croisée avec des coutures doubles solides.



POUR LES
PANTALONS NOIRS
VOIR PAGE 209

- Polyester-coton 235g/m²
- Fermeture à pression en inox
- Poche thermomètre sur manche gauche
- Lavables en blanchisserie industrielle



H	Taille	Tour poitrine	F
42/44	XS	82-87cm	36/38
46/48	S	92-97cm	40/42
50/52	M	102-107cm	44/46
54/56	L	112-117cm	48/50
58/60	XL	122-127cm	52/54
62/64	XXL	132-137cm	56/58

Code	Description	Prix HT
1 A211	Blanche à manches courtes	14,10€
2 A134	Blanche à manches longues	15,10€
3 A439	Noire à manches courtes	16,30€
4 A438	Noire à manches longues	17,30€

VÊTEMENTS ET CHAUSSURES / TENUES CHEF ET CUISINE

Veste chef Volnay

Veste unisexe confortable à manches courtes en polyester-coton résistant, avec doubles coutures pour une plus grande durabilité.



- Polyester-coton 240g/m²
- Croisée
- Fermeture à boutons nacrés
- Poche poitrine et poche thermomètre à gauche
- Lavable en blanchisserie industrielle
- Tailles XS-XXL

H	Taille	Tour poitrine	F
42/44	XS	82-87cm	36/38
46/48	S	92-97cm	40/42
50/52	M	102-107cm	44/46
54/56	L	112-117cm	48/50
58/60	XL	122-127cm	52/54
62/64	XXL	132-137cm	56/58

Code	Description	Prix HT
A372	Blanche à manches courtes	20,90€



Veste chef Le Mans

De coupe classique pour un ajustement confortable, cette veste unisexe avec fermeture à boutons et coutures double épaisseur offre une durabilité et une protection complète des bras.



- Polyester-coton 240g/m²
- Croisée
- Fermeture à boutons nacrés
- Bords simplement ourlés
- Poche poitrine et poche thermomètre à gauche
- Lavables en blanchisserie industrielle
- Tailles XS-XXL

H	Taille	Tour poitrine	F
42/44	XS	82-87cm	36/38
46/48	S	92-97cm	40/42
50/52	M	102-107cm	44/46
54/56	L	112-117cm	48/50
58/60	XL	122-127cm	52/54
62/64	XXL	132-137cm	56/58

Code	Description	Prix HT
A371	Blanche à manches longues	23,90€



Vestes Chef Chicago

Vestes chef traditionnelles et pratiques pour un confort quotidien en cuisine. Fournies avec des boutons noirs amovibles pour faciliter le lavage. Modèles manches courtes ou manches longues. (Boutons de rechange vendus séparément).



- Polyester-coton 235g/m²
- Croisée
- Avec boutons noirs
- Poche thermomètre sur la manche gauche
- Tailles XS-XXL



H	Taille	Tour poitrine	F
42/44	XS	82-87cm	36/38
46/48	S	92-97cm	40/42
50/52	M	102-107cm	44/46
54/56	L	112-117cm	48/50
58/60	XL	122-127cm	52/54
62/64	XXL	132-137cm	56/58



Code	Description	Prix HT
1 DL711	Blanche manches courtes	21,90€
2 DL710	Blanche manches longues	23,90€
3 A016	Boutons amovibles noirs (lot de 12)	2,90€
4 A017	Boutons amovibles blancs (lot de 12)	2,90€

Veste chef Montreal Cool Vent

Sensation de confort et de bien-être avec cette veste en polyester-coton léger aéré. Le tissu CoolVent dans le dos et aux épaules permetent à l'air frais de pénétrer et à la chaleur et l'humidité de s'évacuer.

- Polyester-coton léger 130g/m²
- Croisée
- Boutons recouverts de tissu
- Poche plaquée et poche thermomètre à gauche
- Lavable en blanchisserie industrielle
- Tailles XS-XXL



Panneau arrière Cool Vent



Détail poche

H	Taille	Tour poitrine	F
42/44	XS	82-87cm	36/38
46/48	S	92-97cm	40/42
50/52	M	102-107cm	44/46
54/56	L	112-117cm	48/50
58/60	XL	122-127cm	52/54
62/64	XXL	132-137cm	56/58

Code	Description	Prix HT
5 A914	Blanche	26,40€
6 B054	Noire	27,40€



Chef Works

Tunique chef Orlando

Coupe ample permettant la circulation de l'air et épaules tombantes pour un confort et une liberté de mouvement accrus. Possède une poche thermomètre sur la manche et les manches se retroussent facilement.

- Polyester-coton 235g/m²
- Fermeture à boutons pressions
- Poche thermomètre sur la manche
- Lavable en blanchisserie industrielle
- Tailles S-XL



Poche thermomètre

H	Taille	Tour poitrine	F
46/48	S	92-97cm	40/42
50/52	M	102-107cm	44/46
54/56	L	112-117cm	48/50
58/60	XL	122-127cm	52/54

Code	Description	Prix HT
A098	Blanche	27,40€



whites chefs clothing

Veste chef Nevada

Veste chef légère à manches courtes garnie d'un contraste noir élégant. Les panneaux latéraux anti-humidité sont conçus pour faire circuler l'air et permettre d'évacuer l'humidité du corps, pour une sensation fraîche et sèche malgré la chaleur régnant en cuisine.

- Polyester-coton 190g/m²
- Boutons pression en acier inoxydable
- Panneaux latéraux anti-humidité
- Poche thermomètre sur la manche
- Tailles XS-XXL

H	Taille	Tour poitrine	F
42/44	XS	82-87cm	36/38
46/48	S	92-97cm	40/42
50/52	M	102-107cm	44/46
54/56	L	112-117cm	48/50
58/60	XL	122-127cm	52/54
62/64	XXL	132-137cm	56/58

Code	Description	Prix HT
A928	Blanche garnie noire	23,90€

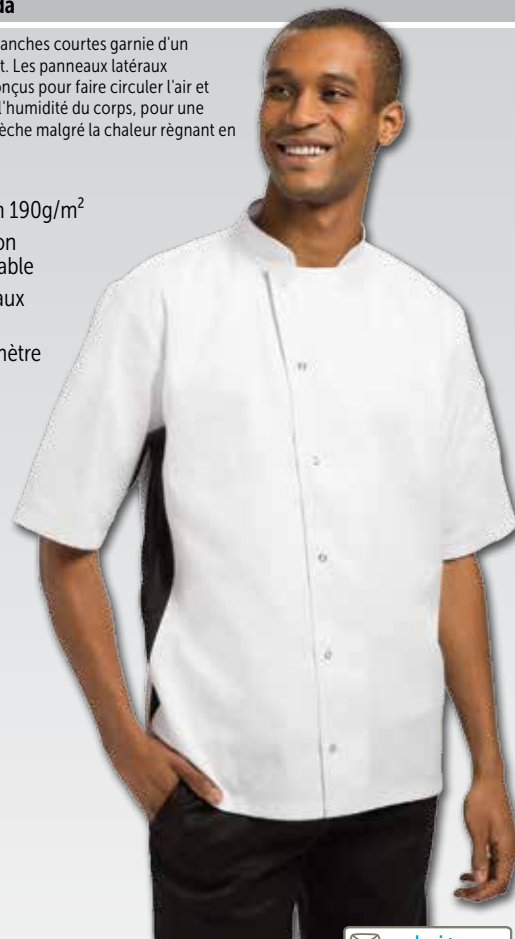

whites chefs clothing

Vestes Chef colorées

 ChefWorks®

lite



Apportez de la couleur en cuisine avec ces vestes croisées pratiques aux couleurs vives, manches 3/4 et en tissu sergé fin. Convient en salle comme en cuisine. Possèdent une poche poitrine et une poche thermomètre à gauche. Ces vestes vives et aérées conviennent en salle comme en cuisine.

- Polyester 65% - coton 35% 175g/m²
- Double boutonnage
- Boutons recouverts de tissu
- Poche poitrine et poche thermomètre à gauche
- Manches 3/4
- Tailles XS-XL

H	Toille	Tour poitrine	F
42/44	XS	82-87cm	36/38
46/48	S	92-97cm	40/42
50/52	M	102-107cm	44/46
54/56	L	112-117cm	48/50
58/60	XL	122-127cm	52/54
62/64	XXL	132-137cm	56/58

Code	Description	Prix HT
1 A934	Gris	28,40€
2 B106	Rouge	28,40€
3 A936	Aubergine	28,40€
4 B107	Vert anis	28,40€
5 B178	Bleu	28,40€

Vestes chef unisexes manches courtes

Veste chef unisexe, noire ou blanche, avec fermeture éclair et patte au cou pour maintenir votre tablier fermement en place. Le tissu léger, les manches courtes et les panneaux latéraux d'aération vous permettront de conserver une sensation de frais et de confort toute la journée.



Patte au cou



Fermeture éclair double curseur

- Polyester-coton 130g/m²
- Coupe unisexe
- Fermeture éclair double curseur
- Poches thermomètre et téléphone sur la manche
- Fentes latérales pour un confort adapté
- Tailles S-XL

H	Taille	Tour poitrine	F
46/48	S	92-97cm	40/42
50/52	M	102-107cm	44/46
54/56	L	112-117cm	48/50
58/60	XL	122-127cm	52/54

Code	Description	Prix HT
6 B471	Blanche	46,90€
7 B472	Noire	49,90€

Spécification
 B471 60% coton 40% polyester
 B472 60% coton 40% polyester

ChefWorks

Veste Chef Marbella femme

Veste chef double boutonnage en polyester-coton doux conçue pour mettre en valeur la silhouette féminine. Manches à revers et fente cousue sur le côté. Possède une poche thermomètre.



- Polyester-coton 240g/m²
- Double boutonnage
- Boutons recouverts de tissu
- Manches à revers
- Poche thermomètre
- 2 coloris au choix
- Tailles XS- XL

H	Taille	Tour poitrine	F
42/44	XS	82-87cm	36/38
46/48	S	92-97cm	40/42
50/52	M	102-107cm	44/46
54/56	L	112-117cm	48/50
58/60	XL	122-127cm	52/54

Code	Description	Prix HT
8 B138	Blanc	39,90€
9 B137	Noir	39,90€

ChefWorks

VÊTEMENTS ET CHAUSSURES / TENUES CHEF ET CUISINE

Veste Chef Metz



Veste élégante et confortable avec bande contrastée sur le col et les épaules. Epaules tombantes offrant plus de liberté de mouvement. (Boutons de rechange vendus séparément).

- Polyester-coton
- Veste droite avec col rabattable
- Boutons amovibles noirs
- Poche thermomètre
- Tailles S-XL



H	Taille	Tour poitrine	F
46/48	S	92-97cm	40/42
50/52	M	102-107cm	44/46
54/56	L	112-117cm	48/50
58/60	XL	122-127cm	52/54

 ChefWorks

Code	Description	Prix HT
1 A599	Blanche	40,90€
2 A016	Boutons amovibles noirs (lot de 12)	2,90€
3 A017	Boutons amovibles blancs (lot de 12)	2,90€

Chemises denim unisexes à manches courtes Detroit



Chemise en jean légère non seulement élégante et résistante, mais également confortable. L'attention aux détails, tels que les boutons en métal vieilli et le coton effiloché, crée une chemise élégante parfaite pour la cuisine et la salle. 125g / m².

- 100% coton
- Coupe unisexe
- Boutons métal vieilli
- Poche thermomètre et poche poitrine à gauche
- Tailles S-XL

H	Taille	Tour poitrine	F
46/48	S	92-97cm	40/42
50/52	M	102-107cm	44/46
54/56	L	112-117cm	48/50
58/60	XL	122-127cm	52/54

 CoolVent

 ChefWorks

Code	Description	Prix HT
4 B074	Denim bleu	32,90€
5 B075	Denim noir	32,90€

Pantalon Vegas



Simple, élégant et robuste, coupe ample pour un confort accru. Nettoyage facile sans aucun bouton susceptible de casser.

- Polyester-coton
- Taille élastique 50 mm
- Lavable en blanchisserie industrielle
- Longueur entrejambe 84 cm
- Tailles XS-XXL

POUR LES
VESTES VEGAS
VOIR PAGE 203



Code	Description	Prix HT
6 A582	Noir	21,90€
7 DL712	Petits carreaux noirs et blancs	21,90€
8 B311	Petits carreaux bleus et blancs	21,90€
U400	Bande à ourler Wundaweb 3m	2,80€

Tour de taille	
XS	66-71cm 38/40
S	76-81cm 42/44
M	86-91cm 46/48
L	96-102cm 50/52
XL	106-112cm 54/56
XXL	116-122cm 58/60

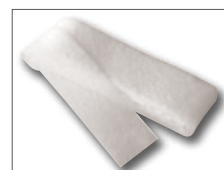

Tenues Chef enfant

Notre gamme de tenues Chef pour enfants est adaptée aux plus jeunes qui souhaitent participer en cuisine. Très pratiques, ces tenues donnent en plus aux enfants l'allure d'un chef professionnel.



Tour de cou réglable

1

2

Code	Description	Prix HT
1 B120	Calot blanc (5-7 ans)	3,30€
B356	Tablier blanc taille unique	5,60€
2 B357	Tablier noir et blanc taille unique	5,80€

Habillez votre petit chef comme un véritable cuisinier !



Code	Description	Prix HT
A677	Toque de cuisinier enfant	6,80€



3

Code	Description	Prix HT
3 B124	Taille S (5-7 ans)	15,90€
B125	Taille L (8-10 ans)	17,00€

Matériel pour les apprentis en restauration



Obtenez le look souhaité pour l'école hôtelière grâce à cette gamme fantastique de vêtements professionnels. Possibilité de personnaliser vos vêtements en y apposant le logo de l'école ou de l'association. Pour tout renseignement nous contacter.



POUR
NOTRE SERVICE
DE BRODERIE
PERSONNALISEE
VOIR PAGE 229

ENSEMBLE
DE COUTEAUX
VOIR PAGES 244-247

Pour une description complète des produits :

- A203 Calot blanc voir page 214.
- A134 Veste Chef Vegas voir page 203.
- A501 Tabliers de serveur voir page 218.
- DL712 Pantalon pied de poule noir et blanc voir page 209.
- A793 Chaussures unisexes voir page 233.

Pantalon Easyfit unisexe

Pantalon de coupe traditionnelle très ample pour un confort quotidien dans la cuisine. Nettoyage facile sans aucun bouton susceptible de casser. Les jambes longues peuvent être retroussées à la longueur désirée. Modèle disponible en polyester-coton enduit de Teflon pour une protection supplémentaire contre les projections. Possède une poche arrière et 2 poches latérales.

- Polyester-coton
- Taille élastique avec cordon extra large
- Lavables en blanchisserie industrielle
- Tailles XS-XXL



Traité au Teflon:
Les liquides, les
éclaboussures et les
graisses glissent et
laissent le pantalon
intact

Code	Description	Prix HT
4 A940	Polyester-coton, rayé noir et blanc	23,90€
5 A026	Polyester-coton à petits carreaux noirs	23,90€
6 A025	Polyester-coton à petits carreaux bleus	23,90€
7 A575	Polyester-coton blanc	23,90€
8 A042	Polyester-coton à gros carreaux noirs	23,90€
9 A043	Polyester-coton à gros carreaux bleus	23,90€
10 A060	Polyester-coton, rayé bleu et blanc	23,90€
11 A029	Polyester-coton noir enduit Teflon	23,90€

Wundaweb

Bande à ourler ultra résistante pour vêtements de travail, à appliquer avec le fer à repasser. 3 m x 20 mm. Idéale pour tous les types de pantalons.

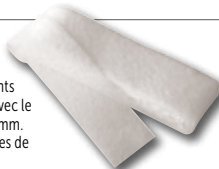

Code	Description	Prix HT
U400	Bande à ourler Wundaweb 3m	2,80€

Tour de taille	
XS	66-71cm 38/40
S	76-81cm 42/44
M	86-91cm 46/48
L	96-102cm 50/52
XL	106-112cm 54/56
XXL	116-122cm 58/60

Pantalon chef dame



Spécialement conçu pour les dames, ce pantalon offre une coupe généreuse au niveau des hanches, une taille plus étroite et un grand confort au niveau des hanches pour mettre en valeur la silhouette féminine. Poches arrière avec rabat pour plus de sécurité.

- Polyester-coton
- Taille élastique 51mm avec cordon
- 2 poches latérales et 2 poches arrière
- Longueur entrejambe 79cm
- Tailles XS-XL

Tour de taille		
XS	66-71cm	38/40
S	76-81cm	42/44
M	86-91cm	46/48
L	96-102cm	50/52
XL	106-112cm	54/56

Code	Description	Prix HT
A431	Pantalon dame (noir)	35,90€
U400	Bande à ourler Wundaweb 3m	2,80€



Pantalon unisexe Cargo slim



Pantalon cargo ajusté, offrant confort et un style moderne. Convient pour le travail et une utilisation quotidienne. Pratiques et polyvalents, ces pantalons coupe cargo possèdent avec fermeture Velcro à l'arrière et sur le côté des jambes de côté, parfaitement adaptées pour les téléphones portables et autres objets de valeur.

- Ceinture élastique avec cordon de serrage
- Fermeture éclair non visible
- Poches : 1 cuisse, 1 téléphone, 2 avant et 2 arrière
- Entrejambe 84cm
- Tailles XS-XXL



Poche téléphone

Tour de taille		
XS	66-71cm	38/40
S	76-81cm	42/44
M	86-91cm	46/48
L	96-102cm	50/52
XL	106-112cm	54/56
XXL	116-122cm	58/60

Code	Description	Prix HT
B222	Noir	39,90€
U400	Bande à ourler Wundaweb 3m	2,80€



Pantalon chef à chevrons homme



Conçu pour le confort, ce pantalon à chevrons possède des élastiques de chaque côté de la taille pour un maximum de confort et des passants de ceinture pour permettre un meilleur maintien. Idéal pour une utilisation en salle ou en cuisine.

- Polyester-coton tissé-teint
- Taille élastique avec cordon plat
- Fermeture éclair avec fermeture à bouton
- 2 poches arrière
- Longueur entrejambe 84cm
- Tailles XS-XL

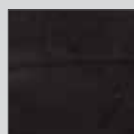

A chevrons noirs

Tour de taille		
S	76-81cm	42/44
M	86-91cm	46/48
L	96-102cm	50/52
XL	106-112cm	54/56

Code	Description	Prix HT
A674	Pantalon homme - Chevrons noirs	42,90€
U400	Bande à ourler Wundaweb 3m	2,80€



Pantalon baggy Cool Vent



Pantalon baggy avec panneaux Cool Vent, confortable et pratique, parfait pour une utilisation en cuisine.

- Bandes d'aération Cool Vent au niveau des coutures latérales et à l'arrière des genoux
- Ceinture élastique avec cordon de serrage rond
- Fermeture éclair
- Poches latérales obliques
- Surpiqûre contrastée
- Entrejambe 79cm



Tour de taille		
XS	66-71cm	38/40
S	76-81cm	42/44
M	86-91cm	46/48
L	96-102cm	50/52
XL	106-112cm	54/56
XXL	116-122cm	58/60

Code	Description	Prix HT
B187	Noir	46,90€
U400	Bande à ourler Wundaweb 3m	2,80€



Filet à bandeau élastique

100 % nylon. Bandeau élastique, dessus en filet. Taille unique.



Code	Description	Prix HT
B252	Blanc	4,20€

Charlotte à visière en filet

100 % nylon. Taille unique.



Code	Description	Prix HT
B226	Blanche	3,30€

Chapeaux Trilby

Filet léger 100 % polyester. Tailles S (54 cm), M (57 cm) et L (58 cm).



Code	Description	Prix HT
A214	Blanc	10,80€

Casquettes boulanger

100 % coton. Taille unique.



Code	Description	Prix HT
A212	Casquette	4,30€
A215	Casquette avec résille	3,80€

Casquettes à visière

Polyester-coton. Taille unique.



Code	Description	Prix HT
B255	Blanche	3,60€
B257	Carreaux bleus	4,70€

Casquette tendance

Casquette trendy, alternative aux couvre-chefs traditionnels. En coton sergé spandex (fibre synthétique élastique) avec bandeau intérieur. Disponible en 2 tailles (S/M et L) et 2 couleurs.



Code	Description	Prix HT
B169	Noir	14,80€

Toque souple

100% coton. Tailles S (54cm), M (58cm), L (61cm)



Code	Description	Prix HT
A200	Blanche	8,30€

Toque de cuisinier jetable

En papier. Pliée à plat. Taille unique.

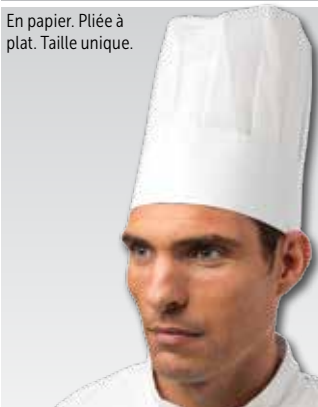

Code	Description	Qté	Prix HT
A260	Blanche	50	22,40€

Toque de cuisinier jetable

En papier. Pliée à plat. Taille unique (292mm).



Code	Qté	Prix HT
A250	50	34,90€

Calot de cuisinier jetable

Taille unique. Papier.



Code	Description	Qté	Prix HT
A255	Blanc	100	13,10€

Filet à cheveux

A porter seul ou sous un autre couvre-chef.



Code	Description	Qté	Prix HT
A291	Bleu	50	14,80€

VÊTEMENTS ET CHAUSSURES / TENUES CHEF ET CUISINE

Calots blanc et noir



2 Polyester-coton. Lavables en blanchisserie industrielle. Tailles S-XL.

Code	Description	Prix HT
1 A203	Blanc	4,30€
2 A206	Noir	4,30€

Tour de tête	
S	57cm
M	58cm
L	60cm
XL	63cm



Calots

Polyester-coton. Taille unique.



Code	Description	Prix HT	Code	Description	Prix HT
3 A706	Bleu roi	5,30€	6 A171	Bleu à rayures	5,30€
4 A047	Rouge	5,30€	7 A967	Noir à rayures	5,30€
5 A204	Bleu	5,30€	8 A161	Carreaux noirs	5,30€
			9 A164	Carreaux bleus	5,30€



Cool Vent



Les articles Cool Vent sont conçus pour éloigner l'humidité tout en permettant à l'air frais de circuler pour aider à l'évaporation et vous laisser une sensation de confort.

Calots Cool Vent

Les calots Cool Vent sont conçus pour évacuer l'humidité de la peau tout en permettant à l'air frais de circuler. Système encourageant l'évaporation pour une agréable sensation de fraîcheur.



Fermeture velcro réglable à l'arrière

Code	Description	Prix HT
10 A919	Gris	6,10€
A703	Blanc	6,10€
A704	Noir	6,10€
A920	Aubergine	6,10€
11 A956	Rouge	6,10€
A939	Vert anis	6,10€
B173	Bleu	6,10€



Calots Cool Vent

L'indimitable tissu Cool Vent avec un bandeau intérieur en coton éponge. Bande élastique ou velcro à l'arrière pour un ajustement parfait. Les calots dame possèdent une ouverture à l'arrière pour la queue de cheval. Taille unique.



Grande ouverture à l'arrière



Code	Description	Prix HT
A977	Blanc unisexe	7,90€
12 A978	Noir unisexe	7,90€
13 B052	Blanc dame	7,90€
B053	Noir dame	7,90€



Calot à fines rayures Cool Vent

Taille unique. Calot chef en polyester-coton léger avec réglage par velcro à l'arrière et partie supérieure en matière Cool Vent pour une agréable sensation de fraîcheur.



Code	Description	Prix HT
B228	Fines rayures	6,10€



Calot Presido Cool Vent

Calot en polyester-coton confortable et résistant avec doublure intérieure et dessus Cool Vent™. Taille unique. Fermeture velcro.



Code	Description	Prix HT
B453	Bleu marine	11,80€



Casquettes de base-ball

Casquettes avec sangle arrière réglable. Permettent de vous protéger de la chaleur. Taille unique. 65% polyester, 35% coton.



Code	Description	Prix HT
14 A219	Noire	3,80€
15 A217	Rouge	3,80€
16 A220	Blanche	3,80€
17 A221	Bleue	3,80€



Cool Vent

Les articles Cool Vent sont conçus pour éloigner l'humidité tout en permettant à l'air frais de circuler pour aider à l'évaporation et vous laisser une sensation de confort.



Casquettes de baseball avec visière colorée Cool Vent

Taille unique. Bordure colorée sur la visière.



- Entièrement en matière Coolvent
- Bandeau intérieur



POUR
PRODUITS
ASSORTIS
VOIR PAGE 206



Sangle
réglable
pour un
meilleur
ajustement



Code	Description	Prix HT
18 A945	Rouge	8,40€
19 A942	Gris	8,40€
20 A943	Aubergine	8,40€
21 A941	Vert anis	8,40€
22 B171	Bleu	8,40€

Casquettes de baseball Cool Vent

Sangle réglable pour un meilleur ajustement. Taille unique.



Boucle réglable pour un meilleur ajustement



Code	Description	Prix HT
23 A976	Noir	10,30€
24 B039	Blanc	10,30€



VÊTEMENTS ET CHAUSSURES / TENUES CHEF ET CUISINE

Toque blanche

En polyester-coton avec oeillets métalliques et boucle arrière.



Chef Works

Code	Description	Prix HT
A963	Blanche	7,90€

Toque noire

En polyester-coton avec oeillets métalliques pour la circulation de l'air.



Chef Works

Code	Description	Prix HT
A962	Noire	7,90€

Bandana chef

Bandana avec bandes de tissu anti transpiration. Taille unique.



whites
chefs clothing

Code	Description	Prix HT
B390	Noir	6,80€

Bandana



Bandana constitué de trois panneaux et possédant des attaches à l'arrière pour le confort et une tenue parfaite.



Chef Works

Code	Description	Prix HT
A702	Noir	4,80€

Bandana Buff



Textile tubulaire en microfibre, sans couture, qui libère l'humidité et absorbe la sueur. Peut être utilisé comme fichu, couvre-chef, au poignet, en bandana, en foulard ou pour retenir les cheveux. Taille unique.

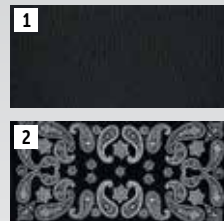

Buff



Code	Description	Prix HT
1 A283	Noir	18,80€
2 A289	Cachemire noir	18,80€

Tours de cou colorés

Lavable en blanchisserie industrielle. Dimensions (en mm) : 914(L) x 635(P) mm.

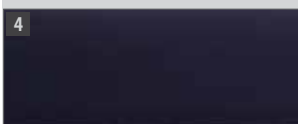

Code	Description	Prix HT
3 A010	Blanc	3,30€
4 A264	Noir	3,30€
5 A011	Bleu	3,30€
6 A054	Rouge	3,30€
7 A261	Grands carreaux noirs	3,30€
8 A266	Grands carreaux bleus	3,30€

whites
chefs clothing

Tabliers bavette rayés

Polyester-coton rayé grand teint, résistant et facile d'entretien avec attaches cousues et oeillets en laiton.



9 Bavette marine/
blanc



10 Marine/ blanc avec
poche

11 Bavette noir/blanc

Spécification

A530 Dimensions (mm): 965(L) x 710(l)

A535 Dimensions (mm): 965(L) x 710(l)

A935 Dimensions (mm): 960(L) x 710(l)

Code	Description	Prix HT
9 A530	Tablier bavette rayé marine et blanc	10,30€
10 A535	Tablier bavette rayé marine et blanc + poche	12,60€
11 A935	Tablier bavette rayé noir et blanc	10,30€

Tabliers standards mi-longs



Polyester-coton avec tresses cousues.
Dimensions (mm) : 762 (L) x 914 (l) mm.

Code	Description	Prix HT
1 A501	Blanc	6,90€
2 A968	Noir	8,60€



Tabliers standards rayés



Tabliers en polyester-coton rayé grand teint avec tresses cousues noires.

Spécification
A938 Dimensions (mm) : 760(L) x 910(l)
A647 Dimensions (mm) : 760(L) x 910(l)
A927 Dimensions (mm) : 915(L) x 915(l)

Code	Description	Prix HT
3 A938	Standard rayé noir et blanc	9,20€
4 A647	Standard rayé marine et blanc	9,20€
A927	Standard rayé marine et blanc XL	10,20€



Tabliers standards extra longs



Tabliers en polyester-coton avec tresses cousues ou œillets en laiton pour une solidité accrue. Dimensions (mm) : 914(L) x 914(l).

Code	Description	Prix HT
5 A502	Tablier à tresses cousues	7,90€
6 A505	Tablier à œillets en laiton	10,30€



Tablier chef de brigade



Mélange polyester-coton avec rabat avant et porte-serviette. Ourlé pour une finition confortable avec une poche biaisée facile d'accès. Dimensions (mm) : 800(H) x 990(L).

Code	Description	Prix HT
A577	Noir	14,80€



Tabliers à bavette rayés Premium

Parfaits pour les chefs, ces tabliers traditionnels possèdent des rayures tissées, fils teints en polyester-coton, garantissant que les couleurs ne décolorent pas. Tresses réglables pour obtenir un ajustement parfait. Le modèle de 94cm de large offre une protection supplémentaire contre les éclaboussures et les déversements. Dimensions : 990 (L) x 940mm (l).



7



8

Noir et blanc

Code	Description	Prix HT
7 B249	Marine et blanc	18,30€
8 B248	Noir et blanc	18,30€

Chef Works

Tabliers à bavette blancs

Tabliers traditionnels en polyester-coton blanc, deux modèles différents disponibles avec tresses. Oeillets en laiton très larges.



Oeillets en laiton très larges

Code	Description	Prix HT
A521	711(l) x 965(L)mm	7,50€
A522	915(l) x 1066(L)mm (XL)	10,90€

whites chefs clothing

Tabliers bavette en polyester-coton

Tabliers résistants en polyester-coton avec attaches cousues. Pour une utilisation en salle et en cuisine. Dimensions (mm) : 965 (L) x 711 (l).



12



9

10

11

Code	Description	Prix HT
9 A532	Rayé rouge et blanc	8,80€
10 A558	Rayé noir et blanc	8,80€
11 A275	Carreaux noirs	8,80€
12 A554	Carreaux bleus	8,80€

whites chefs clothing

Tabliers bavette déperlants

En nylon déperlant. Dimensions : 1016 (L) x 711 (l)mm.



Code	Description	Prix HT
1 A580	Rayé bleu	8,80€
2 A581	Rayé rouge	8,80€
3 A896	Bleu	8,80€
4 A897	Blanc	8,80€



Tabliers jetables en polyéthylène

Tabliers jetables pratiques à usage unique pour une utilisation quotidienne. Idéal pour le nettoyage.



Code	Description	Qté	Prix HT
5 A305	Bleu	100	12,80€
6 A310	Blanc	100	12,80€

Tablier à bavette imperméable

Fabrication en nylon PVC avec œillets en laiton. Dimensions (en mm) : 1067 (L) x 914 (l). Fourni avec 3 attaches libres de 610mm.



Code	Description	Prix HT
A590	Nylon PVC	13,70€



Tablier QuickKlean

Tablier léger en nylon avec protection VaporGuard™. Protège contre la vapeur, les liquides chauds et la graisse. Nettoyage à sec. 930(L)x 640(l)mm.



Code	Description	Prix HT
GD331	Bleu	56,90€



Tabliers bavette en polyester-coton

Tabliers résistants en polyester-coton avec attaches cousues. Pour une utilisation en salle et en cuisine. Dimensions (mm) : 965 (L) x 711 (l).

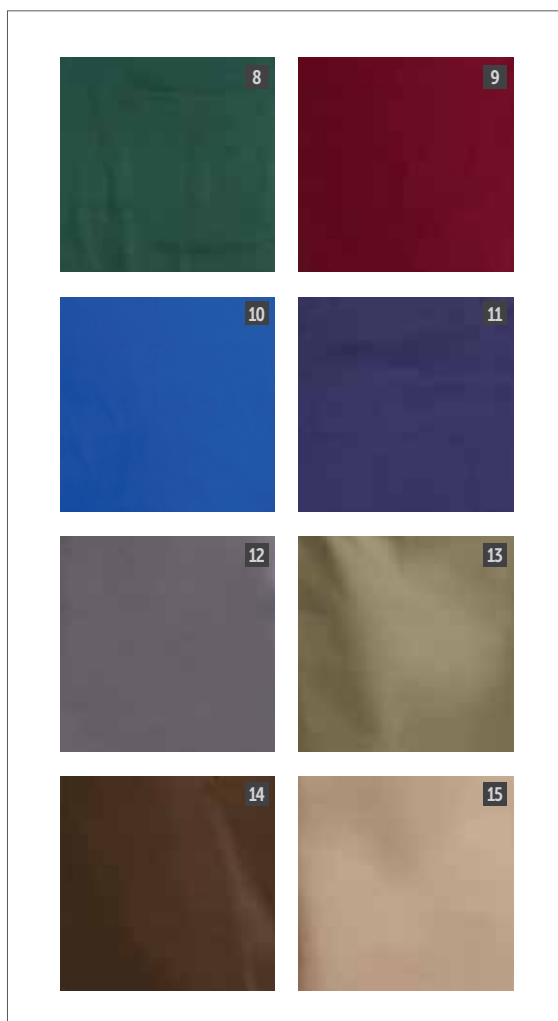

Code	Description	Prix HT
7	A279 Noir	10,90€
8	A540 Vert	10,90€
9	A557 Bordeaux	10,90€
10	A542 Bleu	10,90€
11	A543 Bleu marine	10,90€
12	B426 Gris anthracite	10,90€
13	B427 Olive	10,90€
14	B428 Chocolat	10,90€
15	B429 Marron clair	10,90€

VÊTEMENTS ET CHAUSSURES / UNIFORMES DE SERVICE

Tabliers bavette à tour de cou réglable



Tabliers en polyester-coton avec tour de cou réglable pour un confort idéal. Bavette et coutures renforcées pour une longue durée de vie. Le traitement de protection assure l'enlèvement facile des taches au lavage. Convient à une utilisation en salle ou en cuisine. Double poche sur le devant. Existe en noir, blanc et différents modèles rayés. Dimensions (mm) : 860(L) x 610(l). Dimensions de la poche (mm) : 340(l) x 240(p).

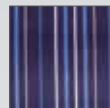

Rayures bleu marine et bleues

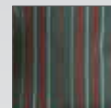

Rayures rouges et grises



La tresse de longueur réglable permet d'ajuster le tablier à toutes les statures.

ChefWorks

Code	Description	Prix HT
1 A924	Noir	12,50€
2 A923	Blanc	12,50€
A972	Rayures bleu marine et bleues	16,30€
A971	Rayures rouges et grises	16,30€

Tabliers bavette tour de cou réglable



Tabliers unisexes avec tour de cou réglable, à utiliser en cuisine comme en salle. Tabliers très pratiques et dotés d'un tissu anti-taches. 86 x 61cm.

- Polyester-coton
- Tour de cou réglable
- Poche plaquée avec couture centrale
- Coutures renforcées aux zones de tension

**POUR
LES PRODUITS
ASSORTIS**

VOIR PAGE 206



Vert anis



Gris



Aubergine



Orange



Rouge

COLOUR
by ChefWorks

Code	Description	Prix HT
3 B193	Bleu	11,80€
4 B191	Rose	11,80€
B192	Gris	11,80€
B194	Aubergine	11,80€
B190	Vert anis	11,80€
B195	Orange	11,80€
B196	Rouge	11,80€

Tabliers smoking unisexes

Tabliers en polyester-coton avec col en V. Élégants et pratiques avec tour de cou réglable et double poche centrale. Parfaits pour le service dans tous types d'établissements. S'adaptent à toutes les tailles. Dimensions de la poche (mm) : 350(L) x 200(P). Longueur des tresses : 980 mm.

- Tour de cou réglable
- Poche avant facile d'accès
- Tresses solides extra longues

**POUR
LES CHEMISES
ET CRAVATES**

VOIR PAGE 231



Ardoise



Bleu marine



Chocolat



Olive

Poches
avant
faciles
d'accès



Code	Description	Prix HT
5 A709	Noir	11,30€
6 A975	Rouge	11,30€
A892	Ardoise	11,30€
A974	Bleu marine	11,30€
A890	Chocolat	11,30€
A891	Olive	11,30€



UniformWorks®

Tablier Bistro fendu devant

Tablier en polyester-coton avec poches, fendu à l'avant pour procurer une meilleure liberté de mouvement lors des coups de feu. Lavable en blanchisserie industrielle. Dimensions : 810(L) x 710(l) mm. Dimensions de la poche : 130(l) x 150(P) mm.



Poche



Code	Description	Prix HT
A969	Noir	9,70€

UniformWorks®

Tabliers finement rayés

Élégants tabliers finement rayés avec points de tension renforcés. Choix entre le tablier bavette tour de cou réglable avec boucle et le tablier standard demi-large. Tablier bavette : 610 (l) x 850 (L) mm. Tablier standard : 800 (l) x 480 (L) mm.

- Fils teints polyester-coton
- Coutures renforcées aux points de tension
- Poche plaquée avec couture centrale
- Tresses contrastées noires

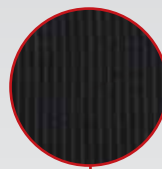

Tablier
classique

Code	Description	Prix HT
7 B229	Bavette	14,40€
8 B230	Demi-large	11,90€

Chef Works®

Collection de tabliers contemporains

URBAN COLLECTION

 **ChefWorks**



Entorse aux modèles classiques, ces audacieux tabliers rayés contrastés en coton / polyester mélangé sont renforcés aux points de tension pour une plus grande durabilité et possèdent des tours de cou réglables. Choix à la fois fonctionnel et à la mode pour le personnel de salle. Tablier bavette (mm): 762(l) x 864(L). Tablier bistro Chesapeake (mm): 724(l) x 483(L). Tabliers Bistro Presidio et Phoenix Bistro Apron (mm): 800(l) x 483(L).

Chesapeake

Code	Description	Prix HT
1 B346	Tablier bavette noir et gris	30,90€
2 B348	Tablier bistro noir et gris	25,90€

Presidio

Code	Description	Prix HT
3 B450	Tablier bavette bleu marine	30,90€
4 B452	Tablier bistro court bleu marine	25,90€



Noir et gris



Bleu marine



Un style original inspiré de la rue, à la fois pratique et mode, alliant le coton pour le confort et le denim pour la durabilité. Les poches divisées permettent une meilleure organisation durant le coup de feu.
 Ceinture de barman (mm): 305(l) x 585(L). Tablier bavette (mm): 890(l) x 1005(L).
 Tablier Bistro (mm): 812(l) x 610(L).

Ceinture de barman Manhattan

Code	Description	Prix HT
5 B339	Ceinture de barman 584(l)x 304(L)mm	20,90€

Memphis

Code	Description	Prix HT
6 B340	Tablier bavette noir	30,90€
B341	Tablier bavette bleu	30,90€
7 B344	Tablier bistro noir	25,90€
B345	Tablier bistro bleu	25,90€



Denim gris



Denim noir



Denim bleu

VÊTEMENTS ET CHAUSSURES / UNIFORMES DE SERVICE

Tabliers bistro

Tabliers en polyester-coton de haute qualité durables et élégants pour une utilisation en salle. Lavables en blanchisserie industrielle.



Blanc Noir Bleu marine Olive

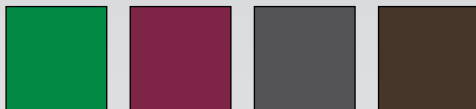

Vert Bordeaux Gris anthracite Chocolat



Tablier court

Code	Description	Prix HT
A424	Blanc	7,10€
A425	Noir	6,80€
A426	Bleu marine	7,10€
A427	Bordeaux	7,10€
A428	Vert	7,10€
A900	Chocolat	7,10€
A903	Olive	7,10€
A906	Gris anthracite	7,10€

Tablier Bistro mi-long avec poche

Code	Description	Prix HT
A592	Blanc	10,20€
A591	Noir	10,20€
A416	Bleu marine	10,20€
A417	Bordeaux	10,20€
A418	Vert	10,20€
A901	Marron	10,20€
A904	Olive	10,20€
A907	Gris anthracite	10,20€

UniformWorks®

Tabliers Bistro



Tabliers en polyester-coton de haute qualité durables et élégants pour une utilisation en salle. Lavables en blanchisserie industrielle. Deux tailles de tabliers, classique ou long, disponibles en blanc et en noir. Taille (mm): classique 1000 (l) x 700 (L), Long 1000 (l) x 1000 (L).

Code	Description	Prix HT
B133	Classique noir	7,90€
B132	Classique blanc	7,90€
B135	Long noir	9,00€
B134	Long blanc	9,00€

Spécification
Classique : Dimensions de la poche (mm) : 225(L) x 200(P). Longueur des tresses : 880mm.

whites
chefs clothing

Tablier bavette dos croisé Southside

NOUVEAU

Associant confort et style, ces tabliers résistants possèdent une grande poche frontale pratique pour contenir ustensiles et accessoires essentiels. Les coutures et tresses contrastées forment un ensemble attrayant.



- Polyester-coton 240g/m²
- Poche frontale double
- Tresses dorsales croisées pour l'ajustement et le confort



Tablier bavette dos croisé

Tablier bavette dos croisé

Code	Description	Prix HT
5 B987	Noir	7,80€



Tabliers bavette, bistro et bistro court

Code	Description	Prix HT
6 B995	Bistro court 760 x 400mm	7,80€
7 B991	Bistro 1000 x 700mm	9,80€
8 B981	Bavette 700 x 1000mm	9,80€

VÊTEMENTS ET CHAUSSURES / UNIFORMES DE SERVICE

Tablier limonadier



Tablier en polyester-coton vous permettant d'avoir l'essentiel à proximité tout en gardant les mains libres. Dimensions (mm): 450(l) x 305(L).

Code	Description	Prix HT
A551	Noir	4,80€
A552	Bordeaux	4,80€



Bordeaux

Tablier limonadier à fermeture éclair



Tablier en polyester-coton avec pochettes à fermeture éclair pour conserver la monnaie et les billets en toute sécurité. Dimensions (mm) : 305(L) x 450(l). Dimensions de la poche (mm) : 310(l) x 145(P). Attaches : 1,47 m.

Code	Description	Prix HT
A587	Noir	7,50€

Tablier de serveuse avec poche



Polyester-coton facile d'entretien. Taille unique.

Code	Description	Prix HT
B742	Blanc	6,80€

Tablier de serveuse



Polyester-coton facile d'entretien. Taille unique.

Code	Description	Prix HT
B740	Blanc	6,80€

Gants de service

100 % coton. Disponibles pour dames et pour hommes. Tailles M et L.



Code	Description	Prix HT
A545	Dame	6,30€
A546	Homme	6,80€

Ceinture limonadier



Ceinture limonadier résistante noire en polyester-coton. Deux poches de chaque côté et taille réglable (poches arrière 160x160mm, poches avant 120x120mm). Unisexe. 2 tailles : S et M.

Tour de taille	
S	71-84cm
M	86-99cm
L	102-119cm

Code	Description	Prix HT
B136	Noir	17,00€





Broderie personnalisée

Donnez à vos clients et fournisseurs l'image d'un vrai professionnel grâce à notre service de broderie personnalisée. Rehaussez tous vos vêtements de travail en y faisant broder votre nom, votre fonction ou le nom de votre établissement.

Code	Description	Prix HT
A999	Broderie standard (30 lettres maximum)	13,40€

Etape 1 - Choisissez votre vêtement

Choisissez le vêtement que vous souhaitez faire broder parmi notre large gamme. Les broderies peuvent être effectuées sur les articles suivants :

- Tabliers bavette
- T-shirts
- Tabliers bistro
- Polos
- Vestes Chef
- Casquettes de baseball

Etape 2 - Choisissez la police de caractère

Choisissez la police parmi les styles ci-dessous.

Clarendon
Brush script
Helvetica

Etape 3 - Choisissez la couleur

Sélectionnez la couleur, voir ci-dessous :

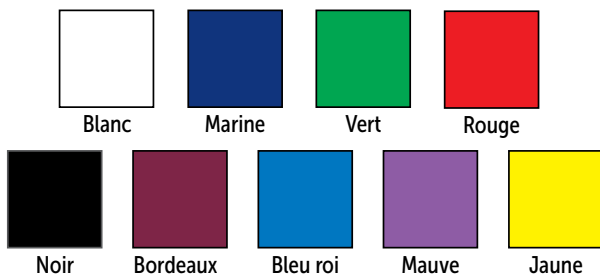

Etape 4 - Choisissez la forme

Courbée haute
Horizontale
Courbée basse

Etape 5 - Choisissez votre emplacement

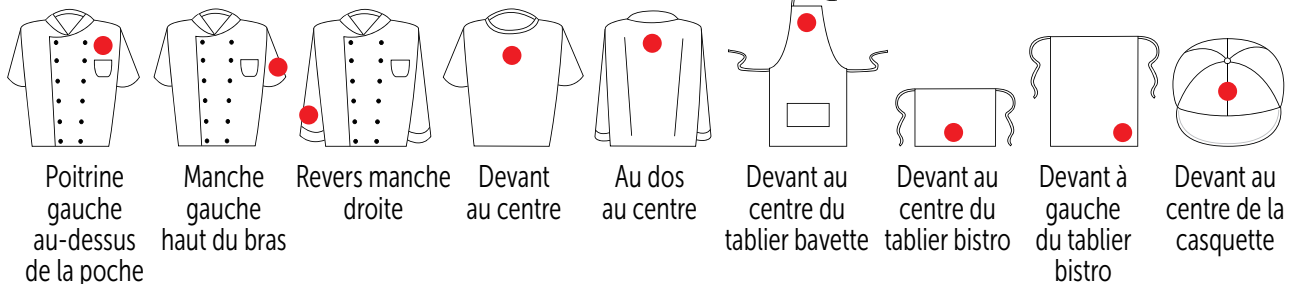

Logos / Echantillons de logo

Envoyez-nous une copie de votre logo à la taille à laquelle vous souhaitez qu'il apparaisse sur le vêtement et nous vous fournirons un devis; les frais de création ne vous seront facturés qu'une seule fois. Une fois enregistré, le logo peut être réutilisé autant de fois que vous le désirez pour d'autres commandes. Un nom en dessous du logo est inclus dans le prix.



Remarque: Sauf indication contraire, l'emplacement exact de la broderie est laissé à la discrétion de nos spécialistes de la broderie. Tout article brodé ne peut être remboursé ou échangé. Vérifiez donc la taille et le détail de la broderie avant de passer commande. Pour éviter les longs délais, passez commande séparément pour les articles à broder.



VÊTEMENTS ET CHAUSSURES / UNIFORMES DE SERVICE

Polos

Polyester-coton en maille piquée. Très résistant avec col effilé, coutures renforcées aux épaules, bords de manches en tissu côtelé et boutons assortis. Lavables en blanchisserie industrielle. Tailles S-XL.



Bleu marine



Blanc

Tour de poitrine	
S	111-121cm
M	127-132cm
L	137-142cm
XL	147-152cm

Code	Description	Prix HT
A735	Noir	11,80€
A736	Bleu marine	11,80€
A734	Blanc	14,80€



Chemisier stretch

Chemisier cintré élégant, mélange de polyester-coton et lycra pour plus de confort et un ajustement parfait. Idéal pour le service en salle et l'accueil.

- Polyester-coton lycra
- Boutonnage sur le devant
- Manches 3/4
- Tailles XS-XL



Tour de poitrine	
XS	76 - 81cm
S	86 - 91cm
M	97 - 102cm
L	107 - 112cm
XL	117 - 122cm

Code	Description	Prix HT
B314	Noir	22,90€

UniformWorks®

Tee-shirts

100 % coton en maille piquée anti-déformation, col en tricot côtelé et plaque de recouvrement d'une épaule à l'autre confortables. Lavables en blanchisserie industrielle. Tailles M-XL. En noir et en blanc.



Noir

Tour de poitrine	
M	127-132cm
L	137-142cm
XL	147-152cm

Code	Description	Prix HT
A103	Blanc	6,30€
A295	Noir	7,80€



Tee-shirts imprimés

100 % coton avec col rond et bande de recouvrement aux épaules. Double-piqure sur les manches et l'ourlet. Lavage à 40°C. Tailles S-XL.



2



1

Tour de poitrine	
S	92-97cm
M	102-107cm
L	112-117cm
XL	124-127cm

Code	Description	Prix HT
1 A669	Chef	11,30€
2 A673	Staff	11,30€

Tee-shirt dame col en V manches 3/4

Ce tee-shirt de service, mélange de polyester-coton et lycra® est confortable et de coupe avantageuse et ample, avec col en V ouvert. Parfait pour le bar ou le service en salle. Lavable en blanchisserie industrielle. Tailles XS-XL.



Tour de poitrine	
XS	98cm
S	104cm
M	110cm
L	117cm
XL	123cm

Code	Description	Prix HT
B038	Noir	14,80€

UniformWorks®

Gilets

Durables et élégants, ces gilets formels de style traditionnel sont conçus pour conserver une excellente tenue lavage après lavage. Parfaits pour tous les secteurs de l'hôtellerie et de la restauration. Gamme de tailles disponibles pour hommes et femmes. Pour une présentation impeccable de votre personnel jour après jour.

NOUVEAU

- Dos avec martingale réglable
- Fermeture par 5 boutons
- Résistants et élégants
- Tailles XS à XXL



Code	Description	Prix HT
3 BB171	Gilet homme	36,90€
4 BB173	Gilet femme	36,90€

Chemises classiques unisexes



Des uniformes de service sophistiqués, discrets et contemporains pour donner à votre établissement un style professionnel et distinctif.

- Polyester-coton
- Boutons nacrés
- Poche de poitrine gauche
- Manchettes réglables
- Tailles XS-XXL



UniformWorks®

H	Taille	Tour poitrine	F
46/48	S	92-97cm	40/42
50/52	M	102-107cm	44/46
54/56	L	112-117cm	48/50
58/60	XL	122-127cm	52/54

Code	Description	Prix HT
A730	Blanche	16,30€
A798	Noire	16,30€

Cravates noeud permanent

Polyester-coton. Prêtes à porter, le noeud est permanent. Aspect identique aux cravates traditionnelles.



Code	Description	Prix HT
5 A724	Cravate à clip noire	6,80€
6 A725	Cravate à clip bordeaux	6,80€

Cravates

Cravates assorties à la gamme Uniform Works.



Code	Description	Prix HT
7 A585	Cravate noire	9,60€
8 A885	Cravate grise à rayures	10,20€
9 A886	Cravate à fines rayures grises	10,20€

ChefWorks

Nœuds papillons

Faciles à attacher, ils conviennent parfaitement aux besoins des tenues formelles.



Code	Description	Prix HT
10 A783	Satin noir	6,80€
11 B791	Satin noir tombant	6,80€

VÊTEMENTS ET CHAUSSURES / UNIFORMES DE SERVICE

Blouses pour commerce alimentaire

Blouses solides sans poche extérieure pour une hygiène alimentaire parfaite.



- Polyester-coton pré-rétréci
- Fermeture à pressions cachées
- Poche poitrine intérieure
- Tailles femmes S-XL, hommes S-XL

Tour de poitrine	
S	92-97cm
M	102-107cm
L	112-117cm
XL	132-137cm



Code	Description	Prix HT
A351	Blanche	23,90€

Tablier QuicKlean

Tablier léger en nylon avec protection VaporGuard™. Protège contre la vapeur, les liquides chauds et la graisse. Nettoyage à sec. 930(L)x 640(l)mm.



Code	Description	Prix HT
GD331	Bleu	56,90€



Chemise et pantalon de boulanger

Chemise de boulanger

Chemise de protection résistante

- Polyester-coton
- Lavable en blanchisserie industrielle
- Tailles S-XL



Pantalon de boulanger

Nettoyage facile sans aucun bouton susceptible de se casser. Les jambes longues peuvent être retroussées à la longueur désirée.

- 100% polyester-coton
- Taille élastique avec cordon extra large
- Lavables en blanchisserie industrielle
- Entrejambe 84 cm
- Tailles XS-XXL

Tour de poitrine	
S	111-121cm
M	124-132cm
L	134-142cm
XL	144-152cm

Tour de taille	
XS	65 - 73cm
S	76 - 82cm
M	85 - 92cm
L	95 - 102cm
XL	105 - 112cm
XXL	116 - 124cm

Code	Description	Prix HT
A102	Chemise	17,30€
A575	Pantalon	23,90€
A212	Casquette	4,30€



Slipbuster
FOOTWEAR

Ces chaussures résistantes garantissent sécurité, robustesse et confort tout au long de votre journée de travail, et ce à un prix très abordable.

- Semelles antistatiques, antidérapantes et résistant à la chaleur

- Embout renforcé 200 J
- Doublure total confort

Chaussures de sécurité antidérapantes

Dessus souple, flexible et résistant à l'eau avec une semelle haute densité pour absorber les chocs et garantir un confort tout au long de la journée.



- Dessus microfibre durable
- Semelles double densité résistant aux huiles
- Doublure respirante
- Bout renforcé 200 J
- EN 20345:2011 S1 SRC
- Pointures 36-48



Code	Description	Prix HT
A793	Chaussures de sécurité	22,40€
B089	Lacets noirs	1,80€

Slipbuster
FOOTWEAR

Baskets de sécurité

Chaussures confortables, modernes et pratiques, idéales pour une utilisation toute la journée au travail, comme en dehors.



- Dessus microfibre durable
- Semelles antistatiques et résistantes aux huiles
- Bout renforcé 200 J
- EN 20345:2011 S1 SRA
- Pointures 36-47



Code	Description	Prix HT
A708	Baskets	40,90€

Slipbuster
FOOTWEAR

Bottines de sécurité

Ces bottines robustes et confortables assurent une sécurité optimale même sur les surfaces glissantes.



- Tige en acier dans la semelle
- Bout renforcé 200 Joules
- Semelles double densité résistantes aux huiles, à la chaleur et anti-dérapantes
- EN 20345
- Tailles 41-47



Code	Description	Prix HT
A958	Bottines	50,90€

Slipbuster
FOOTWEAR

VÊTEMENTS ET CHAUSSURES / CHAUSSURES

Chaussures ultra-légères pour un confort et une protection tout au long de la journée. Dessus déperlant résistant à l'eau, aux graisses animales et huiles de poisson. Parfaits en cuisine ou pour l'industrie de la restauration en général.



- Ultra-légères et robustes
- Semelles en polyuréthane antidérapantes et antistatiques
- Bout renforcé 200J
- Lavables en machine

Sabots de sécurité



Sabots de sécurité antidérapants avec bride arrière amovible pour un meilleur maintien et un ajustement parfait. Doublure en fibre de coton.

- Semelles en polyuréthane antidérapantes et antistatiques
- Doublure en coton
- Bout renforcé 200J
- EN 20345: 2011 SB EA SRC
- Pointures 36-47



Code	Description	Prix HT
A813	Noirs	37,90€
A812	Blancs	37,90€

Mocassins de sécurité



Chaussures pratiques sans lacet pour une utilisation en salle ou en cuisine. Lavables en machine à 40°C.

- Semelles en polyuréthane antidérapantes et antistatiques
- Doublure en coton
- Bout renforcé 200J
- EN 20345:2011 S1 SRC



Code	Description	Prix HT
A845	Noirs	38,90€
A801	Blancs	38,90€

Chaussures de sécurité à lacets légères



Chaussures à lacets standards, idéales pour une utilisation en cuisine et pour le personnel en salle.

- Semelles antidérapantes et antistatiques
- Doublure en fibre de coton
- Bout renforcé 200J
- EN ISO 20345: 2004 S1 SRC
- Pointures 36-47



Code	Description	Prix HT
A844	Noires à lacets	37,90€
B089	Lacets noirs	1,80€

Conçus spécialement pour le monde de la restauration et le secteur hospitalier, ces modèles profitent des 200 années d'expérience du fabricant, notamment pour les légendaires semelles ergonomiques Birkenstock. Ces modèles s'adaptent à tous les mouvements du pied et procurent un confort de tous les instants.

BIRKENSTOCK
Made in Germany • Tradition seit 1774

Sabots Super Birki

Sabots composites en alpro mousse confortables et durables, pour une utilisation quotidienne dans ou en dehors de la cuisine. Lavables en machine : corps 65°C max et semelles 30°C max.

- Semelles résistant aux acides, aux huiles, aux essences, anti-dérapantes et non abrasives
- EN ISO 20347:2012 OB E SRC
- Pointures 36-46
- Lavables en machine



Code	Description	Prix HT
A899	Noirs	54,90€

Tous les Crocs sont fabriqués en matière légère Croslite™ qui moule le pied pour un confort personnalisé et maximum tout au long de la journée. La semelle à reliefs stimule la circulation sanguine et soulage les pression sur les pieds, les jambes et le dos pouvant provoquer fatigue et inconfort. Les Crocs se nettoient facilement pour garder les pieds frais et sans odeurs.

- Semelles absorbant les chocs
- Picots stimulant la circulation
- Semelles ergonomiques pour le confort



Crocs professionnels aérés

Chaussures ergonomiques avec orifices d'aération latéraux permettant une aération des pieds tout en les protégeant des projections de liquide. Possèdent une zone métatarsienne plus épaisse pour protéger le dessus du pied, talon fermé pour répondre aux normes en milieu professionnel.

- Orifices d'aération latéraux protégeant contre les déversements
- Semelles anti traces
- Résistant aux odeurs
- S'adaptent à la forme du pied



Code	Description	Prix HT
A478	Crocs aérés	40,90€

Crocs Bistro

Spécialement conçus pour le secteur de l'industrie alimentaire. Testés conformément à la norme EN ISO 20347, OB, SRC pour la résistance au glissement. Dessus plein, épais et remontant pour protéger le pied de toute projection en cuisine, mais suffisamment large pour le confort. Faciles à nettoyer.

- Résine Croslite
- Semelle Crocs Lock™ antidérapante
- Anti-odeur
- Norme CE

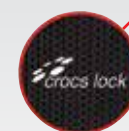

Code	Description	Prix HT
A946	Noirs	50,90€

VÊTEMENTS ET CHAUSSURES / CHAUSSURES



Spécialement conçues pour le monde de la restauration et l'industrie hospitalière, les chaussures Shoes for Crews ne se contentent pas d'offrir des semelles antidérapantes parfaitement reconnues pour leur efficacité, mais également un style et un confort exceptionnel qui vous accompagnera tout au long de votre journée de travail, et même au-delà.

Baskets en cuir antidérapantes

NOUVEAU

Chaussez-vous confortablement pendant vos longues heures de travail avec ces chaussures professionnelles en cuir véritable de style baskets. Elles disposent de la semelle brevetée SFC Mighty Grip.

- Dessus en cuir durable
- Semelles antidérapantes avec motifs crantés
- Cheville rembourrée pour le confort et le maintien
- Certifié CE - Conforme aux directives européennes 89/686/CEE. BS EN ISO 13287:2012
- Pointures hommes 41-47
- Pointures femmes 36-41



Code	Description	Prix HT
BB166	Modèle homme	58,90€
BB165	Modèle femme	58,90€

Chaussures mi-montantes en toile Cabbie

NOUVEAU

En toile hydrofuge 100% vegan avec surpiqures assorties, ces chaussures mi-montantes sont faciles à porter. La semelle intérieure rembourrée à double densité est amovible, et le col et la languette matelassés fournissent un grand confort. La semelle brevetée SFC Mighty Grip permet de travailler en toute sécurité même sur les sols les plus glissants.

- En toile hydrofuge
- Semelle intérieure souple double densité amovible
- Col et languette matelassés pour le confort et le maintien
- BS EN ISO 13287:2012
- Pointures femmes 36-41



Code	Description	Prix HT
BB164	Modèle femme	63,90€

Baskets Old School

NOUVEAU

Adoptez ces baskets en cuir de style emblématique conçues pour être portées pendant de longues heures, et vous permettre de travailler dans un confort absolu.

- Dessus en cuir enduit durable
- Semelle intérieure matelassée pour un amorti renforcé
- Semelle intérieure amovible
- BS EN ISO 13287:2012
- Pointures hommes 41-46
- Pointures femmes 36-41



Code	Description	Prix HT
BB160	Modèle femme	48,90€
BB161	Modèle homme	48,90€

Chaussures antidérapantes Metropolitan

NOUVEAU

Légères et flexibles, ces chaussures sont élégantes, pratiques et confortables, idéales à porter pour le travail comme en dehors. Cuir hydrofuge et facile à nettoyer.

- Cuir enduit résistant à l'eau
- Semelle intérieure matelassée amovible
- Bandes élastiques pour un confort supplémentaire
- BS EN ISO 13287:2012
- Pointures hommes 41-47
- Pointures femmes 36-41



Code	Description	Prix HT
BB163	Modèle homme	53,90€
BB162	Modèle femme	53,90€

Les chaussures Toffeln offrent un confort et un soutien de grande qualité pour les professionnels travaillant dans des environnements exigeants, en apportant un confort étonnant tout au long de la journée.



Sabots souples

Chaussures professionnelles avec soutien de la voûte plantaire et bride arrière pour maintenir les sabots aux pieds en toute sécurité et votre corps dans une position anatomique confortable (talon 5cm).



- Dessus cuir facile à nettoyer
- Semelles antistatiques entièrement flexibles pour un confort tout au long de la journée
- Semelles intérieures en cuir souple rembourré pour un meilleur confort
- EN ISO 20347
- Pointures 36-44



Code	Description	Prix HT
B385	Noirs	54,90€

Sabots de sécurité EziProtekta

Les sabots unisexes EziProtekta allient le confort et le soutien d'un matériau E-tech, avec embouts composites très légers offrant une protection de 200 joules, semelles antidérapantes et semelles intérieures amovibles, ce qui font d'eux les plus sûrs et confortables de leur catégorie. Lavables en machine à 40°C.



- Très légers
- Semelles intérieures amovibles
- Pas de fentes latérales pour une protection maximale
- Embout renforcé 200J
- EN ISO 20345
- Pointures 36-47



Code	Description	Prix HT
B386	Noirs	50,90€



Spécialement conçues pour le monde de la restauration et l'industrie hospitalière, les chaussures Shoes for Crews ne se contentent pas d'offrir des semelles antidérapantes parfaitement reconnues pour leur efficacité, mais également un style et un confort exceptionnel qui vous accompagnera tout au long de votre journée de travail, et même au-delà.

Baskets en cuir unisexes antidérapantes

Restez à l'aise de longues heures dans ces chaussures professionnelles, style baskets, en cuir véritable. Ces baskets bénéficient de semelles antidérapantes à l'efficacité reconnue.



- Dessus en cuir résistant
- Semelle intérieure moletonnée amovible
- Coussinet de confort et maintien à la cheville
- EN ISO 13287:2011
- Pointures 36-47



Code	Description	Prix HT
B977	Unisexe	64,90€

Manche nylon noir

HYGIPLAS

Une gamme complète de couteaux de grande qualité pour toutes les utilisations. Ensembles souvent conseillés aux étudiants pour débiter. Ils passent au lave-vaisselle et sont faciles à affûter. Excellent rapport qualité/prix.

Couteau de cuisinier

Code	Description	Prix HT
C554	16cm	7,10€
C265	21,6cm	8,70€
C264	25cm	10,90€

Couteau à filet

Code	Description	Prix HT
C266	15cm	7,60€

Couteau à désosser

Code	Description	Prix HT
C267	13cm	6,50€

Couteau à trancher denté

Code	Description	Prix HT
C579	25cm	12,00€
C580	30cm	10,90€

Couteau à pain

Code	Description	Prix HT
D734	20cm	16,40€

Couteau à pâtisserie

Code	Description	Prix HT
CF895	25cm	14,20€

Fourchette

Code	Description	Prix HT
C423	15cm	8,70€

Couteau tout usage

Code	Description	Prix HT
C420	13cm	6,50€

Couteau d'office

Code	Description	Prix HT
C268	7cm	2,10€

Couteau bec d'oiseau

Code	Description	Prix HT
CF899	6,5cm	3,20€

Couteau à tomate denté

Code	Description	Prix HT
CF897	10cm	5,40€

Manches code couleur

HYGIPLAS

Améliorez l'hygiène en cuisine et évitez la contamination des aliments grâce à cette gamme de couteaux code couleur. Lames en inox de qualité, manches couleur en nylon. Passent au lave-vaisselle.

VIANDE CRUE

SALADE ET FRUITS

POISSON CRU

VIANDE CUITE

PRODUITS LAITIERS

LÉGUMES

Couteau de cuisinier 25 cm

Code	Description	Prix HT
C886	Rouge	10,90€
C850	Bleu	10,90€
C816	Jaune	10,90€
C868	Vert	10,90€
C879	Blanc	10,90€

Couteau de cuisinier 22 cm

Code	Description	Prix HT
C895	Rouge	8,70€
C851	Bleu	8,70€
C803	Jaune	8,70€
C861	Vert	8,70€
C842	Marron	8,70€

Couteau de cuisinier 16 cm

Code	Description	Prix HT
C887	Rouge	9,90€ NOUVEAU
C815	Jaune	9,90€
C864	Vert	9,90€
C871	Blanc	9,90€ NOUVEAU

Couteau filet de sole 15 cm

Code	Description	Prix HT
C853	Bleu	10,90€

Couteau à désosser 15cm (lame rigide)

Code	Description	Prix HT
C890	Rouge	7,60€
C854	Bleu	8,60€ NOUVEAU

Couteau à génoise 25 cm (denté)

Code	Description	Prix HT
C810	Jaune	12,00€
C883	Blanc	12,00€

Couteau à tomate denté 10 cm

Code	Description	Prix HT
CF898	Vert	5,40€

Couteau à pain 20 cm (denté)

Code	Description	Prix HT
C882	Blanc	7,10€

Couteau d'office 7,6 cm

Code	Description	Prix HT
C542	Rouge	2,10€
C544	Bleu	2,10€
C543	Jaune	2,10€ NOUVEAU
C545	Vert	2,10€
C546	Blanc	2,10€

Couteau d'office 9 cm

Code	Description	Prix HT
C891	Rouge	3,20€ NOUVEAU
C852	Bleu	3,20€ NOUVEAU
C866	Vert	3,20€
C840	Marron	3,20€
C876	Blanc	3,20€ NOUVEAU

Couteau à légumes 10 cm

Code	Description	Prix HT
C860	Vert	4,30€

Couteau à génoise 30 cm (denté)

Code	Description	Prix HT
C856	Bleu	16,60€ NOUVEAU
C811	Jaune	16,60€ NOUVEAU
C867	Vert	16,60€ NOUVEAU
C884	Blanc	16,60€ NOUVEAU

Couteau à légumes 10 cm (denté)

Code	Description	Prix HT
C862	Vert	4,30€

Couteau tout usage alvéolé 12,5 cm

Code	Description	Prix HT
C537	Vert	6,50€ NOUVEAU

Spatule 10cm

Code	Description	Prix HT
C538	Blanc	3,80€

Spatule 20 cm

Code	Description	Prix HT
C894	Rouge	13,80€ NOUVEAU
C845	Marron	13,80€ NOUVEAU
C870	Blanc	13,20€

Couteaux chef

Couteaux Soft Grip Vogue



Couteaux forgés avec la lame effilée en acier inoxydable à haute teneur en carbone pour une durabilité et une exécution de coupe supérieures. La semelle large et durable contribue à ce que les couteaux soient parfaitement équilibrés. Manche ergonomique.

Couteaux chef



Code	Description	Prix HT
GD750	20cm	16,80€
GD752	25cm	18,30€

Couteau Santoku



Code	Description	Prix HT
GD759	18cm	16,80€

Couteau à pain



Code	Description	Prix HT
GD753	20cm	14,80€

Couteau à découper



Code	Description	Prix HT
GD758	20cm	10,80€

Couteau à désosser



Code	Description	Prix HT
GD754	15cm	10,30€

Couteau tout usage



Code	Description	Prix HT
GD755	14cm	8,30€

Couteau d'office



Code	Description	Prix HT
GD756	9cm	6,30€

Couteaux Soft Grip Pro Vogue



Couteaux professionnels en acier inoxydable de qualité allemande possédant des lames extrêmement tranchantes et résistant aux taches. Manches souples et ergonomiques pour une utilisation intense en cuisine. Lavables au lave-vaisselle.

Couteau chef



Code	Description	Prix HT
GH526	23cm	19,90€
GH527	26cm	23,40€

Couteau filet de sole flexible



Code	Description	Prix HT
GH525	20cm	14,80€

Couteau à désosser



Code	Description	Prix HT
GH524	15cm	11,80€

Couteau tout usage



Code	Description	Prix HT
GH522	12,5cm	9,80€

Couteau à découper



Code	Description	Prix HT
GH529	28cm	17,30€

Couteau à découper denté



Code	Description	Prix HT
GH530	28cm	18,30€

Couteau à pain



Code	Description	Prix HT
GH528	20cm	14,80€

Couteau d'office



Code	Description	Prix HT
GH520	9cm	6,40€

Sabatie Fabriqués dans les usines qui ont établi la fameuse réputation de qualité Sabatie Déglon, ces couteaux de classe
Déglon professionnelle passent au lave-vaisselle grâce à leur manche en thermoplastique et leur lame en inox. Lame forgée.



Couteau chef



Code	Description	Prix HT
C002	10cm	18,80€
C003	15cm	28,40€
C005	20cm	44,90€
C007	25cm	49,90€

Couteau filet de sole



Code	Description	Prix HT
C010	15cm	35,40€

Couteau à désosser (rigide)



Code	Description	Prix HT
C015	15cm	21,40€

Couteau à pain



Code	Description	Prix HT
C844	19cm	26,90€

Couteau filet de sole



Code	Description	Prix HT
CR049	20cm	32,90€

Fourchette diapason



Code	Description	Prix HT
C030	18cm	28,40€

Couteau d'office



Code	Description	Prix HT
GG071	8cm	9,10€
GG072	10cm	10,10€

Couteaux Dick Pro Dynamic



Forgés en acier allemand de qualité supérieure. Lames parfaitement équilibrées avec manches en plastique solides et hygiéniques. Couteaux conçus pour être utilisés dans toutes les zones de préparation.

Couteau Chef



Code	Description	Prix HT
GD773	21cm	25,90€
GD774	26cm	30,40€

Couteau filet de sole flexible



Code	Description	Prix HT
GD777	18cm	18,60€

Couteau à trancher



Code	Description	Prix HT
GD785	21cm	21,40€

Couteau à pain



Code	Description	Prix HT
GD772	21cm	18,80€

Couteau d'office



Code	Description	Prix HT
GD769	8cm	3,70€
GD770	11cm	4,30€

Couteau bec d'oiseau



Code	Description	Prix HT
GD768	5cm	3,70€

Couteau tout usage denté



Code	Description	Prix HT
DL377	25cm	20,40€

Fourchette



Code	Description	Prix HT
GD779	17cm	9,20€

Couteau tout usage denté



Code	Description	Prix HT
GD778	11cm	4,00€

Spatule



Code	Description	Prix HT
GD782	23cm	23,40€

Spatule coudée



Code	Description	Prix HT
DL379	10cm	14,20€

Spatule coudée



Code	Description	Prix HT
GD780	13cm	14,90€

Pince buffet



Code	Description	Prix HT
GD791	25cm	28,40€



Couteaux premium disposant de lames de qualité et de manches résistants à code couleur pour préserver l'hygiène de votre cuisine et éviter la contamination croisée des aliments.

Couteau chef 26cm



Code	Description	Prix HT
DL360	Jaune	30,40€
DL366	Vert	30,40€

Couteau chef 21cm



Code	Description	Prix HT
DL365	Vert	25,90€
DL373	Blanc	25,90€

Couteau de cuisinier denté 21cm



Code	Description	Prix HT
DL368	Vert	36,40€

Couteau à désosser 15cm



Code	Description	Prix HT
DL349	Rouge	18,70€

Couteaux de couleur 8cm



Code	Description	Prix HT
DL363	Vert	3,70€

Couteau d'office 11cm

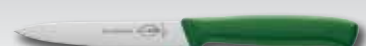

Code	Description	Prix HT
GD068	Vert	4,50€

Couteau d'office 16cm



Code	Description	Prix HT
DL369	Marron	18,90€

Couteau bec d'oiseau 5cm



Code	Description	Prix HT
DL362	Vert	3,70€

Couteau universel denté 11cm



Code	Description	Prix HT
GL296	Rouge	3,90€

Couteau d'office 8cm



Code	Description	Prix HT
DL364	Vert	3,70€

Dick, probablement la meilleure qualité de couteaux disponible au monde. Fabriqués à Deizisau, en Allemagne par la même famille depuis 1778, ils ont la réputation internationale parmi les chefs de fabriquer des couteaux et matériel d'affûtage d'une qualité imbattable.



Petits couteaux Victorinox



VICTORINOX

Couteau d'office 8cm



Code	Description	Prix HT
CP840	Vert	6,10€

Couteau d'office lame dentée bout pointu 8cm



Code	Description	Prix HT
CP841	Vert	6,10€

Couteau d'office 10cm



Code	Description	Prix HT
CP842	Vert	6,30€

Couteau à tomate lame dentée 11cm



Code	Description	Prix HT
CP843	Vert	6,30€

Couteaux Red Spirit



Traditionsmarke der Profis

Série de couteaux inspirée de l'artisanat d'art asiatique et fabriquée avec la précision germanique selon des méthodes traditionnelles sur des équipements à la pointe de la technologie. Poignées rouges de forme ronde, de style asiatique, simples à guider pour une coupe nette et précise. Acier inoxydable.

Couteau chef



Code	Description	Prix HT
GH289	21cm	74,90€

Couteau Santoku alvéolé



Code	Description	Prix HT
GH292	18cm	72,90€

Couteau filet de sole flexible



Code	Description	Prix HT
GH287	18cm	52,90€

Couteau d'office



Code	Description	Prix HT
GH286	9cm	34,40€

Couperet chinois



Code	Description	Prix HT
GH294	18cm	124,00€

Dick 1905



Traditionsmarke der Profis

La gamme 1905 possède des anneaux en acier symétriques entièrement reliés au manche moulé, faisant de ce couteau l'un des plus solides sur le marché. La lame est faite d'acier inoxydable de fabrication allemande de la meilleure qualité apportant un tranchant unique, rapide et précis.

Couteau de cuisinier



Code	Description	Prix HT
DL319	21cm	79,90€

Couteau Santoku



Code	Description	Prix HT
DL318	18cm	80,90€

Couteau à désosser



Code	Description	Prix HT
DL316	15cm	64,90€

Couteau à trancher



Code	Description	Prix HT
DL317	21cm	77,90€

Couteau à trancher denté



Code	Description	Prix HT
GL204	21cm	77,90€

Couteau à viande



Code	Description	Prix HT
GL203	18cm	78,90€

Couteau tout usage



Code	Description	Prix HT
GL202	15cm	89,90€

Couteau d'office



Code	Description	Prix HT
DL315	9cm	36,40€

Couteaux Tsuki



Magnifiquement conçus, ces couteaux classiques VG-10 se caractérisent par une base en acier inoxydable trempé indice Rockwell 60°, offrant une excellente qualité de coupe longue durée. Deux couches d'acier Damas recouvrent la base pour la protéger contre la corrosion et le manche ergonomique en micarta offre une excellente adhérence, ajoutant ainsi la touche finale à ces couteaux classiques.



Lame en acier inoxydable multi-couches

突き Tsuki

Code	Description	Prix HT
1 CF894	Couteau d'office 9cm	35,40€
2 CF892	Couteau tout usage 12,5cm	36,40€
3 CF845	Couteau Santoku 12,5cm	51,90€
4 CF844	Couteau Santoku 18cm	70,90€
5 CF840	Couperet 16,5cm	79,90€
6 DA439	Couperet 19cm	83,90€
7 CF841	Couteau de cuisinier 20cm	70,90€
8 CF842	Couteau à pain 20cm	64,90€
9 CF843	Couteau à découper 20cm	64,90€

NOUVEAU

15 couteaux Hygiplas et mallette

Ensemble complet avec tout le nécessaire pour la cuisine. Améliorez l'hygiène en cuisine et évitez la contamination croisée des aliments grâce à cette gamme de couteaux code couleur. Lames en acier inoxydable de la plus haute qualité avec manches lavables au lave-vaisselle. Livré dans une mallette noire.



Econome

HYGIPLAS

Code	Description	Prix HT
S454	Ensemble de 15 pièces	129,00€

Ensemble de base de 7 couteaux Hygiplas et étui

Couteaux de grande qualité pour toutes les utilisations fournis dans un étui noir. Passent au lave-vaisselle et faciles à aiguiser.



HYGIPLAS

Code	Description	Prix HT
F222	Ensemble 7 pièces (couteau chef 20cm)	42,90€
F203	Ensemble 7 pièces (couteau chef 25cm)	48,90€

6 couteaux Hygiplas et étui

Lames en acier inoxydable de la plus haute qualité avec manches lavables au lave-vaisselle. Un ensemble de 6 couteaux pratique et abordable avec un étui noir.



HYGIPLAS

Code	Description	Prix HT
S088	Ensemble de 6 pièces	54,00€

NOUVEAU

突き Tsuki Series 8 Couteaux

Forgés à partir d'acier japonais de qualité supérieure, les couteaux Tsuki présentent des lames extrêmement tranchantes et un design tout simplement incroyable. Les lames sont instantanément reconnaissables et emblématiques. Les manches métalliques garantissent une prise en main confortable, idéale pour une utilisation prolongée dans une cuisine professionnelle, et apportent à chaque couteau un poids homogène afin qu'ils soient parfaitement équilibrés.



Code	Description	Prix HT	Code	Description	Prix HT
10 DA443	Couteau d'office 9cm	20,90€	15 DA449	Couperet 19cm	80,90€
11 DA442	Couteau tout usage 12,5cm	24,90€	16 DA440	Couteau chef 20cm	53,90€
12 DA444	Couteau Santoku 14cm	28,90€	17 DA446	Couteau à pain 20cm	42,90€
13 DA441	Couteau Santoku 17,5cm	46,90€	18 DA445	Couteau à découper 20cm	42,90€
14 DA448	Couperet 16cm	64,90€			

Ensemble de couteaux 6 pièces Soft Grip Vogue softgrip

Un ensemble comprenant quatre couteaux Soft Grip Vogue, une spatule et un fusil, présentés dans un étui à couteaux lavable.



Code	Description	Prix HT
S725	6 pièces et étui	76,00€

VOÛGE

Ensemble 7 couteaux avec étui

Couteaux Déglon Sabatier de qualité professionnelle avec rivets et lames en acier inoxydable. Fournis dans un étui noir avec un couteau d'office 8cm Victorinox, une spatule 20.5cm Hygiplas, un fusil à aiguiser 25cm Vogue et un économiseur Vogue. Résistants au lave-vaisselle.



Code	Description	Prix HT
S461	Ensemble de 7 pièces	114,00€

DEGLON

Ensemble 6 pièces Soft Grip Pro et étui

Un ensemble de couteaux professionnels avec lames en acier inoxydable tranchantes et résistantes aux taches. Manches souples



Code	Description	Prix HT
S852	6 pièces et étui	87,00€

VOÛGE

Ensemble 8 couteaux avec étui

Couteaux Déglon Sabatier de qualité professionnelle avec rivets et lames en acier inoxydable. Fournis dans un étui noir avec une spatule 20cm Hygiplas, un fusil à aiguiser 25cm Vogue et un économiseur Vogue. Résistants au lave-vaisselle.



Code	Description	Prix HT
S004	Ensemble de 8 pièces	169,00€

DEGLON

7 couteaux Victorinox et étui

Lames en acier inoxydable au tranchant de haute qualité avec manches antidérapantes en nylon Fibrox. Compatibles lave-vaisselle. Fournis dans un étui à couteaux Victorinox. NB : fusil de marque Vogue.

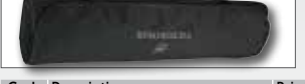

Code	Description	Prix HT
F221	Ensemble de 7 pièces (couteau Chef 21cm)	164,00€
F202	Ensemble de 7 pièces (couteau Chef 25cm)	174,90€

VICTORINOX

Ensemble de 8 couteaux Dick avec étui

Étui double face avec deux compartiments pour 34 couteaux et autres accessoires. Compartiment pour les livres et les stylos.



Code	Description	Prix HT
DL386	8 couteaux	274,00€

DICK

6 couteaux en bois de rose et étui Victorinox

Couteaux de haute qualité avec lames en acier inoxydable tranchantes et manches en bois de rose rivetés (sauf le couteau d'office 8cm qui possède une manche en nylon). Livrés avec un étui à couteaux Victorinox.



Code	Description	Prix HT
S189	Ensemble de 6 pièces	254,00€

VICTORINOX

Ensemble 11 pièces et étui

Ensemble 11 pièces de couteaux suisses professionnels de première qualité, résultat de plus de 100 ans d'expérience. Lames en inox affûtées de haute qualité avec manche Fibrox en nylon anti-dérapant unique. Lavables au lave-vaisselle.



Code	Description	Prix HT
S853	11 pièces et étui	264,00€

VICTORINOX

Set de 8 couteaux Pro Dynamic avec étui en nylon

Set de 8 couteaux et ustensiles Pro Dynamic et un étui double face avec deux compartiments pour 34 couteaux et autres accessoires.



Code	Description	Prix HT
DL385	8 couteaux	164,00€

DICK

Kit de 5 couteaux Japonais Tsuki avec étui

Magnifiques couteaux Japonais classiques VG-10. Excellente qualité. Base en acier inoxydable trempé indice Rockwell 60°.

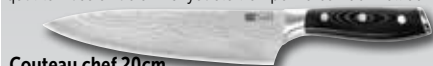

Couteau chef 20cm



Couteau Santoku 18cm



Couteau tout usage 13cm



Couteau office 9cm



Couperet 16,5cm

Tsuki



Code	Description	Prix HT
S617	Ensemble 5 couteaux	229,00€

Ensemble 6 pièces et étui Pro Dynamic Dick

Couteaux de conception allemande de qualité supérieure avec manches résistants hygiéniques. Livrés avec pochette de rangement de marque Dick.



Chef 22cm



Filet de sole 15cm



A désosser 13cm



Office 8cm



Palette 23cm



Eplucheur



Code	Description	Prix HT
GH738	Ensemble 6 pièces	124,00€

DICK
Traditionsmarke der Profis

Ensemble de 5 couteaux Red Spirit Dick et étui

Ensemble de couteaux modernes en acier inoxydable alliage de haute qualité pour la précision, la qualité et la fiabilité. Présenté dans un étui textile durable pour protéger vos couteaux de qualité supérieure.

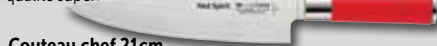

Couteau chef 21cm



Couteau à découper 21cm

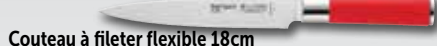

Couteau à fileter flexible 18cm



Couteau d'office 9cm

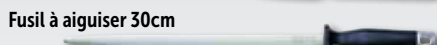

Fusil à aiguiser 30cm



Code	Description	Prix HT
S902	5 couteaux et étui	299,00€

DICK
Traditionsmarke der Profis

Ensemble 6 couteaux et mallette magnétique Dick

Ensemble complet de couteaux allemands de grande qualité dans une mallette magnétique. Comprend trancheur denté 25cm, fourchette, couteau de cuisine chef 22cm, couteau à désosser 13cm, couteau d'office 11cm et éplucheur 10cm.



Code	Description	Prix HT
GF529	Ensemble 6 pièces	129,00€

DICK
Traditionsmarke der Profis

Étuis à couteaux en tissu

Étuis vendus vides. L'étui à 11 compartiments comprend une grande poche pour les outils ou les livres.



Spécification
D701 Dimensions (mm): Fermé 390(H) x 100(L). Ouvert 760(H) x 390(L).
D030 Dimensions (mm): Fermé 380(H) x 150(L). Ouvert 700(H) x 560(L).
D702 Dimensions (mm): Fermé 390(H) x 170(L). Ouvert 680(H) x 590(L).

Code	Description	Prix HT
1 D701	10 compartiments	9,80€
2 D030	11 compartiments	11,40€
3 D702	14 compartiments	12,80€

VOGUE

Ensemble de 11 couteaux Dick avec étui

11 couteaux Premier Plus avec étui robuste verrouillable.



Couteau chef 22cm



Couteau à trancher 22cm



Couteau filet de sole 18cm



Couteau à trancher denté 22cm

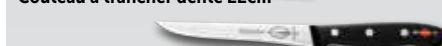

Couteau à désosser 15cm

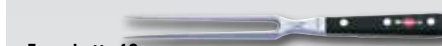

Fourchette 18cm



Spatule 13cm



Fusil 25cm



Couteau d'office 9cm



Couteau bec d'oiseau 8cm

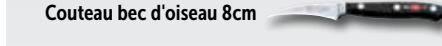

Cuillère parisienne



Code	Description	Prix HT
DL384	Ensemble 11 couteaux	444,00€

DICK
Traditionsmarke der Profis

Étui à couteaux 17 compartiments

Étui résistant en nylon Cordura, idéal pour ranger et transporter les couteaux. Contenu non fourni.



Code	Description	Prix HT
A717	17 compartiments	46,90€

Spécification
A717 Dimensions (mm): 855(H) x 530(L).

Chef Works

Trousses enroulables en tissu noir

Trousse enroulable en tissu de haute qualité pour ranger vos couteaux; logo Dick brodé. GD795 possède 6 compartiments et GD796 en possède 11. Couteaux non compris.



Spécification
GD795 Dimensions (mm): ouvert 430(l) x 500(L).
GD796 Dimensions (mm): ouvert 480(l) x 600(L).

Code	Description	Prix HT
GD795	6 compartiments	33,40€
GD796	11 compartiments	38,40€

DICK
Traditionsmarke der Profis

Mallette pour couteaux de cuisine

Mallette double face avec deux compartiments pouvant contenir 34 couteaux et autres accessoires. Compartiment séparé pour les livres et les stylos. Contenu non fourni.



Spécification
DL381 Dimensions (mm): fermée 250(l) x 480(L) x 80(H).

Code	Description	Prix HT
DL381	Noire	65,90€

DICK
Traditionsmarke der Profis

Boîtes à couteaux

En plastique résistant avec plateau amovible, poignée rabattable et fermeture clipsée. Peut être sécurisé avec des cadenas (non fournis).



Spécification
CF700 Dimensions (mm): 190(H) x 366(D) x 170(P).
CF701 Dimensions (mm): 210(H) x 455(D) x 240(P).

Code	Description	Prix HT
CF700	Petite 190 x 366 x 170mm	10,80€
CF701	Grande 210 x 455 x 240mm	15,80€

VOUJE

Mallette à couteaux magnétique

Solide mallette à couteaux magnétique pour un transport sûr des couteaux. Peut accueillir 6 couteaux ou ustensiles. Fournie vide.



Spécification
GD797 Dimensions (mm): 60(H) x 430(L) x 320(P).

Code	Description	Prix HT
GD797	Magnétique	55,90€

DICK
Traditionsmarke der Profis

Etuis à couteaux

Etuis enroulables en nylon, faciles à nettoyer. Dos renforcé pour éviter toute perforation par les pointes de couteaux. Fournis vides.



1



2



Spécification
U628 Dimensions (mm) : Fermé 150(H) x 460(L) x 40(P). Ouvert 610(H)x 690(P).
Y731 Dimensions (mm) : Fermé 170(H) x 515(L) x 85(P). Ouvert 1010(H) x 710(L).

Code	Description	Prix HT
1 U628	13 compartiments	10,80€
2 Y731	16 compartiments	30,90€

VOUJE

Etui à couteaux 7 compartiments

Etui à couteaux résistant pour ranger et transporter vos couteaux en toute sécurité. Fourni vide.



Spécification
GD049 Dimensions fermé (mm): 370(H) x 240(L) x 30(P).

Code	Description	Prix HT
GD049	7 compartiments	18,80€

VOUJE

Mallette à couteaux Chef Works

Mallette en simili-cuir avec un volet à élastiques pour couteaux supplémentaires, une poche zippée avant et matelassée, bandoulière réglable et poignée.



Chef Works

Spécification
CC394 Dimensions (mm): 140(H) x 520(L) x 680(P).

Code	Description	Prix HT
CC394	Noire	82,90€

Trousse à couteaux en toile 6 emplacements

Trousse en toile de coton durable avec bordures marron pour transporter et ranger tous vos ustensiles de cuisine essentiels.



boldric

Code	Description	Prix HT
CM554	6 emplacements	62,90€

Trousse à couteaux en toile 9 emplacements

Trousse enroulable en toile 100% coton tissé serré pour protéger et maintenir vos couteaux et ustensiles. Sa conception compacte est facile à transporter lorsque vous êtes en déplacement.



boldric

Code	Description	Prix HT
CM555	9 emplacements	119,00€

Trousse à couteaux en cuir 8 emplacements

Trousse en cuir qui se déroule à plat pour vous permettre d'accéder facilement à vos couteaux et ustensiles de cuisine. Fabriquée en cuir de buffle naturel pour une plus grande durabilité.



boldric

Spécification
CM556 Dimensions (mm): ouverte 546(L) x 482(P).

Code	Description	Prix HT
CM556	8 emplacements	149,00€

Trousse à couteaux en toile 17 emplacements

Trousse pratique et professionnelle fabriquée en toile 100% coton. Peut accueillir tout le nécessaire, cartes de visite et stylos, et maintient en place les couteaux de 43cm maxi.



boldric

Spécification
CM557 Dimensions (mm): 711(H) x 508(L) x 51(P)

Code	Description	Prix HT
CM557	17 emplacements	169,00€

Sacoche à couteaux en cuir 10 emplacements

Sacoche avec extérieur en cuir de buffle et doublure en toile pour protéger son contenu. Sa conception mince et légère est facile à transporter lorsque vous êtes en déplacement.



boldric

Spécification
CM558 Dimensions (mm): 355(H) x 457(L) x 50(P).

Code	Description	Prix HT
CM558	10 emplacements	349,00€

Mallette à couteaux



Mallette pratique idéale pour transporter facilement et discrètement vos couteaux. Un compartiment pour les couteaux (dans lequel les lames sont protégées des chocs) et trois autres pour les objets contendants ou non fragiles. Verrouillable. Livrée vide.



DÉGLON

Spécification
GC568 Dimensions (mm): 330(H) x 460(L) x 150(P).

Code	Description	Prix HT
GC568	Verrouillable	55,90€

Support magnétique pour couteaux

Aimant ultra puissant. Fixations murales fournies.



VOUJE

Code	Description	Prix HT
D720	30cm	14,80€
D722	61cm	22,40€

Barre magnétique couteaux

NOUVEAU

Aimantation puissante pour des couteaux rangés, prêts à l'emploi et à portée de main. Fixations murales fournies.



VOUJE

Code	Description	Prix HT
CP119	360mm	13,70€
CP118	460mm	16,10€

Support à couteaux mural



Support entièrement lavable avec 14 emplacements (fourni vide).

HYGIPLAS

Spécification
D718 Dimensions (mm): 407(H) x 375(L) x 76(P).

Code	Description	Prix HT
D718	Support mural	27,40€

Bloc pour couteaux



Bloc pour couteaux sophistiqué pouvant être facilement rangé et transporté. Fabriqué à partir de deux pièces individuelles détachables. Fourni vide.

DICK
Traditionsmarke der Profis

Code	Description	Prix HT
GD798	Bloc	93,90€

Bloc en bois porte-couteaux

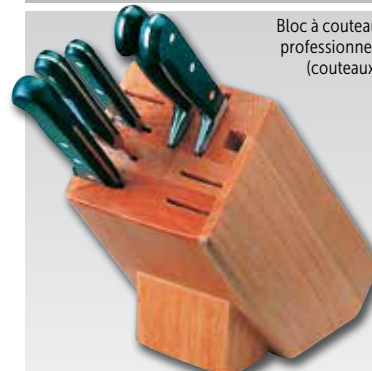

Bloc à couteaux de qualité professionnelle à 9 fentes (couteaux non inclus).

VOUJE

Spécification
D738 Dimensions (mm): 230(H) x 130(L) x 265(P).

Code	Description	Prix HT
D738	Bloc	22,90€

Support couteaux magnétique

NOUVEAU

Permet de stocker tout type de couteau avec une lame magnétique. Fourni vide.



Code	Description	Prix HT
CP864	190(H) x 140(L) x 245(P)mm	19,10€

VOÛGE

Double pierre à aiguiser

Une pierre à aiguiser réversible avec une finition grossière (400 grains) sur une face et une finition fine (1000 grains) de l'autre. 25(H) x 75(P) x 180(L)mm.



Spécification
GD036 Dimensions (mm): 25(H)x 75(L)

VOÛGE

Code	Description	Prix HT
GD036	Pierre à aiguiser double grain (grossier/fin)	18,30€

Aiguiser

Alternative facile à utiliser pour aiguiser les couteaux. Les meules en céramique fournissent un aiguisage de précision pour tous les couteaux à lame droite. Corps en plastique pour une prise en main sûre et confortable pendant l'utilisation.



Code	Description	Prix HT
C770	Aiguiser	32,40€

Affûteuse électrique

Une petite affûteuse électrique idéale pour tous les établissements de restauration. Affûtage de qualité tout en préservant la lame du couteau.



Spécification
DL341 220-240V. 45W. Dimensions (mm): 230(H) x 160(L) x 160(P).

DICK
Traditionsmarke der Profis

Code	Description	Eco taxe*	Prix HT
DL341	Machine	0,35€	529,00€

Bloc couteaux universel

NOUVEAU

Bloc couteaux en bambou conçu pour maintenir tous types de couteaux. Fourni vide.



Code	Description	Prix HT
CP862	245(H) x 120(L) x 155(P)mm	20,90€

VOÛGE

Affûteuse manuelle

Une excellente alternative au fusil à aiguiser traditionnel, cette affûteuse manuelle possède des lames diamantées et en céramique pour assurer un tranchant parfait. Deux étapes d'affûtage pour obtenir l'équivalent d'une lame de rasoir. NB : Ne convient pas aux couteaux dentés et ne passe pas au lave-vaisselle.



Spécification
GD035 Dimensions (mm): 66(H) x 50(L).

VOÛGE

Code	Description	Prix HT
GD035	Manuelle diamant/céramique	17,30€

Affûteuse manuelle 2 étapes Vogue

Affûteuse 2 étapes avec meules diamantées et en céramique pour garantir un fil tranchant. Les ventouses sécurisent la stabilité sur les surfaces et plans de travail lisses. Ne convient pas aux couteaux dentés et ne passe pas au lave-vaisselle.



Spécification
GJ518 Dimensions (mm): 40(H) x 70(L) x 130(P).

VOÛGE

Code	Description	Prix HT
GJ518	Manuelle diamantée/céramique	9,30€

Armoire de stérilisation 15 couteaux

Armoire à couteaux en acier inoxydable conçue pour réduire la contamination croisée en utilisant la lumière UV pour stériliser. Minuterie réglable et porte transparente verrouillable. Fixations murales.



Spécification
DM079 220-240V. 18W.
Dimensions (mm): 600(H) x 510(L) x 160(P).

BUFFALO

Code	Description	Eco taxe*	Prix HT
DM079	Armoire 15 couteaux	0,46€	229,00€
AD993	Tube de recharge	-	29,90€

Bloc couteaux et planche à découper

NOUVEAU

Conception universelle conçue pour maintenir en toute sécurité n'importe quel couteau. Dispose également d'une planche à découper en bambou qui se range le long du bloc couteaux. Fourni vide.



Code	Description	Prix HT
CP863	230(H) x 195(L) x 110(P)mm	26,40€

VOÛGE

Pierre à aiguiser

Faces à grains grossiers et fins. 20 x 5 x 2,5 cm.

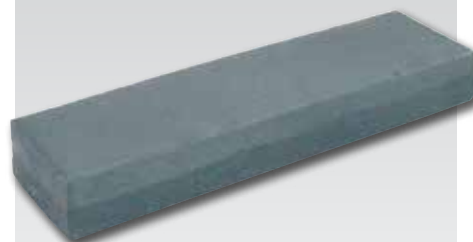

VOÛGE

Code	Description	Prix HT
D139	Pierre	6,40€

Aigiseur Rapid Steel Action avec socle

Tiges d'affûtage en acier inoxydable avec revêtement spécial. Faciles à utiliser grâce à leur ergonomie réduisant les risques de blessures.



DICK
Traditionsmarke der Profis

Code	Description	Prix HT
DL340	Aigiseur	93,90€

Affûteuse électrique

Affûteuse électrique convenant aux couteaux en inox et en céramique. Roues d'affûtage en diamant très dur et céramique, avec un bloc d'affûtage démontable pour faciliter le nettoyage. Aigise toutes sortes de couteaux en quelques minutes.



VOÛGE

Spécification
GD232 Modèle: T1031D. 18W. 1.5A. Dimensions (mm): 220(H) x 78.5(L) x 81(P).

Code	Description	Eco taxe*	Prix HT
GD232	Affûteuse électrique	0,05€	47,90€
AE210	Tête d'affûtage de recharge	-	25,90€

Couperet chinois

Acier inoxydable. 305(L totale) x 95(l)mm.



Code	Description	Prix HT
L259	30,5cm	11,80€

VOÛJE

Couperet

Lame en acier inoxydable de haute qualité et manche moulé en plastique.



VOÛJE

Code	Description	Prix HT
D474	20,3cm	25,40€

Couperet

Couperet avec deux couches d'acier couvrant le noyau pour une protection contre la corrosion. Manche confortable.



突き Tsuki

Code	Description	Prix HT
CF840	Couperet 16,5cm	79,90€

Scie à archet

Lame en acier inoxydable de 35cm.



Code	Description	Prix HT
CG994	Scie 356mm	46,90€
AE079	Lame de remplacement	9,10€

Couteau à fromage inox

Lame de coupe lourde de 380mm de long. Manches en plastique solide.



VOÛJE

Code	Description	Prix HT
D440	Lame de 380mm(L)	27,90€

Couteau à fromage

Lame en acier inoxydable et manche en plastique.



Code	Description	Prix HT
D477	14cm	22,40€

Plateau coupe fromage

Plateau avec fil coupe fromage pour couper des tranches de fromage dans les épiceries fines, commerces spécialisés et restaurants. En polypropylène robuste et facile à nettoyer. Fil de 520mm inclus.



Code	Description	Prix HT
1 CL068	Coupe fromage	104,00€
2 CL069	Fil de rechange 520mm (lot de 6)	27,40€

Roulettes à pizza

Grande roulette en acier inoxydable. Lavable au lave-vaisselle.



VOÛJE

Code	Description	Prix HT
3 D396	Noir 102mm	7,00€
4 CC407	Rouge 102mm	7,00€
5 CC408	Vert 102mm	7,00€

Couteaux à kebab en métal

La lame à disque en acier inoxydable durci amovible coupe la viande en quelques secondes. Manche en métal ou plastique. Transformateur et cordons fournis. La lame doit toujours être détachée du manche pour le nettoyage (ne jamais immerger le manche dans l'eau). Pour une utilisation peu intensive uniquement.



Spécification
CF239 28V. 75W. 2A. Dimensions (mm): manche: 210(H) x 47(O). Lame: 80(O). Logement de lame: 85(L) x 90(P). cordon d'alimentation 2.2m. Transformateur: 176(H) x 123(L) x 82(P). cordon d'alimentation 1.9m. Poids 1 kg.

Code	Description	Eco taxe*	Prix HT
CF239	Métal - lame 80mm	0,04€	549,00€
AD733	Lame de rechange pour CF239	-	28,90€

Couteau électrique

Couteau électrique multi-fonctions adapté à diverses sortes d'aliments dont la viande, la volaille et le pain. Facile d'utilisation grâce à son bouton on/off.

- Lames dentées en acier inoxydable haute qualité
- Enlèvement facile et rapide des lames
- Lame longueur 230mm
- Lames lavables au lave-vaisselle



Code	Description	Eco taxe*	Prix HT
DM877	Lame 230mm	0,06€	46,90€

KENWOOD
CREATE MORE

Couteau à huîtres

Couteau à huîtres simple, facile à utiliser grâce à son manche ergonomique. Lavable au lave-vaisselle.



DÉGLON

Code	Description	Prix HT
GD022	Couteau à huîtres Dune	12,40€

Gant anti-coupure

Gant bleu anti-coupure fabriqué à partir de fils hautement résistants. Les fibres innovantes atteignent la norme de résistance aux coupures maximum EN388 de niveau 5. Ne peluche pas afin d'éviter la contamination des aliments et lavable jusqu'à 95°C. Vendu à l'unité. Tailles M et L.



Code	Description	Prix HT
GD719	Bleu - à l'unité	10,80€

Racloir à planches

Racloir à planche à deux poignées pour éliminer rapidement les entailles et les rayures des planches à découper.



Code	Description	Prix HT
L400	Racloir	18,60€

HYGIPLAS

Robot à planches

Rénove les planches à découper en polyéthylène, en leur donnant une surface propre et sans entailles, pour prolonger leur durée de vie et éliminer les creux où les aliments peuvent se déposer. Les lames sont faciles à retirer et à remplacer.



Code	Description	Prix HT
J062	Robot	65,90€



Rouleau antidérapant à découper

Coupé à la longueur désirée, il s'utilise sous les planches à découper en plastique ou sur les plateaux de service. Empêche les planches à découper de glisser sans avoir recours à la méthode du « torchon mouillé » pour une préparation alimentaire en toute sécurité. Non poreux et non absorbant.

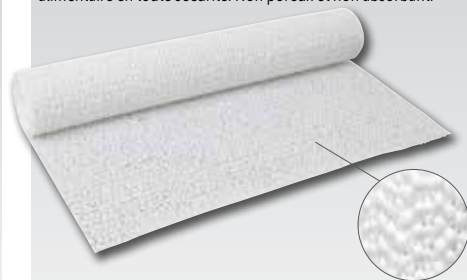

Code	Description	Prix HT
C254	Rouleau de 300 x 1500mm	5,80€

Planches à découper en bois

Planche à découper alimentaire, résistante et durable; excellent rapport qualité prix.



Code	Description	Prix HT
C461	230 x 150 x 25mm	7,80€
C459	455 x 305 x 45mm	23,90€
C460	610 x 455 x 45mm	54,90€

VOUJE

Planche à découper en bois ronde

Planche à découper alimentaire, résistante et durable à un prix remarquable.



Code	Description	Prix HT
C488	400(Ø) x 45(H)mm	27,90€

VOUJE

Planches à découper en hêtre

Planches à découper en bois pratiques, faciles à nettoyer et résistantes aux marques de couteaux. Avec rainure pour les doigts.



Spécification
GJ510 Dimensions (mm): 40(H) x 305(L) x 380(P). Poids 3.11kg.
GJ514 Dimensions (mm): 40(H) x 555(L) x 510(P). Poids 4.91kg.

Code	Description	Prix HT
GJ510	Moyenne	51,90€
GJ514	Grande	68,90€

Planches à découper basse densité

Planches en polyéthylène à code couleur. Non-absorbantes, sans odeur et conformes à toutes les normes d'hygiène.



Code	Description	Prix HT
6 GL294	600 x 400 x 20mm	33,90€
7 CP519	Ronde 360mm(Ø)	13,90€

HYGIPLAS

NOUVEAU

NOUVEAU

Poster réglementation code couleur

Poster plastifié réglementation des codes couleur HACCP (en anglais).



Code	Description	Prix HT
J249	Poster plastifié	3,30€

HYGIPLAS

Petites planches à découper basse densité

Planches à découper en polyéthylène durable de haute qualité. Ces planches à code couleur sont non absorbantes, sans odeur et conformes à toutes les règles d'hygiène. Dimensions : 229 x 305 x 12mm.

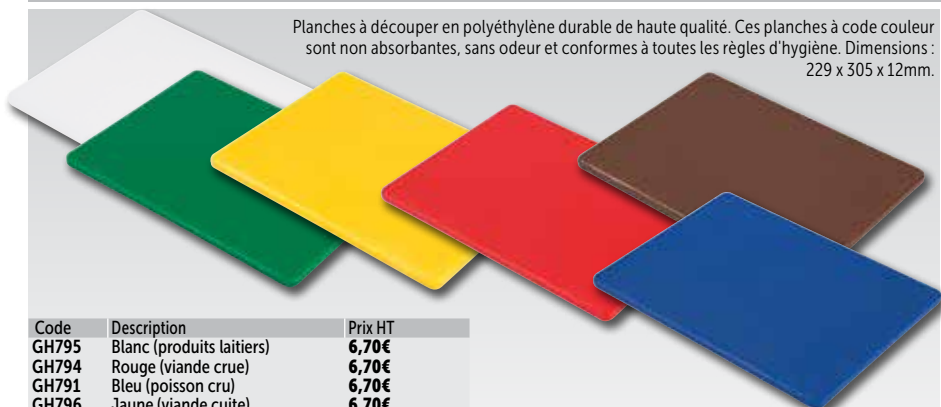

Code	Description	Prix HT
GH795	Blanc (produits laitiers)	6,70€
GH794	Rouge (viande crue)	6,70€
GH791	Bleu (poisson cru)	6,70€
GH796	Jaune (viande cuite)	6,70€
GH793	Vert (salade et fruits)	6,70€
GH792	Marron (légumes)	6,70€

HYGIPLAS

Planche à découper basse densité

Présentation d'une nouvelle couleur pour se conformer à la réglementation de l'étiquetage des allergènes de l'UE.



Code	Description	Prix HT
GL295	Violette (allergènes) - épaisseur 12mm	13,50€

HYGIPLAS

Planches à découper haute densité à code couleur

Résistantes, durables et fabriquées en polyéthylène de haute qualité, ces planches à découper de qualité à code couleur sont non absorbantes, inodores, non toxiques et conformes à toutes les réglementations d'hygiène.



2 épaisseurs, 2 dimensions

HYGIPLAS

Taille	Rouge	Jaune	Blanc	Vert	Bleu	Marron	Prix HT	Prix HT
450 x 300 x 12mm	J010	J020	J016	J012	J008	J004	13,50€	
450 x 300 x 25mm	J034	J039	J038	J037	J036	J035	20,40€	
600 x 450 x 12mm	J011	J021	J017	J013	J009	J005	22,90€	
600 x 450 x 25mm	J047	J045	J044	J043	J042	J041	39,90€	

Ensembles de planches à découper faible densité

Choisissez entre 2 épaisseurs pour ces ensembles de planches à découper de faible densité. Achetez soit l'ensemble de 6 planches, soit l'ensemble de 6 planches avec support et poster. Dimensions 450 x 300mm disponibles en 2 épaisseurs.



HYGIPLAS

Code	Description	Prix HT
W356	Lot de 6 planches (épaisseur 12mm)	41,90€
J258	Lot de 6 planches (épaisseur 12mm) avec support et poster	53,90€
S677	Lot de 6 planches (épaisseur 20mm)	97,90€
S678	Lot de 6 planches (épaisseur 20mm) avec support et poster	109,00€

Ensemble 6 planches haute densité + rangement

Planches robustes, durables, en polyéthylène de haute qualité. Non absorbantes, inodores, non-toxiques et conformes à toutes les règles d'hygiène. Tout ce dont vous avez besoin pour garantir l'hygiène de votre cuisine. Ces lots comprennent une gamme complète de six planches de couleur, un support et un poster.



2 épaisseurs, 2 dimensions

HYGIPLAS

Code	Description	Prix HT
S237	Lot de 6 planches 450 x 300 x 12(ép)mm	84,00€
S239	Lot de 6 planches 450 x 300 x 24(ép)mm	124,00€
S240	Lot de 6 planches 450 x 610 x 12(ép)mm	134,00€
S242	Lot de 6 planches 450 x 600 x 24(ép)mm	234,00€

Planches à découper basse densité à code couleur

Résistantes, durables et fabriquées en polyéthylène, ces planches à découper à code couleur sont non absorbantes, inodores et conformes à toutes les réglementations d'hygiène. Dimensions 450 x 300mm, 2 épaisseurs disponibles.



450 x 300mm Planches à découper épaisseur 12mm **HYGIPLAS**

Code	Description	Prix HT
J252	Blanc (boulangerie/produits laitiers)	7,00€
J253	Vert (salade et fruits)	7,00€
J254	Jaune (viande cuite)	7,00€
J255	Rouge (viande crue)	7,00€
J256	Marron (légumes)	7,00€
J257	Bleu (poisson cru)	7,00€

Planches à découper épaisseur 20mm

Code	Description	Prix HT
DM001	Blanc (produits laitiers) 20 mm d'épaisseur	15,80€
DM006	Vert (salade et fruits) 20mm d'épaisseur	15,80€
DM002	Jaune (viande cuite) 20 mm d'épaisseur	15,80€
DM004	Rouge (viande crue) 20 mm d'épaisseur	15,80€
DM003	Marron (légumes) 20 mm d'épaisseur	15,80€
DM005	Bleu (poisson cru) 20 mm d'épaisseur	15,80€

Planches à découper flexibles

Planches flexibles très faciles à stocker, permettant de déverser facilement les produits. Utilisation peu intensive. Epaisseur 1,5mm.

NOUVEAU



Code	Description	Qté	Prix HT
CP520	300 x 450mm	6	10,30€
CP521	450 x 600mm	6	22,90€

HYGIPLAS

Planches à découper GN 1/2

Planches à découper solides, durables, fabriquées en PEHD 500 de haute qualité (polyéthylène haute densité). Ces planches à découper n'absorbent pas l'humidité et répondent à toutes les exigences HACCP. Peuvent être utilisées des deux côtés.

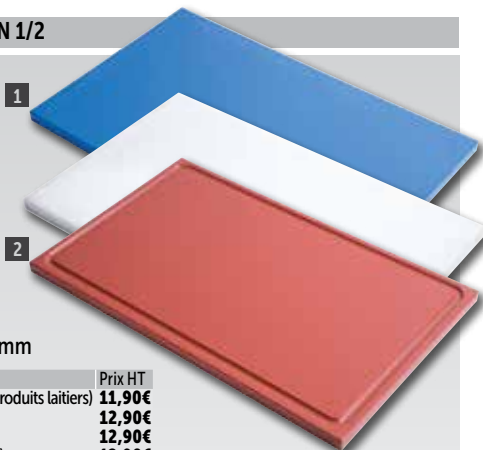

1 GN 1/2, épaisseur 15mm

Code	Description	Prix HT
GN326	Blanc (boulangerie/produits laitiers)	11,90€
GN330	Bleu (poisson cru)	12,90€
GN328	Marron (légumes)	12,90€
GN327	Jaune (viande cuite)	12,90€
GN329	Vert (salade et fruits)	12,90€
GN331	Rouge (viande crue)	12,90€

2 GN 1/2 avec rigole, épaisseur 15mm

Code	Description	Prix HT
GN320	Blanc (boulangerie/produits laitiers)	12,90€
GN324	Bleu (poisson cru)	13,90€
GN322	Marron (légumes)	13,90€
GN321	Jaune (viande cuite)	13,90€
GN323	Vert (salade et fruits)	13,90€
GN325	Rouge (viande crue)	13,90€



Gastro M

Planches à découper GN 1/1

Planches à découper solides, durables, fabriquées en PEHD 500 de haute qualité (polyéthylène haute densité). Ces planches à découper n'absorbent pas l'humidité et répondent à toutes les exigences HACCP. Peuvent être utilisées des deux côtés.



3 GN 1/1, épaisseur 15mm

Code	Description	Prix HT
GN338	Blanc (boulangerie/produits laitiers)	20,90€
GN342	Bleu (poisson cru)	22,90€
GN340	Marron (légumes)	22,90€
GN339	Jaune (viande cuite)	22,90€
GN341	Vert (salade et fruits)	22,90€
GN343	Rouge (viande crue)	22,90€

4 GN 1/1 avec rigole, épaisseur 15mm

Code	Description	Prix HT
GN332	Blanc (boulangerie/produits laitiers)	22,90€
GN336	Bleu (poisson cru)	24,90€
GN334	Marron (légumes)	24,90€
GN333	Jaune (viande cuite)	24,90€
GN335	Vert (salade et fruits)	24,90€
GN337	Rouge (viande crue)	24,90€



Gastro M

Planches à découper format pâtissier



Planches à découper solides, durables, fabriquées en PEHD 500 de haute qualité (polyéthylène haute densité). Ces planches à découper n'absorbent pas l'humidité et répondent à toutes les exigences HACCP. Peuvent être utilisées des deux côtés.

Format pâtissier 600 x 400mm, épaisseur 20mm

Code	Description	Prix HT
GN344	Blanc (boulangerie/produits laitiers)	32,90€
GN348	Bleu (poisson cru)	36,90€
GN346	Marron (légumes)	36,90€
GN345	Jaune (viande cuite)	36,90€
GN347	Vert (salade et fruits)	36,90€
GN349	Rouge (viande crue)	36,90€



Gastro M

Planches à découper haute densité antibactériennes

Le revêtement anti-bactérien empêche le développement de pratiquement tout micro-organisme pouvant causer une intoxication alimentaire. La fabrication incorpore les dernières découvertes de la technologie du plastique. Ces planches résistantes d'excellente qualité permettent d'optimiser l'hygiène alimentaire dans la cuisine. Dimensions 460 x 305 x 13mm. Support vendu séparément.



Code	Description	Prix HT
F157	Blanche	20,40€
F155	Rouge	20,40€
F159	Bleue	20,40€
F156	Jaune	20,40€
F158	Verte	20,40€
F160	Marron	20,40€

HYGIPLAS

Rangement pour planches à découper

Excellent rapport qualité / prix. En acier inoxydable avec six fentes. 180 (H) x 265 (L) x 200 (P) mm.

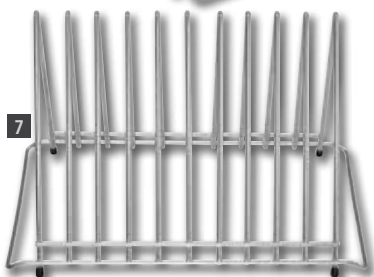

Code	Description	Prix HT
5 J251	Support 6 x 15mm	13,50€
6 J027	Support 6 x 30mm	26,40€
7 DP037	Support 10 x 30mm	31,90€

HYGIPLAS

Supports plastique pour planches à découper

Supports plastique pour planches à découper, lavables au lave-vaisselle. Modèles avec fentes de 14mm ou 25mm.



Code	Description	Prix HT
GG698	6 fentes de 14mm	13,30€
GG699	6 fentes de 25mm	16,10€

HYGIPLAS

Eplucheur pivotant

Lame en acier inoxydable



Code	Description	Prix HT
D051	Eplucheur	1,50€

Eplucheur économique

Lame en acier inoxydable.



Code	Description	Prix HT
GR250	155(L)mm	1,80€

Eplucheur économique

Acier inoxydable avec lame lisse



Code	Description	Prix HT
D053	Eplucheur	1,90€

Eplucheur denté

Lame dentée pour la décoration.



Code	Description	Prix HT
CF937	Couteau à julienne	2,70€
CF938	Denté	2,70€

Rasoir à légumes Rex

Rasoir à légumes en aluminium avec lame lisse pour un épluchage rapide et efficace.



Code	Description	Prix HT
D052	Rasoir à légumes	3,90€

Eplucheur

Double face.



Code	Description	Prix HT
D050	Eplucheur	1,30€

Eplucheur pivotant

Manche doux antidérapant pour une excellente adhérence.



Code	Description	Prix HT
D750	Eplucheur	9,10€

Eplucheur

Lame en acier inoxydable et manche en plastique.



Code	Description	Prix HT
GL297	11cm	5,90€

Eplucheur en Y

Manche en caoutchouc antidérapant. 152 x 76 x 25mm.



Code	Description	Prix HT
P302	Eplucheur	9,10€
T361	Julienne	9,10€

Ciseaux ménagers

Polyvalent. Parfait pour diminuer le temps de préparation.



Code	Description	Prix HT
D629	203mm	2,70€

Ciseaux de cuisine Plus

Ciseaux dentés avec manche en plastique.



Code	Description	Prix HT
D628	180(L)mm	3,70€

Ciseaux

En acier inoxydable avec manche en nylon noir lavable au lave-vaisselle. Indice Rockwell 56°.

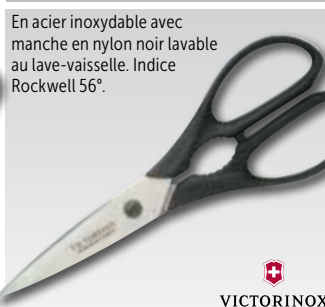

Code	Description	Prix HT
L366	203mm	26,40€

Ciseaux tout usage

Ciseaux à codes couleurs pour éviter toute contamination croisée lors de la préparation alimentaire. En acier inoxydable avec anneaux en plastique.



Code	Description	Prix HT
DM036	Rouge (viande crue)	3,60€
DM037	Bleu (poisson cru)	3,60€
DM038	Jaune (viande cuite)	3,60€
DM039	Vert (salade et fruits)	3,60€

Ciseaux de cuisine

Ciseaux de cuisine en acier inoxydable avec manche en plastique.



Code	Description	Prix HT
GD789	200mm	23,40€

Ciseaux à poisson

Lames en acier inoxydable très résistant avec manche recouvert de plastique.



Code	Description	Prix HT
D634	240mm	25,40€

Ciseaux à volaille

Lames recourbées et pointues en acier inoxydable. Le manche possède un ressort anti-fatigue et une fermeture de sécurité.



Code	Description	Prix HT
GG061	240mm	24,40€

Sécateur à volaille

En acier inoxydable avec un manche à ressort discret.



Code	Description	Prix HT
D632	250mm	13,50€

Couteau à huîtres

Lame en acier inoxydable de qualité supérieure avec un manche et une protection en plastique lavable au lave-vaisselle.



Code	Description	Prix HT
D475	7cm	5,80€

Curette à homard

En aluminium à deux dents.



Code	Description	Prix HT
D613	205(L)mm	1,80€

Pince à homard

Pince à homard en aluminium avec manches en forme de pinces.



Code	Description	Prix HT
J156	140x65mm	12,00€

Ecailleur à poisson

Ecailleur en aluminium résistant et facile à utiliser.



Code	Description	Prix HT
D612	220mm	18,80€

Pince à arêtes

Pince en acier inoxydable pour retirer les arêtes du poisson. Lavable au lave-vaisselle.



Code	Description	Prix HT
CF994	12(H) x 30(L) x 15(P)mm	3,50€

Micro pinces pointes fines

Pinces en acier inoxydable avec pointes fines de précision.



Code	Description	Prix HT
CC161	130mm	8,20€
CC162	160mm	9,70€

Micro pinces pointes arrondies

Pinces en acier inoxydable avec embouts arrondis offrant plus de précision pour les travaux délicats.



Code	Description	Prix HT
CC163	160mm	9,70€
CC164	300mm	13,20€

Pinces à sushi

Pinces en acier inoxydable avec embouts arrondis pour créer des préparations délicates.



Code	Description	Prix HT
CC165	140mm	14,60€
CC166	200mm	16,20€

Pince à arêtes

Pince en acier inoxydable pour enlever les arêtes des poissons.



Code	Description	Prix HT
GD790	135(L) x 25(l)mm	17,20€

Pince à saumon

En inox, pour retirer les arêtes du poisson.

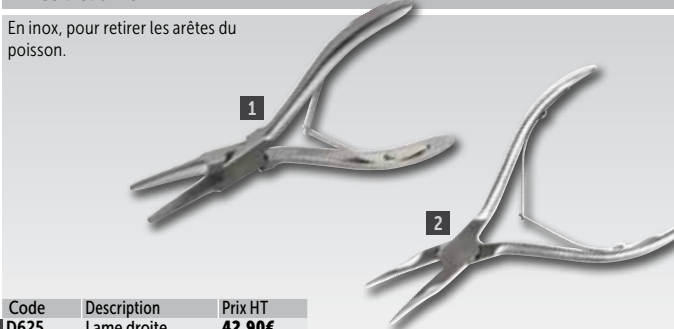

Code	Description	Prix HT
1 D625	Lame droite	42,90€
2 D626	Lame incurvée	44,90€

Crochets à viande

Acier inoxydable

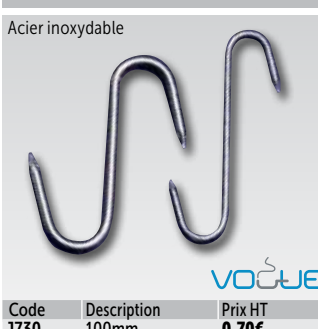

Code	Description	Prix HT
J730	100mm	0,70€
J731	150mm	0,90€

Aiguille à brider

Acier inoxydable de haute précision. Lavable au lave-vaisselle.



Code	Description	Prix HT
D653	240mm	4,80€

Brochettes en bois

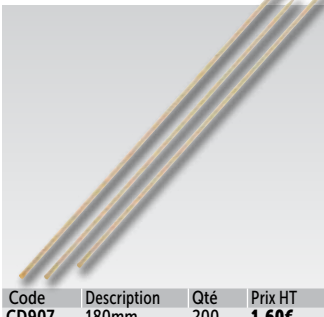

Code	Description	Qté	Prix HT
CD907	180mm	200	1,60€
CD908	250mm	200	2,10€

Brochettes

Acier inoxydable

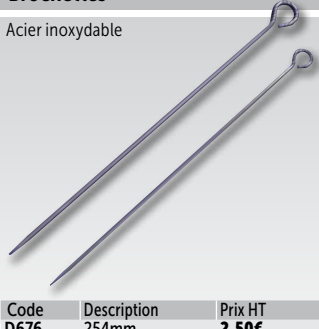

Code	Description	Prix HT
D676	254mm	2,50€
D675	305mm	2,90€

Hachoir manuel (n°10)

Hachoir manuel en fonte grise de qualité. Couteaux et plaques en acier inoxydable de qualité.



Code	Description	Prix HT
J436	N°10	27,90€

Attendrisseur à viande

Entièrement en aluminium.



Code	Description	Prix HT
C634	240mm	7,30€

Presse plancha

Permet d'accélérer le temps de cuisson de vos viandes sans sacrifier la qualité et le goût grâce au poids en fonte.



Code	Description	Prix HT
CF237	Presse plancha	17,20€

Dénoyauteur cerises et olives

Idéal pour enlever les noyaux des cerises et des olives. Acier inoxydable.



Code	Description	Prix HT
DN970	185(L)mm	8,90€

Presse-ail

Aluminium.



Code	Description	Prix HT
J178	160mm	4,80€

Presse-ail extracta

Presse-ail polyvalent en fonte d'aluminium. Pour ail (grille spéciale jointe), oignon et persil. Dénoyauteur pour cerises et olives. Casse-noix, écailleur.



Code	Description	Prix HT
GR256	33(H)x 52(l)x 160(L)mm	18,80€

Presse-ail Novapress

Presse-ail multi-fonctions en fonte d'aluminium.



Code	Description	Prix HT
GR257	25(H)x 30(l)x 150(L)mm	12,80€

Presse-ail

Modèle grande capacité en zinc moulé sous pression. Facile à utiliser par simple pression. Passe au lave-vaisselle.



Code	Description	Prix HT
GG057	178(L)mm	18,80€

Casse-noix

Alliage de zinc chromé. Dimensions 158 x 40 x 9mm. Poids 160g.



Code	Description	Prix HT
CB005	Casse-noix	4,90€

Rasoir à truffe

Acier inoxydable. 185 x 80mm. Largeur de la lame : 60mm.



Code	Description	Prix HT
T541	Rasoir	30,40€

Evideur

Lames en acier inoxydable et lavable au lave-vaisselle.



Code	Description	Prix HT
GG060	178(L)mm	9,80€

Coupe-œuf Duplex

Aluminium. Rapide et facile à utiliser.



Code	Description	Prix HT
J153	Trancheur	4,50€

Coupe-œuf Duplex

Coupe-œuf revêtement aluminium avec fils en acier inoxydable pour des tranches uniformes rondes ou ovales.



Code	Description	Prix HT
GR253	30(H)x 80(l)x 135(L)mm	12,80€

Coupe-œuf Maximus

Coupe-œuf "Maximus" revêtement aluminium avec fils en acier inoxydable pour des tranches uniformes rondes ou ovales.



Code	Description	Prix HT
GR254	40(H)x 90(l)x 160(L)mm	18,80€

Coupe-œuf Columbus

Le coupe-œuf "Columbus" découpe en 6 quartiers égaux. Revêtement aluminium et fils inox.



Code	Description	Prix HT
K148	30(H)x 65(l)x 180(L)mm	13,80€

Coupe-œuf à pince

Coupe les œufs durs en six quartiers égaux.



Code	Description	Prix HT
CN961	165(L)mm	5,60€

Coupe-œufs en quartiers

Idéal pour couper les œufs en 6 quartiers égaux. Acier inoxydable.



Code	Description	Prix HT
DN976	165(L)mm	15,90€

Presse-agrumes

En plastique blanc avec réservoir et bec verseur.



Code	Description	Prix HT
K602	95(H)x 80(Ø)mm	4,80€

Presse-citron

Acier inoxydable.



Code	Description	Prix HT
P329	35(H) x 85(L) x 70(P)mm	1,80€

Presse-citron

Ustensile en acier inoxydable pour extraire le jus des agrumes.



Code	Description	Prix HT
DN991	155(L)mm	9,80€

Ouvre-boîtes manuel

Ouvre-boîtes en acier inoxydable facile à utiliser doté de lames durcies et trempées et d'un décapsuleur.



Code	Description	Prix HT
CF952	Ouvre-boîtes	1,60€

Ouvre-boîtes manuel

Avec décapsuleur.



Code	Description	Prix HT
K393	Ouvre-boîtes	14,80€

Ouvre-boîtes

Ouvre-boîtes en acier inoxydable extrêmement simple à utiliser grâce à sa grande molette et son décapsuleur.



Code	Description	Prix HT
G3489	Ouvre-boîtes	7,70€

Ouvre-boîtes

Poignées en caoutchouc antidérapantes. 187 x 45mm.



Code	Description	Prix HT
D752	Ouvre-boîtes	19,50€

Ouvre-boîtes classique

Un indispensable de la cuisine : cet ouvre-boîtes est conçu pour être utilisé sans effort et possède un support de lame amovible permettant de changer la lame extrêmement facilement.



Spécification
 CY024 Dimensions (mm): 678(H) x 96(L). Poids 1.73kg.
 GD580 Dimensions (mm): 900(H) x 96(L). Poids 1.9kg.

Code	Description	Prix HT
1 CY024	Hauteur boîte max 406mm	109,00€
GD580	Arbre 635mm	119,00€
2 GD581	Lot de 5 lames	26,90€

BONZER®

Ouvre-boîtes Bonzer noirs

Ouvre-boîtes de renommée mondiale à lames anti-bactériennes en acier de haute qualité permettant une coupe nette. Mécanisme lavable au lave-vaisselle et lames à desserrage rapide pour faciliter le nettoyage.



Spécification
 CF390 Dimensions (mm): 690(H) x 110(L) x 80(P). Poids 1.4kg.

Code	Description	Prix HT
6 CF390	Classique EZ-20 41cm	149,00€
7 GD581	Lot de 5 lames	26,90€
8 J073	Roulette de rechange 25mm pour EZ-20	15,20€

BONZER®

Ouvre-boîtes de plan de travail

Ouvre-boîtes très résistants fabriqués en acier inoxydable durable pour une utilisation dans les cuisines à forte activité. Se fixent facilement (socle et fixation en acier inoxydable fournis). 2 tailles disponibles.



Tout en acier inoxydable.
 Deux tailles disponibles.



Spécification
 CE038 Pour des boîtes de conserve de 355mm de haut maximum.
 Dimensions (mm): 530(H) x 100(L) x 260(P). Poids 1,8kg.
 CE039 Pour des boîtes de conserve de 580mm de haut maximum.
 Dimensions (mm): 770 (H) x 110 (L) x 250 (P). Poids 2kg.

Code	Description	Prix HT
3 CE038	Pour des boîtes de conserve maxi 355mm (h)	68,90€
CE039	Pour des boîtes de conserve maxi 580mm (h)	63,90€
4 AC980	Lame de rechange pour CE038	5,40€
5 AC981	Molette de rechange	7,30€

VOÛJE

Pince-commandes

Rangez les commandes de façon ordonnée et systématique. La commande est fermement tenue en place, tout en étant facile à retirer ou à déplacer (maintien par système à billes).



Code	Description	Prix HT
J230	457mm	11,50€
J231	610mm	16,30€
J232	914mm	20,90€
D719	1220mm	27,90€

VOÛJE

Couteau à fromage

Lame en acier inoxydable et manche en plastique.



Code	Description	Prix HT
D477	14cm	22,40€

Couteau à fromage inox

Lame de coupe lourde de 380mm de long. Manches en plastique solide.



Code	Description	Prix HT
D440	Lame de 380mm(L)	27,90€

VOÛJE

Râpe

Manche en caoutchouc anti-dérapant. Dimensions (mm) : 3 x 51 x 25.



Code	Description	Prix HT
P306	Râpe	10,30€

OXO

Râpe 4 faces



Râpe 4 faces pour permettre une variété de coupes.

Code	Description	Prix HT
DM021	4 faces 230mm	3,00€

VOÛJE

Râpe 6 faces



Râpe 6 faces pour permettre une variété de coupes.

Code	Description	Prix HT
DM022	6 faces 230mm	5,30€

VOÛJE

Râpe 4 faces



Râpe 4 faces en acier inoxydable.

Code	Description	Prix HT
DM020	4 faces 250mm	5,00€

VOÛJE

Râpes

Manche en polypropylène pour une meilleure adhérence. En acier inoxydable.



Code	Description	Prix HT
DM023	Grains fins	5,70€
DM025	Grains moyens	5,70€

VOÛJE

Plateau coupe fromage

Plateau avec fil coupe fromage pour couper des tranches de fromage dans les épiceries fines, commerces spécialisés et restaurants. En polypropylène robuste et facile à nettoyer. Fil de 520mm inclus.



Code	Description	Prix HT
9 CL068	Coupe fromage	104,00€
10 CL069	Fil de rechange 520mm (lot de 6)	27,40€

Presse-purée

En acier inoxydable, lavable au lave-vaisselle. Surface de la tête 65 x 75mm.



Code	Description	Prix HT
CF966	265(L)mm	8,00€

Presse-purée

Presse-purée inox et manche en bois.



Code	Description	Prix HT
GR259	340(L)mm	11,80€

WESTMARK

Presse-purée à long manche

Presse-purée inox 18/8 extra long à utiliser dans les marmites profondes. 165(l) x 180(p)mm.



Code	Description	Prix HT
E611	600mm de hauteur	13,90€

VOÛJE

Presse-purée

Tête en acier inoxydable et manche en polypropylène.



Code	Description	Prix HT
J741	Rond 130mm (Ø)	13,10€

VOÛJE

Presse-purée

Faites une purée onctueuse de pommes de terre ou de légumes. La grande poignée horizontale absorbe la pression dans la main. Plaque en inox 95(L) x 73(P)mm.



Code	Description	Prix HT
GG054	160(L)mm	16,30€

OXO

Presse-purée

Tête en acier inoxydable et manche en polypropylène.



Code	Description	Prix HT
J740	Rectangulaire 13 x 10cm	16,70€

VOÛJE

Presse-purée

Presse-purée professionnels en acier inoxydable haute qualité. Très solides et robustes pour une longue durée de vie garantie.



Code	Description	Prix HT
GN236	350mm	24,90€
GN237	580mm	25,90€
GN238	770mm	30,90€

Gastro M

Presse-purée Zeco

Trémie en étain et tamis supérieur amovible pour un nettoyage facile. 90(H) x 80(L) x 100(P). Longueur 280mm avec le manche.



Code	Description	Prix HT
J450	Étain	28,90€

Presse-purée réglable

Idéal pour les pommes de terre, mais extrêmement adaptable et très efficace pour les panais, les carottes, les gnocchi et plus encore. Trois réglages possibles pour différents résultats. Disques en acier inoxydable.



Code	Description	Prix HT
GG056	298(L)mm	41,90€

OXO

Presse-purée professionnel

Grande trémie et passoire amovible pour un nettoyage facile. 110(H) x 115(L) x 140(P). Longueur avec le manche 390mm.



Code	Description	Prix HT
J487	102mm ²	45,90€

VOÛJE

Machine à pâtes

Pour préparer des fettucine, des lasagnes, des tagliatelles, des spaghetti et des taglierini dans le confort de votre cuisine. Fabriquée en acier chromé avec des rouleaux nickelés permettant d'obtenir différentes épaisseurs de pâtes en deux largeurs. Le coupe ravioli se fixe facilement pour obtenir des résultats parfaits. Le moteur permet une fabrication rapide et simple avec un minimum d'efforts.



Spécification
J578 Dimensions (mm): 146(H) x 205(L) x 205(P). Poids 3kg.

Code	Description	Prix HT
1 J578	Machine à pâtes	23,90€
2 J583	Coupe ravioli	11,00€
3 J600	Moteur	32,90€

VOUJE

Machine à pâtes 198mm

Machine à pâtes en acier chromé avec rouleaux plaqués nickel. Epaisseurs de pâte variables et deux largeurs possibles.



Spécification
GG737 Dimensions (mm): 158(H) x 245(L) x 198(P). Poids: 3kg.

Code	Description	Prix HT
GG737	Machine à pâtes	45,90€

VOUJE

Machine à pâtes

Machine en acier chromé permettant de faire des plaques de pâtes de 150mm de large et six épaisseurs différentes. Fournie avec rouleau pour tagliatelles et fettucine.



Spécification
J408 Dimensions (mm): 160(H) x 185(L) x 205(P). Poids 3.45kg.

Code	Description	Prix HT
J408	Machine à pâtes	62,90€

imperia

Machines à pâtes professionnelles

Machine à rouleaux tout en acier, pour des feuilles de pâtes de 23cm de large en 10 épaisseurs différentes avec une épaisseur maximale de 10mm. 3 accessoires vendus séparément. Accessoires disponibles en largeur de 2mm et 6,5mm. Disponible en version manuelle ou électrique.



Spécification
K581 Dimensions(mm): 265(H) x 315(L) x 210(P). Poids 9.3kg.
K582 230V. 290W. Dimensions (mm): 310(H) x 260(L) x 295(P). Poids 19kg.

Code	Description	Eco taxe*	Prix HT
4 K581	Manuelle	-	609,00€
5 K582	Electrique	0,30€	1389,00€
6 K601	Tagliatelle 2mm	-	134,00€
7 GD058	Spaghetti 2mm	-	139,00€
8 K640	Fettucine 6,5mm	-	134,00€

imperia

Machine à pâtes électrique Pasta Presto

Conçue avec un revêtement antiadhésif, cette machine vous garantira fiabilité et sécurité dans le temps. Permet d'accéder à 6 différentes épaisseurs. Permet de réaliser des tagliatelles (2 mm) et des fettucine (6.5 mm).



- Moteur électrique
- Permet de préparer 2 sortes de pâtes
- Faible encombrement



Spécification
HC547 220V. 85W. 13A. Dimensions (mm): 280(H) x 270(L) x 230(P). Weight: 6.85kg.

Code	Description	Eco taxe*	Prix HT
HC547	Machine à pâtes	0,49€	449,00€

imperia

Plaques à pâtes

Plaques pour réaliser des pâtes parfaites. S'utilise avec tout type de machine à pâtes.

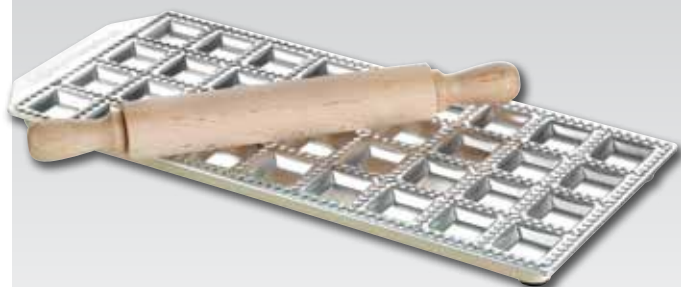

Code	Description	Prix HT
J409	Plateau de 36 ravioli	16,40€



Coupe-frites Tellier

Coupe-frites en acier inoxydable fourni avec poussoir et deux grilles interchangeables. 125(H) x 90(L) x 260(P)mm. Pour une utilisation peu intensive.



Code	Description	Prix HT
DN996	Grilles de 9mm et 12mm	38,90€



Coupe-frites et légumes

Coupe rapidement et facilement les pommes de terre et les légumes en bâtonnets ou en dés. Socle large et levier long pour couper sans effort. Fourni avec lames de 10mm et 13mm. Lavable au lave-vaisselle. 130(H) x 140(L) x 255(P).

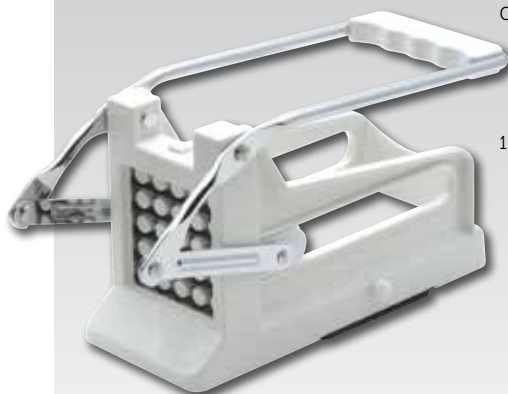

Code	Description	Prix HT
CG149	Blanc	34,40€



Moulin 203mm

Fabriqu  en acier inoxydable de qualit . Pour mixer les fruits et l gumes ou la viande pour vos soupes pr f r es. Fourni avec 3 grilles, fine, moyenne et grosse. D montable pour un nettoyage ais . Acier  tam  r sistant au lave-vaisselle.



Code	Description	Prix HT
J014	203mm	42,90€

Coupe-frites Tellier

Une machine solide fix e sur une base en fonte lest e avec goulotte int gr e. Peut  tre utilis e sur tout plan de travail. Fournie avec une grille de 10 mm et un poussoir. 340(H) x 240(L) x 435(P). 635(H) (levier enti rement d ploy ).



Code	Description	Prix HT
D463	Coupe-frites	359,00€



Moulin   l gumes Tellier 310mm

D bit de 1,5kg par minute pour 10   20 portions. Fourni avec 3 grilles. Disponible en acier inoxydable ou acier  tam .



Code	Description	Prix HT
J165	Acier �tam�	105,90€
J166	Acier inoxydable	119,00€



Spiralizer de l gumes

Fabriqu  en plastique ABS, fourni avec quatre lames en acier inoxydable. Pour faire des spaghetti, cheveux d'ange, longs fils de l gumes de trois  paisseurs diff rentes (1,2mm, 2,6mm et 4,1mm) et des boucles de l gumes.



Code	Description	Prix HT
D446	Spiralizer	83,90€



P le-pommes

Pelez,  videz et tranchez les pommes et pommes de terre en un seul geste gr ce   cet ustensile r sistant poss dant une lame en acier carbone, une tige en acier inoxydable et une structure en fonte.



Code	Description	Prix HT
J292	P�le-pommes	23,40€



Mandoline Vogue

Lames en acier inoxydable amovibles et support pliant anti-dérapant. Utilisez les lames séparément ou simultanément pour découper les légumes en bâtonnets, en julienne ou en tranches gauffrées. Lavable au lave-vaisselle.



VOGUE

Code	Description	Prix HT
Y836	Mandoline et chariot	46,90€
Y834	Lot de 5 lames supplémentaires	9,10€
Y835	Poussoir de rechange	4,60€

Mandoline Kobra

Mandoline avec poignée en silicone et lame en acier inoxydable. 800(L) x 368(l)mm.



de BUYER
DEPUIS 1830

Code	Description	Prix HT
DN858	Mandoline Kobra	58,90€

Mandoline Bron

Mandoline Bron de haut de gamme tout inox. Protection fournie séparément. 400(L) x 115(l)mm.



Bron
COUCKE

Code	Description	Prix HT
D454	Mandoline	209,00€
D455	Poussoir de sécurité	48,90€
S290	Mandoline et protection	207,00€

Mandoline Deluxe

Mandoline avec contrôle de rotation du poussoir et rampe revêtue pour une meilleure glisse. Pieds stables en acier inoxydable. Possède une lame double horizontale et 6 peignes à julienne. 390(L) x 180(l)mm.



de BUYER
DEPUIS 1830

Code	Description	Prix HT
DN857	Mandoline	209,00€

Mandolines japonaises

Pour couper et trancher les légumes rapidement avec un minimum d'effort. Lames interchangeables uniquement sur la mandoline D445.

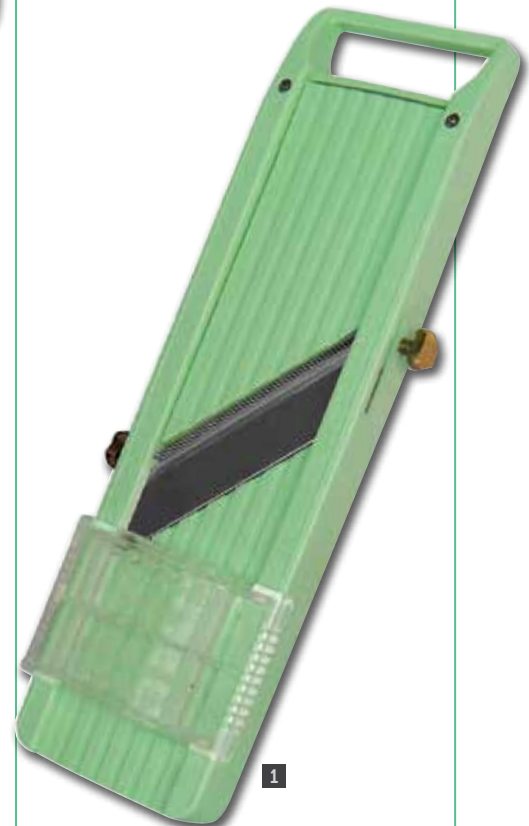

1



2

VOGUE

Code	Description	Prix HT
D445	Standard 310(H) x 90(L) x 25(P)mm	34,90€
CC052	Jumbo - 301(H) x 143(L) x 23(P)mm	46,90€

Coupe-tomates Tellier inox

Coupe-tomates professionnel à lames dentées pour des tranches de 5,5mm d'épaisseur. 4 pieds ventouse assurent une stabilité parfaite. Passe au lave-vaisselle.

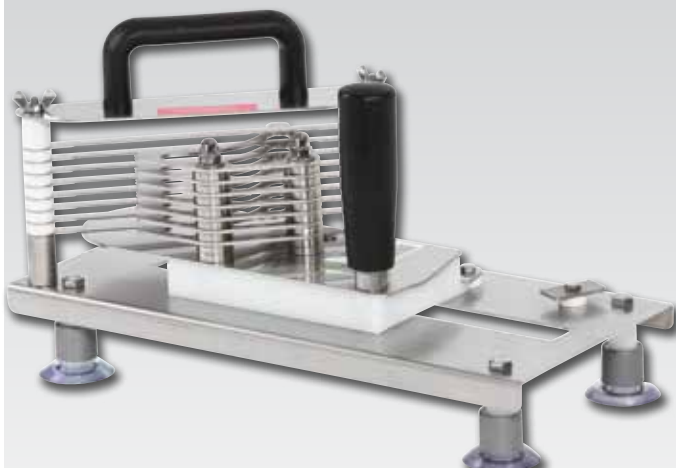

Code	Description	Prix HT
CD978	Coupe-tomates	259,00€
AB589	Ensemble de lames de rechange	45,90€



Coupe-tomates

Créez facilement des tranches de tomate de 5mm grâce à une lame tranchante en acier inoxydable qui réduit considérablement votre temps de préparation. lame de rechange disponible séparément.



Spécification
DC714 Dimensions (mm): 387(H) x 191(L) x 199(P).

Code	Description	Prix HT
DC714	Coupe-tomates	104,00€
DC715	Lame de rechange	15,10€



Spiralizer

NOUVEAU



Vous aimez les pâtes mais désirez obtenir une alternative ? Le Spiralizer vous permet de créer des nouilles de légume ou de fruit de façon facile et rapide. Installez simplement le légume et tournez la manivelle. La poignée antidérapante est conçue ergonomiquement. Passe au lave-vaisselle.



Code	Description	Prix HT
CN188	760(H) x 46(L) x 88(Ø)mm	21,90€



Essoreuse à salade

NOUVEAU

Pour gagner du temps lors de la préparation et enlever l'excès d'eau de la salade afin de la conserver plus longtemps. Idéale pour toutes les cuisines.



Spécification
CN492 Dimensions (mm): 200(H) x 250(Ø). Poids : 2kg.

Code	Description	Prix HT
CN492	Capacité 5L	10,20€



Essoreuse à salade et herbes

Une petite essoreuse idéale pour les petites quantités de salade, tout comme pour les herbes et les baies. Essorez sans effort grâce à son système à piston, pressez, c'est essoré. L'essoreuse possède aussi un frein pour faire cesser la rotation. Le socle en caoutchouc offre une stabilité parfaite lors de l'utilisation.



- Le bouton se verrouille vers le bas pour faciliter le rangement.
- Le panier et le saladier peuvent être utilisés séparément.
- Mécanisme de frein.
- Panier lavable au lave-vaisselle.



Spécification
GG058 Dimensions (mm): 177(H) x 200(L) x 200(P). Poids 510g.
GG059 Dimensions (mm): 155(H) x 270(L) x 270(P). Poids 1.03kg.



Code	Description	Prix HT
GG058	2.8L	25,40€
GG059	5.8L	34,40€

Essoreuses à salade

Les essoreuses Dynamic sont indispensables dans la préparation de salades en quantités importantes. Ceci garantit une fraîcheur du produit et encourage l'utilisation des sauces qui ne se diluent pas. Rapides et efficaces, manuelles ou électriques, elles respectent la fragilité du produit et vous font gagner un temps précieux. Socle de stabilisation disponible pour le modèle de 20L.



Le socle de stabilisation maintient l'essoreuse en place même lors d'une manipulation vigoureuse

Spécification
CE884 Modèle E10. Capacité utile 10L. Dimensions (mm) : 420(H) x 330(Ø). Poids: 2,4kg.
CE885 Modèle E20. Capacité utile 20L. Dimensions (mm) : 500(H) x 430(Ø). Poids: 3,6kg.
CF255 Modèle: E20 SC. Capacité: 20L. Dimensions (mm) : 500(H) x 430(Ø). Poids: 3,6kg.
AD288 Modèle: AC019. Dimensions (mm) : 170(H) x 360(Ø).

Code	Description	Prix HT
3 CE884	Manuelle 10L	119,00€
4 CE885	Manuelle 20L	134,00€
5 CF255	Manuelle couvercle étanche 20L.	199,00€
6 AD288	Berceau pour stabiliser 20L	63,90€



Distributeurs de sauce flexibles FIFO

NOUVEAU



Bouteilles souples avec valve en silicone anti-gouttes permettant une rotation parfaite de la sauce (PEPS : premier entré, premier sorti). Ouvertures larges pour un nettoyage facile. Ensemble de bouchons de couleurs (rouge, jaune, vert, vert foncé, bleu et bleu foncé) pour identifier facilement le contenu (adaptés aux différentes tailles de bouteilles, vendus séparément). Livrées avec un bouchon transparent.

VOÛTE

Code	Description	Prix HT
CP069	455ml	2,70€
CP068	570ml	3,00€

Saupoudreuse grain fin

NOUVEAU



Pour procéder à une distribution uniforme sur les plats de grains fins tels que sel, poivre, sucre glace ou farine. Plage de température d'utilisation de -40°C à 90°C.

- Système d'ouverture et fermeture facile
- Buses interchangeables
- Compatible lave-vaisselle

Code	Description	Prix HT
CR210	500g / 350ml	2,20€

araven

Distributeurs de sauce

Bouteilles flexibles en polyéthylène souple avec bouchon à vis et une ouverture large pour un remplissage facile. Pour le service des sauces ou la décoration. Remarque : Les embouts doivent être coupés au diamètre désiré avant utilisation. NB : prix par 10+ valable pour commande de 10 pcs de même couleur.



VOÛTE

Taille	Rouge	Jaune	Transparent	Marron	Prix HT	Spécification
7	237ml K045	K056	K062	E624	0,70€	237ml Dimensions (mm): 185(H) x 48(Ø).
8	340ml K093	K144	K657	E625	0,90€	340ml Dimensions (mm): 200(H) x 58(Ø).
9	682ml K157	K158	K163	E626	1,10€	682ml Dimensions (mm): 262(H) x 67(Ø).
10	1L W833	W834	W832	W835	1,20€	1L Dimensions (mm): 288(H) x 67(Ø).

Bouteilles de sauce

NOUVEAU



Doseurs translucides conçus pour tracer des lignes de sauce continues avec des buses interchangeables.

- Système facile d'ouverture et fermeture
- Buses interchangeables
- Compatible lave-vaisselle

Code	Description	Prix HT
CW120	350ml	1,80€
CW121	500ml	2,40€
CW122	700ml	2,80€
CW123	1000ml	3,50€

Distributeurs de sauce ouverture extra-large



Bouteilles flexibles en polyéthylène souple avec bouchon à vis et ouverture large pour un remplissage facile. Pour servir les sauces ou la décoration. Remarque : Les embouts doivent être coupés au diamètre désiré avant utilisation.

Spécification
E092 Dimensions (mm): 200(H) x 67(Ø).
E093 Dimensions (mm): 265(H) x 80(Ø).

Code	Description	Prix HT
E092	454ml	1,70€
E093	900ml	2,70€

VOÛTE

Bouteilles de sauce anti-goutte

NOUVEAU



Bouteilles translucides pour de dosage des sauces. Échelle de mesure précise en ml / oz sur la bouteille. Plage de température d'utilisation comprise entre -40°C et 90°C.

- Valve de fermeture anti-goutte
- Système facile d'ouverture et fermeture
- Buses interchangeables
- Compatibles lave-vaisselle

Code	Description	Prix HT
CW111	350ml	2,20€
CW112	500ml	2,70€
CW113	700ml	3,00€
CW114	1000ml	3,60€

araven

Bouteilles souples



Bouteilles souples transparentes et résistantes avec trois embouts, pour une distribution facile et rapide des sauces.

Code	Description	Prix HT
CW725	681ml	0,70€
CW726	908ml	1,50€

VOÛTE

Petite cuillère de service

Cuillère de service en mélamine résistant à la chaleur jusqu'à 130°C.



Dalebrook

Code	Description	Prix HT
L292	180(L)mm, manche 123mm. Blanche	3,10€

Petite cuillère de service

Cuillère de service en mélamine résistant à la chaleur jusqu'à 130°C.



Dalebrook

Code	Description	Prix HT
L296	180(L)mm, manche 123mm. Noire	3,10€

Cuillères de service

En mélamine avec encoche. Résiste à des températures maximales de 130°C.



Dalebrook

Code	Description	Prix HT
L294	255(L)mm, manche 194mm. Blanche	3,60€
J644	250(L)mm, manche 194mm. Noire	3,80€

Cuillères de service ajourées longues

En mélamine avec encoche. Résiste à la chaleur jusqu'à 130°C. 310mm.



Dalebrook

Code	Description	Prix HT
J635	Noire	4,80€
L295	Blanche	4,80€

Cuillère de service

Cuillère de service en polycarbonate, noire.



OLYMPIA
Kristallon

Code	Description	Prix HT
Y547	Produit indisponible à la vente	

Cuillère de service perforée

Cuillère de service en polycarbonate, noire.



OLYMPIA
Kristallon

Code	Description	Prix HT
Y549	Produit indisponible à la vente	

Cuillère de service Exoglass

Résiste à la chaleur jusqu'à 220°C. Peut être utilisée pour cuisiner ou servir des plats chauds.



Code	Description	Prix HT
U751	340mm	6,00€

Cuillère de service perforée Exoglass

Résiste à la chaleur jusqu'à 220°C. Peut être utilisée pour cuisiner ou servir des plats chauds.



Code	Description	Prix HT
U750	340mm	6,00€

Cuillères de service

Acier inoxydable.



VOÛJE

Code	Description	Prix HT
J628	279mm	1,80€
F499	330mm	2,00€

Cuillères de service perforées

Acier inoxydable.



VOÛJE

Code	Description	Prix HT
J631	279mm	1,80€
J640	330mm	2,00€

Cuillère pleine de service

Acier inoxydable avec crochet de suspension. Lavable au lave-vaisselle.



VOÛJE

Code	Description	Prix HT
CY401	360mm	10,80€

Cuillère de service

Acier inoxydable poli. Manches en plastique à crochet résistant à la chaleur jusqu'à 120°C et au lave-vaisselle.



VOÛJE

Code	Description	Prix HT
T349	340mm	8,90€

Cuillère de service

Acier inoxydable poli. Manches en plastique à crochet résistant à la chaleur jusqu'à 120°C et au lave-vaisselle.



VOÛJE

Code	Description	Prix HT
T350	340mm	8,90€

Cuillère de service ajourée

Acier inoxydable avec crochet de suspension. Lavable au lave-vaisselle.



VOÛJE

Code	Description	Prix HT
CY404	360mm	10,80€

Cuillères pleines avec crochet

Acier inoxydable.



VOÛJE

Code	Description	Prix HT
L667	305mm	2,70€
L668	355mm	3,00€
L669	406mm	3,50€

Cuillères perforées avec crochet

Acier inoxydable.



VOÛJE

Code	Description	Prix HT
L670	305mm	2,90€
L671	356mm	4,20€
L672	406mm	3,60€

Cuillère de service usage intensif

Acier inoxydable.



VOÛJE

Code	Description	Prix HT
M967	470mm	6,30€

Cuillère perforée très résistante

Acier inoxydable.



VOÛJE

Code	Description	Prix HT
M966	Perforée 457mm	6,30€

CUISINE / USTENSILES

Araignée 1 portion

Acier inoxydable. Permet d'égoutter une portion à la fois (50ml).

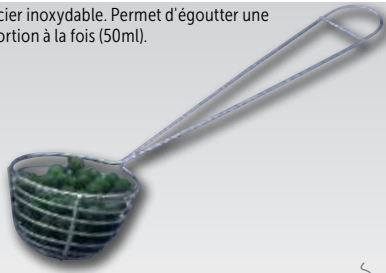

VOGUE

Code	Description	Prix HT
J647	63,5mm	4,50€

Petite louche à sauce

Polycarbonate. 265mm de long. 59 mm Ø.



VOGUE

Code	Description	Prix HT
J704	Produit indisponible à la vente	

Louches ordinaires

En acier inoxydable de haute qualité avec manche à crochet.



VOGUE

Code	Description	Prix HT
L648	65ml (64mm Ø)	3,60€
L649	122ml (76mm Ø)	3,80€
L650	180ml (89mm Ø)	3,90€

Louches codes couleurs

Louches code couleur pour un contrôle précis des portions. Une pièce, en acier inoxydable massif avec un manche pratique et ergonomique.

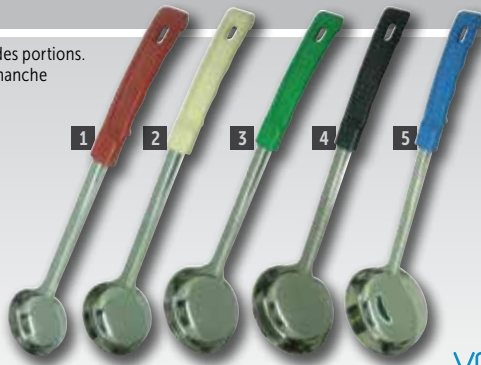

VOGUE

Code	Description	Prix HT
1 DP014	Rouge 60ml	4,20€
2 DP015	Beige 90ml	4,80€
3 DP016	Vert 120ml	5,70€
4 DP017	Noir 178ml	6,30€
5 DP018	Bleu 237ml	6,90€

Louches perforées

En acier inoxydable avec un manche à crochet.



VOGUE

Code	Description	Prix HT
L665	65ml (64mm Ø)	4,70€
L666	196ml (89mm Ø)	5,40€

Louches

Louches en acier inoxydable durables de haute qualité avec contenance graduée et manches de couleur pour une identification aisée. Manche à crochet pour un rangement aisé.



VOGUE

Code	Description	Prix HT
6 CD144	Noir 30ml (50mm Ø)	3,90€
7 CD145	Bleu 60ml (65mm Ø)	4,80€
8 CD146	Ivoire 89ml (70mm Ø)	5,70€
9 CD147	Gris 119ml (82mm Ø)	7,50€
10 CD148	Vert 178ml (92mm Ø)	8,50€
11 CD149	Orange 237ml (100mm Ø)	9,50€

Louche à sauce



DEGLON

Code	Description	Prix HT
CL946	300mm	18,10€

Louches usage intensif

En acier inoxydable de haute qualité avec manche à crochet.



VOGUE

Code	Description	Prix HT
M960	125ml/75mm (Ø)	5,50€
M961	250ml/102mm (Ø)	6,80€
M962	500ml/120mm (Ø)	8,30€
M963	750ml/140mm (Ø)	8,90€
M964	1L/152mm (Ø)	11,90€

Louche à sauce

Acier inoxydable avec crochet de suspension. Lavable au lave-vaisselle.



VOGUE

Code	Description	Prix HT
CY399	270mm	10,90€

Louche à sauce

En acier inoxydable 18/10 entièrement poli et finition satinée pour éviter les traces de doigts.



Amefa

Code	Description	Prix HT
CC881	30ml	17,90€

Louches à fond plat

Louches à fond plat en acier inoxydable avec crochet de suspension. Idéales pour doser parfaitement la quantité de sauce à étaler, telle que la sauce tomate sur la pizza.

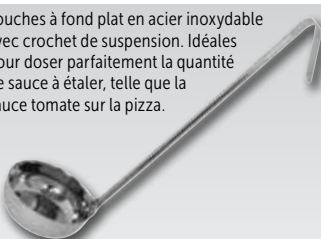

VOGUE

Code	Description	Prix HT
GG003	56ml	3,00€
GG004	112ml	3,40€
GG005	180ml	4,30€

Louche à soupe

Acier inoxydable avec crochet de suspension. Lavable au lave-vaisselle.



VOGUE

Code	Description	Prix HT
CY407	320mm	11,80€

Louche à potage

En acier inoxydable 18/10 entièrement poli et finition satinée pour éviter les traces de doigts.



Amefa

Code	Description	Prix HT
CC880	90ml	17,90€

Ustensiles en acier inoxydable

Gastro M

Ustensiles professionnels en acier inoxydable haute qualité. Leur résistance et leur robustesse garantissent une longue durée de vie.



Pelle à frites



Code	Description	Prix HT
GN208	100mm (Ø)	7,90€
GN209	120mm (Ø)	8,90€
GN210	140mm (Ø)	14,90€
GN211	160mm (Ø)	17,20€

Pelle à frites



Code	Description	Prix HT
GN212	180mm (Ø)	18,90€
GN213	200mm (Ø)	19,90€
GN214	220mm (Ø)	21,90€
GN215	240mm (Ø)	22,90€
GN216	260mm (Ø)	25,90€
GN217	300mm (Ø)	56,90€

Pelle à frites



Code	Description	Prix HT
GN219	200 x 160mm	21,90€
GN221	200 x 200mm	21,90€
GN220	double maille 200 x 160cm	25,90€

Paniers à frites



Code	Description	Prix HT
GN225	200mm (Ø)	56,90€
GN226	220mm (Ø)	69,90€
GN227	240mm (Ø)	77,90€
GN228	260mm (Ø)	80,90€
GN229	280mm (Ø)	74,90€
GN230	300mm (Ø)	81,90€
GN231	320mm (Ø)	84,90€
GN232	340mm (Ø)	97,90€

Pelle à frites



Code	Description	Prix HT
GN218	200mm (Ø)	29,40€

Pelle à frites



Code	Description	Prix HT
GN222	200 x 200mm	25,90€

Pelle à frites



Code	Description	Prix HT
GN223	260 x 260mm	36,90€
GN224	300 x 300mm	65,90€

Passoire à soja

Passoire à soja professionnelle en inox haute qualité. Longue durée de vie garantie par la résistance et la robustesse.



Code	Description	Prix HT
GN234	21cm (Ø)	39,90€

Panier ovale

Panier ovale professionnel en inox haute qualité. Longue durée de vie garantie par la résistance et la robustesse.



Code	Description	Prix HT
GN233	34cm (Ø)	109,00€

Mèche allume-fourneau

Mèche allume-fourneau en acier inoxydable haute qualité. Résistance et robustesse pour une longue durée de vie.



Code	Description	Prix HT
GN235	460mm	7,90€

Pelle à poisson usage intensif

Acier inoxydable.



Code	Description	Prix HT
M965	457mm	7,50€

Réserve-frites

Réserve-frites en inox AISI 430. Livrés avec filtre-égouttoir amovible et plaque de montage correspondant à la longueur totale.



Code	Description	Prix HT
GS017	200(H) x 600(L) x 280(P)mm	174,00€
GS018	200(H) x 700(L) x 280(P)mm	189,00€
GS019	200(H) x 800(L) x 280(P)mm	209,00€
GS020	200(H) x 1000(L) x 280(P)mm	249,00€
GS021	200(H) x 1200(L) x 280(P)mm	279,00€
GS022	200(H) x 1400(L) x 280(P)mm	319,00€
GS023	200(H) x 1500(L) x 280(P)mm	354,00€

Passoire à frites

Egoutte les frites facilement. Base amovible pour une utilisation plus facile. Acier inoxydable. 176(H) x 413(Ø)mm.



Code	Description	Prix HT
E712	413mm (Ø)	19,90€

Salières et poivrière aluminium

Salière et poivrière de qualité professionnelle. Large bouchon à vis pour faciliter le remplissage.



Code	Description	Prix HT
GN655	Sel 140(H)mm	3,80€
GN656	Poivre 140(H)mm	3,80€
GN097	Sel 190(H)mm	6,80€

Pelle à frites

En acier inoxydable avec manche tubulaire.



Code	Description	Prix HT
L674	260(L)mm	2,70€

Pelle à frites

En acier inoxydable avec manche tubulaire.



Code	Description	Prix HT
L674	260(L)mm	2,70€

Pelle à frites

Pelle carrée en acier inoxydable adaptée pour les friteuses. Bords relevés 200 mm.



Code	Description	Prix HT
J673	203(Ø) x 670(L)mm	13,50€

Pelle à frites

En plastique ABS résistant à la chaleur. Poignée double pour une utilisation facile.



Code	Description	Prix HT
DP022	235(L)x205(P)mm	9,10€

Pelle à frites

Acier inoxydable et poignée en bakélite.



Code	Description	Prix HT
L681	230(L) x 205(P)mm	11,90€

Pelles en aluminium

Mesures professionnelles.



Code	Description	Prix HT
J812	180mm/130ml	3,80€
J813	255mm/455ml	3,80€
J814	345mm/1065ml	5,80€
J815	395mm/1940ml	8,80€

Pelle à glaçons de bar 20 cm

Pelle de bar très résistante avec manche tubulaire pour une meilleure isolation et protection des mains.



Code	Description	Prix HT
CD271	203mm/50ml	4,80€

Pelles en acier inoxydable

Tubulaire. Facile à nettoyer.



Code	Description	Prix HT
J180	153mm/1L	5,80€
J181	197mm/1.455L	7,80€
J182	229mm/2L	10,80€

Pelles de mesure

Pelles de mesure en polypropylène. Adaptées aux liquides et compatibles lave-vaisselle.



NOUVEAU

Code	Description	Prix HT
CR876	260mm/250ml Rouge	5,50€
CR877	260mm/250ml Bleue	5,50€

Pelle en polycarbonate

Pelle pratique lavable au lave-vaisselle.



Code	Description	Prix HT
K940	Produit indisponible à la vente	

Grande pelle en polycarbonate

Pelle tout usage lavable au lave-vaisselle.



Code	Description	Prix HT
K938	Produit indisponible à la vente	
K937	Produit indisponible à la vente	

Entonnoirs en plastique



Code	Description	Prix HT
K480	75mm (Ø)	1,20€
K521	95mm (Ø)	1,50€
K539	130mm (Ø)	1,90€
K540	180mm (Ø)	3,00€

Entonnoir en plastique

Plastique renforcé durable.
150(Ø) x 155(H)mm. Tube
8mm(Ø).

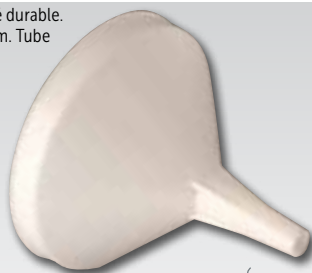

Code	Description	Prix HT
K508	150mm (Ø)	1,50€

VOGUE

Entonnoir inox

Avec passoire amovible.
120mm (Ø). Tube 15mm (Ø).



KitchenCraft

Code	Description	Prix HT
E560	120mm (Ø)	10,80€

Entonnoir à confiture

Acier inoxydable. Lavable au lave-vaisselle.



Code	Description	Prix HT
DL300	Diamètre inférieur 35mm.	10,10€

Mesures

Lot de 5 mesures:
30ml/ 60ml/ 80ml/
125ml/ 250ml.



Code	Description	Prix HT
J424	Lot de 5	13,30€

VOGUE

Pichets gradués



Polypropylène.
Compatible micro-
ondes.

Code	Description	Prix HT
CC395	0,5L	3,50€
CC396	1L	4,50€
K961	2L	5,40€

Pichet gradué polypropylène

2,2L. Polypropylène.
Compatible micro-ondes.



Code	Description	Prix HT
K955	2,2L	8,00€

Pichets mesureurs flexibles

Ce pichet ultra flexible en
silicone peut être pressé
pour créer n'importe
quelle forme ou largeur
de bec, vous offrant ainsi
une grande maîtrise. Le
motif nid d'abeille sur
l'extérieur protège les
mains de la chaleur.



Code	Description	Prix HT
CN377	500ml	14,70€
CN378	1L	17,20€

OXO

Pichets mesureurs incurvés

La surface inclinée brevetée permet de lire les graduations d'en haut, vous n'avez pas à vous pencher pour les lire sur les côtés. Poignée ergonomique souple en santoprene et bec verseur.
Compatible lave-vaisselle et au micro-ondes



Code	Description	Prix HT
CN380	500ml	11,80€
CN381	1L	15,80€

OXO

Pichets mesureurs



Code	Description	Prix HT
P586	0,5L	8,60€
P587	1L	12,30€

PYREX

Pichets gradués inox

Acier inoxydable.



Code	Description	Prix HT
J735	0,5L	14,30€
J736	1L	17,80€
J737	2L	30,40€

Pichet gradué inox

Pichet en acier
inoxydable
pour mélanger
et mesurer.



Code	Description	Prix HT
CC402	1L	17,80€

Cuillères doseuses



Lot de quatre. Acier
inoxydable 18/8.
Capacités 1,25ml-
2,5ml-5ml-15ml.

Code	Description	Prix HT
D558	Lot de 4	8,00€

Saucière



OLYMPIA

Code	Description	Qté	Prix HT
C243	215ml	6	27,90€
U831	340ml	6	34,90€

Saucière



OLYMPIA

Code	Description	Qté	Prix HT
CB707	Saucière 85ml / 140mm	6	20,90€

Ustensiles en silicone Vogue

NOUVEAU

VOGUE

Ustensiles en silicone souples, hygiéniques et conçus pour résister à la chaleur jusqu'à 260°C. Sans danger pour les surfaces antiadhésives, résistent aux taches et au lave-vaisselle. Ces ustensiles peuvent tous être suspendus pour les garder à portée de main lorsqu'ils ne sont pas utilisés.

Mini spatule



Code	Description	Prix HT
DA529	205mm (L)	1,20€

Mini spatule/maryse



Code	Description	Prix HT
DA527	285mm (L)	1,20€

Cuillère silicone



Code	Description	Prix HT
DA523	275mm (L)	2,90€

Louche



Code	Description	Prix HT
DA530	280mm (L)	3,50€

Pelle ajourée



Code	Description	Prix HT
DA524	290mm (L)	2,70€

Grande spatule/maryse



Code	Description	Prix HT
DA521	280mm (L)	2,30€

Spatule/cuillère



Code	Description	Prix HT
DA528	210mm (L)	2,70€

Pince

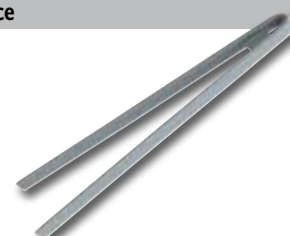

Code	Description	Prix HT
DA531	290mm (L)	2,80€

Ustensiles en silicone

colourworks

Ustensiles en silicone souples, hygiéniques et qui égayeront votre cuisine. Sans danger pour les surfaces antiadhésives ils résistent aux taches, ainsi qu'à la chaleur jusqu'à 260°C. Compatibles lave-vaisselle. Conçus pour un rangement à portée de main.

Cuillère



Code	Description	Prix HT
GL354	200mm	5,90€

Mini spatule/maryse

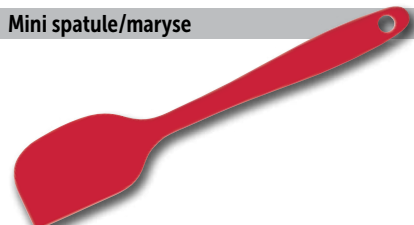

Code	Description	Prix HT
GL355	200mm	5,90€

Cuillère



Code	Description	Prix HT
GL350	270mm	8,40€

Louche



Code	Description	Prix HT
GL268	280mm	8,40€

Pelle ajourée flexible



Code	Description	Prix HT
GL217	310mm	8,40€

Spatule



Code	Description	Prix HT
GL351	Spatule 280mm	8,40€

Spatule



Code	Description	Prix HT
GL352	Spatule/cuillère	8,40€

Pince

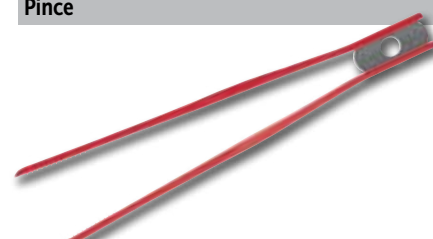

Code	Description	Prix HT
GL353	290mm	8,40€

Cuillères mouvettes

305mm.



Code	Description	Prix HT
CN628	Rouge	5,40€
CN629	Bleu	5,40€
CN630	Noir	5,40€
CN631	Blanc	5,40€
CL695	Violet	5,40€

Pincés

240mm



Code	Description	Prix HT
CN632	Rouge	5,40€
CN633	Bleu	5,40€
CN634	Noir	5,40€
CN635	Blanc	5,40€
CL697	Violet	5,40€

Spatules ajourées

310mm



Code	Description	Prix HT
CN623	Rouge	5,40€
CN624	Bleu	5,40€
CN625	Noir	5,40€
CN626	Gris	5,40€
CN627	Blanc	5,40€
CL696	Violet	5,40€



Ustensiles de service buffet Amefa

Une gamme de cuillères, pincés, spatules en inox 18/10 de la plus haute qualité pour le service des buffets les plus prestigieux. En inox poli sauf le manche qui est en inox satiné afin d'éviter les traces de doigts.

Cuillère à salade

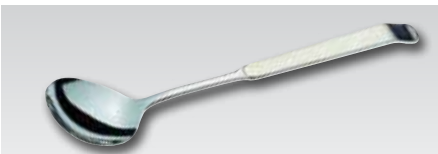

Code	Description	Prix HT
CC885	237mm	8,00€

Fourchette à salade

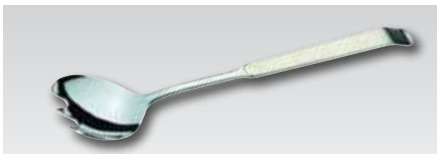

Code	Description	Prix HT
CC886	235mm	8,00€

Cuillère de service pleine



Code	Description	Prix HT
CC883	310mm	9,90€

Cuillère de service ajourée



Code	Description	Prix HT
CC884	310mm	10,60€

Pince de service



Code	Description	Prix HT
CC887	200mm	24,90€

Pelle ajourée



Code	Description	Prix HT
CC882	310mm	9,90€



Ustensiles de service Stop-Glisse® Deglon

Ustensiles en acier inoxydable poli avec manches en polypropylène munis d'une encoche pour éviter qu'ils ne glissent dans les saladiers ou plats. Résistent à la chaleur jusqu'à 120°C. Lavables au lave-vaisselle.



Cuillères longues



Code	Description	Prix HT
CL943	320mm	16,10€
CL944	320mm	16,40€

Louche à sauce



Code	Description	Prix HT
CL946	300mm	18,10€

Louche



Code	Description	Prix HT
CL947	310mm	19,50€

Pelle plate



Code	Description	Prix HT
CL948	260mm	14,10€

Pelle à grille



Code	Description	Prix HT
CL949	260mm	14,10€

Pelle à tarte



Code	Description	Prix HT
CL945	290mm	16,70€

Ustensiles barbecue Churrasco

NOUVEAU

TRAMONTINA

CHURRASCO

Churrasco crée les accessoires barbecue et plancha indispensables. Découvrez le savoir-faire brésilien en matière de coutellerie, chaque pièce est dotée d'un manche ergonomique en bois brésilien durable au design authentique et résistant à la chaleur. Ne passe pas au lave-vaisselle.

Fourchette à viande



Code	Description	Prix HT
DC474	455mm	15,10€

Kit plancha

L'ensemble comprend une presse à aliments en fonte, deux pelles à plancha et une pelle à poisson en acier inoxydable.



Code	Description	Prix HT
CR050	Ensemble 4 ustensiles	68,90€

NOUVEAU

Brochette



Code	Description	Prix HT
DC470	550mm	9,60€

Brosse



Code	Description	Prix HT
DC475	110mm	25,90€

Kit barbecue

L'ensemble comprend un couteau et une fourchette à viande, une pince et une spatule. Livrés dans une housse.



Code	Description	Prix HT
CR051	Ensemble 4 ustensiles	58,90€

NOUVEAU

Couteau à viande



Code	Description	Prix HT
DC472	282mm	16,90€

Pince



Code	Description	Prix HT
DC476	370mm	17,80€

Spatule couteau



Code	Description	Prix HT
DC477	490mm	18,90€

Spatule multifonctions



Code	Description	Prix HT
DC478	485mm	21,90€

Ustensiles anti chaleur Hells Handles



Spatules professionnelles en acier inoxydable avec manche anti chaleur et antidérapant.

Spatules professionnelles anti chaleur



Code	Description	Prix HT
GG734	76mm	24,40€
GG735	102mm	32,40€

Spatule manche long anti chaleur



Code	Description	Prix HT
GG733	203mm	25,40€

Spatule coudée anti chaleur



Code	Description	Prix HT
GG732	203mm	24,40€

Spatule résistant à la chaleur

A utiliser dans les poêles antiadhésives et en cours de cuisson.

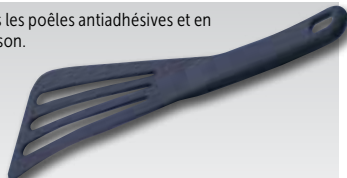

Code	Description	Prix HT
J066	Ajourée 305mm	6,20€

Spatule résistant à la chaleur

Spatule pleine coudée à utiliser dans les poêles antiadhésives jusqu'à 220°C.



Code	Description	Prix HT
U752	Pleine 320mm	6,50€



Spatule à hamburger

Manche en plastique avec pelle en acier inoxydable rigide.



Code	Description	Prix HT
D393	180mm	5,40€



Spatule pleine

Manche en plastique et pelle en acier.



Code	Description	Prix HT
D391	380mm - Lame 255mm(L)	3,10€



Pelle flexible

En acier inoxydable avec manche flexible. 355mm.



Code	Description	Prix HT
DM057	355mm	2,70€



Pelle flexible

En acier inoxydable avec manche flexible. 355mm.



Code	Description	Prix HT
DP013	355mm	2,70€



Pelle à tarte

Manche en plastique et pelle en acier inoxydable.



VOÛTE

Code	Description	Prix HT
D395	Lame 142mm	3,60€

Pelle à tarte

Acier inoxydable de haute qualité.



VOÛTE

Code	Description	Prix HT
D397	130mm	4,30€

Pelle à tarte



VOÛTE

Code	Description	Prix HT
J607	275mm	4,60€

Pelle à gâteau

Pelle à gâteau en acier inoxydable avec manche en plastique. Résistante aux rayures.

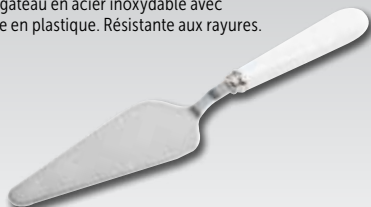

Code	Description	Prix HT
GC679	250mm	8,90€

Pelle à gâteau

En inox avec crochet de suspension. Lavable au lave-vaisselle.



Code	Description	Prix HT
CY395	300mm	11,40€

Pelle à tarte dentée

Coupez et servez en un rien de temps avec cet ustensile de cuisine pratique en acier inoxydable. Possède un côté denté pour couper facilement.



DEGLON

Code	Description	Prix HT
GD024	295mm	15,30€

Pelle ajourée



Amefa

Code	Description	Prix HT
CC882	310mm	9,90€

Spatule ajourée

Manche en plastique et pelle en acier inoxydable flexible.



VOÛTE

Code	Description	Prix HT
D392	380mm	3,10€

Pelle flexible

En acier inoxydable avec manche flexible. 355mm.



VOÛTE

Code	Description	Prix HT
DP013	355mm	2,70€

Pelle à poisson usage intensif

Acier inoxydable.



VOÛTE

Code	Description	Prix HT
M965	457mm	7,50€

Spatule résistant à la chaleur

Résiste à des températures maximales de 190°C. Plastique.



CARLISLE
FoodService Products

Code	Description	Prix HT
J101	330mm	11,80€

Spatule pleine

Acier inoxydable avec crochet de suspension. Lavable au lave-vaisselle.



Code	Description	Prix HT
CY402	360mm	10,90€

Pelle à lasagnes

Ustensile en acier inoxydable avec un côté cranté pour couper et servir les gratins, lasagnes...



DEGLON

Code	Description	Prix HT
GD023	262mm	15,30€

Pelle

Pelle "Flonal" en polyamide, résistant jusqu'à 210°C, spéciale pour revêtement antiadhésif.



WESTMARK

Code	Description	Prix HT
K149	280mm	4,80€

Spatule flexible ajourée

Lame en acier inoxydable avec manche en plastique. Lavable au lave-vaisselle. Encoche sur la poignée pour poser la spatule en toute sécurité au bord des poêles.



DEGLON

Code	Description	Prix HT
GG078	280mm	14,90€

Pelle à grille



DEGLON

Code	Description	Prix HT
CL949	260mm	14,10€

Spatule coudée flexible

Manche plastique et lame inox.



DICK
Traditionsmarke der Profis

Code	Description	Prix HT
DL378	130mm	27,90€

Spatule coudée flexible

Acier inoxydable à forte teneur en carbone.



WÜSTHOF

Code	Description	Prix HT
C931	127mm	39,40€

Ustensiles de service Vogue

En acier inoxydable poli avec manches en plastique noir résistant au lave-vaisselle. Résistent à la chaleur jusqu'à 120°C.

Cuillère de service



Code	Description	Prix HT
T349	340mm	8,90€

Cuillère de service



Code	Description	Prix HT
T350	340mm	8,90€

Spatule à hamburger

Manche en plastique avec pelle en acier inoxydable rigide.



Code	Description	Prix HT
D393	180mm	5,40€

Louche



Code	Description	Prix HT
T352	340mm/150ml	9,90€

Pelle



Code	Description	Prix HT
T353	340mm	9,90€

Spatule pleine

Manche en plastique et pelle en acier.



Code	Description	Prix HT
D391	380mm - Lame 255mm(L)	3,10€

Spatule ajourée

Manche en plastique et pelle en acier inoxydable flexible.



Code	Description	Prix HT
D392	380mm	3,10€

Pelle à tarte

Manche en plastique et pelle en acier inoxydable.



Code	Description	Prix HT
D395	Lame 142mm	3,60€

Pelle ronde

En acier inoxydable avec manche en polypropylène pour déplacer facilement les gâteaux vers les plats, présentoirs et lieux de stockage.



Code	Description	Prix HT
GL266	300mm Ø	10,90€

Portionneurs à glace



Code	Description	Prix HT
GD614	Marron 10 portions	27,90€
GD615	Bleu 12 portions	27,90€
GD616	Vert 16 portions	27,90€
GD617	Ocre 20 portions	27,90€
GD618	Gris clair 24 portions	27,90€
GD619	Rouge 30 portions	27,90€

Cuillère à glace

Manche creux contenant un liquide dégivrant qui diffuse la chaleur de la main vers la cuillère. Code couleur pour identifier facilement les portions. Ne pas laver au lave-vaisselle.

Code	Description	Prix HT
GJ540	80ml jaune	8,20€
J089	70ml vert	8,20€
GJ541	60ml marron	8,20€
GJ542	40ml rouge	8,20€

Cuillère à glace Gelato

Cuillère en acier inoxydable rigide et durable avec manche recouvert en PVC.



Code	Description	Prix HT
CD233	270 x 65mm	4,50€

Cuillère à glace ovale

Appuyez sur le manche pour libérer la boule. 30 boules par litre. 43 x 62 mm.



Code	Description	Prix HT
J084	33ml	19,80€

Portionneurs

Portionneurs en acier inoxydable de haute qualité avec manche à ressort.

Code	Description	Prix HT
J095	36ml/54(Ø)mm	8,30€
J092	50ml/54(Ø)mm	8,30€
J091	70ml/62(Ø)mm	8,30€
J090	125ml/74(Ø)mm	8,30€
J094	33ml/50(Ø)mm	8,30€
J095	25ml/46(Ø)mm	8,30€
J096	18ml/39(Ø)mm	8,30€



Portionneurs Litegrip

Portionneurs à codes couleurs pour une identification rapide et un service facilité. Idéal pour les saliments plus consistants tels que la purée, les légumes et la crème glacée moelleuse. Légers, ils ne possèdent ni ressort ni recoin pouvant bloquer les aliments. Lavables au lave-vaisselle. Fonctionnent par pression de la main.

Code	Description	Prix HT	Code	Description	Prix HT
1 GD583	Gris 71mm (Ø)	25,90€	J086	Jaune 55mm (Ø)	25,90€
2 GD584	Ivoire 68mm (Ø)	25,90€	GD586	Rouge 52mm (Ø)	25,90€
3 J264	Vert 64mm (Ø)	25,90€	GD587	Noir 46mm (Ø)	25,90€
4 GD585	Bleu ciel 61mm (Ø)	25,90€	GD588	Beige 43mm (Ø)	25,90€
5 J087	Bleu roi 57mm (Ø)	25,90€	GD589	Bordeaux 40mm (Ø)	25,90€

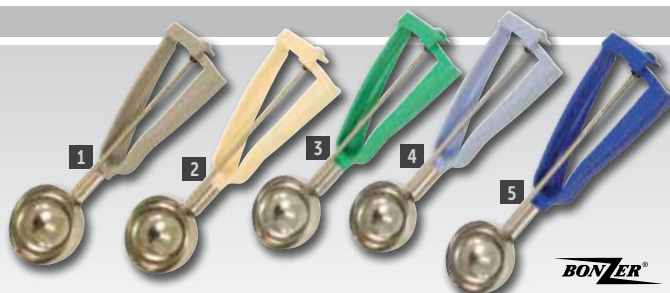

Pinces de restauration

Acier inoxydable. A ressort, avec dispositif de blocage et crochet de suspension.



Code	Description	Prix HT
J608	254mm	2,70€
J604	406mm	4,50€

Pinces

Polycarbonate.



OLYMPIA
Kristallon

Code	Description	Prix HT
P941		
Y301	Produit indisponible à la vente	

Pinces

Polycarbonate.



OLYMPIA
Kristallon

Code	Description	Prix HT
P924		
P925	Produit indisponible à la vente	

Pince pour aliments

Plastique.

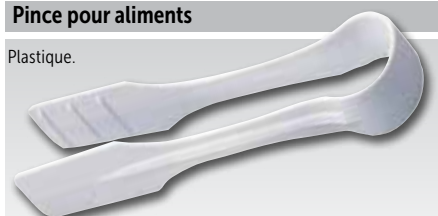

Code	Description	Prix HT
J617	210mm	2,10€

Pince pour aliments

Polycarbonate.
230 mm.



OLYMPIA
Kristallon

Code	Description	Prix HT
P786		
P940	Produit indisponible à la vente	

Pince pour aliments

Acier inoxydable.



Code	Description	Prix HT
J605	210(L) x 35(l)mm	1,70€

Pince de service

Lames en acier inoxydable.
70 x 60 mm.



VOÛJE

Code	Description	Prix HT
J601	240mm (L)	4,80€

Pinces de service

Pinces de service inox avec embouts incurvés pour une préhension parfaite de tout aliment.

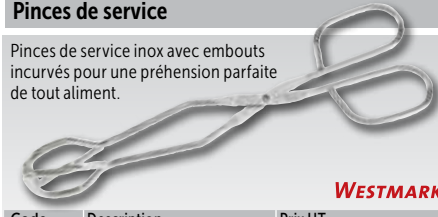

WESTMARK

Code	Description	Prix HT
GR261	220(L)mm	7,30€
GR262	320(L)mm	13,80€

Pinces de couleur

Les pinces de service en acier inoxydable recouvertes de vinyle et codées par couleur permettent d'éviter toute contamination croisée lors du service. De par leur conception, elles n'offrent aucun creux ou pli pouvant contenir des bactéries. 290 mm de long.



Code	Description	Prix HT
6	CB153 Noir	4,40€
7	CB154 Rouge	4,40€
8	CB155 Vert	4,40€
9	CB156 Bleu	4,40€
10	CB157 Jaune	4,40€
11	CB158 Marron	4,40€

Pince à spaghetti

Acier inoxydable.



VOÛJE

Code	Description	Prix HT
J616	195mm	1,60€

Pince Exoglass

Résistant à la chaleur jusqu'à 220°C.



MAIFER

Code	Description	Prix HT
U753	240mm	7,60€

Pince Duetto

A utiliser comme pince ou comme deux spatules individuelles. En aluminium.



VOÛJE

Code	Description	Prix HT
J603	275mm	9,30€

Pince antiadhésive Duetto Flonal

Antiadhésive et résistant à la chaleur. Possibilité de la dissocier pour obtenir 2 spatules.

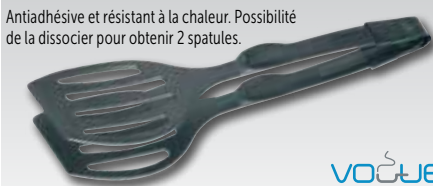

VOÛJE

Code	Description	Prix HT
J614	Pince	13,90€

Pince à hamburger

Acier inoxydable.

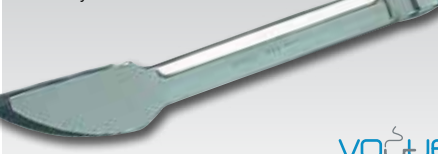

VOÛJE

Code	Description	Prix HT
L646	230mm	3,00€

Pince à sandwich

Acier inoxydable.



VOÛJE

Code	Description	Prix HT
J606	225mm	4,80€

Pince de service

En inox avec crochet de suspension. Lavable au lave-vaisselle.



Code	Description	Prix HT
CY293	235mm	10,30€

Pince de service silicone

Extrémités en silicone antiadhésives. Résiste à la chaleur jusqu'à 310°C. Lavable au lave-vaisselle.



OXO

Code	Description	Prix HT
GG064	228mm	13,80€
GG065	305mm	17,80€

Spatules/maryses haute température

Ne raye et ne fond pas. Résiste à la chaleur jusqu'à 260°C et aux tâches. Manche froid au toucher.



VOÛTE

Code	Description	Prix HT
1 K981	Spatule de 264mm	4,50€
K982	Spatule de 356mm	6,30€
K983	Spatule de 406mm	7,20€
2 L029	Spatule-cuillère de 254mm	5,40€
L030	Spatule-cuillère de 356mm	6,60€
L031	Spatule-cuillère de 406mm	7,30€

Cuillères en mélamine

Résistant à la chaleur, lavables au lave-vaisselle.



VOÛTE

Code	Description	Prix HT
J111	305mm	3,60€
J110	457mm	4,80€

Cuillères Exoglass

Solide et hygiénique - pour mélanger les aliments jusqu'à 220°C.



Code	Description	Prix HT
J097	305mm	4,50€
J098	381mm	6,70€
J099	457mm	8,80€

Spatules

Spatules très résistantes pour mélanger les aliments jusqu'à une température de 220°C. Conformes aux règles d'hygiène.

NOUVEAU



SCHNEIDER equipment for professionals

Code	Description	Prix HT
GT108	250mm	4,30€
GT109	300mm	5,10€
GT110	350mm	5,40€
GT111	400mm	7,90€
GT112	450mm	10,10€
GT113	500mm	11,60€

Spatules Exoglass

Une spatule hygiénique solide conforme aux réglementations sanitaires pour mélanger les aliments à une température pouvant aller jusqu'à 220°C.



Code	Description	Prix HT
DN939	250mm	3,80€
J074	305mm	4,90€
DN915	350mm	5,40€
J075	406mm	7,10€
DN916	450mm	9,60€
J076	508mm	11,80€

Spatule-cuillère

Pour mélanger et incorporer. Manche hygiénique solide.



VOÛTE

Code	Description	Prix HT
J078	255mm	2,00€
J079	356mm	4,10€

Spatules embout en caoutchouc

Embout en caoutchouc pour racler. Manche hygiénique résistant. Lavable au lave-vaisselle.



VOÛTE

Code	Description	Prix HT
J081	255mm	1,30€
J082	355mm	2,30€
J083	405mm	3,10€

Spatules haute température

Supportant jusqu'à 260°C.

NOUVEAU



Code	Description	Prix HT
CR261	240mm	15,80€
CR262	340mm	17,80€

Cuillères en bois

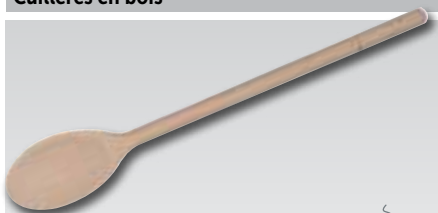

VOÛTE

Code	Description	Prix HT
D770	203mm	1,10€
D649	254mm	1,30€
D772	305mm	1,50€
D773	356mm	1,60€
J120	406mm	1,80€

Spatule en bois

Extrémité plate.



VOÛTE

Code	Description	Prix HT
D044	305mm	1,30€

Spatules en bois

A bout rond.



VOÛTE

Code	Description	Prix HT
J113	305mm	1,20€
J112	457mm	1,40€

Passoire à frites

Egoutte les frites facilement. Base amovible pour une utilisation plus facile. Acier inoxydable. 176(H) x 413(Ø)mm.



VOGUE

Code	Description	Prix HT
E712	413mm (Ø)	19,90€

Filtre à huile avec monture métallique NOUVEAU

Monture en métal chromé.



VOGUE

Code	Description	Prix HT
CN956	255mm Monture	6,10€
CN958	Filtres en papier x50	11,90€

Passoires

En acier inoxydable avec manche. Lavables au lave-vaisselle.

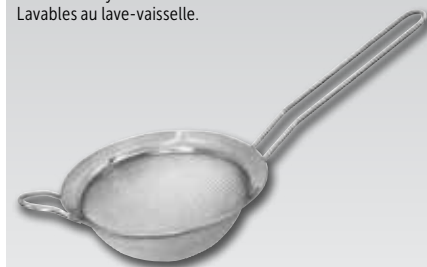

VOGUE

Code	Description	Prix HT
C799	100mm (Ø)	5,80€
C800	140mm (Ø)	7,80€
C801	180mm (Ø)	9,80€

Passoires

Maille en acier inoxydable. Cadre en polypropylène.



Code	Description	Prix HT
C795	70mm	2,00€
C797	140mm	7,30€
C798	180mm	9,80€

Passoires manche en bois

Passoires résistantes en acier étamé, maille double, manche plat en bois.



VOGUE

Code	Description	Prix HT
C787	160mm	5,90€
C788	180mm	7,70€
C789	200mm	8,30€
C790	230mm	13,30€
C791	260mm	17,30€

Passoire

Résistante à maille double, avec fils de support en acier inoxydable.



Code	Description	Prix HT
C831	300mm	50,90€
C832	350mm	55,90€

Passoire conique étamée

Manche en polypropylène.



VOGUE

Code	Description	Prix HT
C792	70mm	3,80€
C794	140mm	7,30€

Chinois

Acier inoxydable.



VOGUE

Code	Description	Prix HT
J593	180mm	9,30€
J701	240mm	12,30€

Chinois

Mailles et anneau en acier inoxydable.



VOGUE

Code	Description	Prix HT
E818	200mm	16,80€
E819	250mm	23,90€

Chinois

Chinois résistant à mailles grossières (trous de 2mm) en acier inoxydable.



VOGUE

Code	Description	Prix HT
DM060	203mm	23,90€
DM059	250mm	27,90€

Chinois Exoglass

Manche Exoglass solide une pièce avec deux crochets. Passoire en maille acier de haute qualité et fils croisés de protection.



MATFER

Code	Description	Prix HT
W693	200mm	64,90€

Mousseline alimentaire



Tissu 100% coton, adapté au contact alimentaire. Idéal pour la cuisine vapeur, la préparation des fromages et confitures. Se coupe à la dimension voulue.

Code	Description	Prix HT
DM056	990mm x 10m	31,90€

Araignée

Araignée en acier inoxydable.



Code	Description	Prix HT
C834	140(Ø) x 395(L)mm	5,20€

Araignées

Araignée en acier au nickel résistant, de qualité professionnelle, idéales pour les friteuses. Maille étamée.



Code	Description	Prix HT
C835	150(Ø) x 525(L)mm	9,10€
C836	203(Ø) x 675(L)mm	11,00€
C837	230(Ø) x 530(L)mm	13,10€

Ecumoire

D'une seule pièce en acier inoxydable.



Code	Description	Prix HT
J668	120(Ø) x 380(L)mm	6,30€

Ecumoire

Acier inoxydable. Maille fine ronde.



Code	Description	Prix HT
J674	200(Ø) x 675(L)mm	13,90€

Ecumoire à graisse

Ecumoire carrée en acier inoxydable pouvant être utilisée avec les friteuses.



Code	Description	Prix HT
J670	200(Ø) x 660(L)mm	16,80€

Araignée profonde à manche long

En acier inoxydable pour les cuisines à forte activité.



Code	Description	Prix HT
J708	220(Ø) x 625(L)mm	27,90€

Bain-marie inox

Bain-marie en acier inoxydable, idéal pour la cuisson des spaghetti lorsqu'il est associé au panier J719.



Code	Description	Prix HT
J719	150(Ø) x 165(H)mm	22,90€

Panier à pâtes

Panier en acier inoxydable approprié pour égoutter et contenir les pâtes.



Code	Description	Prix HT
DM058	230(H) x 200(L) x 330(P)mm	27,40€

Passoires rondes

Perforations conçues pour un égouttage rapide et base plate pour la stabilité.



Code	Description	Prix HT
CW354	230mm (Ø)	0,60€
CW351	290mm (Ø)	1,10€
CW352	380mm (Ø)	1,60€

Passoires rectangulaires

Perforations conçues pour un égouttage rapide. Empilables et avec poignées pour une préhension sûre.



Code	Description	Prix HT
CW356	280(H) x 200(L) x 90(P)mm	0,80€
CW353	362(H) x 271(L) x 110(P)mm	1,50€
CW355	402(H) x 303(L) x 119(P)mm	1,80€

Passoires en polypropylène

Compatibles micro-ondes, congélateur et lave-vaisselle.



Code	Description	Prix HT
DL943	235mm (Ø)	4,70€
DL944	280mm (Ø)	6,20€
DL945	380mm (Ø)	12,40€

Passoires inox

Acier inoxydable.



Code	Description	Prix HT
K331	235mm (Ø)	7,40€
K347	255mm (Ø)	8,40€
K348	305mm (Ø)	11,40€
K349	355mm (Ø)	16,40€

Vaporisateur d'huile

Idéal lorsqu'une fine couche d'huile est requise.



KitchenCraft

Code	Description	Prix HT
E969	120ml	18,80€

Fouets légers

Solides fouets inox avec manches sans raccord. 12 fils métalliques légers.



VOGUE

Code	Description	Prix HT
K550	250mm	3,40€
K551	300mm	4,30€
K552	350mm	4,80€
K553	400mm	5,70€
K554	450mm	6,70€
M969	500mm	7,10€

Fouets lourds

Solides fouets inox avec manches sans raccord. 8 fils lourds.



VOGUE

Code	Description	Prix HT
K545	250mm	5,20€
K546	300mm	6,20€
K547	350mm	6,70€
K548	400mm	7,50€
K549	450mm	8,50€
M968	500mm	9,10€

Cuillère magique

Modèle en spirale permettant de réduire la durée du fouettage.



VOGUE

Code	Description	Prix HT
J757	Cuillère magique 40(Ø) x 215(L)mm	3,60€

Fouets 24 fils

Fouets en acier inoxydable résistant et manche en polypropylène.



NOUVEAU

Code	Description	Prix HT
CY221	Longueur totale 250mm	11,40€
CY222	Longueur totale 300mm	11,60€
CY223	Longueur totale 350mm	12,30€
CY224	Longueur totale 400mm	14,30€
CY225	Longueur totale 450mm	14,30€
CY226	Longueur totale 500mm	15,30€

SCHNEIDER
equipment for professionals

Fouets 16 fils

Fouets en acier inoxydable avec manche thermoplastique résistant à la chaleur jusqu'à 200°C. 16 fils solides. Lavables au lave-vaisselle.



NOUVEAU

Code	Description	Prix HT
GT100	Longueur totale 250mm	8,60€
GT101	Longueur totale 300mm	9,30€
GT102	Longueur totale 350mm	9,90€
GT103	Longueur totale 400mm	10,90€
GT104	Longueur totale 450mm	11,90€
GT105	Longueur totale 500mm	12,80€

SCHNEIDER
equipment for professionals

Fouets manche isolant

Manche résistant à la chaleur jusqu'à 220°C. Fils indémarchables hygiéniques, lavable au lave-vaisselle.



MATFER

Code	Description	Prix HT
J751	255mm	13,80€
J752	305mm	17,80€
J753	355mm	18,30€
J754	405mm	20,40€
J755	455mm	27,40€
J756	500mm	32,40€
J760	455mm	34,40€

Spatule géante

Spatule inox, idéale pour les marmites profondes.



VOGUE

Code	Description	Prix HT
DP019	915mm	27,90€

Fouet

Fouet inox Vogue, idéal pour les marmites profondes.



VOGUE

Code	Description	Prix HT
DN967	1016mm	44,90€

CUISINE / USTENSILES

Thermomètre mural

279,5 x 60mm. Limites de températures -40°C à 50°C.

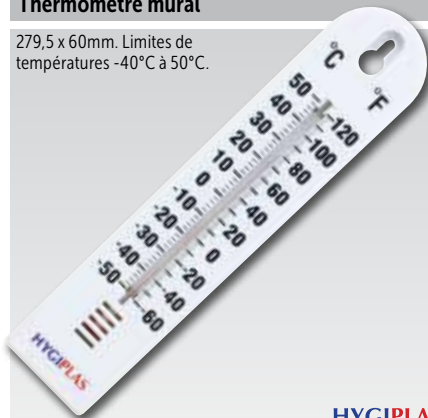

HYGIPLAS

Code	Description	Prix HT
J228	Mural	5,60€

Thermomètre à cadran avec étui

142 x 33,6mm. Limites de températures -10°C à 110°C.



HYGIPLAS

Code	Description	Prix HT
F346	A cadran	5,60€

Thermomètre de four

Cadran de 65mm (Ø) facile à lire. Convient pour les fours et les armoires chauffantes. 70 x 76mm. Limites de températures 50°C à 300°C, incréments de 5°C.



Code	Description	Prix HT
J205	Four	8,00€

Thermomètre à café et à lait

Crochet pour pichet inox. Sonde 125(L) x 4(Ø)mm. Plage de température -10°C à 110°C.



HYGIPLAS

Code	Description	Prix HT
CB887	Cadran de 45mm	7,30€

Thermomètre à viande

123mm de long. Cadran 52mm (Ø). Limites de températures 60°C à 87°C.



HYGIPLAS

Code	Description	Prix HT
J212	Viande	8,20€

Thermomètre pour friture

165mm de long. Cadran 52,8mm (Ø). Limites de températures 0°C à 300°C.

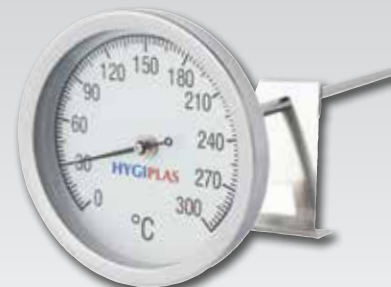

HYGIPLAS

Code	Description	Prix HT
J203	Friture	11,20€

Thermomètre d'insertion avec étui

En forme de T 125 mm. Ecran LCD. Limites de températures -50°C à +150°C.



HYGIPLAS

Code	Description	Prix HT
F306	Thermomètre en forme de T	15,80€

Thermomètre d'insertion avec étui

Limites de températures -50°C à +150°C.



HYGIPLAS

Code	Description	Prix HT
J229	Thermomètre rond	16,90€

Thermomètre à sucre / confiture

Pour mesurer la température des préparations sucrées. Limites de températures +40°C à 200°C.



HYGIPLAS

Code	Description	Prix HT
J204	350 x 48mm	16,30€

Thermomètre résistant à l'eau

Thermomètre numérique avec une fonction mémoire pratique et une sonde en acier inoxydable. Plage de température -50°C à 200°C. Résolution de 0,1°C.

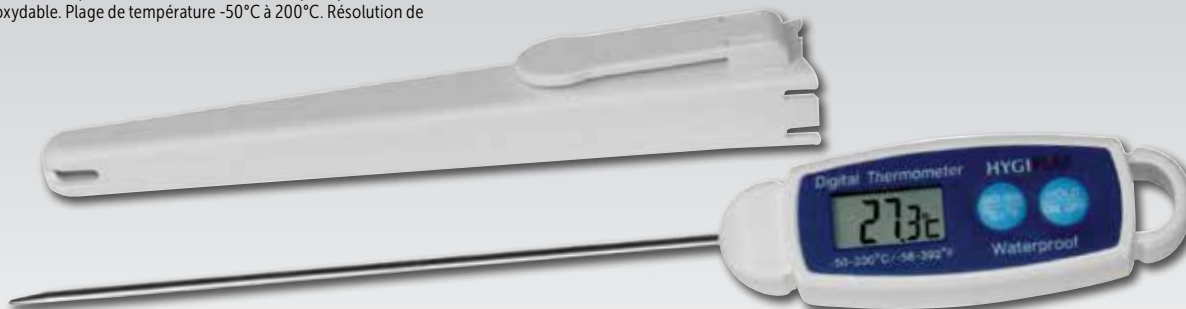

Code	Description	Prix HT
GH628	Thermomètre résistant à l'eau	16,90€

HYGIPLAS

Lingettes désinfectantes et support mural

Efficace contre 99,9 % des bactéries, SARM, E Coli, Listeria, salmonelle, ainsi que la plupart des virus et des champignons. Substance non altérégène compatible contact alimentaire.



Lingettes désinfectantes et support mural



Efficace contre 99,9 % des bactéries, SARM, E Coli, Listeria, salmonelle, ainsi que la plupart des virus et des champignons. Substance non altérégène compatible contact alimentaire.

Spécification
CC197 Dimensions (mm):
110 x 230.
J860 Dimensions (mm): 268
x 221.

Code	Description	Qté	Prix HT
1 CC196	Boîte de 70 lingettes	12	25,40€
2 J236	Boîte de 200 lingettes	6	23,40€
3 J237	Support mural	1	7,80€
4 CC197	Boîte de 200 lingettes	1	8,00€
5 J860	Boîte de 1000 lingettes	1	24,90€



Thermomètre à suspendre étanche réfrigérateur/ congélateur

Thermomètre étanche réfrigérateur/ congélateur, avec crochet de suspension. Nécessite une pile bouton CR2032. Etanche jusqu'à IP65.



HYGIPLAS

Code	Description	Prix HT	Spécification
CB891	Thermomètre à suspendre	13,50€	CB891 Plage de températures: -25°C à +50°C. Précision: ± 1°C. Dimensions (mm) : 57(H) x 70(L) x 20(P).

Thermomètres réfrigérateur/congélateur à suspendre

Une gamme de thermomètres réfrigérateur/congélateur faciles à lire pour respecter les normes de sécurité alimentaire.

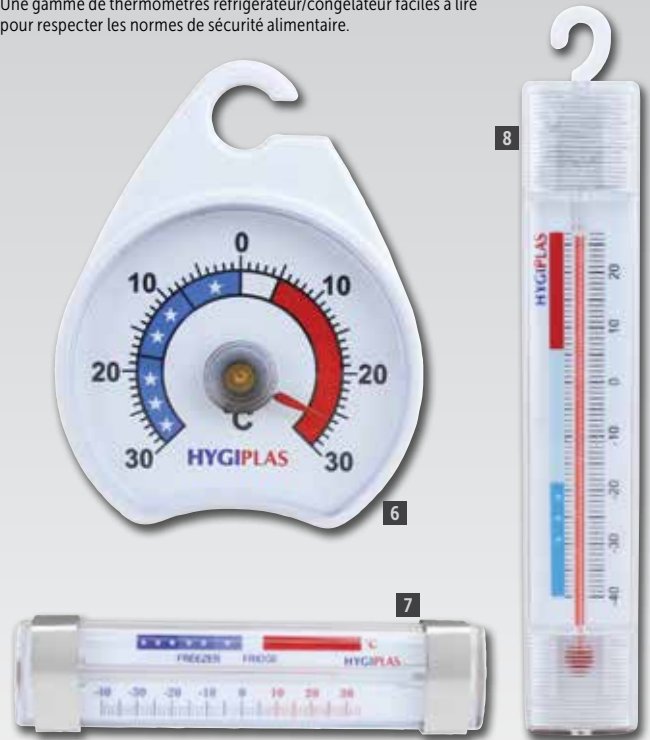

Code	Description	Prix HT
6 J226	Cadran	3,30€
7 J210	Thermomètre	3,60€
8 J211	Thermomètre intérieur suspendu	3,60€

HYGIPLAS

Thermomètre intérieur/extérieur

Alarme haute/basse avec affichage de 11mm. Doubles capteurs pour la température du réfrigérateur/congélateur et la température ambiante. Dimensions (en mm): 136 x 26. Limites de températures -50°C à 70°C.



Code	Description	Prix HT
F314	Thermomètre -50°C à +70°C	27,40€

HYGIPLAS

Thermomètre intérieur/extérieur numérique

Pour consulter la température à l'intérieur de votre réfrigérateur / congélateur sans l'ouvrir. Ecran numérique de 10 mm pour une bonne lisibilité. Doubles capteurs pour la température du réfrigérateur / congélateur et de l'air.



Code	Description	Prix HT	Spécification
F343	Thermomètre	14,60€	F343 Plage de température: -50°C à 70°C. Câble de sonde de 3 mètres. Nécessite 1 pile CR2032 (fournie) code CD289. Dimensions (mm): 52(H) x 73(L) x 15(P).

Thermomètre digital Catertherm

Thermomètre digital professionnel avec système d'arrêt automatique et large écran LCD. Sonde amovible en acier inoxydable. Nécessite des piles AAA (2 fournies).



HYGIPLAS

Code	Description	Prix HT
GG748	Digital	33,40€

Spécification
GG748 Précision +/- 1°C entre -25°C et 120°C.
Sinon +/- 3°C entre 200°C et 300°C. Dimensions (mm): 163(L) x 60(l) x 19(P).

Thermomètre Multistem

Assurez-vous que vos aliments sont conservés à la bonne température avec ce thermomètre. Idéal pour relever les températures des aliments réfrigérés ou chauds. Câble de 1 m. Pile fournie.



Spécification
F338 Plage de températures: -50°C à 200°C. Résolution: 0,1°C. Précision: 1°C. Temps de réponse 15 s (environ). Fonctionne avec 1 pile AAA.

Code	Description	Prix HT
F338	Thermomètre	16,90€

HYGIPLAS

Mini thermomètre infrarouge

Léger, robuste et simple à utiliser, ce thermomètre avec grand écran LCD fournit une lecture rapide et précise. L'absence de contact réduit le risque de contamination croisée. Lecture Celsius et Fahrenheit. Convient pour une utilisation dans les cuisines professionnelles. Livré avec pile 9V 16 heures et étui de protection et transport.



Spécification
GL267 Plage de température: -20°C à 320°C. Résolution 0.5°C. Dimensions (mm): 175(H) x 32(L) x 63(P). Poids: 135g.

Code	Description	Prix HT
GL267	Mini infrarouge	44,90€

HYGIPLAS

Thermomètre infrarouge

Un thermomètre infrarouge compact, léger et simple à utiliser avec grand écran LCD facile à lire. L'absence de contact réduit le risque de contamination croisée. Pile 9V incluse (16 heures).



Spécification
GG749 Précision: +/- 3°C entre -50°C et -30°C; +/- 2°C entre -100°C et 400°C; Plage de température: -50°C à +400°C. Résolution: 0,1°C. Temps de réponse: 500 ms. Dimensions (mm): 180(H) x 50(L) x 100(P). Poids: 225g.

Code	Description	Prix HT
GG749	Infrarouge	53,90€

HYGIPLAS

Thermomètre infrarouge

Thermomètre de poche infrarouge avec écran LCD rétro-éclairé qui mesure la température des aliments en surface. Rapide, pratique, sûr et facile à utiliser. Utiliser le point laser pour identifier la zone cible et la fonction de maintien mémorise la donnée affichée.



Spécification
CC099 Modèle: KM814FS. Plage de température: -30°C à +200°C. Précision: +/- 1°C de 0°C à 65°C. Dimensions (mm): 38(l) x 101(L). Poids 227g.

Code	Description	Prix HT
CC099	KM814FS	104,00€
C575	Pile 9V (à l'unité)	2,80€

COMARK
A Fluke Company

Thermomètre numérique C12 avec sonde amovible

Thermomètre numérique professionnel avec un grand écran LCD et un arrêt automatique pour économiser les piles. Sonde de pénétration en inox amovible. Protection antimicrobienne BioCote® pour lutter contre la contamination croisée. 2 piles AA fournies. Fourni avec une sonde de pénétration et une sonde d'intervalle, ainsi qu'un certificat d'étalonnage gratuit.



Spécification
C462 Plage de températures: -40°C à 125°C. Précision: +/- 1°C. Temps de réponse: 10 sec (environ).

Code	Description	Prix HT
C462	Thermomètre	80,90€
C572	Piles AA (lot de 4)	2,30€

COMARK
A Fluke Company

Thermomètres Easytemp

Thermomètre de poche précis, fiable et robuste avec sonde pliable. Fonction on/off automatique. Avec dragonne détachable. Fourni avec pile. Différentes couleurs disponibles.

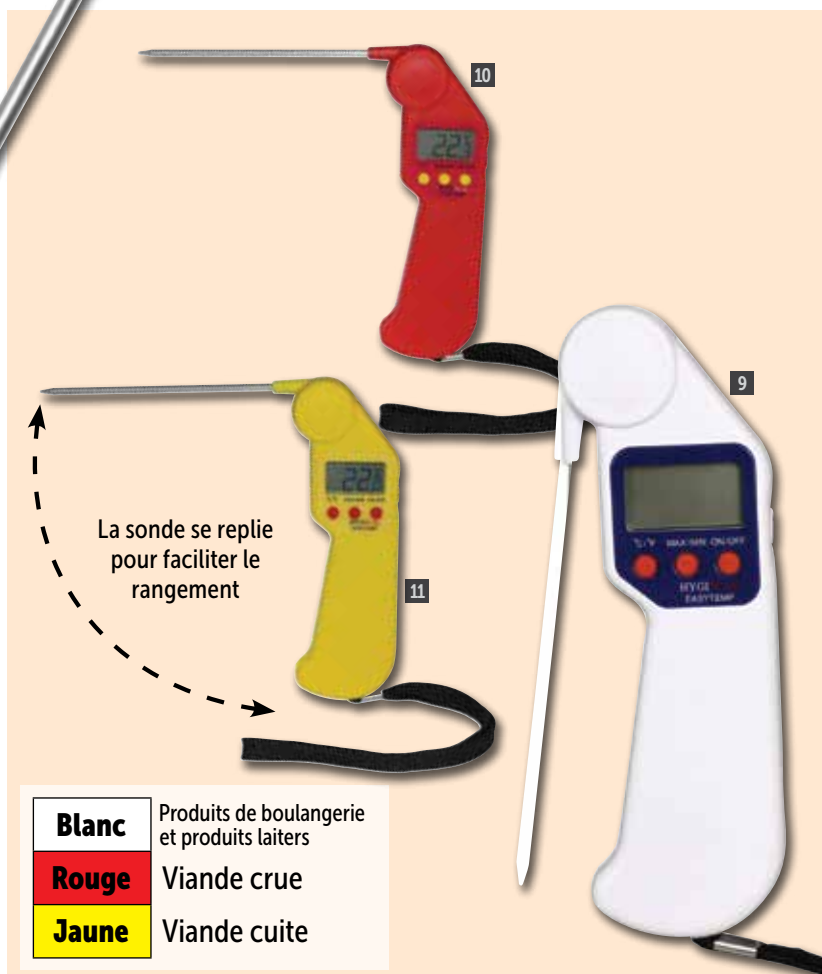

Blanc	Produits de boulangerie et produits laitiers
Rouge	Viande crue
Jaune	Viande cuite

Spécification
Plage de températures: -50°C à +300°C. Résolution: $\pm 0,1^\circ\text{C}$, -20 à +200°C. Précision: $\pm 1^\circ\text{C}$, -30 à +150°C. Temps de réponse 15 s (environ).

Code	Description	Prix HT
9 J242	Blanc (boulangerie et produits laitiers)	18,90€
10 CF913	Rouge (viande crue)	18,90€
11 CF912	Jaune (viande cuite)	18,90€

Journal des températures

Six mois d'archives, colonnes pour la température, la date et les initiales de la personne en charge. En langue anglaise.



Code	Description	Prix HT
J201	Journal	4,20€

HYGIPLAS

Thermomètre résistant au lave-vaisselle

Peut être utilisé à l'intérieur du lave-vaisselle pour contrôler si la température du cycle est correcte, sert également à contrôler la température des aliments. Offre une protection anti-microbienne BioCote® et une plage de température de -20°C à +200°C.



Spécification
CF992 Modèle: PDQ400. Plage de température: -20°C à +200°C. Dimensions (mm): 21(L) x 152(P).



Code	Description	Prix HT
CF992	Résiste au lave-vaisselle	27,90€

Thermomètres Pocketherm sonde pliable

Thermomètres haute précision précis, rapides et compacts. Utilisation pratique pour vérifier les températures de -40°C à +125°C. Grand écran LCD pour une lecture facile.



Spécification
CD284 Modèle: P125. Plage de températures -40°C à +125°C. Précision ±0,5°C. Dimensions (mm): 52(L) x 170(L).



Code	Description	Prix HT
CD284	Pocketherm	83,90€

Horloge de cuisine

ABS blanc. Fonctionne avec 1 pile AA (non fournie). 240(Ø)mm.



Code	Description	Prix HT
K978	Horloge	7,30€
C572	Piles AA (lot de 4)	2,30€

Minuteur

Alarme numérique avec grand écran et support pliant. Heures et minutes ou minutes et secondes. Nécessite 1 pile AA (fournie).



HYGIPLAS

Code	Description	Prix HT
DP028	Minuteur	14,60€

Grand minuteur électronique

Décompte sur grand écran d'affichage 12 ou 24 heures. Décompte maximum jusqu'à 99 heures, 59 minutes, 59 secondes. Fonctionne avec une pile AAA (fournie).



Spécification
CF916 Dimensions (mm): 80(H) x 80(L) x 25(P).

HYGIPLAS

Code	Description	Prix HT
CF916	Minuteur grands chiffres	14,60€

Minuteur triple

Décompte sur triple affichage 12 ou 24 heures. Il se fait jusqu'à 19 heures, 59 minutes, 59 secondes par intervalle d'une seconde. Passage de la fonction horloge à minuteur. Le triple affichage permet d'effectuer trois décomptes simultanément. Fonctionne avec une pile LR44 (fournie).



Spécification
CF915 Dimensions (mm): 90(H) x 70(L) x 14(P).

HYGIPLAS

Code	Description	Prix HT
CF915	Minuteur triple	19,20€

Piles

Une gamme abordable de piles alcalines de qualité. Longue durée et forte puissance, idéales pour toutes les applications.

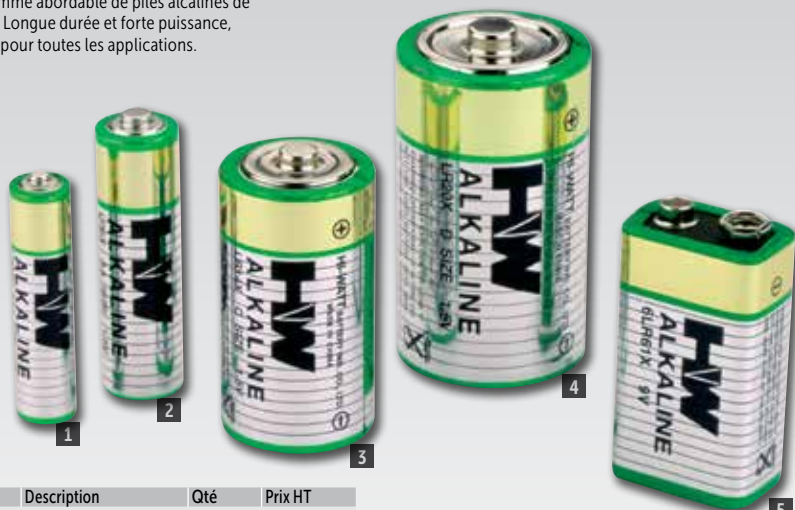

Code	Description	Qté	Prix HT
1			
2	C572 Piles AA (lot de 4)		2,30€
3	C573 Piles C (lot de 2)		3,30€
4	C574 Piles D (lot de 2)		3,80€
5	C575 Pile 9V (à l'unité)		2,80€

Piles

Une gamme abordable de piles alcalines de qualité. Longue durée et forte puissance, idéales pour alimenter tous vos appareils.



DURACELL

Code	Description	Qté	Prix HT
6	GG048 Piles AA (x4)	4	4,40€
7	GG053 Pack économique piles AA (x12)	12	10,30€
8	GG050 Piles C (x2)	2	3,90€
9	GG051 Piles D (x2)	2	3,90€
9	GG052 Pile 9V (à l'unité)	1	3,90€

Balance de précision

Ultra sensible pour une pesée précise. Plateau amovible de 170mm. Capacité 0,5kg. Graduation 2g.



Spécification
F182 Plateau 17cm. Capacité 0,5kg. Graduation 2g. [weighstation](#)

Code	Description	Prix HT
F182	Balance de 0,5kg	14,40€

Balance de cuisine

Balance tout usage avec plateau verseur de 150mm (Ø). Capacité 5kg. Graduation 25g.



Spécification
F181 Plateau 15cm. Capacité 5kg. Graduation 25g. [weighstation](#)

Code	Description	Prix HT
F181	Balance de 5kg	18,00€

Balance universelle

Utilisez le bol fourni ou posez votre récipient sur le plateau. Fonction utile d'ajout pendant la pesée. Fournie avec un plateau de 180mm. Capacité 3kg. Graduation 25g.



Spécification
F183 Plateau 18cm. Capacité 3kg. Graduation 25g. [weighstation](#)

Code	Description	Prix HT
F183	Balance de 3kg	18,00€

Balance mécanique

Corps noir, récipient en acier inoxydable amovible et grand cadran facile à lire.

NOUVEAU



Code Description Prix HT

CN415	Balance 5kg	23,90€
-------	-------------	--------

Balances de cuisine

Balances de cuisine tout usage blanches et acier inoxydable avec récipient grande capacité en acier inoxydable.



Spécification
F172 Plateau de 200mm. Capacité 5kg. Graduation de 20g.
F174 Plateau de 250mm. Capacité 10kg. Graduation de 50g.
F176 Plateau de 250mm. Capacité 20kg. Graduation de 50g. [weighstation](#)

Code	Description	Prix HT
F172	Balance de 5kg	35,40€
F174	Balance de 10kg	47,90€
F176	Balance de 20kg	59,90€

Balances à plateau

Balances de cuisine très résistantes avec plateau carré en acier inoxydable de 240mm.



Spécification
F173 Capacité 10kg. Graduation de 50g.
F175 Capacité 20kg. Graduation de 50g. [weighstation](#)

Code	Description	Prix HT
F173	Balance de 10kg	47,90€
F175	Balance de 20kg	59,90€

Balance digitale

Balance électronique fonctionnant à pile (fournie), avec écran tactile, affichage LCD et plateforme de 185(Ø)mm. Capacité de 5kg, graduation 1g.



Spécification
GG017 Capacité 5kg. Graduation 1g. [weighstation](#)

Code	Description	Prix HT
GG017	Balance 5kg	25,40€

Balance électronique

Balance numérique de haute précision avec fonction d'ajout pendant la pesée et un récipient de 250 x 210mm. Arrêt automatique. Comprend un thermomètre et une fonction de minuterie/alarme. Capacité 5kg. Graduation 1g.



Spécification
F184 Récipient 250mm. Capacité 5kg. Graduation 1g.

Code	Description	Prix HT
F184	Balance de 5kg	47,90€
C571	Piles AAA (lot de 4)	2,90€

[weighstation](#)

Balances suspendues

Balances très résistantes. Parfaites pour peser les morceaux de viande ou élément trop grand pour être pesé sur une balance classique.



Spécification
F179 Capacité 25kg
F180 Capacité 100 kg.

Code	Description	Prix HT
F179	Balance 25kg	35,40€
F180	Balance de 100kg	47,90€

weighstation

Balances électroniques

Portables avec une batterie interne rechargeable bénéficiant d'environ 160 heures d'autonomie entre deux charges. Peut être alimentées directement par secteur (adaptateur fourni). Dimension de la plate-forme 245(L) x 215(P) mm. Ces balances ne sont pas homologuées pour la vente au détail d'une activité commerciale mais conviennent parfaitement pour une utilisation en cuisine.



- Plate-forme en acier inoxydable
- Ecran à LED transparent
- Possibilité de remettre la mesure de calcul à zéro.

Spécification
95(H) x 300(L) x 250(P)mm

Code	Description	Eco taxe*	Prix HT
DP031	6kg/précision 2g	0,06€	184,00€
DP032	15kg/précision 2g	0,06€	189,00€

SALTER
Brocknell

Balance à plateau extra large

Balance résistante avec un plateau carré extra large de 350mm en inox. Capacité 100kg. Graduation 200g.

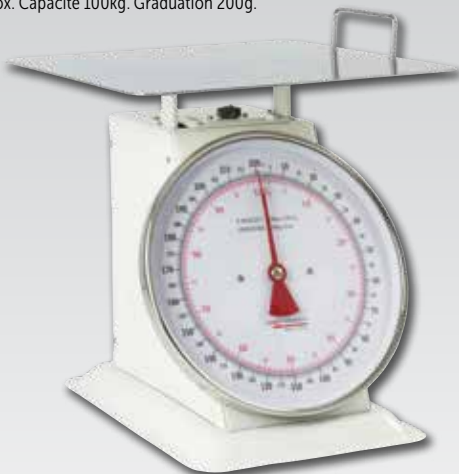

Spécification
F187 Plateau carré 350mm. Capacité 100kg. Graduation 200gr.

Code	Description	Prix HT
F187	Balance de 100kg	144,00€

weighstation

Balances

Balances élégantes avec fonction d'arrêt automatique pour faire des économies d'énergie et pieds en caoutchouc pour la stabilité. Affichage en système métrique ou impérial. Fonctionnement sur secteur ou à piles (4 x AAA).

- Plateau en acier inoxydable brossé
- Ecran à LED transparent
- Fonctionnement simple
- Fixation murale ou support balance



Spécification
Dimensions (mm): 27(H) x 380(L) x 300(P).
Longueur du câble 800mm. Poids: 3.9kg.

Code	Description	Eco taxe*	Prix HT
DP033	60kg / précision 20g	0,08€	219,00€
DP034	120kg / précision 50g	0,08€	219,00€

SALTER
Brocknell

Balance électronique de comptoir

Balance électronique très résistante avec écran ACL séparé pouvant être fixé au mur. Plateau hygiénique en acier inoxydable amovible pour un nettoyage aisé. Etalonnage, remise à zéro et arrêt automatiques. Voyant d'indication de batterie faible.



Spécification
CD564 Capacité 30kg. Graduation 10g. Câble de 1,4 m. Adaptateur secteur 9 V fourni. Nécessite 6 piles AA (vendues séparément) pour le fonctionnement avec piles. Dimensions du plateau (mm): 315 x 325. Dimensions (mm): 40(H) x 310(L) x 300(P). Poids 4,1kg.

Code	Description	Prix HT
CD564	30kg	159,00€
C572	Piles AA (lot de 4)	2,30€

weighstation

Balance lavable

Portable avec une batterie interne rechargeable bénéficiant d'environ 20 heures d'autonomie entre deux charges. Peut être alimentée directement par secteur. Plateforme 229(L) x 190(P)mm.



- Lavable et anti-corrosion
- Ecran à LED transparent
- Fonctionnement digital simple et avertisseur sonore

Spécification
110(H) x 285(L) x 235(P)mm.

Code	Description	Eco Taxe*	Prix HT
DP029	6kg/précision 1g	0,08€	273,90€
DP030	15kg/précision 2g	0,08€	319,00€

SALTER
Brocknell

Balances électroniques à plateau

Hygiéniques grâce à la face avant plane et facile à nettoyer et le plateau amovible. Idéales pour la préparation alimentaire. Alimentation secteur ou à piles*. Ces balances ne sont pas homologuées pour la vente au détail.



- Plateau en acier inoxydable
- Ecran numérique facile à lire
- Commandes électroniques



Panneau arrière sur le modèle F178

Code	Description	Description	Eco Taxe*	Prix HT
1 F201	3kg	0,5 g	0,03€	78,90€
2 F178	15kg	5 g	0,08€	149,00€
C574	Piles D (lot de 2)	Piles D (lot de 2)	-	3,80€

Spécification
 F201 Capacité 3kg. Graduation 0,5g. Dimensions (mm): 80(H) x 178(L) x 225(P). Plateau (mm): 180 x 180.
 F178 Capacité 15kg. Graduation 5g. Dimensions (mm): 100(H) x 252(L) x 300(P). Plateau (mm): 240 x 240.

weighstation

Pinces à pâtisserie poils naturels

Manche en bois avec poils lisses de 45mm.



VOÛJE

Code	Description	Prix HT
CG229	25mm(L)	2,20€
CG046	50mm(L)	2,80€

Pinces à pâtisserie poils naturels

NOUVEAU

Manche en plastique et poils lisses de 15mm.



SCHNEIDER
equipment for professionals

Code	Description	Prix HT
CY570	25mm	2,30€
CY575	60mm	5,20€

Pinces à pâtisserie poils en nylon

NOUVEAU

Poils rouges en nylon antiadhésif. Résistance à la chaleur jusqu'à 150°C.



SCHNEIDER
equipment for professionals

Code	Description	Prix HT
CR742	25mm	4,60€

Pinceau en silicone

Poils ronds en silicone de 35mm résistants à la chaleur jusqu'à 260°C. Idéal pour badigeonner. Compatible lave-vaisselle.



KitchenCraft

Code	Description	Prix HT
D594	25mm (Ø)	3,80€

Pinces à pâtisserie naturelles

Manche solide en plastique lavable au lave-vaisselle avec poils naturels plats, longs de 60 mm. Voir ci-dessous pour les dimensions :



MAIFER

Code	Description	Prix HT
E440	25(l) x 240(L)mm	4,50€
E441	30(l) x 245(L)mm	4,60€
E442	35(l) x 250(L)mm	4,80€
E443	40(l) x 255(L)mm	5,30€
E444	45(l) x 265(L)mm	6,00€
E445	50(l) x 270(L)mm	6,50€

Pinces à pâtisserie poils naturels

Manche en plastique et poils lisses de 15mm.



MAIFER

Code	Description	Prix HT
F242	15mm (Ø)	9,80€

Pinceau pâtissier

Poils soie naturelle, manche en plastique, lavable au lave-vaisselle. Poils 50mm de long.



MAIFER

Code	Description	Prix HT
F237	30(l) x 235(L)mm	5,90€
F238	40(l) x 245(L)mm	6,90€
F239	50(l) x 260(L)mm	8,90€
F240	60(l) x 265(L)mm	9,90€
F241	70 x 265(L)mm	11,40€

Pinceau à pâtisserie rond poils naturels

Manche en bois rond avec poils de 45mm.



VOÛJE

Code	Description	Prix HT
CF963	Rond 25mm	2,80€

Corne à pâtisserie en plastique

Flexible. 114 x 76 mm.



VOÛJE

Code	Description	Prix HT
E401	114 x 76mm	1,00€

Corne à pâtisserie flexible

Lame flexible. 84 x 135 mm.



VOÛJE

Code	Description	Prix HT
E407	84 x 135mm	6,30€

Corne à pâtisserie rigide

Manche en plastique avec lame rigide.



VOÛJE

Code	Description	Prix HT
E406	150 x 102mm	7,40€

Corne à pâte

NOUVEAU

Lame inox flexible et arrondie. Manche en plastique.



SCHNEIDER
equipment for professionals

Code	Description	Prix HT
GT114	110 x 125mm	5,40€

Corne à pâte

Corne à pâte résistante, lavable au lave-vaisselle. Préhension facile grâce à son manche moulé rond. Lame 110mm.



DEGLON

Code	Description	Prix HT
GG073	Flexible et ronde	4,50€

Coupe-pâte Exoglass

115 x 80mm. Rigide.

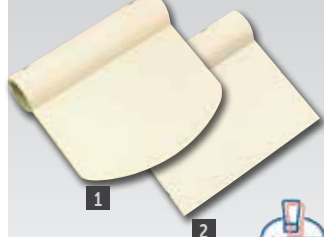

MAIFER

Code	Description	Prix HT
1 J218	Rond	6,70€
2 J217	Droit	6,70€

Peigne à décor 3 côtés

NOUVEAU

Créez des motifs sur le glaçage ou grattez la pâte collante des comptoirs. Chaque côté possède une dentelure différente.



SCHNEIDER
equipment for professionals

Code	Description	Prix HT
GT133	105 x 105mm	0,80€

Peigne à décor

Polypropylène. 4,5 mm, 6,5 mm et 12 mm.



MAIFER

Code	Description	Prix HT
CC478	Triangle	1,10€

Tartineur

NOUVEAU

Permet de couper et étaler avec le côté ou le plat de la lame en acier au chrome-molybdène.



SCHNEIDER
equipment for professionals

Code	Description	Prix HT
CR812	120mm	8,10€

Couteau fendeur tartineur

NOUVEAU

Lame ovale en acier inoxydable, crantée d'un côté. Manche ergonomique.



SCHNEIDER
equipment for professionals

Code	Description	Prix HT
CR813	120mm	11,40€

Rouleaux à pâtisserie en polyéthylène



VOGUE

Code	Description	Prix HT
J171	305mm	10,80€
J172	356mm	12,80€
J173	407mm	12,80€
J174	457mm	13,30€
J175	508mm	14,30€

Rouleau à pâtisserie en bois



VOGUE

Code	Description	Prix HT
J102	457mm	4,90€

Noyaux de cuisson en céramique

Noyaux en céramique conduisant une chaleur uniforme jusqu'aux bords pour la cuisson à blanc des fonds de tarte. Pot de 500g.



Code	Description	Prix HT
GL251	500g	6,80€

Rouleau "pic-vite"

Permet de piquer les bandes de pâte de façon régulière en un temps record.



MATFER

Code	Description	Prix HT
E515	205 x 65mm (Ø)	10,80€

Rouleau à pointiller

NOUVEAU

S'utilise pour éviter que les pâtes et les pains ne gonflent ou lèvent aux mauvais endroits. Plastique. Lavable au lave-vaisselle.



SCHNEIDER
equipment for professionals

Code	Description	Prix HT
GT134	120mm	7,80€

Coupe-pâte

Coupe-pâte professionnel en acier inoxydable avec manche en polypropylène.



Code	Description	Prix HT
CF925	Roulette de 60mm de Ø.	3,90€

Rouleaux multicoupes extensibles

NOUVEAU

Coupe-pâtes en acier inoxydable rapides et précis. Roulettes de 55(Ø)mm. Lavable au lave-vaisselle.



SCHNEIDER
equipment for professionals

Code	Description	Prix HT
GT135	5 roulettes	68,90€
GT136	7 roulettes	83,90€

Rouleau multicoupe extensible

Extensible de 50 mm à 510 mm.



MATFER

Code	Description	Prix HT
E557	5 roulettes de 55mm (Ø)	109,00€

Rouleau à losanges

NOUVEAU

Pour obtenir des losanges parfaitement réguliers sur vos tartes en quelques secondes. Distance entre les lames 7mm. Lavable en lave-vaisselle.



SCHNEIDER
equipment for professionals

Code	Description	Prix HT
GT137	120mm	7,80€

Diviseurs à gâteaux

NOUVEAU

Diviseurs réversibles en polypropylène pour découper vos gâteaux et tartes en parts régulières. 265(Ø)mm. Lavable au lave-vaisselle.

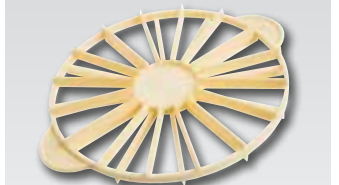

SCHNEIDER
equipment for professionals

Code	Description	Prix HT
GT138	12/16 parts	4,90€
GT139	14/16 parts	5,10€

Cuillères doseuses

Lot de quatre. Acier inoxydable 18/8. Capacités 1,25ml-2,5ml-5ml-15ml.



KitchenCraft

Code	Description	Prix HT
D558	Lot de 4	8,00€

Cuillères à mesure

Acier inoxydable. Comprend : 0,62ml - 1,25ml - 2,5ml - 5ml - 7,5ml et 15ml.



VOGUE

Code	Description	Prix HT
GL873	Lot de 6	11,30€

Mesures

Lot de 5 mesures: 30ml/ 60ml/ 80ml/ 125ml/ 250ml.



VOGUE

Code	Description	Prix HT
J424	Lot de 5	13,30€

Entonnoir à confiture

Acier inoxydable. Lavable au lave-vaisselle.



KitchenCraft

Code	Description	Prix HT
DL300	Diamètre inférieur 35mm.	10,10€

Saupoudreuses grains fins et grossiers

Acier inoxydable.
Capacité 280ml.



Code	Description	Prix HT
1 J939	Fin trous 2mm	3,90€
2 J935	Grossier trous 4mm	3,90€

VOGUE

Saupoudreuse

Réceptacle en acier inoxydable 275 ml avec couvercle en maille métallique pour saupoudrer de farine, sucre glace, poudre de cacao et d'épices en poudre.



Code	Description	Prix HT
J134	90(H) x 70(Ø)mm	5,90€

VOGUE

Saupoudreuse à tamis

Corps en acier inoxydable avec tamis à maille fine pour éviter les morceaux.



NOUVEAU

Code	Description	Prix HT
CS712	190(H) x 58(Ø)mm Tamis	14,30€

SCHNEIDER
equipment for professionals

Saupoudreuses

Acier inoxydable. Perforations fines pour le modèle 350ml et grossières pour le modèle 300ml.



NOUVEAU

Code	Description	Prix HT
3 CS713	128(H) x 68(Ø)mm 350ml	12,80€
4 CS714	100(H) x 70(Ø)mm 300ml	12,80€

SCHNEIDER
equipment for professionals

Passoires

Maille en acier inoxydable. Cadre en polypropylène.



Code	Description	Prix HT
C795	70mm	2,00€
C797	140mm	7,30€
C798	180mm	9,80€

Passoires manche en bois

Passoires résistantes en acier étamé, maille double, manche plat en bois.



Code	Description	Prix HT
C787	160mm	5,90€
C788	180mm	7,70€
C789	200mm	8,30€
C790	230mm	13,30€
C791	260mm	17,30€

VOGUE

Tamis en polypropylène

Tamis blanc à maille fine en nylon. Facile à nettoyer et compatible lave-vaisselle. 90(H) x 300(Ø)mm.



NOUVEAU

Code	Description	Prix HT
GT106	Maille 0,5mm	12,30€
GT107	Maille 1mm	12,30€

SCHNEIDER
equipment for professionals

Passoires

En acier inoxydable avec manche. Lavables au lave-vaisselle.



Code	Description	Prix HT
C799	100mm (Ø)	5,80€
C800	140mm (Ø)	7,80€
C801	180mm (Ø)	9,80€

VOGUE

Têtes de chalumeau Quick Fit

Puissantes, simples à installer, les têtes de chalumeau sont dotées d'un allumage automatique. Peuvent être utilisées dans tous les angles. Fonctionne avec une recharge de butane de 224 ml (vendue séparément). Recharge non livrable en Corse et dans les îles.



Code	Description	Prix HT
5 L977	Standard	18,80€
6 L792	Avec manche	28,90€
7 K980	Recharge de butane 220g	3,80€

VOGUE

Chalumeaux de cuisine

Puissants chalumeaux à allumage automatique et socle amovible. Se rechargent à gaz. Le chalumeau Pro fournit une flamme extra large très puissante pour une finition rapide et parfaite. Combustible vendu séparément. Recharge non livrable en Corse et dans les îles.



Spécification
L793 Dimensions (mm): 143(H) x 46(O).
L799 Dimensions (mm): 155(H) x 140(L) x 45(P).

Code	Description	Prix HT
10 L793	Mini 20ml	22,90€
11 L799	Pro 28ml	35,90€
12 T271	Combustible 125g	3,30€

VOGUE

Siphons à chantilly

Siphons à chantilly avec trois embouts pour créer de nombreuses décorations avec des crèmes ou sauces. Bouteille en métal et tête pour la durabilité. Recharges non livrables en Corse et dans les îles.



Spécification
CB162 Dimensions (mm): 253(H) x 80(L) x 115(P). Poids 570g.
GG485 Dimensions (mm): 335(H) x 110(L) x 94(P). Poids: 1kg.

Code	Description	Prix HT
8 CB162	Siphon 500ml	38,90€
9 GG485	Siphon 1L	42,90€
CB439	Boîte de 10 cartouches	5,80€
CB163	Boîte de 50 cartouches	26,90€

VOGUE

Boîtes de recharges



Recharges pour siphons à chantilly Vogue.

Code	Description	Prix HT
S659	Lot de 100 cartouches	54,00€
S643	Lot de 200 cartouches	99,00€
S644	Lot de 300 cartouches	134,00€

Poches à douilles en coton

NOUVEAU

Poches pâtisseries en coton avec bande de soudure résistante. Revêtement imperméable. Réutilisables.



SCHNEIDER
equipment for professionals

Code	Description	Prix HT
GT126	Taille 1 280mm	3,10€
GT127	Taille 2 340mm	3,30€
GT128	Taille 3 400mm	3,40€
GT129	Taille 4 460mm	3,70€
GT130	Taille 5 500mm	3,90€
GT131	Taille 6 600mm	5,20€
GT132	Taille 7 700mm	6,90€

Poches à douille extra souples en nylon

NOUVEAU

Réutilisables et lavables, avec soudures latérales résistantes.

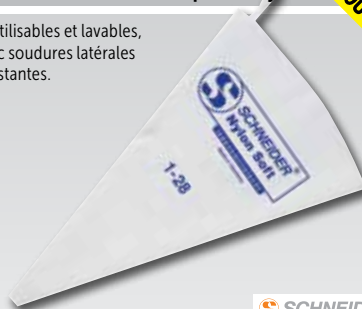

SCHNEIDER
equipment for professionals

Code	Description	Prix HT
CW310	Taille 1 280mm	3,30€
CW311	Taille 2 340mm	3,80€
CW312	Taille 3 400mm	4,90€
CW313	Taille 4 460mm	5,70€
CW314	Taille 5 500mm	6,60€

Poches à douilles jetables

NOUVEAU

Intérieur lisse pour un écoulement rapide et fluide et extérieur antidérapant. Idéal pour les préparations telles que la chantilly. Polyéthylène résistant.

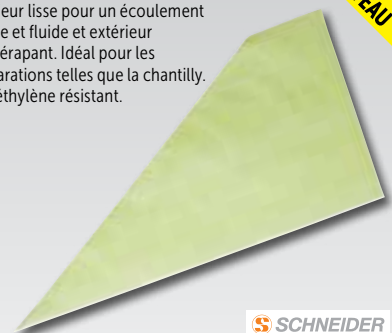

SCHNEIDER
equipment for professionals

Code	Description	Qté	Prix HT
GT123	Vert 470mm	100	16,80€
GT124	Bleu 470mm	100	22,90€
GT125	Blanc 470mm	100	27,90€

Douille Savoy - Polycarbonate

Polycarbonate incassable. Hauteur 60 mm environ.



Lisse

Code	Description	Prix HT
E300		
E302		
E304		
E306	Produit indisponible à la vente	
E308		
E310		
E312		

Etoile

Code	Description	Prix HT
E322		
E324		
E326	Produit indisponible à la vente	
E328		
E330		
E332		

Douilles en acier inoxydable

NOUVEAU

Créez vos décors avec ces douilles unies ou en étoile en acier inoxydable. Adaptables sur tous types de poches. Compatible lave-vaisselle. Hauteur d'environ 50mm.



SCHNEIDER
equipment for professionals

Lisse

Code	Description	Prix HT
GT115	6mm	2,20€
GT116	10mm	2,20€
GT117	12mm	2,20€
GT118	16mm	2,20€

Etoile

Code	Description	Prix HT
GT119	7mm	2,20€
GT120	9mm	2,20€
GT121	13mm	2,20€
GT122	18mm	2,20€

Kit de décoration de gâteau

4 poches de 160 mm et 8 douilles pour un glaçage ultra précis.



Code	Description	Prix HT
E133	4 poches + 8 douilles	9,40€

Douilles fleurs

Embellissez vos gâteaux rapidement et facilement avec des décorations florales originales.



Code	Description	Prix HT
1 CY970	Magnolia	2,20€
2 CY971	Tulipe fleur fermée	2,20€
3 CY973	Tulipe fleur ouverte	2,20€
4 CY972	Rose	2,20€
5 CY974	Jonquille	2,20€
6 CY975	Fleurs	2,20€

SCHNEIDER
equipment for professionals

Lot de douilles

Lot complet de 22 douilles en polycarbonate et adaptateur dans une boîte.



Code	Description	Prix HT
E399	Produit indisponible à la vente	

Douilles assorties

NOUVEAU



Douilles pâtisseries assorties en acier inoxydable, faciles à nettoyer, idéales pour les professionnels comme pour les particuliers.

VOÛTE

Code	Description	Prix HT
CP107	Boîte de 26	15,10€
CP106	Boîte de 52	28,40€

Douilles Savoy assorties

Polycarbonate.

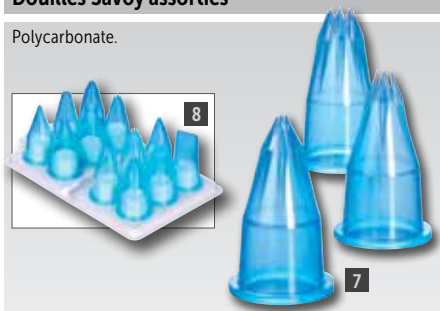

Code	Description	Qté	Prix HT
7 CC073			
8 CC071	Produit indisponible à la vente		

MALPER

Entonnoir à piston en acier inoxydable

Entonnoir à piston en acier inoxydable pour une distribution précise de sauce ou de crème. Livré avec support. Lavable au lave-vaisselle. Buse de 7,5mm.



Spécification
GG759 Dimensions (mm) : 270(H)x 260(Ø).

Code	Description	Prix HT
GG759	1,3L	34,90€

VOÛJE

Mini-entonnoir à piston automatique

Entonnoir à piston professionnel en acier inoxydable pour servir de petites quantités de sauce ou de crème. Fourni avec un support anti-dérapant et une buse de 7mm(dia). Passe au lave-vaisselle.



Spécification
DN905 Dimensions (mm): 155(H) x 150(Ø).

Code	Description	Prix HT
DN905	Mini 800ml	54,90€

de Buyer

Entonnoir à piston en acier inoxydable

Pratique, l'entonnoir à piston est simple d'utilisation : dosage et contrôle du débit à l'aide du pouce. Débit également réglé par 3 douilles (dont 1 intégrée à l'entonnoir) de 3 diamètres (ø 4, 6 et 8 mm). Passe entièrement au lave-vaisselle.



Spécification
DN906 Dimensions (mm) : 165(H)x 175(Ø).

Code	Description	Prix HT
DN906	1,5L	134,00€

de Buyer

Cercles à mousse

Acier inoxydable.



Code	Description	Prix HT
9	E891 70(Ø) x 35(H)mm	2,20€
10	CC056 70(Ø) x 60(H)mm	2,50€
11	CC057 90(Ø) x 35(H)mm	2,80€
12	CC058 90(Ø) x 60(H)mm	3,30€

VOÛJE

Mini moules

Acier inoxydable. 30mm de profondeur.



Code	Description	Prix HT
13	E060 Rond. 62mm (Ø)	6,20€
14	E062 Rectangulaire. 81 x 41mm	7,60€
15	E063 Carré. 56 x 56mm	7,30€
16	E061 Ovale. 75 x 45mm	8,00€

VOÛJE

Cercles à mousse

Acier inoxydable.



Code	Description	Prix HT
CF164	60 x 35(H)mm	3,30€
CF165	60 x 60(H)mm	3,90€
CF166	80 x 35(H)mm	4,20€
CF167	80 x 60(H)mm	4,70€

VOÛJE

Cercles à mousse

Acier inoxydable. 60mm(H).

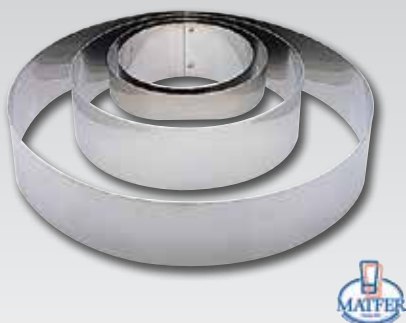

Code	Description	Prix HT
E890	120(Ø)mm	9,70€
E886	140(Ø)mm	9,90€
E887	200(Ø)mm	13,30€

MAIFER

Cercles à mousse

Cercles à mousse en acier inoxydable. Vendus à l'unité.



Code	Description	Prix HT
GM376	200(Ø) x 45(H)mm	9,10€
GM374	240(Ø) x 60(H)mm	18,30€

de Buyer

Cercle à tarte carré

Cercle à tarte carré pour un design très moderne et original.

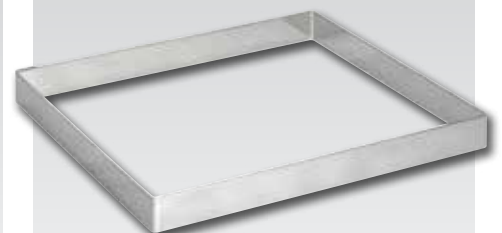

Code	Description	Prix HT
GM387	20(H) x 200(L) x 200(P)mm	13,80€

de Buyer

Rond lisse

Lot de 11. Acier doux étamé. Dimensions de 20 à 86mm (Ø).

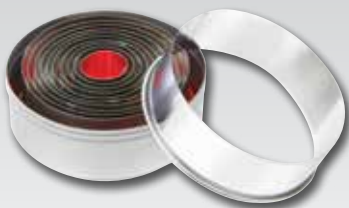

VOÛTE

Code	Description	Qté	Prix HT
E013	Lisse	11	7,90€

Rond cannelé

Lot de 11. Acier doux étamé. Dimensions de 20 à 56mm (Ø).



VOÛTE

Code	Description	Qté	Prix HT
E019	Cannelé	11	7,90€

Découpoirs formes variées

Lot de 12. Acier doux étamé.



VOÛTE

Code	Description	Qté	Prix HT
E002	102mm	12	7,90€

Carré lisse

Acier doux étamé. Dimensions de 36 x 36mm à 70 x 70mm.



VOÛTE

Code	Description	Qté	Prix HT
E017	Carré	6	7,90€

Coeur

Acier doux étamé. Dimensions de 40(l) x 45(l) à 82(l) x 85(l)mm.



VOÛTE

Code	Description	Qté	Prix HT
E025	Coeur	6	7,90€

Rond uni Exoglass



Code	Description	Prix HT
CC470	Lot de 7. 35 à 95(Ø)mm	50,90€
E043	30 - 100(Ø)mm	43,90€

Boîte de découpoirs lettres alphabet

NOUVEAU



SCHNEIDER
equipment for professionals

Code	Description	Prix HT
CW343	Alphabet Lot de 26	53,90€

Boîte de 16 découpoirs

NOUVEAU

Comprend des formes de coeur, lèvres, diamant, larmes, tulipes et étoiles.



SCHNEIDER
equipment for professionals

Code	Description	Prix HT
CW341	Assortiment Lot de 16	78,90€

Boîte de découpoirs chiffres

NOUVEAU



SCHNEIDER
equipment for professionals

Code	Description	Prix HT
CW342	Chiffres Lot de 11	43,90€

Lot de 5 découpoirs flocon de neige

NOUVEAU



SCHNEIDER
equipment for professionals

Code	Description	Prix HT
CW345	Flocon Lot de 5	15,30€

Lot de 3 découpoirs sapin de Noël

NOUVEAU



SCHNEIDER
equipment for professionals

Code	Description	Prix HT
CW344	Sapin Lot de 3	13,30€

Découpoirs ronds cannelés ou lisses

NOUVEAU

Boîte de 9 découpoirs en nylon. De 20 à 100(Ø)mm.



SCHNEIDER
equipment for professionals

Code	Description	Qté	Prix HT
GT140	Cannelés	9	33,90€
GT141	Lisses	9	33,90€

Découpoirs carrés cannelés

NOUVEAU

Boîte de 9 découpoirs en nylon. De 19 à 95(L)mm.



SCHNEIDER
equipment for professionals

Code	Description	Qté	Prix HT
GT142	Carré	9	33,90€

Découpoirs étoile

NOUVEAU

Boîte de 7 découpoirs en nylon à bord lisse. De 40 à 130mm.



SCHNEIDER
equipment for professionals

Code	Description	Qté	Prix HT
GT143	Etoile	7	33,90€

Dariole

Aluminium. Vendue à l'unité.



VOÛJE

Code	Description	Prix HT
E048	105ml 70(Ø)mm	2,00€
E047	180ml 85(Ø)mm	2,20€
E046	335ml 110(Ø)mm	2,20€

Dariole inox 150ml

Dariole à bord roulé en inox 18/10 poli. Compatible lave-vaisselle. Vendue à l'unité.



Code	Description	Prix HT
CN082	Base/Haut: 5/7(Ø)cm	7,30€

Dariole alu

Aluminium. Lot de 6.



VOÛJE

Code	Description	Qté	Prix HT
K513	32(H) x 55(Ø)mm	6	5,60€
K514	39(H) x 67(Ø)mm 90ml	6	6,80€

Dariole alu

Aluminium. Vendue à l'unité.



VOÛJE

Code	Description	Prix HT
K517	50(H) x 58(Ø)mm	1,80€
K516	60(H) x 65(Ø)mm	2,00€

Dariole antiadhésive



VOÛJE

Code	Description	Qté	Prix HT
GC981	65(Ø) x 60(P)mm	3	6,80€

Ramequin

Idéal pour servir du four à la table. Compatible four, micro-ondes et lave-vaisselle.



PYREX

Code	Description	Prix HT
GD028	200ml 45(H) x 97(Ø)mm	3,00€

Ramequin antiadhésif

Exopan. Idéal pour les quiches et flans.



MAIFER

Code	Description	Qté	Prix HT
CD124	90(Ø) x 40(P)mm	2	13,80€

Dariole inox

Acier inoxydable. Vendue à l'unité.



VOÛJE

Code	Description	Prix HT
K519	52(H) x 51(Ø)mm	3,70€

Ramequin ovale antiadhésif

Ramequin en acier-carbone. Vendu à l'unité.



VOÛJE

Code	Description	Prix HT
GD020	40(H) x 80(L) x 61(P)mm	2,80€

Moule à brioche antiadhésif

Acier inoxydable. Vendu à l'unité.



MAIFER

Code	Description	Prix HT
E638	120mm	5,50€

Moule à savarin antiadhésif

Acier carbone.



VOÛJE

Code	Description	Qté	Prix HT
GC980	20(H) x 86(Ø)mm	3	7,30€

Moule à savarin

NOUVEAU



SCHNEIDER
equipment for professionals

Code	Description	Prix HT
CR927	70(H) x 220(Ø)mm	11,60€
CR928	80(H) x 240(Ø)mm	12,80€

Moule demi-sphère

Acier inoxydable.



MAIFER

Code	Description	Prix HT
W709	60mm (Ø)	7,30€
W713	80mm (Ø)	8,40€

Gouttière à bûche

Forme demi-ronde, étanche, en acier inoxydable. Parfaite pour le moulage des desserts.



MAIFER

Code	Prix HT
CP745	57,90€

Gouttière à bûche

NOUVEAU

Forme demi-ronde, étanche, en acier inoxydable. Parfaite pour le moulage des desserts.



SCHNEIDER
equipment for professionals

Code	Description	Prix HT
CR918	50(H) x 70(L)mm	41,90€
CR919	63(H) x 80(L)mm	48,90€

Cornet à crème

NOUVEAU

Acier inoxydable.



SCHNEIDER
equipment for professionals

Code	Description	Prix HT
GT144	120(L) x 30(Ø)mm	2,70€

Carrés à tarte

Réalisez facilement des fonds de tarte carrés aux contours nets, sans surplus de pâte dans les coins. Acier inoxydable. Lot de 4.

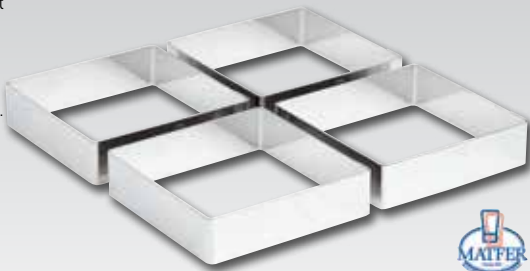

Code	Description	Qté	Prix HT
CP740	20(H) x 75(L)mm	4	28,90€

Découpoir carré

Découpoir robuste avec ceinture de renfort pour des fonds de tarte aux contours nets et précis.



Code	Description	Prix HT
CP741	75(H) x 107(L)mm	28,90€

Moules à quiche cannelés profonds

Moules antiadhésifs. Fond amovible.



Code	Description	Prix HT
GC988	100(Ø) x 31(P)mm	3,40€
GC989	250(Ø) x 55(P)mm	6,80€

Moules à quiche

Avec fond amovible et bords cannelés.



Code	Description	Prix HT	Code	Description	Prix HT
E798	120(Ø) x 20(P)mm	3,20€	E803	280(Ø) x 25(P)mm	9,20€
CD234	140(Ø) x 25(P)mm	5,70€	CD235	320(Ø) x 25(P)mm	11,80€
E802	240(Ø) x 25(P)mm	8,00€			

Moule à tarte avec rigole

Cannelé.



Code	Description	Prix HT
E706	25(H) x 250(Ø)mm	14,80€

Moule à tartelette

Antiadhésif à bord lisse.



Code	Description	Qté	Prix HT
E198	100(Ø) x 20(P)mm	12	44,90€

Moules à tartelette

Antiadhésifs, bord roulé.



Code	Description	Qté	Prix HT
E196	80(Ø) x 18(P)mm	12	34,40€
E195	100(Ø) x 21(P)mm	12	40,90€

Tourtière unie antiadhésive

23 mm de profondeur avec fond fixe.



Code	Description	Prix HT
E145	280mm (Ø)	16,80€

Cercles à tarte ordinaires

25 mm de profondeur.



Code	Description	Prix HT
E693	200mm (Ø)	6,30€
E692	250mm (Ø)	8,30€

Cercles à tarte ordinaires

20 mm de profondeur. Acier inoxydable.



Code	Description	Prix HT	Code	Description	Prix HT
E645	160mm (Ø)	5,10€	E647	240mm (Ø)	6,00€
E646	200mm (Ø)	5,40€	DN962	280mm (Ø)	7,00€

Moule à gâteau antiadhésif

Moule rond.



Code	Description	Prix HT
E339	35(H) x 250(Ø)mm	7,80€

Moule à gâteau carré antiadhésif

Hauteur 45mm.



Code	Description	Prix HT
E340	230 x 230mm	8,20€

Moules à pain/cake

Acier carbone, moules antiadhésifs.



Code	Description	Prix HT
GD075	63(H) x 180(L) x 86(P)mm	6,80€
GD003	78(H) x 250(L) x 100(P)mm	9,20€
GD004	80(H) x 300(L) x 112(P)mm	10,30€

Moules à pain/cake

Acier carbone, moules antiadhésifs.



Code	Description	Prix HT
GD005	60(H) x 255(L) x 125(P)mm	5,80€

Moules ronds

Moules à gâteau aluminium

Cuisson bien répartie, pas de points chauds. Fond détachable



VOGUE

Code	Description	Prix HT
CE089	229 x 89mm	13,30€
CE526	255 x 95mm	12,80€
CE527	305 x 100mm	19,00€

Moules à manqué profonds

Moules à manqué profonds antiadhésifs en acier carbone.



VOGUE

Code	Description	Prix HT
GC994	133(Ø) x 33mm(P)	3,40€
GC995	165(Ø) x 40mm(P)	4,20€
GC996	200(Ø) x 47mm(P)	4,70€

Moules à gâteau à fond amovible

Obtenez des résultats de cuisson conformes à vos attentes grâce à ces moules en fer blanc. Démoulage facile et finition impeccable.



1

2

VOGUE

1 Aluminium

Code	Description	Prix HT
E845	200mm(Ø)	3,90€
E846	220mm(Ø)	5,30€
E847	240mm(Ø)	5,90€
E848	260mm(Ø)	7,90€
E849	280mm(Ø)	16,80€

2 Antiadhésifs

Code	Description	Prix HT
GD017	214mm(Ø)	8,80€
GD018	238mm(Ø)	9,10€
GD019	257mm(Ø)	9,80€

Moules à quiches

Moules à quiches en acier carbone. Fond non amovible. Vendus à l'unité.



VOGUE

Code	Description	Prix HT
GD001	28(H) x 240(Ø)mm	5,60€
GD002	28(H) x 280(Ø)mm	6,90€

Moules cannelés à tartelette

Moules cannelés anti-adhésifs en acier carbone.



VOGUE

Code	Description	Qté	Prix HT
GC997	80(Ø) x 12(P)mm	3	3,50€
GC998	100(Ø) x 18(P)mm	3	6,90€

Moules en silicone Vogue

VOGUE

NOUVEAU

La gamme de moules en silicone Vogue facilite le démoulage grâce à sa flexibilité et permet d'obtenir des gâteaux parfaits. Le silicone est résistant à la chaleur jusqu'à 260°C mais refroidit rapidement en dehors du four. Résiste aux taches et au lave-vaisselle.



Plaque 6 muffins

Plaque 37(H) x 161(L) x 241(P)mm, moules 61(Ø)mm.

NOUVEAU



VOGUE

Code	Description	Prix HT
DA520	Plaque 6 muffins	3,20€

Plaque 12 cupcakes

Plaque 20(H) x 295(L) x 206(P)mm. Moules de 49(Ø)mm.

NOUVEAU



VOGUE

Code	Description	Prix HT
DA522	Plaque 12 cupcakes	3,90€

Moule à tarte

30(H) x 250(Ø)mm.

NOUVEAU



VOGUE

Code	Description	Prix HT
DA533	Moule à tarte	4,10€

Moule carré

245(L) x 245(P)mm.

NOUVEAU



VOGUE

Code	Description	Prix HT
DA532	Moule carré	5,10€

Moule à cake

58(H) x 137(L) x 250(P)mm, int : 112(L) x 204(P)mm.

NOUVEAU



VOGUE

Code	Description	Prix HT
DA525	Moule à cake	3,40€

Moules à pâtisserie Formaflex antiadhésifs



Moules souples antiadhésifs pour pâtisseries et restaurants. Ces moules souples 100% silicone alimentaire vous offrent une excellente solution de remplacement aux plaques métalliques et vous permettent de démouler facilement vos gâteaux. Compatibles lave-vaisselle, adaptés à une utilisation du four au congélateur (-40°C à +280°C) et sont agréés HACCP.

Flexibles ! Rien ne colle -
Démoulez et le tour est joué !



11 mini-muffins

28(H) x 50(Ø)mm. 43ml. Plaque GN 1/3.

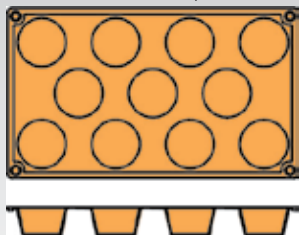

Code N934 Prix HT 11,30€

15 tartelettes

15(H) x 50(Ø)mm. Plaque GN 1/3.

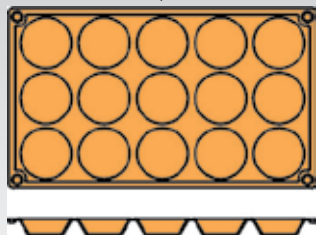

Code N935 Prix HT 11,30€

15 demi-sphères

23(H) x 50(Ø)mm. Plaque GN 1/3.

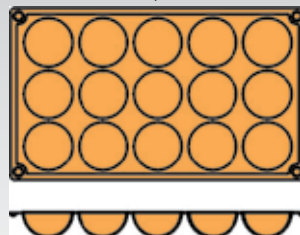

Code N936 Prix HT 11,30€

6 muffins

40(H) x 70(Ø)mm. 146ml. Plaque GN 1/3.

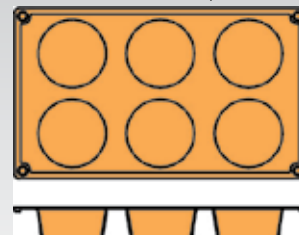

Code N933 Prix HT 11,30€

20 mini-madeleines

42(L) x 30(I)mm. Plaque GN 1/3.

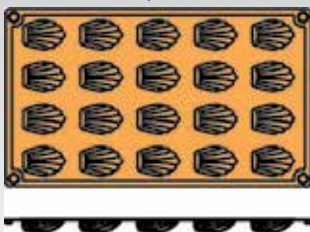

Code N939 Prix HT 11,30€

24 pomponnettes

16(H) x 34(Ø)mm. Plaque GN 1/3.

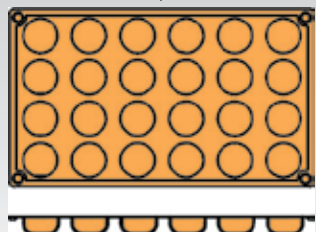

Code N940 Prix HT 11,30€

9 gâteaux

30(H) x 80(L) x 30(I)mm. 62ml. Plaque GN 1/3.

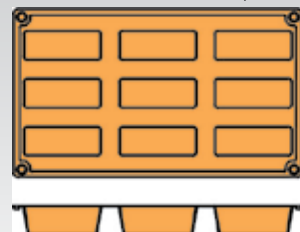

Code N941 Prix HT 11,30€

15 pyramides

22(H) x 36(L) x 36(I)mm. 13,6ml. Plaque GN 1/3.



Code N942 Prix HT 11,30€

6 pyramides

40(H) x 71(L) x 71(I)mm. Plaque GN 1/3.

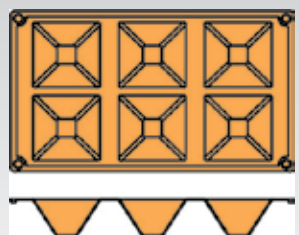

Code N943 Prix HT 11,30€

15 petits-fours

20(H) x 40(Ø)mm. Plaque GN 1/3.

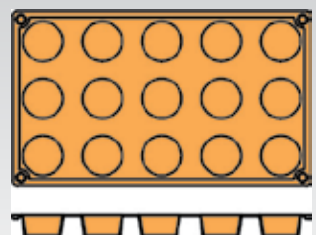

Code N945 Prix HT 11,30€

16 ovales

20(H) x 53(L) x 33(I)mm.

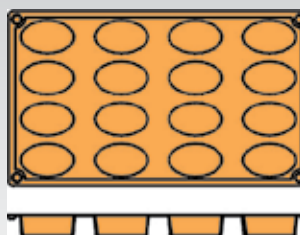

Code N951 Prix HT 11,30€

8 cœurs

35(H) x 65(L) x 60(I)mm. Plaque GN 1/3.

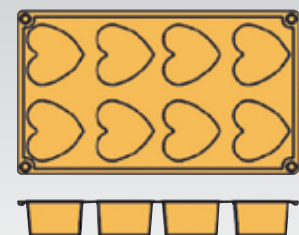

Code CB167 Prix HT 11,30€

Moules en silicone Pavoflex.

Moules antiadhésifs souples, idéaux pour les pâtisseries et les restaurants. 100 % silicone alimentaire platine, ces moules flexibles se substituent parfaitement aux plateaux et aux moules métalliques et permettent de démouler la pâtisserie sans aucun problème. Lavables au lave-vaisselle, ils peuvent passer du four au congélateur (-40°C à +280°C) et sont certifiés HACCP. Conservent leur forme, même après des lavages fréquents. Taille de plaque de pâtisserie (600 x 400 mm) pour une utilisation pratique dans les boulangeries et les pâtisseries.



24 muffins

40(H) x 75(Ø)mm.

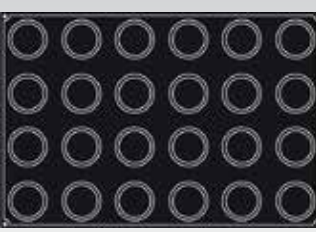

Code CC069 Prix HT 76,90€

54 minis muffins

45ml. 28mm de profondeur. 50mm (Ø).

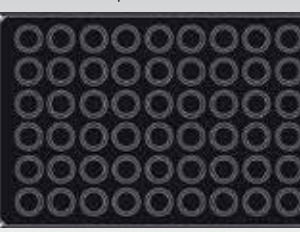

Code CF160 Prix HT 76,90€

44 madeleines

35ml. 18mm de profondeur. 78mm de long, 45mm de large.

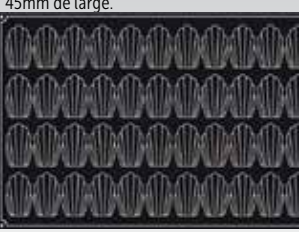

Code CF161 Prix HT 76,90€

Plaque antiadhésive ronds creux

Acier carbone antiadhésif. Dimensions (mm): plaque: 235(L) x 235(P), moules: 23(H) x 104(Ø).



VOÛJE

Code	Description	Prix HT
GD012	4 ronds creux	4,70€

Plaque 12 muffins

Dimensions (mm) : plaque 360(L) x 275(P), moules 30(H) x 75(Ø).



VOÛJE

Code	Description	Prix HT
C561	12 moules	15,30€

Plaque antiadhésive à muffins

Moules à muffins en acier carbone. Profondeur 30mm.



VOÛJE

Code	Description	Prix HT
GD011	12 muffins	11,80€

Plaque 24 muffins

Dimensions (mm): plaque: 360 x 525, moules: 30(H) x 80(Ø).



VOÛJE

Code	Description	Prix HT
C564	24 moules	30,90€

Plaque pâtissière perforée 60 x 40cm

Plaque aluminium avec perforations favorisant la circulation de l'air chaud.



SCHNEIDER
equipment for professionals

Code	Description	Prix HT
GT146	10(H) x 600(L) x 400(P)mm	16,80€

Plaque profonde 6 muffins

Inox. Dimensions (mm): plaque 270(L) x 185(P), moules: 30(H) x 70(Ø).



VOÛJE

Code	Description	Prix HT
E714	6 moules	8,80€

Plaque 24 muffins

Dimensions (mm): plaque: 360 x 525, moules: 30(H) x 80(Ø).



VOÛJE

Code	Description	Prix HT
C563	24 moules	24,90€

Plaques antiadhésives 12 muffins

Deux tailles disponibles. Acier carbone. E334: plaque 310(L) x 210(P)mm, moules: 20(H) x 50(Ø). E333: plaque 405(L) x 282(P), moules: 30(H) x 74(Ø).



Code	Description	Prix HT
E334	12 moules 50mm (Ø)	13,80€
E333	12 moules 74mm (Ø)	16,80€

Plaques à pâtisserie non-adhésives

Plaques à pâtisserie non-adhésives en acier carbone.



VOÛJE

Code	Description	Prix HT
GD014	16(H) x 370(L) x 257(P)mm	5,90€
GD015	15(H) x 430(L) x 280(P)mm	6,40€
GD016	25(H) x 482(L) x 305(P)mm	7,00€

Plaque de cuisson antiadhésive

Plaque aluminium GN épaisseur 1,6mm, conduction homogène de la chaleur. Bord incliné. Hauteur 26mm.

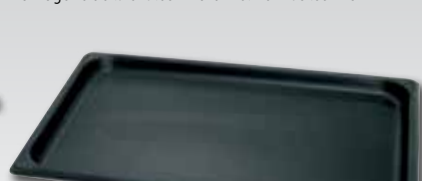

Code	Description	Prix HT
S373	GN 1/1 - 530 x 325mm	16,30€

Plaque 12 petits pains

Etain. Plaque (mm): 355(L) x 270(P). Moules (mm): 20(H) x 65(Ø).



VOÛJE

Code	Description	Prix HT
E715	12 moules	6,80€

Plaque antiadhésive mini-muffins

Acier carbone. Dimensions (mm) : plaque 315(L) x 240(P), moules 15(H) x 65(Ø).



VOÛJE

Code	Description	Prix HT
GD013	12 mini-muffins	6,80€

Plaque 12 muffins

Antiadhésif. Dimensions (mm): plaque 360(L) x 275(L), moule 75(Ø) x 30(P).



VOÛJE

Code	Description	Prix HT
C562	12 moules	18,80€

Plaque GN 1/1

Aluminium. Le bord à 45° permet de retirer facilement vos préparations une fois cuites.



SCHNEIDER
equipment for professionals

Code	Description	Prix HT
GT145	10(H) x 325(L) x 530(P)mm	12,80€

Plaque à pâtisserie antiadhésive

Plaque à pâtisserie antiadhésive avec bord incliné. 11(H)mm.



VOÛJE

Code	Description	Prix HT
K339	Format pâtissier 11(H) x 600(L) x 400(P)mm	37,40€

Tapis de cuisson

Tapis de cuisson en silicone antiadhésifs révolutionnaires pour préserver les pâtisseries délicates. Résistent au four jusqu'à 250°C. Faciles à nettoyer.



Bord gradué pratique



VOÛJE

Code	Description	Prix HT
E842	GN 1/1 - 530 x 325mm	12,30€
E687	Format pâtissier - 600 x 400mm	18,80€

Papier sulfurisé

Papier sulfurisé de haute qualité avec revêtement antiadhésif siliconé des deux côtés et résistant à la chaleur jusqu'à 230°C. Convient pour la congélation domestique.



Code	Description	Prix HT	Spécification
CF349	Papier sulfurisé 290mm (l) x 50m (L)	7,80€	CF349 Dimensions boîte (mm): 82(H) x 342(L) x 83(P).
DM177	Papier sulfurisé 440mm (l) x 50m (L)	8,80€	DM177 Dimensions boîte (mm): 82(H) x 482(L) x 83(P).

VOÛJE

Toile de cuisson anti-adhérente EXOPAT

Tricot de verre imprégné de silicone, idéal pour la cuisson des pâtisseries et viennoiseries. Aucun graissage nécessaire. Résistant à la chaleur de -40° à +300°. Nettoyage facile à l'éponge.

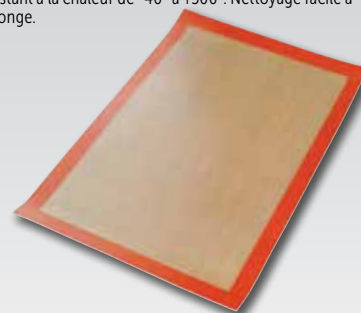

Code	Description	Prix HT
DN929	GN 1/1 : 530 x 325mm	21,00€
DN940	Pâtissier 600 x 400mm	28,40€

Papier cuisson ECOPAP

Papier kraft brun non blanchi, siliconé 2 faces, anti-adhérent et utilisable jusqu'à 7 à 8 fois selon les conditions de cuisson. Convient pour toutes les pâtisseries.



Code	Description	Qté	Prix HT
DN928	Dimensions GN 1/1 530 x 325mm	500	27,90€
DN927	Format pâtissier 600 x 400mm	500	34,90€

Protection four haute température

Protection de four revêtue de teflon, anti-adhésive, lavable et réutilisable. Après utilisation, essuyer avec une éponge et laver à l'eau savonneuse, ou au lave-vaisselle. Compatible congélateur et four jusqu'à 260°C.



Code	Description	Prix HT
CE172	500mm x 1m	14,80€
CE173	500mm x 2m	25,90€

Tapis de cuisson

Tapis tissé avec revêtement PTFE pour une surface antiadhésive ne nécessitant ni graisses, ni huiles. S'utilise pour cuire, griller, rôtir, frire et au micro-ondes. Résiste à une température maximum de 260°C. Facile à nettoyer.



Code	Description	Prix HT
K560	330mm x 10m	10,30€

Revêtement de cuisson

Protection pour grilles et plaques de four réutilisable, anti-adhésive et lavable. Retirez du four et lavez-la à l'eau savonneuse ou passez-la au lave-vaisselle. Résiste à la congélation et aux températures jusqu'à 260°C.



Code	Description	Prix HT
CE174	330mm x 2m	8,30€

Spray démolant

Formulé à partir d'ingrédients naturels, ne transmettant aucun goût au produit final. Pour moules, batteries de cuisine, grilles et plats. Attention, produit inflammable.



NOUVEAU

SCHNEIDER
equipment for professionals

Code	Description	Prix HT
GT042	500ml	6,90€

Grille de refroidissement

La conception de treillis métallique permet à l'air de circuler.



VOÛJE

Code	Description	Prix HT
J810	432 x 254mm	10,80€

Articles de cuisson Pyrex

PYREX

Ces articles en verre résistant aux chocs thermiques peuvent passer directement du four à la table ou servir à conserver les plats. Peuvent passer au micro-onde, au four, au lave-vaisselle.

Ramequin



Code	Description	Prix HT
GD028	200ml 45(H) x 97(Ø)mm	3,00€

Plat à quiche

Profondeur 35mm.



Code	Description	Prix HT
P579	35(H) x 270(Ø)	15,30€

Cocottes rondes



Code	Description	Prix HT
P588	245 x 195 x 95mm	16,30€
P589	280 x 230 x 110mm	19,80€
P590	315 x 270 x 110mm	23,90€

Cocotte ovale

390 x 110 x 150.



Code	Description	Prix HT
P591	150 x 390 x 110mm	52,40€

Saladiers en verre



Code	Description	Prix HT
P582	144 (Ø) x 80mm	5,40€
P583	170 (Ø) x 95mm	7,00€
P584	210 (Ø) x 110mm	10,70€
P585	240 (Ø) x 125mm	15,30€

Plat carré



Code	Description	Prix HT
GD029	210 x 210mm	10,70€

Plats rectangulaires



Code	Description	Prix HT
GD030	350 x 230mm	12,30€
GD031	400 x 270mm	13,80€

Plat ovale



Code	Description	Prix HT
GD032	310 x 210mm	12,30€

Articles de cuisson Vogue

VOGUE

Plaques alu 20mm

Plaques de cuisson en aluminium bénéficiant d'une répartition uniforme de la chaleur pour des résultats constants. Robustes, faciles à nettoyer et idéales pour toute cuisine professionnelle.



Code	Description	Prix HT
K442	20(H) x 222(L) x 324(P)mm	6,90€
K443	40(H) x 370(L) x 265(P)mm	10,90€
K444	40(H) x 420(L) x 305(P)mm	13,90€
K445	40(H) x 470(L) x 355(P)mm	17,90€
K446	40(H) x 520(L) x 420(P)mm	20,90€

Plaques alu 40mm

Profondeur 40mm.
En aluminium pour une cuisson uniforme.



Code	Description	Prix HT
K432	40(H) x 320(L) x 215(P)mm	9,90€
K433	40(H) x 370(L) x 265(P)mm	15,90€
K434	40(H) x 420(L) x 305(P)mm	17,90€
K435	40(H) x 470(L) x 355(P)mm	20,90€
K436	40(H) x 520(L) x 420(P)mm	24,90€
K437	40(H) x 610(L) x 455(P)mm	28,90€

Plats à rôtir

En aluminium avec poignées incorporées.



Code	Description	Prix HT
K422	50(H) x 320(L) x 215(P)mm	9,90€
K423	70(H) x 370(L) x 260(P)mm	15,90€
K425	70(H) x 470(L) x 355(P)mm	24,90€
K426	70(H) x 520(L) x 420(P)mm	27,90€
K427	70(H) x 610(L) x 455(P)mm	32,90€

Plaques alu anodisé 20mm

Plaques en aluminium anodisé dur pour une cuisson rapide et uniforme. Faciles à nettoyer.



Code	Description	Prix HT
C062	320 x 215mm	15,40€
C063	370 x 265mm	18,90€
C064	420 x 305mm	20,90€

Plaques alu anodisé 40mm

Plaques en aluminium anodisé dur pour une cuisson rapide et uniforme. Faciles à nettoyer.



Code	Description	Prix HT
C059	320 x 215mm	18,90€
C061	370 x 220mm	20,90€

Plats à rôtir

Plats en aluminium anodisé dur pour une cuisson rapide et uniforme. Faciles à nettoyer.



Code	Description	Prix HT
C057	325 x 225 x 45(H)mm	19,90€
C058	370 x 265 x 70(H)mm	22,90€

Plats à rôtir profonds

Plats aluminium hauteur 100mm avec poignées intégrées.



Code	Description	Prix HT
K412	420 x 305 x 100mm	21,90€
K413	470 x 355 x 100mm	24,90€
K414	520 x 420 x 100mm	27,90€
K416	610 x 455 x 100mm	32,90€

Plaques à pâtisserie non-adhésives

Plaques à pâtisserie non-adhésives en acier carbone.



VOÛGE

Code	Description	Prix HT
GD014	16(H) x 370(L) x 257(P)mm	5,90€
GD015	15(H) x 430(L) x 280(P)mm	6,40€
GD016	25(H) x 482(L) x 305(P)mm	7,00€

Plaques à pâtisserie tôle acier bleuie

Plaques tôle acier bleuie à bords pincés, aux dimensions gastronomique ou pâtisserie.



NB : les plaques neuves doivent être utilisées après leur avoir fait subir un traitement préalable de "culottage" pour garantir une cuisson optimale et prolonger la durée de vie de votre matériel. Bien sécher et graisser à chaque utilisation.

BOURGEAT

Code	Description	Prix HT
K448	GN 1/1 530 x 325mm	14,90€
J862	Format pâtissier 600 x 400mm	18,40€

Plaques aluminium

Plaques dimensions Gastro 1/1 ou pâtisserie avec bord incliné.



BOURGEAT

Code	Description	Prix HT
J858	GN 1/1 530 x 325mm	18,30€
J857	Format pâtissier 600 x 400mm	24,90€

Plaque aluminium antiadhésive

Plaque antiadhésive gastronomique avec bord incliné.



BOURGEAT

Code	Description	Prix HT
K340	GN 1/1 530 x 325mm	25,40€

Plaque à pâtisserie antiadhésive

Plaque à pâtisserie antiadhésive avec bord incliné. 11(H)mm.



VOÛGE

Code	Description	Prix HT
K339	Format pâtissier 11(H) x 600(L) x 400(P)mm	37,40€

Plaques antiadhésives

En acier de haute qualité avec revêtement antiadhésif et poignées. Profondeur 30mm.



AVANTI

Code	Description	Prix HT
E337	335 x 235mm	12,10€
E336	385 x 255mm	13,80€
E335	495 x 305mm	15,30€

Plaque de cuisson antiadhésive

Plaque aluminium GN épaisseur 1,6mm, conduction homogène de la chaleur. Bord incliné. Hauteur 26mm.



VOÛGE

Code	Description	Prix HT
S375	GN 1/1 - 530 x 325mm	16,30€

Plaque antiadhésive rainurée GN 1/1

En aluminium rainurée avec bord incliné pour de meilleures performances. 1,6 mm d'épaisseur, 30mm de haut.



VOÛGE

Code	Description	Prix HT
S372	530 x 325 x 30mm (GN 1/1)	16,30€

Plats à rôtir antiadhésifs

En acier à haute teneur en carbone avec revêtement antiadhésif.



AVANTI

Code	Description	Prix HT
E344	50(H) x 320(L) x 220(P)mm	15,30€
CC309	60(H)x 380(L)x 280(P)mm	20,40€

Plaque ronde antiadhésive

En acier de haute qualité avec revêtement antiadhésif et poignées pratiques.



AVANTI

Code	Description	Prix HT
E342	230mm (Ø) x 35mm	9,10€

Plats à rôtir antiadhésifs

Plats en aluminium de 80mm de profondeur avec poignées rivetées solides.



VOÛGE

Code	Description	Prix HT
S365	400 x 300mm	52,90€
S364	450 x 350mm	60,90€

Plats à rôtir GN 1/1

Acier inoxydable de haute qualité. 325 x 530 mm.



BOURGEAT

Code	Description	Prix HT
K090	20mm (H)	37,90€
K091	55mm (H)	47,90€

Grilles de four GN

Grilles de four en inox dimensions GN, idéales en tant que grilles de refroidissement.

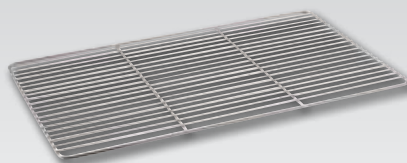

VOÛGE

Code	Description	Prix HT
M929	Grille GN 1/1 - 530 x 325mm	10,90€
CC189	GN 2/1 - 650 x 530mm	20,90€

Grille four pâtissier

Grille de four en acier inoxydable, idéale comme grille de refroidissement.

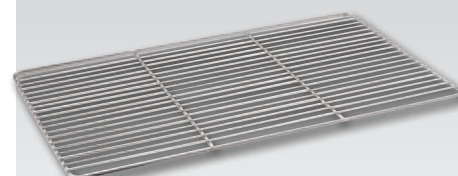

VOÛGE

Code	Description	Prix HT
M930	600 x 400mm	16,30€

Saladiers en verre

Haute résistance aux chocs thermiques. Compatibles micro-ondes et lave-vaisselle. Fond plat.



PYREX

Code	Description	Prix HT
P582	144 (Ø) x 80mm	5,40€
P583	170 (Ø) x 95mm	7,00€
P584	210 (Ø) x 110mm	10,70€
P585	240 (Ø) x 125mm	15,30€

Saladiers en verre

Verre trempé. Fond plat.



ARCOROC

Code	Description	Qté	Prix HT
DK770	35.5ml 60mm (Ø)	6	4,70€
DK771	70ml 75mm (Ø)	6	4,20€
E561	126ml 90mm (Ø)	6	5,60€
E554	340ml 120mm (Ø)	6	6,70€
E550	1.1L 170mm (Ø)	6	12,80€
E552	2.9L 230mm (Ø)	6	25,90€
E553	4.3L 260mm (Ø)	6	37,90€

Saladiers

Saladiers en polycarbonate compatibles micro-ondes, lave-vaisselle et congélateur.



VOÛJE

Code	Description	Prix HT
GD053		
GD054	Produit indisponible à la vente	

Bassines tout usage

Acier inoxydable. Fond plat.



VOÛJE

Code	Description	Prix HT
K530	500ml 153mm (Ø)	4,40€
K531	1L 165mm (Ø)	5,90€
K532	1.5L 203mm (Ø)	8,90€
K533	2L 241mm (Ø)	10,40€
K535	4L 279mm (Ø)	13,40€
K536	5L 305mm (Ø)	15,90€
K537	6L 330mm (Ø)	20,40€
K538	8L 356mm (Ø)	22,90€

Bassines polypropylène blanc

Compatibles micro-ondes, congélateur et lave-vaisselle. Résistent à l'eau bouillante.



araven

Code	Description	Prix HT
J273	0.5L 60mm (H) 130mm (Ø)	1,40€
J274	1L 80mm (H) 170mm (Ø)	2,90€
J275	2.5L 110mm (H) 235mm (Ø)	5,60€
J277	4.5L 140mm (H) 280mm (Ø)	6,80€
J278	7L 160mm (H) 325mm (Ø)	11,80€
J280	11L 180mm (H) 380mm (Ø)	17,30€

Bassines polypropylène blanc

Résistent à l'eau bouillante et à la cuisson vapeur. Plage de température -40°C à 100°C. Compatible micro-onde et lave-vaisselle.



araven

Code	Description	Prix HT
CD598	5L 310mm (Ø)	5,00€
CD599	8L 355mm (Ø)	7,30€

Bassines graduées

Acier inoxydable très résistant.



VOÛJE

Code	Description	Prix HT
K562	1.75L 215mm (Ø)	12,80€
K563	2.65L 245mm (Ø)	15,80€
K564	3.5L 270mm (Ø)	20,90€

Culs de poule en acier inoxydable

Culs de poule en acier inoxydable. Durables et empilables. A fond plat pour une utilisation stable.



VOÛJE

Code	Description	Prix HT
DL937	1L 203(Ø)mm	2,90€
GC135	2.2L 250(Ø)mm	4,40€
GC138	4.8L 343(Ø)mm	7,90€
GC141	12L 455(Ø)mm	16,40€

Bassines inox fond silicone

Bassines en acier inoxydable avec fond silicone antidérapant.



VOÛJE

Code	Description	Prix HT
GG021	3L 219mm (Ø)	20,90€
GG022	5L 260mm (Ø)	22,90€

Bassines en polypropylène

NOUVEAU



SCHNEIDER
equipment for professionals

Code	Description	Prix HT
DR540	1L 190mm (Ø)	4,80€
DR541	2.5L 240mm (Ø)	6,40€
DR542	4.5L 280mm (Ø)	7,40€
DR543	6L 330mm (Ø)	10,40€
DR544	9L 360mm (Ø)	12,10€
DR545	13L 400mm (Ø)	16,80€

Code	Description	Prix HT
DR546	Couvercle pour bassine 1L 190mm (Ø)	2,20€
DR547	Couvercle pour bassine 2.5L 240mm (Ø)	3,40€
DR548	Couvercle pour bassine 4.5L 280mm (Ø)	4,60€
DR549	Couvercle pour bassine 6L 330mm (Ø)	5,50€
DR550	Couvercle pour bassine 9L 360mm (Ø)	8,30€
DR551	Couvercle pour bassine 13L 400mm (Ø)	8,60€

Bassines cul-de-poule

Acier inoxydable. Fond arrondi.



BOURGEAT

Code	Description	Prix HT
K556	3.5L 250mm (Ø)	23,90€
K557	6.5L 300mm (Ø)	28,90€
K558	10L 350mm (Ø)	35,90€
K559	15L 400mm (Ø)	50,90€

Poêles aluminium antiadhésives

Poêles en aluminium avec fixation robuste de la queue par trois rivets et revêtement antiadhésif durable Teflon™ Xtra rapide et facile à nettoyer une fois la cuisson terminée.



Revêtement antiadhésif Teflon Xtra

Aluminium 3mm d'épaisseur

Distribution uniforme de la chaleur

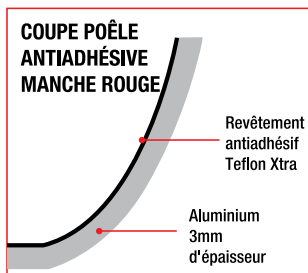

Code	Description	Prix HT
CK963	200mm (Ø)	14,80€
CK964	240mm (Ø)	18,80€
CK965	280mm (Ø)	21,90€

- Aluminium 3mm d'épaisseur
- Distribution uniforme de la chaleur
- Queue rivetée
- Revêtement antiadhésif Teflon™ Xtra
- Pour tous feux sauf induction



Poêles aluminium antiadhésives

Conçues à partir des meilleurs matériaux de qualité et avec un revêtement antiadhésif Teflon™ Platinum Plus triple traitement, ces poêles sont idéales pour un usage professionnel.



Très résistant aux rayures

Queues solidement rivetées

Revêtement antiadhésif Teflon Platinum Plus

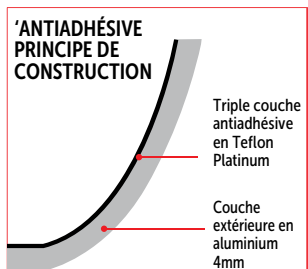

Code	Description	Prix HT
S341	200mm (Ø)	14,40€
S342	240mm (Ø)	18,90€
S343	260mm (Ø)	20,40€
S344	280mm (Ø)	21,90€
S345	300mm (Ø)	24,90€
S346	320mm (Ø)	29,40€
S347	360mm (Ø)	36,40€
S339	400mm (Ø)	46,40€

- Matériau et fabrication de haute qualité
- Manche solidement riveté
- 3 couches de Teflon™ Platinum pour une protection maximale de la surface de cuisson
- Aluminium épaisseur 4mm
- Pour tous feux sauf induction



Compatible induction

Poêles et sauteuses haute performance compatibles induction. Bénéficiant d'une fabrication à partir des meilleurs matériaux, ces poêles et sauteuses résistantes sont idéales pour une utilisation professionnelle sur les plaques induction.

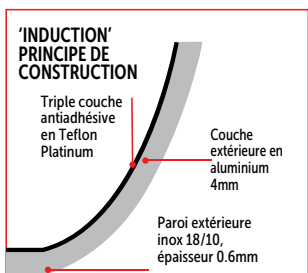

- Manches solidement rivetés
- Haute résistance aux rayures
- Compatibles avec les plaques de cuisson à induction

Poêles antiadhésives



Code	Description	Prix HT
CB899	35(P) x 200(Ø)mm	22,90€
CB900	40(P) x 240(Ø)mm	25,90€
CB901	43(P) x 260(Ø)mm	30,40€
CB902	45(P) x 280(Ø)mm	34,90€

Sauteuses évasées



Code	Description	Prix HT
CB903	78(P) x 200(Ø)mm	27,40€
CB904	80(P) x 240(Ø)mm	32,40€

Poêles et casseroles antiadhésives Vogue

VOGUE
NON STICK PAIRS



Conçues à partir des meilleurs matériaux de qualité et avec un revêtement antiadhésif Teflon™ Platinum Plus triple traitement, ces poêles sont idéales pour un usage professionnel.

- Matériau et fabrication de haute qualité
- Manche solidement riveté
- 3 couches de Teflon™ Platinum pour une protection maximale de la surface de cuisson
- Aluminium épaisseur 4mm
- Pour tous feux sauf induction

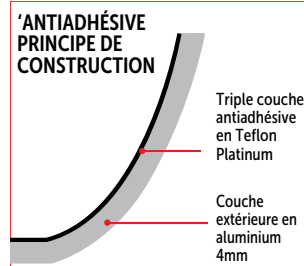

Poignées en silicone

Poignées en silicone adaptées aux casseroles anti-adhésives Vogue. Protègent les mains de la chaleur. Faciles à retirer.



Code	Description	Prix HT
GD800	Pour casseroles de 200-240mm (Ø)	2,00€
GD801	Pour casseroles de 260-320mm (Ø)	2,30€

Poêle à blinis

Pour les crêpes et les blinis, mais peut également être utilisée pour les oeufs au plat.



Code	Description	Prix HT
T358	120mm (Ø)	10,40€
S340	150mm (Ø)	11,40€

Poêle à crêpes

Pour les crêpes et les galettes.



Code	Description	Prix HT
T356	260mm (Ø)	16,40€
CN940	300mm (Ø)	17,40€

Casserole à lait / sauce

Deux becs pour verser directement de la casserole, parfait pour les sauces.



Code	Description	Prix HT
CN949	140mm (Ø)	11,40€

Sauteuses évasées

Un moyen idéal pour saisir ou dorer les aliments, tels que les légumes et les morceaux de viande.



Code	Description	Prix HT
T298	78(P) x 200(Ø)mm	22,90€
T355	70(P) x 240(Ø)mm	27,90€
T299	75(P) x 280(Ø)mm	31,90€
T367	80(P) x 320(Ø)mm	34,90€

Poêle carrée rainurée

Les rainures permettent aux graisses et huiles de s'écouler sans être absorbées par les aliments pour une cuisine plus saine.



Code	Description	Prix HT
DL942	240 x 240mm	25,90€

Wok

Fond plat manche acier



Code	Description	Prix HT
CE165	300mm	32,40€

Poêle ovale

Idéale pour les poissons et autres pièces volumineuses..



Code	Description	Prix HT
T357	360x50mm	34,90€
T370	400x50mm	42,90€

Plats à paëlla

Une paëlla parfaite réalisée facilement grâce à ces plats antiadhésifs à 2 poignées, permettant une circulation et distribution parfaites de la chaleur.



Code	Description	Prix HT
T368	68(P) x 350(Ø)mm	35,90€
T369	68(P) x 450(Ø)mm	49,90€

CUISINE / BATTERIE ET PLATERIE DE CUISINE

Poêles en tôle acier bleuie

S'utilisant avec tous types de feux, la tôle acier bleuie absorbe la chaleur lentement et uniformément et la retient longtemps, ce qui en fait un matériel de cuisson très efficace.

- Corps en acier
- Poignées soudées en acier
- Excellente diffusion de la chaleur
- Bonne rétention de chaleur

VOUË

Poêle à blinis



Code	Description	Prix HT
GD065	150mm (épaisseur 1.2mm)	7,90€

Crêpière



Code	Description	Prix HT
GD066	180mm (épaisseur 2mm)	8,90€

Poêles



Code	Description	Prix HT
GD062	180mm	10,40€
GD063	200mm	11,40€
GD064	255mm	13,40€
GD006	305mm	15,90€
GD007	350mm	19,40€

Plats à paëlla en fer noir



Code	Description	Prix HT
GD072	200mm (Ø) (épaisseur 1.5mm)	9,70€
GD073	325mm (Ø) (épaisseur 1.5mm)	17,30€
GD074	400mm (Ø) (épaisseur 1.5mm)	21,90€
GG720	508mm (Ø) (épaisseur 1.5mm)	29,90€

Woks



Code	Description	Prix HT
GG721	200mm (Ø) (1.5mm)	14,30€
GG722	280mm (Ø) (1.5mm)	15,80€

Sauteuses



Code	Description	Prix HT
K378	200mm (Ø) - épaisseur 1.5mm	11,40€
K379	250mm (Ø) (épaisseur 1.5mm)	16,40€

Tôle bleue De Buyer

de Buyer 
DEPUIS 1830

Batterie de qualité professionnelle adaptée à tous types de feux, sauf induction. Le fer offre une excellente rétention de la chaleur et une parfaite maîtrise des cuissons.

- Queue en acier feuillard
- Epaisseur de 2mm
- Excellente rétention de la chaleur

Poêle à blinis résistante



Code	Description	Prix HT
DL953	120mm (Ø)	9,20€

Poêle à crêpes résistante



Code	Description	Prix HT
DL952	200mm (Ø)	10,80€

Poêles résistantes



Code	Description	Prix HT
DL949	200mm (Ø)	17,20€
DL950	220mm (Ø)	21,40€
DL951	240mm (Ø)	26,40€

Wok résistant



Code	Description	Prix HT
DL954	320mm (Ø)	44,90€

Poêles en fonte d'aluminium

Ces poêles résistantes en fonte d'aluminium possèdent une excellente conductivité. Le revêtement antiadhésif en Teflon Platinum-plus facilite le nettoyage après l'utilisation.



Code	Description	Prix HT
DC700	200mm (Ø)	21,90€
DC701	260mm (Ø)	32,90€

Batterie de cuisine induction en fonte et aluminium Choc

En fonte et aluminium, moulé sous pression et recouvert d'un revêtement anti-adhésif de haute qualité, idéal pour faire mijoter et le réchauffage. Poignée en acier inoxydable très résistant. Convient pour la cuisson par induction.



Code	Description	Prix HT
DN890	200mm (Ø)	56,90€
DN891	240mm (Ø)	69,90€
DN892	280mm (Ø)	79,90€
DN893	320mm (Ø)	99,00€

de Buyer
DEPUIS 1830

Woks

Acier doux



VOGUE

Code	Description	Prix HT
K295	Fond plat 254mm	9,40€
K296	Fond plat 330mm	10,40€
K297	Fond plat 356mm	11,40€
K299	Base ronde 356mm	11,40€

Woks



KitchenCraft

Code	Description	Prix HT
K249	Fond plat / 305mm	21,90€
K250	Fond plat / 356mm	25,40€

Sauteuse en fonte d'aluminium

Le revêtement antiadhésif Teflon Platinum Plus empêche les aliments de coller ou de brûler. Parfait pour saisir les viandes et mijoter les sauces.



VOGUE

Code	Description	Prix HT
DC702	280mm (Ø)	30,90€

Panier vapeur en bambou

Méthode de cuisson à la vapeur traditionnelle sur deux étages avec couvercle.



VOGUE

Code	Description	Prix HT
K302	152mm (Ø)	8,40€
K303	203mm (Ø)	11,90€

Plats à paëlla

Plats en acier poli avec base bombée. Convient pour une utilisation sur les feux à gaz, feux directs et réchauds à paëlla.



Code	Description	Prix HT
DM717	33(H) x 360(Ø)mm	8,30€
DM718	40(H) x 460(Ø)mm	11,90€
DM719	44(H) x 500(Ø)mm	14,30€
DM720	54(H) x 600(Ø)mm	25,90€

Garcima

NOUVEAU

Louche et spatule style chinois

Acier inoxydable avec manche résistant à la chaleur.



VOGUE

Code	Description	Prix HT
U030	Louche 200ml 110mm (L)	6,30€
U031	Spatule 460mm (L)	5,40€

Planchas en fonte

Chaque plaque / plancha est réversible. Le modèle émaillé facile à nettoyer peut être utilisé avec les aliments acides.



Code	Description	Prix HT
DM721	15(H) x 520(Ø)mm - 600(L)mm	109,00€
DM722	15(H) x 520(Ø)mm - 600(L)mm - Émaillée	114,00€

Garcima

NOUVEAU

Batterie de cuisine Triwall Vogue

La construction thermocore en aluminium entre 2 couches d'inox vous offre une répartition uniforme de la chaleur pour les meilleurs résultats. Extérieur en inox poli brillant, intérieur en inox brossé.

VOGUE
TRIWALL PANS

Mini batterie de cuisine

Mini batterie de cuisine en aluminium thermocore placé entre 2 couches inox. Excellente distribution de la chaleur.



Code	Description	Prix HT
1 GG760	Mini saucière 150ml 85mm (Ø)	13,90€
2 GG027	Poêle 120ml 100mm(Ø)	13,50€
3 GG025	Casserole 330ml 90mm (Ø)	15,10€
4 GG026	Marmite 440ml 100mm (Ø)	17,90€

Batterie de cuisine Triwall Vogue

Mini casserole avec couche centrale en aluminium recouverte d'acier inoxydable, et revêtement extérieur en cuivre. Poignées anti-chaleur rivetées. Lavable au lave-vaisselle et compatible tous feux, sauf induction.



Code	Description	Prix HT
5 GG761	Mini saucière 150ml 85mm (Ø)	16,30€
6 GG756	Mini casserole 330ml 90mm (Ø)	20,90€

Batterie de cuisine en fer Minéral B

Le fer est un matériau minéral naturel. Garanti sans revêtement (ni PFAO, ni PTFE). La poêle atteint de hautes températures, idéale pour saisir, dorer et griller. Compatible induction.

- Haute rétention de la chaleur
- Conserve les vitamines et apports nutritifs
- Parfait pour saisir, dorer, griller

de Buyer
DEPUIS 1830

Poêle à blinis

Epaisseur de 2mm



Code	Description	Prix HT
DN904	120mm (Ø)	15,30€

Poêle à crêpes

Epaisseur de 2mm



Code	Description	Prix HT
DN903	240mm (Ø)	21,40€

Poêles

Epaisseur de 2mm



Code	Description	Prix HT
DN896	200mm (Ø)	27,40€
DN897	240mm (Ø)	32,40€
DN898	260mm (Ø)	38,40€
DN899	280mm (Ø)	42,90€

Poêles

Corps aluminium épais de 3 à 5mm d'épaisseur, revêtement anti-adhésif 4 couches très résistant. Fixation de la queue par rivets téflonnés de forte section. Pour tout type de feux, à l'exception de l'induction et du four.



Code	Description	Prix HT
K750	160mm (Ø)	17,80€
K740	200mm (Ø)	18,80€
E825	220mm (Ø)	22,90€
K741	240mm (Ø)	22,90€
E824	260mm (Ø)	24,90€
K742	280mm (Ø)	25,90€
K743	320mm (Ø)	30,90€
K744	360mm (Ø)	40,90€

BOURGEAT

Poêles sous-couche céramique

Poêle de qualité exceptionnelle. Revêtement 4 couches avec charges minérales incrusté dans la masse avec sous couche céramique, queue fixée par rivets téflonnés de forte section. Durée de vie dix fois plus longue que les poêles ordinaires.



Code	Description	Prix HT
C334	200mm (Ø)	49,90€
K781	240mm (Ø)	61,90€
K782	280mm (Ø)	72,90€
K783	320mm (Ø)	95,90€

BOURGEAT

Revêtement antiadhésif



Fond aluminium diffuseur épais avec revêtement anti-adhérent 4 couches longue durée de vie.

- Corps épais, 3 à 5 mm.
- Queues feuillard acier inox.
- Compatible feux gaz et électrique grâce à son revêtement céramique.

Poêle à blinis



Code	Description	Prix HT
K775	120mm (Ø)	15,30€

Poêles à crêpes



Code	Description	Prix HT
K760	250mm (Ø)	21,90€
K759	280mm (Ø)	24,90€

Poêles à frire induction

Poêle en ACIER INOXYDABLE avec revêtement anti-adhérent. Compatible tous feux dont induction.



Code	Description	Prix HT
H057	200mm (Ø)	88,90€
H058	240mm (Ø)	99,00€
H059	280mm (Ø)	114,00€
H060	320mm (Ø)	149,00€

Poissonnière rectangulaire



Code	Description	Prix HT
E831	380mm	65,90€

Sauteuses



Code	Description	Prix HT
K751	240mm (Ø)	35,90€
E826	280mm (Ø)	44,90€

Batterie de cuisine en cuivre triple épaisseur

Batterie de cuisine de haute qualité, intérieur aluminium entouré d'acier inoxydable, et couche extérieure cuivre. La construction triple épaisseur permet une distribution uniforme de la chaleur et des résultats de cuisson homogènes. Intérieur finition brossée et extérieur cuivre lisse brillant pour un rendu traditionnel et élégant.



- Epaisseur 2,5mm
- Extérieur cuivre lisse brillant
- Queue rivetée anti chaleur
- Compatible tous feux sauf induction

Casseroles



Code	Description	Prix HT
CM674	1L 70(H) x 140(Ø)mm	43,90€
CM675	2.3L 100(H) x 180(Ø)mm	61,90€

Sauteuse évasée



Code	Description	Prix HT
CM677	1.8L 90(H) x 200(Ø)mm	61,90€

Sauteuse



Code	Description	Prix HT
CM676	2.5L 60(H) x 240(Ø)mm	74,90€

Poêles



Code	Description	Prix HT
CM678	1,1L 50(H) x 200(Ø)mm	43,90€
CM679	2,5L 50(H) x 240(Ø)mm	61,90€

Couvercles



Code	Description	Prix HT
Y422	140mm (Ø)	6,40€
Y423	160mm (Ø)	8,90€
Y424	200mm (Ø)	10,40€
Y425	240mm (Ø)	12,90€
Y426	280mm (Ø)	15,40€

Batterie de cuisine aluminium Vogue

VOGUE
ALUMINIUM PANS

Gamme professionnelle résistante et robuste, compatible tous feux sauf induction. L'aluminium offre une excellente conduction de la chaleur. Les poignées "Coolgrip" (vendues séparément) permettent de saisir casseroles et sauteuses sans danger jusqu'à 250°C.

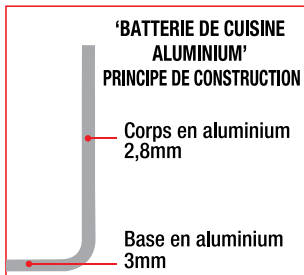

- Excellente répartition de la chaleur
- Finition satinée
- Manches solidement rivetés

Couvercles vendus séparément

Marmites



Distribution uniforme de la chaleur pour cuire de grandes quantités d'aliments.

Code	Description	Prix HT
S348	7.6L 179(P) x 235(Ø)mm	28,40€
S349	11.4L 231(P) x 254(Ø)mm	36,90€
S350	15.1L 251(P) x 285(Ø)mm	42,40€
S351	22.7L 286(P) x 330(Ø)mm	52,90€

Marmites bain marie



Pour faire fondre le chocolat et réussir les sauces délicates. Couvercle fourni.

Code	Description	Prix HT
K643	4L - 240mm (Ø)	43,40€
K645	10L - 275mm (Ø)	74,90€

Marmites hautes



Idéales pour les préparations en grandes quantités.

Code	Description	Prix HT
S352	18.9L 276(P) x 300(Ø)mm	51,90€
S353	37.8L 366(P) x 370(Ø)mm	73,90€
S354	47.2L 376(P) x 400(Ø)mm	92,40€
S355	56.7L 406(P) x 440(Ø)mm	101,40€

Poignées en silicone

Poignées en silicone adaptées aux casseroles anti-adhésives Vogue. Protègent les mains de la chaleur. Faciles à retirer.



Code	Description	Prix HT
GD800	Pour casseroles de 200-240mm (Ø)	2,00€
GD801	Pour casseroles de 260-320mm (Ø)	2,30€

Poêles aluminium

Idéal pour la cuisson traditionnelle.



Code	Description	Prix HT
GL223	240mm (Ø)	10,80€
GL216	280mm (Ø)	12,80€

Sauteuse

Idéale pour cuire rapidement ou faire revenir les aliments, avec une distribution uniforme de la chaleur.



Code	Description	Prix HT
T374	1.6L 46(P) x 200(Ø)mm	16,40€

Casseroles

Toutes les tailles pour une cuisson traditionnelle. Couvercles vendus séparément.



Code	Description	Prix HT
K973	0.7L 61(P) x 120(Ø)mm	11,40€
K885	1.2L 66(P) x 140(Ø)mm	14,40€
K859	1.7L 81(P) x 160(Ø)mm	15,40€
K724	2.4L 86(P) x 180(Ø)mm	16,40€
K704	3.4L 101(P) x 200(Ø)mm	17,40€
K633	5.1L 106(P) x 240(Ø)mm	19,90€

Couvercles



Couvercles pour marmites

Code	Description	Prix HT
S356	235mm (Ø)	5,40€
S357	254mm (Ø)	6,40€
S358	285mm (Ø)	8,40€
S360	330mm (Ø)	9,90€

Couvercles pour casseroles

Couvercles pour marmites hautes

Code	Description	Prix HT
S359	300mm (Ø)	8,90€
S361	370mm (Ø)	10,90€
S362	400mm (Ø)	12,90€
S363	440mm (Ø)	14,40€

Code	Description	Prix HT
K473	120mm (Ø)	2,90€
K470	140mm (Ø)	3,40€
K298	160mm (Ø)	3,40€
K261	180mm (Ø)	3,90€
K253	200mm (Ø)	4,40€
K252	240mm (Ø)	5,90€

Batterie de cuisine inox Vogue



Gamme de qualité professionnelle à un excellent rapport qualité/prix. Batterie de cuisine en acier inoxydable extrêmement durable et résistante, bénéficiant d'une bonne conduction de la chaleur tout en étant très facile à nettoyer.

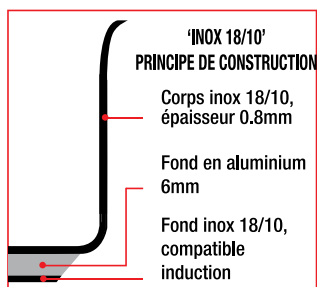

- Acier inoxydable usage intensif
- Bord verseur
- Solides poignées isolantes
- Pour tous feux, y compris induction

Couvercles vendus séparément

Braisières



Code	Description	Prix HT
M940	7L 160(P) x 240(Ø)mm	40,40€
M941	9.5L 155(P) x 280(Ø)mm	48,40€
M942	12.5L 160(P) x 320(Ø)mm	66,40€
T088	18.5L 180(P) x 360(Ø)mm	72,40€

Faitouts



Code	Description	Prix HT
T149	4.5L 100(P) x 240(Ø)mm	37,90€
T177	7.5L 120(P) x 280(Ø)mm	48,40€
T187	13L 130(P) x 360(Ø)mm	73,90€

Etages vapeur

S'adaptent sur les batteries inox Vogue de même diamètre. GG033 s'adapte à T149, T192, et M940, alors que GG034 s'adapte à T177 et M941.



Code	Description	Prix HT
GG033	240mm (Ø)	28,40€
GG034	280mm (Ø)	42,90€

Poêles



Code	Description	Prix HT
M924	200mm (Ø)	25,40€
M925	240mm (Ø)	28,40€
M926	280mm (Ø)	32,40€

Sauteuses évasées



Code	Description	Prix HT
M947	200mm (Ø)	27,40€
M923	240mm (Ø)	31,90€

Casseroles



Code	Description	Prix HT
M922	900ml 70(P) x 140(Ø)mm	15,80€
M943	1.5L 70(P) x 160(Ø)mm	20,90€
M944	3L 105(P) x 200(Ø)mm	27,40€
M945	5L 110(P) x 240(Ø)mm	37,90€
M946	8L 130(P) x 280(Ø)mm	45,90€

Marmites hautes



Code	Description	Prix HT
T192	10.5L 240(P) x 240(Ø)mm	49,40€
T193	20.5L 300(P) x 300(Ø)mm	57,90€
T555	35.5L 360(P) x 360(Ø)mm	88,90€
T556	49L 400(P) x 400(Ø)mm	155,90€

Couvercles inox



Code	Description	Prix HT	Code	Description	Prix HT
M927	140mm (Ø)	6,40€	T134	300mm (Ø)	17,40€
M948	160mm (Ø)	8,40€	M952	320mm (Ø)	19,90€
M949	200mm (Ø)	9,40€	T147	360mm (Ø)	25,40€
M950	240mm (Ø)	10,90€	T148	400mm (Ø)	27,40€
M951	280mm (Ø)	13,90€			

Batterie de cuisine Bourgeat "Excellence"



Ces superbes outils de cuisson par Bourgeat constituent un investissement de longue durée par leur qualité et leur longévité. Les manches et poignées ne conduisent pas la chaleur pour une utilisation en toute sécurité.

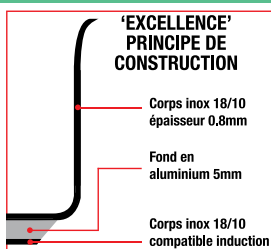

Couvercles vendus séparément.

- Tout inox
- Bord verseur renforcé
- Manches et poignées isolantes
- Pour tous feux y compris induction

Casseroles

5 dimensions pour suivre le rythme d'une cuisine à forte activité. Excellent apport qualité / prix.



Code	Description	Prix HT
K752	1L 60(P) x 140(Ø)mm	38,90€
K753	1.6L 70(P) x 160(Ø)mm	38,90€
K754	2.2L 80(P) x 180(Ø)mm	40,90€
K755	3.1L 90(P) x 200(Ø)mm	44,90€
K756	5.4L 110(P) x 240(Ø)mm	57,90€

Braisières



Code	Description	Prix HT
K795	7L 150(P) x 240(Ø)mm	72,90€
K796	11L 180(P) x 280(Ø)mm	94,90€
K797	17L 210(P) x 320(Ø)mm	119,00€
K798	24L 230(P) x 360(Ø)mm	159,00€
P484	34L 260(P) x 400(Ø)mm	189,00€

Couvercles inox pour Excellence et Tradition Plus

Couvercles en acier inoxydable pour les casseroles Excellence et Tradition Plus.



Code	Description	Prix HT	Code	Description	Prix HT
K830	140mm (Ø)	19,80€	K835	280mm (Ø)	26,90€
K831	160mm (Ø)	20,90€	K836	320mm (Ø)	34,90€
K832	180mm (Ø)	20,90€	K837	360mm (Ø)	38,90€
K833	200mm (Ø)	21,90€	K838	400mm (Ø)	45,90€
K834	240mm (Ø)	22,90€			

Sauteuses



Code	Description	Prix HT
K763	2L 60(P) x 200(Ø)mm	44,90€
K764	3.6L 70(P) x 240(Ø)mm	59,90€
K780	5.5L 80(P) x 280(Ø)mm	75,90€

Faitouts



Code	Description	Prix HT
K790	5L 110(P) x 240(Ø)mm	67,90€
K791	8.6L 130(P) x 280(Ø)mm	84,90€
K792	12.8L 150(P) x 320(Ø)mm	104,00€
K793	18.3L 170(P) x 360(Ø)mm	134,00€
K794	25L 190(P) x 400(Ø)mm	169,00€

Marmites



Code	Description	Prix HT
K770	10.8L 240(Ø) x 230(P)mm	86,90€
K771	17.2L 280(Ø) x 270(P)mm	99,00€
K772	25L 320(Ø) x 310(P)mm	134,00€
K773	36L 360(Ø) x 350(P)mm	174,00€
K774	50L 400(Ø) x 390(P)mm	219,00€

Batterie de cuisine Triwall Vogue



La construction thermocore en aluminium entre 2 couches d'inox vous offre une répartition uniforme de la chaleur pour les meilleurs résultats. Extérieur en inox poli brillant, intérieur en inox brossé.

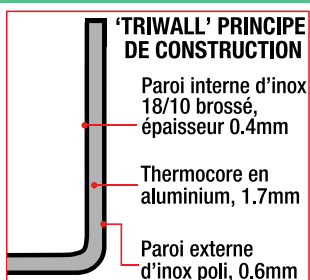

- Parois épaisses 2,7mm pour usage intensif
- Manche isolant solidement riveté
- Compatible au lave-vaisselle
- Pour tous feux, y compris l'induction

Couvercles vendus séparément

Casseroles



Code	Description	Prix HT
Y244	900ml 70(P) x 140(Ø)mm	27,40€
Y245	1.5L 70(P) x 160(Ø)mm	34,90€
Y246	3L 100(P) x 200(Ø)mm	42,40€

Sauteuse



Code	Description	Prix HT
Y240	200mm (Ø)	43,40€

Sauteuses



Code	Description	Prix HT
GG031	240mm (Ø)	50,40€
GG032	280mm (Ø)	58,90€

Poêles



Code	Description	Prix HT
Y320	240mm (Ø)	41,40€
Y321	280mm (Ø)	50,40€

Braisières



Code	Description	Prix HT
Y255	7L 160(P) x 240(Ø)mm	66,40€
Y256	9.5L 55(P) x 280(Ø)mm	73,90€

Wok

Fond plat



Code	Description	Prix HT
Y261	310mm (Ø)	68,90€

Couvercles



Code	Description	Prix HT
Y422	140mm (Ø)	6,40€
Y423	160mm (Ø)	8,90€
Y424	200mm (Ø)	10,40€
Y425	240mm (Ø)	12,90€
Y426	280mm (Ø)	15,40€

Plats à gratin ronds



Code	Description	Couleur	Prix HT
U561	0,4 L	Noir	11,90€
U562	0,75 L	Noir	17,40€
GH316	0,4 L	Orange	11,90€
GH315	0,4 L	Rouge	11,90€

Plats à gratin ovales



Code	Description	Description	Couleur	Prix HT
U563	0,65 L	40(H) x 140(L) x 195(P)mm	Noir	13,30€
GH318	0,65 L	40(H) x 140(L) x 195(P)mm	Orange	13,30€
GH317	0,65 L	40(H) x 140(L) x 195(P)mm	Rouge	13,40€

Plats à gratin rectangulaires noirs



Code	Description	Couleur	Prix HT
U571	4 L	Noir	33,90€
U572	5 L	Noir	38,90€

Plats et cocottes en fonte

VOQUE

La fonte permet une cuisson lente, uniforme et sans perte d'énergie. Les plats restent chauds plus longtemps. Le contraste entre l'intérieur émaillé crème et l'extérieur coloré agrément la présentation du four à la table. Toutes les dimensions sont des dimensions intérieures.

- Lavage au lave-vaisselle déconseillé
- Compatible tous feux
- Antiadhésif et anti rouille après culottage correctement effectué

Cocottes rondes



Code	Description	Couleur	Prix HT	Code	Description	Couleur	Prix HT
GH300	3,2 L	Noir	40,90€	GH303	4 L	Orange	52,90€
GH301	4 L	Noir	47,90€	GH304	3,2 L	Rouge	40,90€
GH302	3,2 L	Orange	40,90€	GH305	4 L	Rouge	47,90€

Cocottes ovales



Code	Description	Couleur	Prix HT	Code	Description	Couleur	Prix HT
GH306	5 L	Noir	53,90€	GH312	6 L	Orange	68,90€
GH310	6 L	Noir	67,90€	GH313	5 L	Rouge	53,90€
GH311	5 L	Orange	53,90€	GH314	6 L	Rouge	67,90€

Plats rectangulaires



Code	Description	Couleur	Prix HT	Code	Description	Couleur	Prix HT
GH323	1,8 L	Noir	25,40€	GH322	2,8 L	Orange	31,90€
GH324	2,8 L	Noir	31,90€	GH319	1,8 L	Rouge	25,40€
GH321	1,8 L	Orange	25,40€	GH320	2,8 L	Rouge	31,90€

Terrines



Code	Description	Couleur	Prix HT	Code	Description	Couleur	Prix HT
U559	1,3 L	Noir	31,90€	W455	1,3 L	Orange	31,90€
U560	1,7 L	Noir	33,90€	W456	1,7 L	Orange	33,90€

Poêles en fonte

Fonte massive



VOGUE

Code	Description	Prix HT
M652	Rainurée - 267mm Ø	14,40€
M654	Lisse - 203mm Ø	12,90€
M655	Lisse 267mm (Ø)	14,40€

Grils de table en fonte

Plats en fonte massive pour servir des plats directement du four à la table. Fournis avec le support en bois.

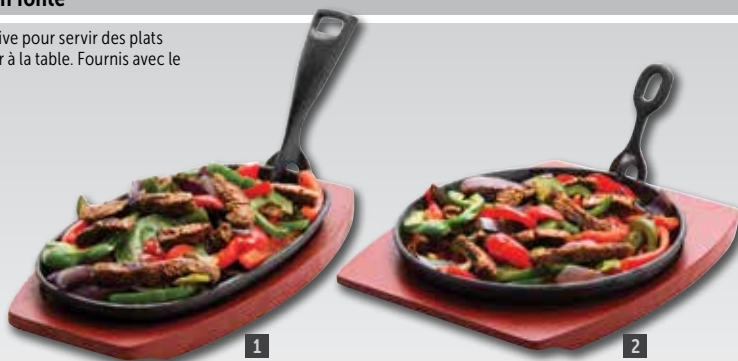

Code	Description	Prix HT
1 F464	Ovale 240 x 140mm	11,80€
CC310	Ovale 280 x 190mm	18,80€
2 CC311	Rond 220mm (Ø)	16,80€

OLYMPIA

Gril rainuré carré

Cuisinez sainement grâce aux rainures qui séparent la grillade des excédents d'huile et de graisse.



VOGUE

Code	Description	Prix HT
M653	241mm	14,40€

Grill/Plancha fonte réversible

Gril robuste avec un côté lisse et un côté rainuré. En fonte.



VOGUE

Code	Description	Prix HT
M650	482 x 260mm	22,90€

Gril émaillé

Gril en fonte



VOGUE

Code	Description	Prix HT
K417	381 x 229mm	27,90€

Fumoir et copeaux de bois

Préparez de délicieux aliments fumés. Peut être utilisé sur gaz, plaques électriques ou induction, ou directement sur du feu, y compris BBQ. Fourni avec bac, couvercle, grille, bac de récupération, un échantillon de copeaux de bois et le mode d'emploi. 390(L) x 280(P) x 90(H)mm.

- Chêne blanc - le bois classique pour fumer les mets



Code	Description	Prix HT
S496	0,5L - chêne blanc	13,80€

Code	Description	Prix HT
S491	Fumoir	85,90€



Pistolet à fumer

Fumez et parfumez rapidement et facilement vos aliments grâce au pistolet à fumer et des sciures aux saveurs américaines. Fantastique pour apporter des arômes supplémentaires à vos aliments, mais aussi à vos cocktails et boissons. Fourni avec un pied en acrylique, un tuyau à fixer sur l'embout du pistolet, 4 piles AA et 2 échantillons (14g) de copeaux de bois (bois de Hickory, voisin du noyer, et bois de pommier).



4



3

Code	Description	Prix HT
3 GJ486	Pistolet à fumer	134,00€
GJ487	Copeaux de bois de noyer 500ml	7,60€
4 GJ488	Copeaux de bois de pommier 500ml	7,60€
CM588	Copeaux de bois chêne 500ml	7,60€
CM589	Copeaux de bois de cerisier 500ml	7,60€
CM587	Copeaux de bois Bourbon 500ml	7,60€

CUISINE / BATTERIE ET PLATERIE DE CUISINE

Passoires en polypropylène

Compatibles micro-ondes, congélateur et lave-vaisselle.



araven

Code	Description	Prix HT
DL943	235mm (Ø)	4,70€
DL944	280mm (Ø)	6,20€
DL945	380mm (Ø)	12,40€

Passoires rondes

Perforations conçues pour un égouttage rapide et base plate pour la stabilité.

NOUVEAU



VOÛJE

Code	Description	Prix HT
CW354	230mm (Ø)	0,60€
CW351	290mm (Ø)	1,10€
CW352	380mm (Ø)	1,60€

Passoires rectangulaires

Perforations conçues pour un égouttage rapide. Empilables et avec poignées pour une préhension sûre.

NOUVEAU



VOÛJE

Code	Description	Prix HT
CW356	280(H) x 200(L) x 90(P)mm	0,80€
CW353	362(H) x 271(L) x 110(P)mm	1,50€
CW355	402(H) x 303(L) x 119(P)mm	1,80€

Passoires inox

Acier inoxydable.



VOÛJE

Code	Description	Prix HT
K331	235mm (Ø)	7,40€
K347	255mm (Ø)	8,40€
K348	305mm (Ø)	11,40€
K349	355mm (Ø)	16,40€

Passoires aluminium

Aluminium ultra-résistant.



Code	Description	Prix HT
K336	305mm (Ø)	25,90€
K337	350mm (Ø)	32,40€
K338	400mm (Ø)	34,90€

Egouttoir



Code	Description	Prix HT
CJ768	470mm(Ø)	59,90€

Moules à terrine en U

Moules à terrine en acier inoxydable disponibles en plusieurs tailles.

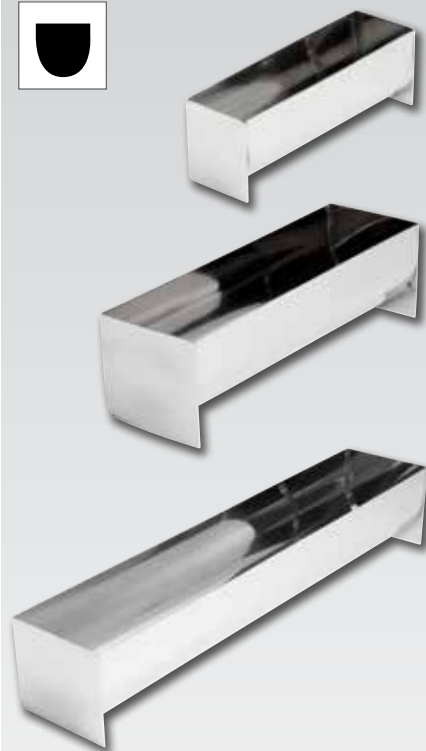

VOÛJE

Code	Description	Prix HT
E589	Forme U 135 x 35 x 45mm	5,40€
E585	Forme U 260 x 80 x 75mm	17,40€
E581	Forme U 500 x 100 x 90mm	25,90€

Passoire à frites

Égoutte les frites facilement. Base amovible pour une utilisation plus facile. Acier inoxydable. 176(H) x 413(Ø)mm.



VOÛJE

Code	Description	Prix HT
E712	413mm (Ø)	19,90€

Bain-marie inox

Bain-marie en acier inoxydable, idéal pour la cuisson des spaghetti lorsqu'il est associé au panier J719.



Code	Description	Prix HT
K762	Bain-marie 160mm (Ø)	35,40€
J719	150(Ø) x 165(H)mm	22,90€

Poissonnière

Fournie avec grille d'égouttage. K356 dimensions (mm): 100(H) x 500(L) x 155(P). E923 (mm): 122(H) x 620(L) x 190(P).



KitchenCraft

Code	Description	Prix HT
K356	500mm	43,90€

Panier à pâtes

Panier en acier inoxydable approprié pour égoutter et contenir les pâtes.

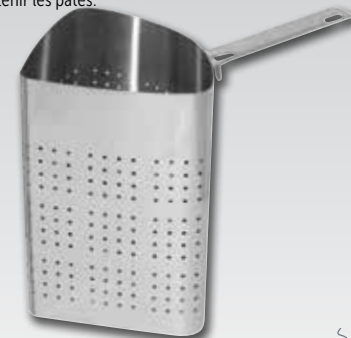

VOÛJE

Code	Description	Prix HT
DM058	230(H) x 200(L) x 330(P)mm	27,40€

Cercles à oeufs

Donnez la forme parfaite à vos oeufs frits ou pochés. Acier inoxydable.



Code	Description	Prix HT
1 K893	75mm (Ø)	4,10€
2 GD695	75mm (Ø)	4,70€
GD696	100mm (Ø)	5,40€

Pocheuse à oeufs

Pocheuse 12 oeufs en aluminium, idéale pour les grandes quantités d'oeufs.



Code	Description	Prix HT
K892	350mm (Ø)	80,90€

Pocheuse 4 oeufs inox

Pocheuse en acier inoxydable extrêmement résistant contenant 4 coupelles à oeuf en aluminium.



Code	Description	Prix HT
K891	200mm (Ø)	29,40€

Roulette à pizza

Conception révolutionnaire avec poignées anti-dérapantes absorbant la pression.



Code	Description	Prix HT
D753	2 x 76 x 25mm	12,40€

Roulettes à pizza

Grande roulette en acier inoxydable. Lavable au lave-vaisselle.



Code	Description	Prix HT
3 D396	Noir 102mm	7,00€
4 CC407	Rouge 102mm	7,00€
5 CC408	Vert 102mm	7,00€

Pierre à pizza rectangulaire

Pour des pizzas cuites uniformément avec une croûte légère et croustillante. Peut être utilisée pour toutes sortes de cuissons. Support de service et recettes fournies.



Code	Description	Prix HT
CL713	380 x 305mm	22,40€

Pierre à pizza ronde

Pour des pizzas cuites uniformément avec une croûte légère et croustillante. Peut être utilisée pour toutes sortes de cuissons. Support de service et recettes fournies.



Code	Description	Prix HT
CL714	380mm (Ø)	18,30€

Pince à plat

Pince pratique pour sécuriser les manipulations chaudes.



Code	Description	Prix HT
S479	Universelle	15,30€

Couteau à pizza

Lame inox rigide en une seule pièce pour couper en un seul mouvement.



Code	Description	Prix HT
D390	Lame 520mm	25,90€

Dessous-de-plat triangulaires

Triangles pour protéger vos surfaces de la chaleur des plats. 184mm et 241mm.



Code	Description	Prix HT
J116	Lot de 2	4,90€

POUR LES ASSIETTES À PIZZA
VOIR PAGE 24

POUR LES FOURS À PIZZA
VOIR PAGE 423

CUISINE / BATTERIE ET PLATERIE DE CUISINE

Plats à pizza de 8 mm de profondeur

Plats à pizza en aluminium trempé à bord large.



Code	Description	Prix HT
GE196	200mm(Ø)	2,90€
GE197	255mm (Ø)	2,90€
F008	305mm(Ø)	5,00€
F009	350mm (Ø)	5,60€

Plats à pizza de 1,6 cm de profondeur

Plat à pizza en aluminium trempé.



Code	Description	Prix HT
F004	228mm (Ø)	8,30€
F005	254mm (Ø)	10,30€
F006	305mm (Ø)	11,80€

Plats à pizza en fer noir

Plats en acier doux résistants pour les fours à étages et rotatifs et les bases de pâte fraîches ou précuites. A graisser avant utilisation. 38mm de profondeur.



Code	Description	Prix HT
CB145	180mm (Ø)	6,80€
S473	230mm (Ø)	8,00€
S474	250mm (Ø)	10,30€
S475	300mm (Ø)	11,80€
CB146	360mm (Ø)	13,80€

Couvercle de plat à pizza profond

En aluminium de 1,2mm d'épaisseur, se place sur les plats à pizza pour limiter la circulation d'air au dessus de la pâte et lui permettre de lever plus facilement. L'encoche sur le bord permet d'empiler les plats et de les transporter sans les faire tomber.



Code	Description	Prix HT
CB143	30cm (Ø)	8,30€

Grilles à pizza à fond plat

La circulation de l'air permet d'obtenir une cuisson uniforme de la croûte.



Code	Description	Prix HT
F011	230mm (Ø)	3,50€
F012	250mm (Ø)	4,40€
F013	300mm (Ø)	4,90€
F014	350mm (Ø)	5,90€
GE194	405mm (Ø)	6,40€
GE195	457mm (Ø)	7,40€

Brosse / grattoir pour four

Brosse pour four avec grattoir. Manche vendu séparément.



Code	Description	Prix HT
GE204	Tête 254mm	7,10€
GE211	Manche 965mm	2,10€

Pelles à pizza

Pelles pour faciliter l'enfournement et le défournement des pizzas. La petite pelle est dotée d'un manche en aluminium et d'un plateau de 23 x 17cm. Les moyennes et grandes pelles possèdent un manche en bois cylindrique et un plateau de 30 ou 40cm.



Code	Description	Prix HT
1 F037	Petite 229 x 171mm	15,40€
GE208	Bois 660mm	17,40€
S480	Grande 305 x 355mm	34,90€
2 F036	Moyenne 355 x 405mm / manche : 915mm	22,90€

Pelles à pizza

Pelles pour un enfournement et défournement aisés des pizzas. La petite pelle est dotée d'un manche en aluminium et mesure 23 x 15 cm. Les moyennes et grandes pelles sont dotées d'un manche en bois tubulaire et mesurent 30 cm.



Code	Description	Prix HT
GE205	Pelle 305 x 405mm / 965mm(L)	10,30€
GE207	Pelle 355x405mm / 1066mm(L)	12,80€

Rangements pour plats à pizza

Pour ranger votre matériel à pizza de façon ordonnée. 2 tailles : 11 emplacements avec espacements de 6 cm et 15 emplacements avec espacements de 4 cm. 705(H) x 300(L) x 300(P).

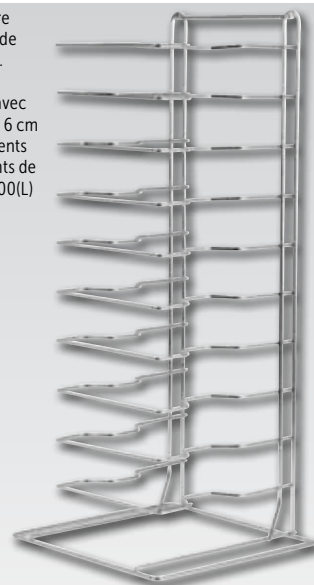

Code	Description	Prix HT
F026	11 emplacements	39,90€
F027	15 emplacements	54,90€

VOGUE Bacs GN inox

Vogue propose une gamme complète de bacs Gastronorme en acier inoxydable 18/0, de tailles et de profondeurs différentes. Qualité variant de 0.6 à 0.8mm selon les tailles. Disponibles avec ou sans poignées, perforés ou non. Les bacs Gastro Vogue se prêtent à toutes les utilisations : cuisson, stockage, transport, surgélation, bain-marie et présentation, et peuvent passer sans problème du congélateur au four ou au bain-marie.

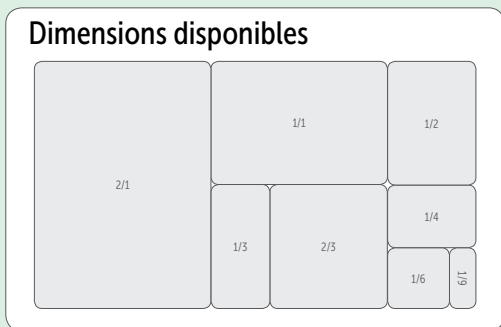

Supports bacs GN

Acier inoxydable. Bacs vendus séparément.



Support en acier inoxydable

Structure en acier inoxydable à poser. Peut contenir 6 bacs GN 1/9, 4 GN 1/6 ou 2 GN 1/3. Les kits de bacs gastronorme sont fournis avec couvercles. Kits vendus séparément.



Spécification
CC051 Dimensions (mm): 150(H) x 680(L) x 180(P).

Code	Description	Prix HT
CC051	Pour 6 x GN 1/9 ou 4 x GN 1/6	41,90€
S430	Lot de 6 GN 1/9 de 100mm(P)	28,40€
S431	Lot de 4 GN 1/6 de 100mm(P)	21,90€

Spécification
CP541 Dimensions (mm): 355(H) x 350(L) x 420(P).
CP542 Dimensions (mm): 215(H) x 975(L) x 250(P).

Code	Description	Prix HT
CP541	Pour 2 x GN 1/3 GN ou 4 x GN 1/6	57,90€
CP542	Pour 3 x GN 1/3 GN ou 6 x GN 1/6	64,90€

Entretoises Gastronomes

Entretoises en acier inoxydable pour bacs Vogue et Bourgeat.



Code	Description	Prix HT
K094	325 x 25mm	4,60€
K092	530 x 25mm	5,90€

Couvercles hermétiques GN

Couvercles en acier inoxydable avec joint en silicone parfaitement hermétiques pour conserver vos aliments frais plus longtemps.



Code	Description	Prix HT
CP269	GN 1/2	15,80€
CP268	GN 1/1	27,40€

GN 1/9

176 x 108 mm.



Code	Description	Prix HT
K824	65mm de profondeur (600ml)	2,90€
K825	100mm de profondeur (800ml)	4,80€
K826	150mm de profondeur (1L)	5,80€

GN 1/6

176 x 162 mm.



Code	Description	Prix HT
K985	65mm de profondeur (1L)	3,30€
K991	100mm de profondeur (1,7L)	4,80€
K992	150mm de profondeur (2,2L)	7,70€
K995	200mm de profondeur (3L)	9,80€

GN 1/4

265 x 162 mm.



Code	Description	Prix HT
GM312	20mm de profondeur (530ml)	3,30€
GM313	40mm de profondeur (1,13L)	3,80€
K818	65mm de profondeur (1,7L)	4,30€
K819	100mm de profondeur (2,5L)	6,40€
K820	150mm de profondeur (4L)	9,00€
K823	200mm de profondeur (5,2L)	11,30€

GN 1/3

325 x 176 mm.



Code	Description	Prix HT
GM310	20mm de profondeur (660ml)	3,30€
GM311	40mm de profondeur (1,45L)	4,40€
K929	65mm de profondeur (2,5L)	5,30€
K933	100mm de profondeur (3,7L)	7,00€
K934	150mm de profondeur (5,7L)	10,20€
K936	200mm de profondeur (7,5L)	13,20€

GN 1/2

325 x 265 mm.



Code	Description	Prix HT
K906	20mm de profondeur (1,2L)	5,50€
K925	40mm de profondeur (2,5L)	6,00€
K927	65mm de profondeur (4L)	6,60€
K928	100mm de profondeur (6,2L)	8,80€
K930	150mm de profondeur (9L)	12,50€
K932	200mm de profondeur (12L)	16,70€

GN 2/3

325 x 354 mm.



Code	Description	Prix HT
GM314	20mm de profondeur (1,35L)	5,50€
K810	40mm de profondeur (3,5L)	9,80€
K811	65mm de profondeur (5,5L)	12,50€
K812	100mm de profondeur (8,7L)	14,40€
K814	150mm de profondeur (13L)	21,90€
GM315	200mm de profondeur (15,7L)	25,90€

Couvercles



Code	Description	Prix HT
K997	GN 1/9	2,10€
K993	GN 1/6	2,40€
K972	GN 1/4	3,00€
K969	GN 1/3	3,80€
K931	GN 1/2	5,40€
K970	GN 2/3	9,00€
K926	GN 1/1	9,70€
K939	GN 2/1	24,90€

Standard double GN 2/1

650 x 530 mm.



Code	Description	Prix HT
GM316	20mm de profondeur (5,4L)	19,80€
K801	40mm de profondeur (12L)	25,40€
K802	65mm de profondeur (19L)	25,90€

Code	Description	Prix HT
K804	100mm de profondeur (29L)	33,40€
K807	150mm de profondeur (43L)	41,90€
GM317	200mm de profondeur (49,5L)	57,90€

Couvercles avec encoche



Encoches pour les ustensiles.

Code	Description	Prix HT
CB176	Taille 1/9 avec encoche	2,10€
CB175	Taille 1/6 avec encoche	2,40€
CB174	Taille 1/4 avec encoche	3,00€
CB173	Taille 1/3 avec encoche	3,90€
CB171	Taille 1/2 avec encoche	5,40€
CB170	Taille 1/1 avec encoche	9,70€

GN 1/1

325 x 530 mm.



Code	Description	Prix HT
K998	20mm de profondeur (3L)	9,40€
K994	40mm de profondeur (5,8L)	10,20€
K903	65mm de profondeur (9L)	11,40€

Code	Description	Prix HT
K923	100mm de profondeur (13,5L)	14,30€
K924	150mm de profondeur (20L)	20,90€
K918	200mm de profondeur (28L)	26,40€



Bacs GN perforés en acier inoxydable

Perforé GN 1/2

325 x 265 mm.



Code	Description	Prix HT
E698	40mm de profondeur (2.5L)	7,90€
K844	65mm de profondeur (4L)	9,00€
K845	100mm de profondeur (6.2L)	10,90€
K846	150mm de profondeur (9L)	16,80€
GM319	200mm de profondeur (12L)	22,90€

Perforé GN 1/1

325 x 530 mm.



Code	Description	Prix HT
K827	20mm de profondeur (3L)	11,30€
K839	40mm de profondeur (5.8L)	12,30€
K840	65mm de profondeur (9L)	13,30€
K841	100mm de profondeur (13.5L)	14,30€
K842	150mm de profondeur (20L)	25,40€
K843	200mm de profondeur (28L)	33,40€

Couvercles

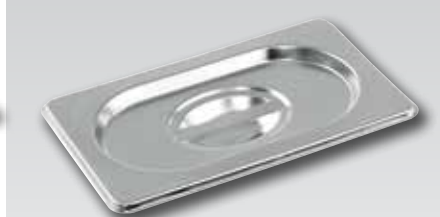

Code	Description	Prix HT
K997	GN 1/9	2,10€
K993	GN 1/6	2,40€
K972	GN 1/4	3,00€
K969	GN 1/3	3,80€
K931	GN 1/2	5,40€
K970	GN 2/3	9,00€
K926	GN 1/1	9,70€
K939	GN 2/1	24,90€



Bacs GN avec poignées en acier inoxydable

GN 1/2

325 x 265 mm.



Code	Description	Prix HT
CB183	100mm de profondeur - 6,2L	10,90€

GN 1/1

325 x 530 mm.



Code	Description	Prix HT
CB179	100mm de profondeur - 13,5L	16,00€

Couvercles

Encoche sur les 2 bords pour laisser passer les poignées des bacs.



Code	Description	Prix HT
CB185	GN 1/2	6,70€
CB181	GN 1/1	10,90€



Bacs GN en acier inoxydable 304

Cette gamme de plats professionnels en acier inoxydable de haute qualité offre un choix complet de tailles et de profondeurs. Acier inoxydable 304 et EN631 avec un calibre de 0,8 mm. Standard et perforés, ces plats extrêmement durables peuvent être utilisés pour cuire, stocker, réchauffer, surgeler, le transport et la présentation. Ils peuvent passer du four au congélateur ou au bain-marie. Ils sont adaptés pour les fours combinés.

Bacs inox 304 GN 1/2



Code	Description	Prix HT
GM320	Profondeur 20mm (1,2L)	9,00€
GC968	Profondeur 40mm (2,5L)	9,70€
GC969	Profondeur 65mm (4L)	11,30€
GC970	Profondeur 100mm (6,2L)	15,60€
GM321	Profondeur 150mm (8,3L)	21,90€

Bacs inox 304 GN 1/1

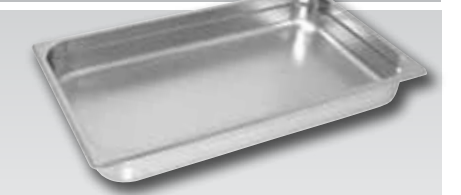

Code	Description	Prix HT
GC961	Profondeur 20mm (3L)	16,30€
GC962	Profondeur 40mm (5,8L)	17,60€
GC963	Profondeur 65mm (9L)	19,30€
GC964	Profondeur 100mm (13,5L)	24,40€
GC965	Profondeur 150mm (20L)	29,40€

Couvercle en acier inoxydable



Code	Description	Prix HT
GC973	GN 1/2	9,40€
GC967	GN 1/1	14,30€



Bacs GN inox Vogue

Bacs GN professionnels en inox 304 avec revêtement antiadhésif. Utilisation pour la cuisson, le stockage, le réchauffage, le transport, le refroidissement, et même la présentation.

NOUVEAU

GN 1/2 revêtement antiadhésif



Code	Description	Prix HT
CS755	Profondeur : 40mm 2,5L	20,90€
CS756	Profondeur : 65mm 4L	21,90€

GN 1/1 revêtement antiadhésif



Code	Description	Prix HT
CS754	Profondeur : 40mm 5,8L	31,90€
CS753	Profondeur 65mm 9L	32,90€

Bacs GN en acier inoxydable 18/10



Ces bacs gastronorme GASTRO-M, fabriqués en Europe, représentent la meilleure qualité disponible sur le marché. Ils sont en acier inoxydable AISI304 et disponibles en modèles standards et perforés. Leurs coins renforcés empêchent la détérioration et prolongent la durée de vie. Répondent à toutes les normes européennes basées sur la sécurité alimentaire. Entièrement compatibles avec les autres produits GN standards.



GN 1/9

176 x 108 mm.



Code	Description	Prix HT
K078	65mm de profondeur (600ml)	19,00€
K077	100mm de profondeur (800ml)	28,40€

GN 1/6

176 x 162 mm.



Code	Description	Prix HT
K076	65mm de profondeur (1L)	14,10€
K075	100mm de profondeur (1,7L)	17,90€
K074	150mm de profondeur (2,2L)	21,90€
K073	200mm de profondeur (3L)	37,90€

GN 1/4

265 x 162 mm.



Code	Description	Prix HT
K071	65mm de profondeur (1,7L)	16,30€
K070	100mm de profondeur (2,5L)	20,40€
K069	150mm de profondeur (4L)	25,90€

GN 1/3

325 x 176 mm.



Code	Description	Prix HT
K066	65mm de profondeur (2,5L)	16,60€
K065	100mm de profondeur (3,7L)	22,40€
K064	150mm de profondeur (5,7L)	31,90€
K063	200mm de profondeur (7,5L)	45,90€

GN 1/2

325 x 265 mm.



Code	Description	Prix HT
K061	40mm de profondeur (2,5L)	15,60€
K060	65mm de profondeur (4L)	17,10€
K059	100mm de profondeur (6,2L)	22,40€
K058	150mm de profondeur (9L)	35,40€
K057	200mm de profondeur (12L)	64,90€

GN 2/3

325 x 354 mm.



Code	Description	Prix HT
K055	65mm de profondeur (5,5L)	24,40€
K054	100mm de profondeur (8,7L)	32,40€

GN 1/1

325 x 530 mm.



Code	Description	Prix HT
K450	20mm de profondeur (3L)	19,60€
K050	40mm de profondeur (5,8L)	22,40€
K049	65mm de profondeur (9L)	24,40€

Perforé GN 1/1

325 x 530 mm.

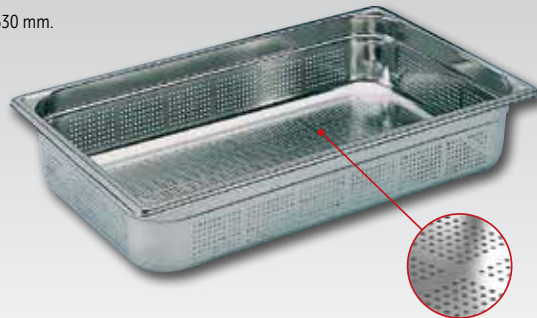

Code	Description	Prix HT
K140	55mm de profondeur (6,7L)	34,40€
K141	100mm de profondeur (13,5L)	53,90€
K142	150mm de profondeur (20L)	81,90€

Perforé GN 1/2

325 x 265 mm.



Code	Description	Prix HT
K145	100mm de profondeur (6,2L)	50,90€

Entretoises Gastronomiques

Entretoises en acier inoxydable pour bacs Vogue et Bourgeat.

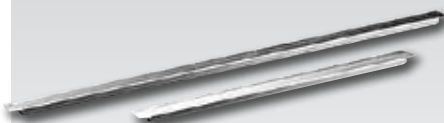

Code	Description	Prix HT
K094	325 x 25mm	4,60€
K092	530 x 25mm	5,90€

Couvercles standards

Avec poignée.



Code	Description	Prix HT
K086	GN 1/9	11,60€
K085	GN 1/6	11,80€
K084	GN 1/4	11,90€
K083	GN 1/3	12,10€
K082	GN 1/2	13,40€
K080	GN 2/3	19,50€
K079	GN 1/1	19,50€

Bacs gastronorme

Gastro M



Ces bacs gastronorme GASTRO M, fabriqués en Europe, représentent la meilleure qualité disponible sur le marché. Ils sont en acier inoxydable AISI304 et disponibles en modèles standards et perforés. Leurs coins renforcés empêchent la détérioration et prolongent la durée de vie. Répondent à toutes les normes européennes basées sur la sécurité alimentaire. Entièrement compatibles avec les autres produits GN standards.

Entretoises

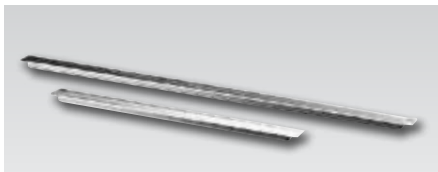

Code	Description	Prix HT
GR738	GN 1/2 325mm	3,40€
GR739	GN 1/1 530mm	4,40€

Bacs GN 1/9



Code	Description	Prix HT
GR700	Profondeur 65mm (0,6 L)	7,40€
GR701	Profondeur 100mm (0,8 L)	10,20€

Bacs GN 1/6



Code	Description	Prix HT
GR702	Profondeur 65mm (1,4 L)	6,50€
GR703	Profondeur 100mm (2,1 L)	7,60€
GR704	Profondeur 150mm (3,2 L)	13,00€
GR705	Profondeur 200mm (4,3L)	21,30€

Bacs GN 1/4



Code	Description	Prix HT
GR706	Profondeur 65mm (2,1 L)	8,30€
GR707	Profondeur 100mm (3,2 L)	9,70€
GR708	Profondeur 150mm (4,85 L)	15,60€
GR709	Profondeur 200mm (6,5 L)	18,30€

Bacs GN 1/3



Code	Description	Prix HT
GR710	Profondeur 65mm (2,9 L)	9,00€
GR711	Profondeur 100mm (4,5 L)	11,20€
GR712	Profondeur 150mm (6,75 L)	17,00€
GR713	Profondeur 200mm (9 L)	19,40€

Bacs GN 1/2



Code	Description	Prix HT
GR714	Profondeur 40mm (2,9 L)	10,50€
GR715	Profondeur 65mm (4,7 L)	13,10€
GR716	Profondeur 100mm (7,2 L)	16,00€
GR717	Profondeur 150mm (10,8 L)	21,30€
GR718	Profondeur 200mm (14,4 L)	25,40€

Bacs GN 2/3



Code	Description	Prix HT
GR719	Profondeur 65mm (6,4 L)	15,90€
GR720	Profondeur 100mm (9,9 L)	19,40€
GR721	Profondeur 150mm (14,8 L)	25,60€
GR722	Profondeur 200mm (19,7 L)	29,90€

Bacs GN 2/4



Code	Description	Prix HT
GN687	Profondeur 20mm	13,30€
GN688	Profondeur 40mm	14,80€
GN689	Profondeur 65mm	16,30€

Bacs GN 1/1



Code	Description	Prix HT
GR723	Profondeur 20mm (3 L)	13,90€
GR724	Profondeur 40mm (6 L)	16,00€
GR725	Profondeur 65mm (9,75 L)	19,70€
GR726	Profondeur 100mm (15 L)	20,70€
GR727	Profondeur 150mm (22,5 L)	31,40€
GR728	Profondeur 200mm (30 L)	36,20€

Bacs à glace en acier inoxydable



Code	Description	Prix HT
GN635	80(H) x 360(L) x 165(P)mm	15,10€
GN636	120(H) x 360(L) x 165(P)mm	15,10€
GN637	150(H) x 360(L) x 165(P)mm	19,40€
GN638	170(H) x 360(L) x 165(P)mm	21,40€

Produit indisponible à la vente

Bacs perforés GN 1/2



Code	Description	Prix HT
GR729	Profondeur 65mm (4,1 L)	16,10€
GR730	Profondeur 100mm (6,1 L)	20,90€
GR731	Profondeur 150mm (9,1L)	27,50€
GR732	Profondeur 200mm (12L)	35,90€

Bacs perforés GN 1/1



Code	Description	Prix HT
GR733	Profondeur 55mm (7L)	25,10€
GR734	Profondeur 65mm (8,3 L)	26,10€
GR735	Profondeur 100mm (14,2 L)	34,60€
GR736	Profondeur 150mm (20,2 L)	45,60€
GR737	Profondeur 200mm (26L)	57,00€

Bacs perforés GN 2/3



Code	Description	Prix HT
DA744	Profondeur 20mm 1.35L	12,80€
DA745	Profondeur 40mm 3.5L	16,10€
DA746	Profondeur 65mm 5.5L	17,40€
DA747	Profondeur 100mm 8.7L	26,40€
DA748	Profondeur 150mm 13L	32,90€
DA749	Profondeur 200mm 15.7L	39,40€

NOUVEAU

Bacs GN émaillés

Gastro M

Ces bacs gastronorme GASTRO M, fabriqués en Europe, représentent la meilleure qualité disponible sur le marché. Ils sont en acier inoxydable AISI304 et disponibles en modèles standards et perforés. Leurs coins renforcés empêchent la détérioration et prolongent la durée de vie. Répondent à toutes les normes européennes basées sur la sécurité alimentaire. Entièrement compatibles avec les autres produits GN standards.



GN 1/3

325 x 176mm.



Code	Description	Prix HT
GN695	GN 1/3 profondeur 65mm	11,30€

GN 1/2

325 x 265mm.



Code	Description	Prix HT
GN696	GN 1/2 profondeur 40mm	11,30€
GN697	GN 1/2 profondeur 65mm	14,30€

GN 1/1

325 x 530mm.



Code	Description	Prix HT
GN698	GN 1/1 profondeur 20mm	18,40€
GN699	GN 1/1 profondeur 40mm	19,40€
GN799	GN 1/1 profondeur 65mm	21,40€

Couvercles standards



Code	Description	Prix HT
GR740	GN 1/9	4,30€
GR741	GN 1/6	5,00€
GR742	GN 1/4	5,70€
GR743	GN 1/3	7,00€
GR744	GN 1/2	8,40€
GR745	GN 2/3	10,90€

Couvercles avec encoche

NOUVEAU



Code	Description	Prix HT
DR492	Couvercle inox avec encoche GN 1/9	4,30€
DR493	Couvercle inox avec encoche GN 1/6	5,50€
DR494	Couvercle inox avec encoche GN 1/4	6,60€
DR495	Couvercle inox avec encoche GN 1/3	8,20€
DR496	Couvercle inox avec encoche GN 1/2	9,50€
DR497	Couvercle inox avec encoche GN 2/3	11,80€
DR499	Couvercle inox avec encoche GN 1/1	14,90€

Couvercles avec joint silicone



Code	Description	Prix HT
GR747	GN 1/9	21,90€
GR748	GN 1/6	22,80€
GR749	GN 1/4	23,70€
GR750	GN 1/3	26,10€
GR751	GN 1/2	30,80€
GR752	GN 2/3	32,90€
GR753	GN 1/1	44,60€

Couvercles polycarbonate



Code	Description	Prix HT
GR754	Produit indisponible à la vente	
GR755		
GR756		
GR757		
GR758		
GR759		

Egouttoirs

Egouttoirs légers et durables en polycarbonate.



Code	Description	Prix HT
DF191	Produit indisponible à la vente	
DF192		
DF193		
DF194		
DF195		
DF195		



NOUVEAU

Egouttoirs inox pour bacs à viande



Code	Description	Prix HT
GN794	200 x 175mm	5,80€
GN795	270 x 180mm	6,80€
GN796	296 x 186mm	9,00€
GN797	360 x 260mm	11,30€
GN798	445 x 300mm	15,30€

Bacs à viande en acier inoxydable



Code	Description	Prix HT
GN789	55(H) x 244(L) x 216(P)mm	15,30€
GN790	55(H) x 320(L) x 230(P)mm	17,30€
GN791	55(H) x 350(L) x 240(P)mm	18,30€
GN792	55(H) x 410(L) x 310(P)mm	24,40€
GN793	55(H) x 500(L) x 350(P)mm	39,90€

Egouttoirs inox



Code	Modèle	Description	Prix HT
GN691	FFF13	GN 1/3	7,80€
GN692	FFF12	GN 1/2	9,80€
GN693	FFF23	GN 2/3	14,80€
GN694	FFF11	GN 1/1	17,80€

Plats et couvercles GN en porcelaine

OLYMPIA

Ces plats en porcelaine aux dimensions gastronorme permettent de présenter les plats chauds et froids et constituent une alternative élégante au plats gastro classiques en inox. Entièrement vitrifiés pour résister aux chocs thermiques. Compatibles four, micro-ondes, lave-vaisselle, congélateur. Par la complexité du processus de fabrication, les dimensions peuvent varier légèrement des dimensions gastro standards.

GN 1/6

176 x 162 mm.



Code	Description	Prix HT
U812	65mm de profondeur	10,30€
U813	100mm de profondeur	14,40€

GN 1/3

325 x 176 mm.



Code	Description	Prix HT
CD717	30mm de profondeur	11,30€
U810	65mm de profondeur	14,40€
U811	100mm de profondeur	20,90€

GN 1/2

325 x 265 mm.



Code	Description	Prix HT
CD716	30mm de profondeur	18,80€
U808	65mm de profondeur	21,90€
U809	100mm de profondeur	29,40€

GN 1/1

530 x 325 mm.

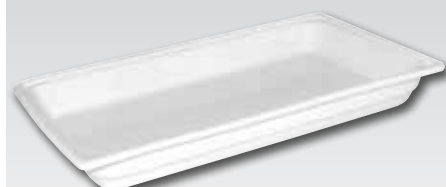

Code	Description	Prix HT
CD714	30mm de profondeur	44,90€
U807	65mm de profondeur	47,90€

GN 2/4

530 x 165 mm.



Code	Description	Prix HT
CD715	30mm de profondeur	31,90€

Couvercles



Code	Description	Prix HT
CD721	GN 1/6 - 48(H)mm	6,30€
CD720	GN 1/3 - 60(H)mm	13,20€
CD719	GN 1/2 - 68(H)mm	18,30€

Bacs GN en mélamine

OLYMPIA
Kristallon

La mélamine est un matériau plastique solide et léger. Résiste à la chaleur, aux rayures et aux éclats. Lavable au lave-vaisselle. Profondeur 65mm ou 100mm. Plage de température de -20°C à +120°C. NB : Ne pas exposer à une chaleur directe.

- Résiste aux rayures et aux taches
- Résistant à la chaleur et lavable au lave-vaisselle

GN 1/6



Spécification
DM152 Dimensions (mm): 65(H) x 160(L) x 175(P).
DM155 Dimensions (mm): 100(H) x 160(L) x 175(P).

Code	Description	Prix HT
DM152	GN 1/6 prof 65mm	8,60€
DM155	GN 1/6 prof 100mm	15,80€

GN 1/4



Spécification
DM151 Dimensions (mm): 65(H) x 160(L) x 265(P).

Code	Description	Prix HT
DM151	GN 1/4 prof 65mm	15,80€

GN 1/3



Spécification
CD292 Dimensions (mm): 65(H) x 175(P) x 325(L).
DM154 Dimensions (mm): 100(H) x 175(L) x 325(P).

Code	Description	Prix HT
CD292	GN 1/3 prof 65mm	16,80€
DM154	GN 1/3 prof 100mm	17,20€

GN 1/2



Spécification
CD291 Dimensions (mm): 65(H) x 262(L) x 325(P).
DM153 Dimensions (mm): 100(H) x 260(L) x 325(P).

Code	Description	Prix HT
CD291	GN 1/2 prof 65mm	19,30€
DM153	GN 1/2 prof 100mm	20,90€

GN 1/1



Spécification
CD290 Dimensions (mm): 65(H) x 323(P) x 530(L).

Code	Description	Prix HT
CD290	GN 1/1 prof 65mm	32,90€

POUR LA VAISSELLE KRISTALLON
VOIR PAGES 39-40

Conteneurs Gastronorme polycarbonate

Conteneurs en polycarbonate pratiquement incassables, légers et empilables; ils restent froids au toucher pour une manipulation sûre et facile. Conçus pour s'égoutter rapidement pour un nettoyage facile et efficace.

- Plage de températures -40°C à +100°C
- Empilables
- Passent au lave-vaisselle

Taille 1/9

176 x 108 mm.



Description	Transparent	Prix HT	Noir	Prix HT
65mm de profondeur (600ml) 100mm de profondeur (870ml)				

Produit indisponible à la vente

Taille 1/6

176 x 162 mm.



Description	Transparent	Prix HT	Noir	Prix HT
65mm de profondeur (1,05L) 100mm de profondeur (1,6L) 150mm de profondeur (2,3L)				

Produit indisponible à la vente

Taille 1/4

265 x 162 mm.



Description	Transparent	Prix HT	Noir	Prix HT
65mm de profondeur (1,6L) 100mm de profondeur (2,4L) 150mm de profondeur (3,7L)				

Produit indisponible à la vente

Taille 1/3

325 x 176 mm.



Description	Transparent	Prix HT	Noir	Prix HT
65mm de profondeur (2,5L) 100mm de profondeur (3,8L) 150mm de profondeur (5,1L) 200mm de profondeur (7L)				

Produit indisponible à la vente

Taille 1/2

325 x 265 mm.



Description	Transparent	Prix HT	Noir	Prix HT
65mm de profondeur (3,8L) 100mm de profondeur (6L) 150mm de profondeur (8,8L) 200mm de profondeur (10,8L)				

Produit indisponible à la vente

Taille 1/1

530 x 325 mm.



Description	Transparent	Prix HT	Noir	Prix HT
65mm de profondeur (8,5L) 100mm de profondeur (13,12L) 150mm de profondeur (19,5L) 200mm de profondeur (25,6L)				

Produit indisponible à la vente

Couvercles



Code	Description	Prix HT
U249		
U248		
U247		
U246		
U245		
U244		

Produit indisponible à la vente

Couvercles avec encoche

Transparent.



Code	Description	Prix HT
U254		
U253		
U252		
U251		
U250		

Produit indisponible à la vente

Tapis d'égouttage



Code	Description	Prix HT
U486		
U485		

Produit indisponible à la vente

Conteneurs GN pour préparations froides



Bacs alimentaires résistants pour préparations froides, en polycarbonate. Bacs GN durables, sains et résistants aux taches et aux odeurs. Anti-adhésifs pour faciliter le nettoyage. Couverts vendus séparément.

- Norme FDA
- Plage de température -40°C à +100°C
- Compatible lave-vaisselle et micro-ondes

Couverts vendus séparément

Taille 1/9

176 x 108 mm.



Code	Description	Prix HT
F576	Produit indisponible à la vente	
F577		

Taille 1/6

176 x 162 mm.



Code	Description	Prix HT
F570	Produit indisponible à la vente	
F571		
F572		

Taille 1/4

265 x 162 mm.



Code	Description	Prix HT
F563	Produit indisponible à la vente	
F564		
F565		

Taille 1/3

325 x 176 mm.



Code	Description	Prix HT
F555	Produit indisponible à la vente	
F556		
F557		
F558		

Taille 1/2

325 x 265 mm.

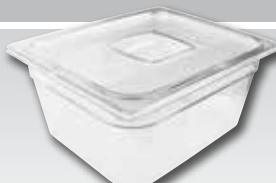

Code	Description	Prix HT
F547	Produit indisponible à la vente	
F548		
F549		
F550		

Taille 1/1

325 x 530 mm.

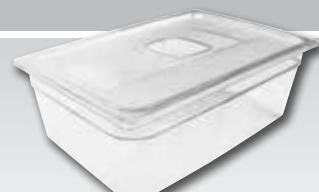

Code	Description	Prix HT
F540	Produit indisponible à la vente	
F541		
F542		
F543		

Couvercles rigides

Pour conserver la fraîcheur des aliments et éviter toute contamination croisée. Poignées moulées avec prise pour les doigts. Trous conçus pour faciliter le séchage par suspension. Micro-ondes / lave-vaisselle.

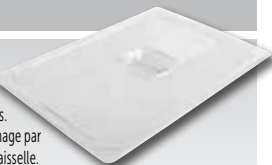

Code	Description	Prix HT
F578	Produit indisponible à la vente	
F573		
F566		
F559		
F551		
F544		

Couvercles avec encoche

Couvercles en plastique transparent sans BPA avec encoche pour une cuillère, pour conserver la fraîcheur des aliments. Compatible micro-ondes / lave-vaisselle.



Code	Description	Prix HT
F574	Produit indisponible à la vente	
F567		
F560		
F552		
F545		

Couvercles souples

Couvercles souples lavables au lave-vaisselle et allant au micro-ondes, emboîtables pour un rangement encore plus efficace.



Code	Description	Prix HT
F575	Produit indisponible à la vente	
F569		
F562		
F554		
F546		

Conteneurs GN pour préparations chaudes



Ces conteneurs Gastronorme en polycarbonate supportent les températures allant de -40°C à 190°C. Ils s'utilisent aussi bien au micro-ondes qu'au bain-marie. Matériau isolant, risque de brûlures limités. Surface lisse et coins arrondis pour faciliter le lavage.

Couverts vendus séparément

Taille 1/6

176 x 162 mm.



Code	Description	Prix HT
K604	Produit indisponible à la vente	

Taille 1/3

325 x 176 mm.



Code	Description	Prix HT
K591	Produit indisponible à la vente	
K592		

Taille 1/2

325 x 265 mm.



Code	Description	Prix HT
K587	Produit indisponible à la vente	
K588		
K589		

Taille 1/1

325 x 530 mm.



Code	Description	Prix HT
K584	Produit indisponible à la vente	
K585		
K586		

Couvercles



Code	Description	Prix HT
K621	Produit indisponible à la vente	
K618		
K608		
K605		

Boîtes alimentaires sans BPA



Boîtes hermétiques sans Bisphénol A pour les professionnels. Conteneurs aux formats GN avec étiquette de traçabilité intégrée et entièrement transparents pour identifier rapidement le contenu. Conformes à la réglementation hygiénique sanitaire. Couverts bi-injection à joint en caoutchouc vendus séparément, pour une protection maximum des denrées alimentaires. -40°C à +90°C.

GN 1/6



Code	Description	Prix HT
GP570	Profondeur 65mm	7,80€
GP571	Profondeur 100mm	9,10€
GP572	Profondeur 150mm	10,10€

GN 1/4



Code	Description	Prix HT
GP574	Profondeur 65mm	9,50€
GP575	Profondeur 100mm	10,40€
GP576	Profondeur 150mm	12,80€

GN 1/3



Code	Description	Prix HT
GP578	Profondeur 65mm	11,80€
GP579	Profondeur 100mm	12,90€
GP580	Profondeur 150mm	16,40€
GP581	Profondeur 200mm	19,20€

GN 1/2

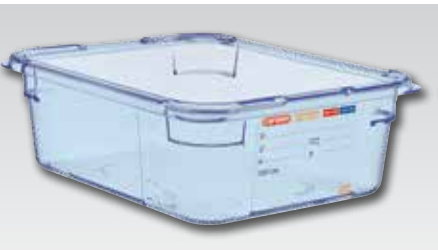

Code	Description	Prix HT
GP583	Profondeur 65mm	13,20€
GP584	Profondeur 100mm	16,00€
GP585	Profondeur 150mm	19,60€
GP586	Profondeur 200mm	24,90€

GN 1/1



Code	Description	Prix HT
GP588	Profondeur 65mm	22,40€
GP589	Profondeur 100mm	28,90€
GP590	Profondeur 150mm	34,40€
GP591	Profondeur 200mm	35,90€

Couvercles



Code	Description	Prix HT
GP573	Couvercle GN 1/6	5,20€
GP577	Couvercle GN 1/4	6,60€
GP582	Couvercle GN 1/3	6,60€
GD814	Couvercle GN 1/1	12,00€

Bacs GN en polypropylène



Bacs en polypropylène aux dimensions gastronorme, empilables lorsqu'ils sont vides permettant le gain de place. Fournis avec des couvercles étanches pour conserver la fraîcheur des aliments stockés. Solution idéale pour la préparation d'aliments chauds ou froids en cuisine. Compatibles congélateur. Plage de température -40° C à 70° C.

GN 1/9

176mm x 108mm.



Code	Description	Qté	Prix HT
GJ529	Profondeur 100mm (0.85L)	4	14,40€

GN 1/6

176 x 162mm.



Code	Description	Qté	Prix HT
GJ526	Profondeur 100mm (1.5L)	4	14,40€
GJ527	Profondeur 150mm (2.2L)	4	19,80€

GN 1/4

265 x 163mm.



Code	Description	Qté	Prix HT
GJ523	Profondeur 100mm (2.5L)	4	21,90€
GJ524	Profondeur 150mm (3.7L)	4	22,90€

GN 1/3

325 x 176mm.

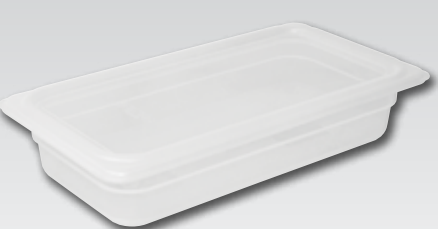

Code	Description	Qté	Prix HT
GJ519	Profondeur 100mm (3.6L)	4	24,90€
GJ520	Profondeur 150mm (5.3L)	4	27,90€
GJ521	Profondeur 200mm (6.9L)	4	31,90€

GN 1/2

325 x 265mm.



Code	Description	Qté	Prix HT
GJ515	Profondeur 100mm (5.9L)	4	35,90€
GJ516	Profondeur 150mm (8.9L)	4	39,90€
GJ517	Profondeur 200mm (11.7L)	4	43,90€

GN 1/1

530 x 325mm.



Code	Description	Qté	Prix HT
GJ511	Profondeur 100mm (13L)	2	31,90€
GJ512	Profondeur 150mm (19.5L)	2	36,90€
GJ513	Profondeur 200mm (25.6L)	2	43,90€

Conteneurs de stockage en polycarbonate

Récipients en polycarbonate légers, empilables et transparents pour faciliter l'identification du contenu. Durables et résistants aux taches, les conteneurs peuvent supporter des températures comprises entre -40 ° C et 100 ° C. Lavables au lave-vaisselle. Couverts vendus séparément.

VOÛTE

12L



155(H) x 456(L) x 305(P)mm.

Code	Description	Prix HT
CG984	Produit indisponible à la vente	

18L



229(H) x 456(L) x 305(P)mm.

Code	Description	Prix HT
CG985	Produit indisponible à la vente	

30L



150(H) x 660(L) x 460(P)mm.

Code	Description	Prix HT
CG986	Produit indisponible à la vente	

45L



230(H) x 660(L) x 460(P)mm.

Code	Description	Prix HT
CG987	Produit indisponible à la vente	

Couvercles 12/18L



Couvercle pour conteneurs de 12 ou 18 litres. 30(H) x 456(L) x 305(P).

Code	Description	Prix HT
CG988	Produit indisponible à la vente	

Couvercles 30/45L



Couvercle pour conteneur de 30 ou 45 litres. 30(H) x 660(L) x 460(P).

Code	Description	Prix HT
CG989	Produit indisponible à la vente	

Boîtes de conservation en polyéthylène à code couleur

Boîtes en polycarbonate transparentes à encombrement réduit très résistantes qui s'emboîtent pour un rangement compact. Couverts hermétiques à code couleur (vendus séparément) pour une identification facile. Fonds texturés pour éviter les glissements et mesures graduées imprimées. Ces boîtes vont au lave-vaisselle, au congélateur et au micro-ondes avec des limites de températures comprises entre -40°C et +100°C.

Couvercles vendus séparément.

OLYMPIA

Carrés

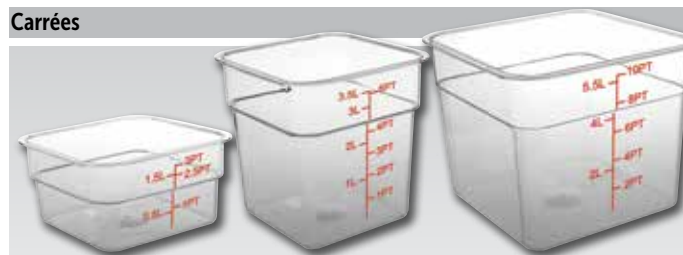

Code	Description	Prix HT
CF020	Produit indisponible à la vente	
CF021		
CF022		
CF023		
CF024		
CF025		

Couvercles carrés



Code	Description	Couleur	Prix HT
1 CF040	Produit indisponible à la vente		
CF041			
CF042			
2 CF043			
CF044			
CF045			
3 CF046	Produit indisponible à la vente		
CF047			
CF048			
4 CF049			
CF050			
CF051			

Bacs et couvercles antiallergéniques GN

Identifier et différencier rapidement et simplement les allergènes pour éviter toute contamination croisée. Translucides pour une identification visuelle et disposent d'une étiquette permanente. Résistent à des températures de -40°C à +95°C.



araven

Code	Description	Prix HT	Code	Description	Prix HT
CM786	GN 1/6 - 2,6L	7,50€	CM788	GN 1/3 - 6L	16,00€
CM787	GN 1/4 - 4,3L	9,70€	CM789	GN 1/2 - 10L	22,90€

Bacs et couvercles GN en silicone

En silicone durable pour contact alimentaire, ces bacs GN antiadhésifs sont empilables, faciles à nettoyer et compatibles lave-vaisselle et micro-ondes, donc parfaits pour toutes les cuisines professionnelles. Résistent à des températures extrêmes de -40°C à 250°C.



Code	Description	Prix HT
CM780	GN 1/3 (4L)	67,90€
CM781	GN 1/3 (2.5L)	70,90€
CM783	GN 1/2 (9.5L)	86,90€

araven

Boîtes alimentaires Gastronomes codes couleur

Ces boîtes hermétiques sont disponibles aux formats gastronorme. Chaque boîte est fournie avec un lot de clips de différentes couleurs (rouge, jaune, vert et bleu) et possède une étiquette d'identification permanente effaçable. Tous les aliments sont clairement identifiés et datés. Plage de température de -40°C à +95°C. Passent au lave-vaisselle et micro-ondes.



Marqueur effaçable

Soluble à l'eau, pour indiquer les dates limites de consommation / le contenu sur les conteneurs.



Code	Description	Prix HT
U283	Marqueur noir	4,20€

GN 1/9

176 x 108mm.



Spécification
DL979 Profondeur 100mm
T983 Profondeur 150mm

Code	Description	Qté	Prix HT
DL979	1L	4	16,90€
T983	1,5L	4	21,90€

GN 1/6

176 x 162mm.



Spécification
GL264 Profondeur 65mm
DL980 Profondeur 100mm
T984 Profondeur 150mm

Code	Description	Qté	Prix HT
GL264	1,1L	4	22,90€
DL980	1,8L	4	20,90€
T984	2,6L	4	23,90€

GN 1/4

265 x 162mm.



Spécification
GL263 Profondeur 65mm
DL981 Profondeur 100mm
T985 Profondeur 150mm

Code	Description	Qté	Prix HT
GL263	1,8L	4	28,90€
DL981	2,8L	4	25,90€
T985	4,3L	4	29,90€

GN 1/3

100(H)x 325(L)x 120(P).



Spécification
T986 Profondeur 100mm
T987 Profondeur 150mm

Code	Description	Qté	Prix HT
T986	4L	4	34,90€
T987	6L	4	37,90€

GN 1/2

325 (l) x 265 (P).



Spécification
GL261 Profondeur 65mm
DL982 Profondeur 100mm
T988 Profondeur 150mm
T989 Profondeur 200mm

Code	Description	Qté	Prix HT
GL261	4L	4	46,90€
DL982	6,5L	4	47,90€
T988	10L	4	56,90€
T989	12,5L	4	57,90€

GN 2/3

354 x 325mm.



Spécification
T990 Profondeur 150mm
DL983 Profondeur 200mm

Code	Description	Qté	Prix HT
T990	13,5L	4	57,90€
DL983	19L	4	65,90€

GN 1/1

530 x 325mm.



Spécification
GL260 Profondeur 100mm
T991 Profondeur 150mm
DL984 Profondeur 200mm

Code	Description	Qté	Prix HT
GL260	13,7L	4	68,90€
T991	21L	4	72,90€
DL984	28L	4	80,90€

Distributeurs de sauce ronds

Distributeurs transparents permettant une vision du niveau et un dosage contrôlé des sauces et condiments pour éviter le gâchis.



NOUVEAU

Code	Description	Prix HT
CS760	120(H) x 75(Ø)mm 250ml	23,90€
CS761	180(H) x 115(Ø)mm 950ml	35,90€
CS762	230(H) x 115(Ø)mm 1350ml	39,90€



Distributeur de sauce inox

Article en acier inoxydable élégant avec pompe pour une distribution simple et pratique. La partie vitrée vous permet de vérifier facilement le niveau, parfait pour les établissements à forte rotation.



NOUVEAU

- Dispense des doses de 30ml
- Capacité 2L
- Partie vitrée pour voir la quantité de sauce restante
- Acier inoxydable

Code	Description	Prix HT
CR603	Rouge	174,00€



Conteneur robinet



Robinet réglable pour contrôler le débit et réduire le niveau de perte. Anses latérales pour faciliter la manipulation et le transport. Avec échelle de mesure et clips code couleur pour permettre l'identification des sauces, traitements et allergènes.

- Compatible lave-vaisselle
- Robinet réglable qui contrôle le débit
- Facile à nettoyer

Code	Description	Prix HT
CR824	18L	59,90€



Distributeurs de sauce à pompe verticale

Distributeurs de sauces, assaisonnements légers et sirops, hygiéniques, faciles et rapides à utiliser. La vanne de fermeture réduit le niveau de pertes, permet une meilleure conservation du produit. Transparents pour une identification facile de la sauce et du niveau. Les lots de 2 et de 3 sont fournis avec un support acrylique.



- Compatibles lave-vaisselle

Code	Description	Qté	Prix HT
CR821	1,5L GN 1/9	1	21,90€
CR820	2,6L GN 1/6	1	23,90€
CR822	Lot de 2 - 2,6L GN 1/6	2	124,00€
CR823	Lot de 3 - 1,5L GN 1/9	3	139,00€



Boîtes carrées de stockage

Conteneurs en polycarbonate. Empilables, fond gaufré pour les empêcher de glisser, graduations précises pour mesurer les quantités stockées et poignées pour faciliter le transport. Couverts hermétiques disponibles séparément. Compatible micro-ondes et congélateur.



Conteneur 2L

68(H) x 222(L) x 211(P)mm.



Code	Description	Prix HT
J870	Produit indisponible à la vente	

Conteneur 4L

120(H) x 222(L) x 210(P)mm.



Code	Description	Prix HT
J871	Produit indisponible à la vente	

Conteneur 6L

175(H) x 222(L) x 210(P)mm.

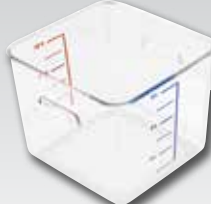

Code	Description	Prix HT
J872	Produit indisponible à la vente	

7,5L

7,5 litres (222 x 211 x 222 mm).

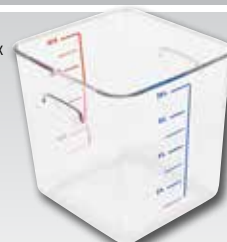

Code	Description	Prix HT
J873	Produit indisponible à la vente	

Conteneur 12L

195(H) x 290(L) x 265(P)mm.



Code	Description	Prix HT
J874	Produit indisponible à la vente	

Conteneur 18L

305(H) x 290(L) x 265(P)mm.



Code	Description	Prix HT
J875	Produit indisponible à la vente	

Conteneur 22L

365(H) x 290(L) x 265(P)mm.



Code	Description	Prix HT
J876	Produit indisponible à la vente	

Couvercles

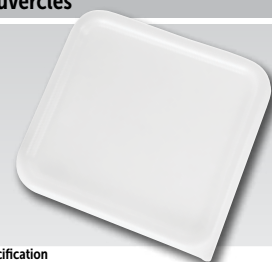

Spécification
J878 Pour les conteneurs de 2 à 7,5L
J879 Pour les conteneurs de 12 à 22L

Code	Description	Prix HT
J878	Petite taille	3,40€
J879	Grande taille	4,90€

Conteneurs hermétiques

Superbe gamme de conteneurs alimentaires de qualité dotés de couvercles hermétiques. Compatibles micro-ondes et congélateur.

Boîte à repas

60(H) x 140(L) x 195(P)mm.



Code	Description	Prix HT
K595	1L	3,50€

Boîte standard

80(H) x 170(L) x 235(P)mm.



Code	Description	Prix HT
K459	2,25L	4,60€

Boîte à pique-nique

105(H) x 195(L) x 270(P)mm.



Code	Description	Prix HT
K463	3,75L	5,70€

Petite boîte à légumes

140(H) x 135(L) x 135(P)mm.



Code	Description	Prix HT
K461	1,8L	5,20€

Boîte à légumes

150(H) x 205(Ø)mm.



Code	Description	Prix HT
K457	4,35L	5,20€

Boîte à gâteau carrée

125(H) x 260(L) x 260(P)mm.



Code	Description	Prix HT
K454	6,5L	9,80€

Grande boîte

160(H) x 315(L) x 315(P)mm.



Code	Description	Prix HT
K453	13L	14,30€

Boîte pour viande et volaille

140(H) x 210(L) x 300(P)mm.



Code	Description	Prix HT
K455	7,8L	10,10€

Boîte à dessert

100(H) x 110(L) x 110(P)mm.



Code	Description	Prix HT
K464	800ml	3,50€

Distributeur de céréales

230(H) x 100(L) x 230(P)mm.



Code	Description	Prix HT
K451	375g	8,70€

Boîte pour pizzas

75(H) x 250(L) x 250(P)mm.



Code	Description	Prix HT
K460	3,5L	9,00€

Conteneurs Klip-It.

KLIP IT

Boîtes de conservation des aliments polyvalentes avec joint caoutchouté et des clips de verrouillage rapides pour préserver la fraîcheur des aliments. Empilables avec les boîtes de la même taille de toute la gamme. Compatibles congélateur, lave-vaisselle et micro-ondes. Sans Bisphénol A et sans plomb.

Rectangulaire

117 x 90 x 80mm.



Code	Description	Prix HT
U729	400ml	3,40€

Boîte à compartiments

Conserver différents aliments sans risque de contamination. 1L : 175 x 117 x 80mm. 2L : 235 x 170 x 80mm.



Code	Description	Prix HT
CF171	1L	4,50€

Boîte à gâteaux

85 x 264 x 238mm.



Code	Description	Prix HT
CF959	3.5L	8,10€

Boîtes de 1L à 7L



Spécification
S485 175 x 117 x 80mm.
U730 235 x 170 x 80mm.
S486 235 x 170 x 120mm.
S487 265 x 240 x 120mm.
S488 355 x 235 x 120mm.

Code	Description	Prix HT
S485	1L	4,50€
U730	2L	5,40€
S486	3L	6,90€
S487	5L	10,30€
S488	7L	13,10€

Boîte de conservation pour la viande

275 x 115 x 70mm.



Code	Description	Prix HT
CF961	1.75L	8,10€

Pots à sauce

1L: 160(H) x 110Ømm.
2.2L: 150(H) x 160Ømm.



Code	Description	Prix HT
S514	1L	4,60€

Lot de 6 boîtes

Boîtes de conservation contenues dans le lot : 1 x 2L, 1 x 1L, 2 x 400ml, 2 x 200ml.



Code	Description	Prix HT
U735	Lot de 6	15,30€

Boîtes à céréales

2.8L: 220 x 115 x 200mm. 4.2L: 288 x 220 x 115mm.



Code	Description	Prix HT
S513	2.8L	10,30€
U732	4.2L	13,10€

Boîte de conservation

Empilable avec les boîtes de même dimension de toute la gamme. Sans bisphénol A et sans plomb.



Code	Description	Prix HT
GD799	2.5L	6,90€

Pichet 2L

170 x 110 x 275mm.



Code	Description	Prix HT
S516	Pichet	11,80€

Conteneurs GN Modulus Bourgeat

Ces conteneurs GN étanches sont empilables et s'emboîtent pour faciliter le rangement. Plage de température -20°C à +100°C pour stockage et congélation de préparations froides ou tièdes.

Compatibles micro-ondes, congélateur et lave-vaisselle.

modulus  **BOURGEAT**

GN 1/6 souple

176 x 162 mm.



Spécification
P536 Profondeur 60mm
P547 Profondeur 85mm
P548 Profondeur 110mm

Code	Description	Qté	Prix HT
P536	1L	6	15,90€
P547	1,5L	6	16,80€
P548	2L	6	17,20€

GN 1/9 rigide

176 x 108 mm.



Spécification
CC327 Profondeur 100mm

Code	Description	Qté	Prix HT
CC327	800ml	8	56,90€

GN 1/6 rigide

176 x 162 mm.



Spécification
P550 Profondeur 100mm
P616 Profondeur 150mm

Code	Description	Qté	Prix HT
P550	1,5L	6	45,90€
P616	2L	6	48,90€

GN 1/4 rigide

265 x 162 mm.



Spécification
CC329 Profondeur 150mm

Code	Description	Qté	Prix HT
CC329	3,5L	5	50,90€

GN 1/3 rigide

325 x 176 mm.



Spécification
P673 Profondeur 100mm
P849 Profondeur 150mm

Code	Description	Qté	Prix HT
P673	3,5L	5	42,90€
P849	5L	5	58,90€

GN 1/2 rigide

325 x 265 mm.

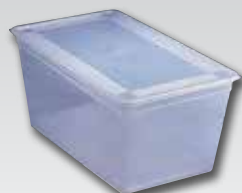

Spécification
CC332 Profondeur 150mm

Code	Description	Qté	Prix HT
CC332	7,5L	4	61,90€

GN 2/3 rigide

325 x 354 mm.

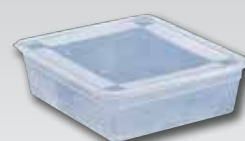

Spécification
P901 Profondeur 100mm
P897 Profondeur 150mm

Code	Description	Qté	Prix HT
P901	8L	4	65,90€
P897	12L	4	75,90€

GN 1/1 rigide

325 x 530 mm.

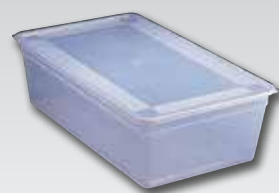

Spécification
S530 Profondeur 150mm

Code	Description	Prix HT
S530	17L	36,40€

Cercle à assiettes en polycarbonate

Parfait pour le stockage temporaire d'aliments préparés sur assiettes, chauds ou froids. Limites de température -40°C à +100°C (non-compatible micro-ondes). Lavable au lave-vaisselle.



Code	Description	Prix HT
K483	Produit indisponible à la vente	

VOÛJE

Cercle et couvre-assiette

Cercle et couvercle en aluminium pour le stockage temporaire des aliments sur assiette dans des fours chauds.



Code	Description	Prix HT
E893	Couvercle 50(H) x 200(Ø)mm	7,10€
E892	Cercle 50(H) x 200(Ø)mm	3,40€

VOÛJE

Couvre-assiettes plastique sans BPA

Cercle beige avec pattes facilitant la manipulation. Limites de températures -20°C à 90°C. Compatible lave-vaisselle.



Code	Description	Prix HT
K499	65(H) x 254(Ø)mm	5,30€

VOÛJE

Couvre-assiettes

Lot de deux couvre-assiettes en polycarbonate incassable transparent avec des limites de températures comprises entre -40° et 95°C. Compatibles micro-ondes et congélateur.



Code	Description	Qté	Prix HT
F758	Produit indisponible à la vente		

Bacs à glace

Polypropylène. Idéal pour les glaces et le stockage d'aliments en général.



NOUVEAU

Code	Description	Qté	Prix HT
CS828	Profondeur 75mm 2L	20	11,80€
CS827	Profondeur 150mm 4L	20	16,60€
CS829	Couvercle pour 2L et 4L	60	20,40€

Bocal à biscuits

Bocal en verre pour conserver et présenter de façon attrayante biscuits et bonbons. Lavable au lave-verres. Livré avec couvercle. Vendu à l'unité.



OLYMPIA

Code	Description	Prix HT
GG925	3.8L 252(H) x 200(Ø)mm	7,20€
GM581	6,2L 293(H) x 200(Ø)mm	9,10€

Pot en céramique

Pot en céramique Kilner avec couvercle cerclé de silicone pour conserver hermétiquement les aliments secs.



Code	Description	Prix HT
CN673	600ml	10,30€

KILNER
EST 1842

Mini bocaux à conserves

Mini bocaux à conserves avec clip métal et joint en caoutchouc.



Code	Description	Qté	Prix HT
CG398	50ml 60(H)mm	12	20,40€
CG399	70ml 80(H)mm	12	23,40€

Bouteilles à fermeture mécanique

Bouteilles à fermeture mécanique Kilner avec bouchon métallique traditionnel. Idéales pour les huiles et les jus de fruits. Lavables au lave-vaisselle.



Code	Description	Prix HT
GG788	70ml 115(H)mm	3,40€
GG789	250ml 200(H)mm	3,60€
GG790	550ml 274(H)mm	3,80€
GG791	1L 318(H)mm	4,50€

KILNER
EST 1842

Bocaux hermétiques vintage

Bocaux hermétiques vintage en verre côtelé avec couvercle à vis pratique qui conservera parfaitement les saveurs de vos préparations.



Code	Description	Prix HT
1 CN670	250ml	3,10€
2 CN671	500ml	4,50€
3 CN672	1L	5,10€



Bocaux à conserves

Bocaux à conserves avec clip métal et joint en caoutchouc pour une fermeture parfaitement hermétique. Joints de rechange disponibles séparément.



Code	Description	Qté	Prix HT
4 GH327	125ml 70(H)mm	6	12,00€
GH328	200ml 85(H)mm	6	13,20€
GH329	300ml 100(H)mm	6	16,30€
5 P490	500ml 108(H)mm	1	3,10€
P491	750ml 145(H)mm	1	3,60€
6 P492	1L 175(H)mm	1	3,70€
P493	1.5L 222(H)mm	1	4,10€
P494	2L 255(H)mm	1	4,40€
P495	3L 290(H)mm	1	6,10€
CC326	Joint de rechange (200-350ml)	1	0,80€
CC988	Joint de rechange (500ml-2L)	1	0,80€
CC989	Joint de rechange (3L)	1	0,80€

VOÛTE

Bocaux à conserves avec clip

Bocaux à conserves Kilner, durables et pratiques, avec ouverture à levier traditionnel et joint en caoutchouc. Lavables au lave-vaisselle. Idéal pour stocker les conserves, confitures et marinades, ainsi que les aliments secs comme le riz, le sucre et la farine.



Code	Description	Prix HT
GG780	125ml 71(H)mm	3,40€
GL255	350ml 110(H)mm	4,50€
GG781	500ml 113(H)mm	4,50€
7 GG782	1L 180(H)mm	4,50€
GL253	1.5L 230(H)mm	6,20€
8 GG783	2L 255(H)mm	6,30€
GL254	3L 285(H)mm	13,30€



Bocaux en verre côtelé

Bocaux hermétiques vintage en verre côtelé, parfaits pour la présentation de la confiserie ou la conservation des aliments. Avec couvercle à vis parfaitement hermétique à l'air pour garantir la fraîcheur.



Code	Description	Qté	Prix HT
9 CM637	900ml 175(H)mm	6	13,80€
10 CM638	1400ml 240(H)mm	6	17,80€

OLYMPIA

Bocaux en verre

Bocaux en verre pratiques et parfaits pour la conservation et le stockage. Avec joint en caoutchouc pour une étanchéité parfaite. La forme et le logo en relief apportent une touche vintage. Lavables au lave-vaisselle.



Code	Description	Prix HT
11 CN617	500ml - 132(H)mm	5,40€
12 CN618	2L - 172(H)mm	9,10€
CN619	4L - 185(H)mm	18,10€



Bocaux à conserves couvercle vis

Bocaux à conserves Kilner, durables et pratiques avec couvercles métal à visser en deux parties simples à utiliser. Lavables au lave-vaisselle. Idéal pour stocker les conserves, confitures et marinades, ainsi que les aliments secs comme le riz, le sucre et la farine.



Code	Description	Prix HT
GG784	250ml 80(H)mm	2,10€
GG785	500ml 127(H)mm	3,40€
GG786	1L 178(H)mm	3,40€



Conteneurs de stockage ronds

Conteneurs de stockage en polypropylène, résistants et empilables. Ne se déforment pas lors du passage au micro-ondes. Gradués sur le côté. Plage de températures -34°C à 110°C. Les couvercles sont dotés d'un double joint pour éviter les fuites, d'une zone pour le marquage et d'un point surélevé pour une mise en correspondance rapide avec les conteneurs.

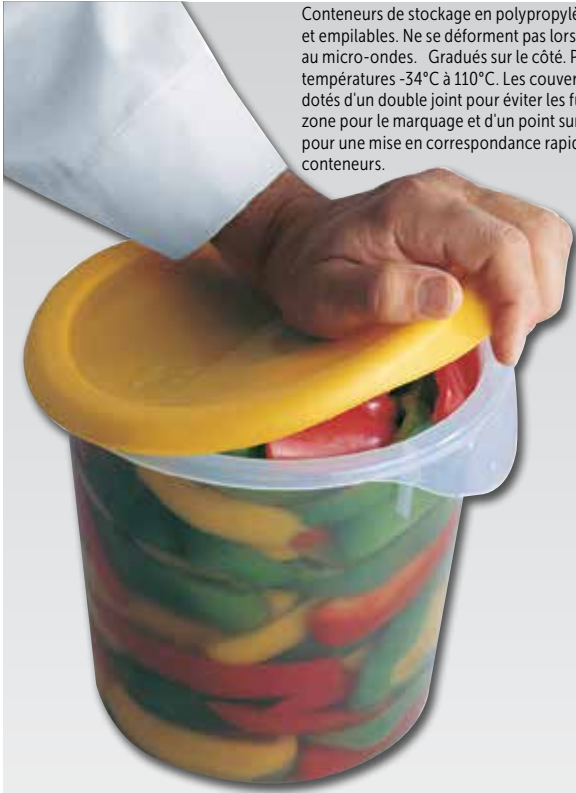

Code	Description	Prix HT	Spécification
F595	7,6L	9,50€	F595 254 x 273mm.
F597	11,4L	15,30€	F597 335 x 205mm.
F599	20,8L	21,90€	F599 345 x 30mm.
F596	Couvercle pour F595 7,6L	3,40€	F596 Couverture pour F595 7.6L.
F601	Couvercle pour F597 F598 F599	6,80€	F601 Couverture pour F597 F598 F599



Plateaux alimentaires

Plateaux pour aliments disponibles en polystyrène alimentaire mat ou en ABS ultra résistant pour résister aux chocs, finition brillante. Conçus pour le contact alimentaire



Code	Description	Prix HT	Code	Description	Prix HT
J840	25(H) x 240 x 310mm	4,30€	J823	25(H) x 240 x 310mm	3,70€
J841	25(H) x 250 x 350mm	5,20€	J824	25(H) x 250 x 350mm	4,10€
J842	25(H) x 300 x 410mm	6,30€	J825	25(H) x 300 x 410mm	5,20€
J843	25(H) x 350 x 460mm	9,00€	J826	25(H) x 350 x 460mm	5,70€
			J827	50(H) x 250 x 350mm	4,90€

Bacs alimentaires peu profonds

Bacs robustes et empilables en polypropylène haute densité. Adaptés à la congélation jusqu'à -40°C. Lavables au lave-vaisselle.



Code	Description	Prix HT
J208	60(H) x 300(L) x 205(P)mm	4,40€
J209	75(H) x 345(L) x 235(P)mm	5,50€
J216	80(H) x 435(L) x 285(P)mm	9,10€
J219	80(H) x 485(L) x 335(P)mm	11,40€
J223	80(H) x 540(L) x 385(P)mm	14,80€



Conteneur alimentaire

Conteneur de stockage alimentaire bleu en polypropylène avec aération pour permettre la circulation de l'air. Les conteneurs vides offrent trois options de profondeur pour une utilisation optimale de l'espace. En les empilant vous pouvez gagner jusqu'à un quart de leur encombrement normal.



Code	Description	Prix HT	Spécification
P142	35L	25,40€	P142 Charge maximale de 20 kg par bac, possibilité d'empiler 8 bacs maximum. Dimensions (mm): 199(H) x 600(L) x 400(P). Poids 1,8kg.

Bacs à pâtons

Idéal pour la pâte à pizza. Bacs empilables.



Code	Description	Prix HT
GN536	75(H) x 400(L) x 600(P)mm	9,90€
GN537	95(H) x 400(L) x 600(P)mm	10,90€
GN538	130(H) x 400(L) x 600(P)mm	12,90€
GN539	Couvercle	8,30€

Bac de transport

130(H) x 545(L) x 380(P)mm



Code	Description	Prix HT
J849	Bac de transport	10,30€



Pinces de fermeture pour poches

Pour fermer hermétiquement des sachets ou poches pâtisseries garnies en attente d'utilisation. Livrées avec un couteau pour faciliter l'ouverture.



Code	Description	Qté	Prix HT
15 CS774	150(L)mm	6	6,90€
16 CS775	180(L)mm	6	10,20€
17 CS776	300(L)mm	4	20,90€



Conteneur alimentaire

Plastique semi-transparent.
L580: 521(L) x 394(l) x 178(H)
mm. Capacité 32 litres.



Code	Description	Prix HT
L582	Couvercle	8,20€
L580	Conteneur	15,80€

VOÛTE

Bacs à ingrédients

Bacs empilables permettant d'accéder facilement au contenu même lorsqu'ils sont superposés, et bénéficiant du système de rotation des aliments FIFO (First In, First Out). Compatibles lave-vaisselle et fournis avec des clips à code couleur.



Spécification
CG043 Capacité 7L. Dimensions (mm): 200(H) x 200(L) x 395(P).
CG042 Capacité 16L. Dimensions (mm): 200(H) x 340(L) x 415(P).
CG041 Capacité 22L. Dimensions (mm): 200(H) x 340(L) x 565(P).

Code	Description	Prix HT
1 CG043	7L/GN 1/3	14,70€
2 CG042	16L/GN 2/3	19,50€
3 CG041	22L/GN 1/1	22,90€
4 U283	Marqueur noir	4,20€



4

araven

Distributeur / conteneur à ingrédients Koala

Le couvercle rabattable peut lui-même servir pour le stockage. Pour la conservation ou le service buffet des aliments secs. En polypropylène hygiénique, lavable au lave-vaisselle. Dimensions (en mm) : 227(H) x 230(L) x 480(P).



Code	Description	Prix HT
J225	14L	17,70€

araven

Bacs à ingrédients

Conteneurs à ingrédients en polypropylène avec couvercles coulissants transparents en polycarbonate pour faciliter l'accès. Les modèles à roulettes sont faciles à déplacer. Pelle en polycarbonate fournie.



5



6

- Polypropylène
- GD026 et GD027 fournis avec roulettes
- Pelle fournie



7

VOÛTE



Code	Description	Prix HT
5 GJ497		
GJ498		
6 GJ499	Produit indisponible à la vente	
GD026		
7 GD027		

Spécification
GJ497 Dimensions (mm): 215(H) x 295(L) x 370(P)
GJ498 Dimensions (mm): 420(H) x 305(L) x 600(P)
GJ499 Dimensions (mm): 420(H) x 485(L) x 590(P)
GD026 Dimensions (mm): 711(H) x 743(L) x 333(P).
GD027 Dimensions (mm): 711(H) x 743(L) x 394(P).

Conteneurs à ingrédients



Cette gamme économique de grands conteneurs pour aliments avec couvercle est fabriquée en polypropylène très résistant. Convient pour un stockage au congélateur à -40°C. Emboîtables et empilables en toute sécurité. Tous les modèles sont livrés avec 2 x 4 clips de couleur rouge, jaune, vert et bleu. Les plus grands conteneurs, équipés de roulettes et couvercles, sont empilables.

Conteneurs à ingrédients

Gamme économique de conteneurs alimentaires avec couvercles. En polypropylène très résistant. Convient pour un stockage au congélateur à -40°C.



Code	Description	Prix HT
J243	30L - 159(H)x 530(L)x 396(P)mm	35,90€
J244	40L - 226(H)x 530(L)x 396(P)mm	39,90€



Conteneurs à ingrédients

Gamme économique de conteneurs alimentaires avec couvercles. En polypropylène très résistant. Convient pour un stockage au congélateur à -40°C.



Code	Description	Prix HT
DN910	40L - 830(H)x 460(L)x 180(P)mm	47,90€



Conteneurs à ingrédients

Gamme économique de conteneurs alimentaires avec couvercles. En polypropylène très résistant. Convient pour un stockage au congélateur à -40°C.



Code	Description	Prix HT
J245	50L - 379(H)x 530(L)x 396(P)mm - à roulettes	48,90€



Conteneurs alimentaires

Capacité 9 ou 14 litres.



Code	Description	Prix HT
J246	9L - 155(H) x 380 x 265mm	11,30€
J247	14L - 230(H) x 380 x 265mm	14,20€



Conteneurs à aliments mobiles

Conteneurs à aliments de 50, 70 ou 90 litres avec aération intégrée et système d'ouverture. Les conteneurs de 70 et 90 litres sont équipés de roulettes pour faciliter le transport.



Spécification

E689 50L (sans roulette). Dimensions (mm): 600(H) x 395(L) x 410(P).
E690 Boîte à roulettes 70L. Dimensions (mm): 655(H) x 435(L) x 455(P).
E695 Boîte à roulettes 90L. Dimensions (mm): 705(H) x 465(L) x 480(P).

Code	Description	Prix HT
E689	50L	36,90€
E690	70L (mobile)	57,90€
E695	90L (mobile)	67,90€



Conteneurs ronds blancs

Conteneurs à ingrédients en polypropylène résistant. Couverts vendus séparément.



Spécification
 GG792 Dimensions (mm): 434(H)x 398(Ø).
 GG793 Dimensions (mm): 584(H)x 492(Ø).
 GG795 Dimensions (mm): 28(H)x 408(Ø).
 GG796 Dimensions (mm): 40(H)x 503(Ø).

Code	Description	Prix HT
1 GG792	Conteneur 38L	34,90€
2 GG793	Conteneur 76L	50,90€
3 GG795	Couvercle pour conteneur 38L	12,00€
GG796	Couvercle pour conteneur 76L	13,20€

VOGUE

Conteneurs ronds BRUTE blancs

Solution conviviale pour déplacer facilement de lourdes charges. Charge statique continue maximale de 158 kg. Fabriqué entièrement en plastique résistants aux éclats et aux chocs. Chariot de transport optionnel avec roulettes pivotantes très résistantes pour une excellente manœuvrabilité (s'utilise seulement avec les modèles de 75L et 121L). Couverts vendus séparément.



Spécification
 L651 Dimensions (mm): 435(H) x 397(Ø).
 L652 Dimensions (mm): 581(H) x 495(Ø).
 L653 Dimensions (mm): 692(H) x 559(Ø).

Code	Description	Prix HT
4 L651	Conteneur de 37,9L	34,90€
L652	Conteneur de 76L	52,90€
L653	Conteneur de 121L	63,90€
L661	Couvercle pour 38L	9,20€
L663	Couvercle pour 76L	10,30€
L662	Couvercle pour 121L	16,30€
5 L644	Socle roulettes	69,90€

Rubbermaid
Commercial Products

Boîtes à ingrédients en polypropylène

NOUVEAU

Pour le stockage à température ambiante, stockage réfrigéré et la congélation. Plage de température de -40°C à 90°C. Translucides pour une visualisation facile du contenu et étiquette intégrée pour satisfaire à la réglementation de traçabilité. Conception robuste en polypropylène.

- Système simple d'ouverture et fermeture
- Compatible lave-vaisselle



Code	Description	Prix HT
6 CR975	50L	38,90€
7 CR976	80L	94,90€
CR977	100L	109,00€

araven

Boîte pour pizzas Thermobox

Avec des poignées ergonomiques pour la sécurité et le confort. Convient parfaitement pour transporter des pizzas. Perte de 2 à 3°C par heure lorsque la boîte est pleine.



- Pour pizzas de 35cm maximum
- Hygiénique et lavable au lave-vaisselle
- Conserve de -40°C à 120°C

Spécification
DL998 Dimensions (mm): Intérieur- 265(H) x 350(L) x 350(P).
Extérieur- 330(H) x 410(L) x 410 (P).



Code	Description	Prix HT
DL998	32L	49,90€

Sacs isothermes livraison de pizza

Sacs de livraison de pizzas isothermes conçus pour conserver la chaleur et évacuer l'humidité. Solution idéale pour les plats à emporter et les restaurants. Modèles avec poignées ou bandoulière.



Code	Description	Prix HT	Spécification
8	S481 Polyester 127(H) x 482,6(L) x 419,1(P)mm	27,40€	S481 Dimensions: 127(H) x 482,6(L) x 419,1(P)mm
9	S482 Vinyle 195(H) x 455(L) x 455(P)mm	34,90€	S482 Dimensions: 195(H) x 455(L) x 455(P)mm
10	S483 Sac bandoulière nylon	35,90€	S483 Dimensions: 420 x 350 x 250mm
11	S484 Intérieur pour sac bandoulière	16,80€	GG140 Dimensions (mm): 510(H) x 510(L) x 305(P)
12	GG140 Grand sac à pizza 510x510x305mm	20,90€	GG141 Dimensions (mm): 355(H) x 580(L) x 380(P)
13	GG141 Sac isotherme 355x380x580mm	26,90€	

Distributeurs de boissons isothermes

Maintient les boissons chaudes ou froides à température pendant des heures. Fabrication en polyéthylène massif avec double paroi. Solides verrous en plastique qui ne rouillent pas et sont faciles à ouvrir et fermer. Empilable avec robinet anti-gouttes à deux positions, et poignées moulées.



Code	Description	Prix HT
T434	9,5L	239,00€
T435	20L	324,00€



Conteneur isotherme

Conteneur alimentaire avec mousse isolante durable pour le transport des aliments chauds ou froids. A chargement frontal pour un accès facile et joint hermétique amovible pour assurer une étanchéité sûre. Porte démontable pour un nettoyage facile. Compatible gastronorme.



Spécification
CG140 Dimensions (mm): 635(H) x 460(L) x 630(P).

Code	Description	Prix HT
CG140	Conteneur isotherme	439,00€



Thermobox

Solution robuste et légère pour l'isolation et le transport des aliments. Poignées ergonomiques. Isole de -40°C à +120°C. En polypropylène expansé.



Thermobox

Format pâtisseries pour empiler des réceptacles, des bacs ou moules à gâteaux. Poignées ergonomiques. Lorsque le conteneur est plein il perdra en moyenne de 2°C à 3°C par heure. Fourni vide sans le bac orange.



Code	Description	Prix HT
DL994	53L	66,90€
DL995	80L	79,90€

Spécification
 DL994 Dimensions (mm): Internes - 200(H) x 625(L) x 425(P). Externes - 260(H) x 685(L) x 485(P).
 DL995 Dimensions (mm): Internes - 300(H) x 625(L) x 425(P). Externes - 360(H) x 685(L) x 485(P).

Thermobox Eco Deluxe

Peut être utilisé avec des aliments chauds, froids et surgelés. Poignées ergonomiques pour la sécurité et le confort. Poignées intérieures de chaque côté. Compatible GN 1/1 jusqu'à 260mm de profondeur.



Spécification
 GF276 Dimensions (mm): extérieures 335(H) x 400(L) x 675(P). Intérieures (mm): 260(H) x 325(L) x 535(P). Poids 1.6kg.

Code	Description	Prix HT
GF276	45L - GN 1/1 prof maxi 260mm	77,90€

Conteneurs ouverture frontale Thermobox

Fabrication solide d'une seule pièce avec porte à chargement frontal. Poignée de préhension sur tout le contour. La fermeture est assurée par une porte à charnières avec des fermetures métalliques en inox. Prévu pour l'empilement. Le modèle 65L contient 4x GN 1/1 profondeur 65mm ou équivalent, le 93L contient 8x GN 1/1 profondeur 65mm ou équivalent. Un conteneur plein perd en moyenne 2 à 3°C par heure.



1

- Compatible GN 1/1, 1/2 et 1/3.



2

Spécification
 DL991 Dimensions (mm): intérieures 370(H) x 335(L) x 530(P), extérieures 475(H) x 445(L) x 645(P).
 DL990 Dimensions (mm): Intérieures - 525(H) x 335(L) x 530(P). Extérieures - 625(H) x 445(L) x 445(P).

Code	Description	Prix HT
1 DL991	65L	229,00€
2 DL990	93L	304,00€

Thermobox Salto

Conçu pour le transport à température dirigée de produits chauds, frais ou congelés. Les box sont empilables les uns sur les autres et le box du dessus sert de couvercle au box du dessous. Ses poignées ergonomiques et poids ultra léger. Lavage au lave-vaisselle professionnel jusqu'à 90°C, normes HACCP. Pour une boîte pleine, perte d'environ 2°C à 3°C par heure.



Spécification
 DL992 Dimensions (mm): intérieures 80(H) x 538(L) x 337(P), extérieures 125(H) x 600(L) x 400(P).
 DL993 Dimensions (mm): intérieures 120(H) x 538(L) x 337(P), extérieures 165(H) x 600(L) x 400(P).
 GD048 Dimensions(mm): 30(H) x 400(L) x 600(P)

Code	Description	Prix HT
DL992	15L	32,40€
DL993	21L	37,90€
GD048	Couvercle	19,90€

Thermobox pliable noir/gris

Conteneur pliable isotherme gain de place pour le transport à température dirigée de produits chauds, frais, froids ou congelés. Compatible GN 1/1 profondeur 200mm maximum. Hygiénique et léger, isolation de -40 °C à +120 °C.



Spécification
 GF293 Capacité 38L. Dimensions (mm): intérieures- 200(H) x 350(L) x 550(P), extérieures- 250(H) x 400(L) x 600(P). Poids 1.2kg.

Code	Description	Prix HT
GF293	38L	64,90€

Thermobox Eco

Dimension GN 1/1, avec poignées ergonomiques pour la sécurité et le confort. Des plaques de refroidissement intermédiaires et supérieures (vendues séparément) peuvent être insérées dans les thermobox pour conserver les aliments au frais encore plus longtemps. Plaque eutectique chaude également disponible, insérable dans DL989. Si la boîte est pleine elle perdra en moyenne 2 à 3°C par heure. En polypropylène expansé.



- Dimensions GN 1/1
- Hygiénique et compatible lave-vaisselle
- Isole de -40°C à 120°C
- Coins renforcés pour un empilement sécurisé

Spécification

DL985 Dimensions (mm): Internes - 117(H) x 538(L) x 337(P). Externes - 180(H) x 600(L) x 400(P).
 DL986 Dimensions (mm): Internes - 167(H) x 538(L) x 337(P). Externes - 230(H) x 600(L) x 400(P).
 DL987 Dimensions (mm): Internes - 217(H) x 538(L) x 337(P). Externes - 280(H) x 600(L) x 400(P).
 DL988 Dimensions (mm): Internes - 257(H) x 538(L) x 337(P). Externes - 320(H) x 600(L) x 400(P).

Code	Description	Prix HT
DL985	21L - GN 1/1 jusqu'à 117(H)mm max	48,90€
DL986	30L - GN 1/1 jusqu'à 167(H)mm max	52,90€
DL987	39L - GN 1/1 jusqu'à 217(H)mm max	54,90€
DL988	46L - GN 1/1 jusqu'à 257(H)mm max	66,90€

**THERMO
FUTURE
BOX®**

Plaque de refroidissement

Idéale pour conserver les aliments contenus dans la box froids. A utiliser avec l'intermédiaire DL989.

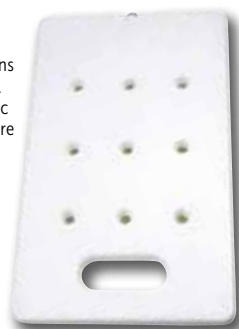

Code	Description	Prix HT
DL938	Plaque GN 1/1	63,90€

Thermobox Eco

Plaque eutectique chaude Thermobox.



Code	Description	Prix HT
GF277	Hot pack GN 1/1	79,00€

Intermédiaires refroidissement / chauffe

Peuvent être insérés dans les thermobox, avec des plaques de chauffe ou de refroidissement, pour conserver les aliments chauds ou froids encore plus longtemps. Si la boîte est pleine elle perdra en moyenne 2 à 3°C par heure.



Code	Description	Prix HT
DL989	Intermédiaire GN 1/1	26,90€

Thermobox Boxer

Très léger et robuste, le Boxer Thermobox ECO possède des parois épaisses, isolantes et des poignées confortables et ergonomiques; il est donc idéal pour le transport des liaisons chaudes, des repas préparés et produits réfrigérés à domicile.

- Léger et robuste
- GN 1/1
- Hygiénique et compatible lave-vaisselle
- Isole de -40°C à +120°C
- Poignées moulées pour faciliter le transport
- Isolation couvercle et fond 30mm
- Isolation côtés 26mm

Spécification

CF410 Dimensions int. (mm): 540 x 340 x 230mm. Dimensions ext. (mm): 595 x 395 x 290.

Code	Description	Prix HT
CF410	42L GN 1/1	48,90€



**THERMO
FUTURE
BOX®**

CUISINE / CONTENEURS ALIMENTAIRES ET BACS GASTRONORME

Conteneurs isothermes Catermax

Un joint spécialement conçu et une isolation thermique innovante gardent vos mets à température tout en offrant une présentation nette et professionnelle. Chariot de transport en option.

- Préserve la qualité des aliments transportés
- Solide, résistant aux chocs et au rayures
- Poignées pivotantes pour faciliter le transport
- Empilable pour un rangement facile
- Surface lisse facile à nettoyer



Conçu pour un empilage sûr

2 couleurs au choix



Pour le chariot, voir ci-dessous.



CATERMAX 25



Peut contenir : 1 bac GN 1/1 ou 2 bacs GN 1/2 ou 3 bacs GN 1/3 (bacs GN de 100 mm de profondeur).

Spécification
Capacité : 22L. Dimensions (mm): 270(H) x 750(L) x 485(P).

Code	Description	Prix HT
L631	Platine	279,00€

CATERMAX 50



Peut contenir : 4 bacs GN 1/1 (2 + 2 côte à côte) ou 8 bacs GN 1/2 (4 + 4 côte à côte) ou 12 bacs GN 1/3 (6 + 6 côte à côte) - bacs GN de 65 mm de profondeur.

Spécification
Capacité : 52L. Dimensions (mm): 394(H) x 483(L) x 749(P).

Code	Description	Prix HT
L632	Platine	329,00€
L586	Noir	329,00€

CATERMAX 100



Peut contenir : 6 bacs GN 1/1 ou 12 bacs GN 1/2 ou 18 bacs GN 1/3 (bacs GN de 65 mm de profondeur).

Spécification
Capacité : 89L. Dimensions (mm): 705(H) x 476(L) x 679(P).

Code	Description	Prix HT
L599	Platine	359,00€
L702	Noir	359,00€

CATERMAX 100 AVEC ROULETTES



Peut contenir : 6 bacs GN 1/1 ou 12 bacs GN 1/2 ou 18 bacs GN 1/3 (bacs GN de 65 mm de profondeur).

Spécification
Capacité : 89L. Dimensions (mm): 476(H) x 679(L) x 854(P). Roulettes : 127mm.

Code	Description	Prix HT
L633	Platine	419,00€
L592	Noir	419,00€

Chariot triple fonction

Chariot multi usage avec une poignée à trois positions, une surface anti-dérapante et découpée dans le plateau pour saisir les charges facilement. La poignée se positionne à la verticale pour pousser, à 45° pour tirer ou à plat pour les charges longues. Roulettes de 127 mm.



Spécification
F682 Capacité 181kg. Dimensions (mm) : 830 x 520. Poids 11kg.

Code	Eco taxe*	Prix HT
F682	0,77€	219,00€

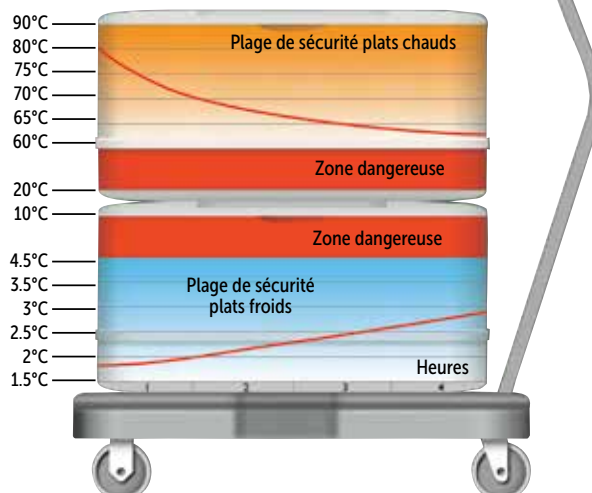

Torchons Wonderdry

Torchons solides tout usage 95 % coton, 5 % polyester. Dimensions 76 x 51 cm. Vendus par 10.



Code	Description	Qté	Prix HT
5 E700	Vert	10	13,80€
6 CC595	Rouge	10	13,80€
7 CC596	Bleu	10	13,80€
8 CC597	Noir	10	13,80€

VOÛJE

Torchons de cuisinier

Torchons à carreaux de haute qualité, épais et absorbants 100% coton. Dimensions 66 x 66 cm. Vendus à l'unité.

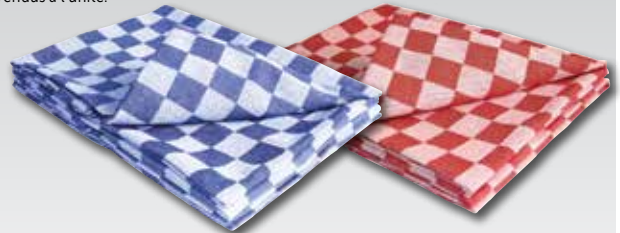

Code	Description	Prix HT
E578	Bleu	3,00€
E579	Rouge	3,00€

VOÛJE

Torchon de cuisinier rayé

Torchon rayé 95% coton et 5% tergal épais et absorbant. Dimensions 46 x 71 cm. Vendu à l'unité.



Code	Description	Prix HT
CE146	Bleu marine et blanc	2,50€

VOÛJE

Torchon de service

100 % coton. Dimensions 71 x 45 cm. Vendu à l'unité.



Code	Description	Prix HT
E900	Blanc	1,90€

VOÛJE

Torchons tissés nid d'abeille

Torchons 100% coton motif nid d'abeille, excellente qualité absorbante. Parfaits pour essuyer les verres. Dimensions 76 x 51 cm. Vendus par 10.



Code	Description	Qté	Prix HT
CC598	Blanc	10	15,20€

VOÛJE

Torchons usage intensif

Torchons épais et absorbants 100 % coton, disponibles en deux couleurs, et convenant parfaitement à un usage intensif. Dimensions 760 x 510mm. Vendus à l'unité.



Code	Description	Prix HT
E915	Rouge	2,60€
E918	Bleu	2,60€

VOÛJE

Torchon anti-chaueur standard

Tissu à chevrons 100 % coton. Dimensions 86 x 45 cm. Vendu à l'unité.



Code	Description	Prix HT
E930	Ecru	2,70€

VOÛJE

Essuie-verres

Essuie-verres très résistants en coton et lin qui ne laissent aucune trace, ne peluchent pas, et supportent lavage après lavage pour des verres toujours étincelants. 3 couleurs disponibles. Dimensions 76 x 51cm. Vendus à l'unité.



Code	Description	Prix HT
E910	Rouge	2,80€
E912	Vert	2,80€
E911	Bleu	2,80€

VOÛJE

Torchon anti-chaueur usage intensif

100% coton écru. Dimensions 50 x 103 cm. Vendu à l'unité.



Code	Description	Prix HT
E929	Coton	4,90€

VOÛJE

Torchons anti-chaueur hôtel

55% lin, 45% coton épais. Dimensions 86 x 81 cm. Vendu à l'unité.



Code	Description	Prix HT
E933	Bordure rouge	4,90€

VOÛJE

Moufle ignifuge

Moufle ignifuge, protection jusqu'au coude, en matériel piqué épais offrant une protection à la chaleur jusqu'à 250°C pour un accès sûr aux fours chauds. Vendue à l'unité.



Code	Description	Prix HT
1 CL582	Anthracite 430mm	4,00€
2 CL583	Marron clair 430mm	4,00€

VOQUE

Manique et gant en silicone

Gant et manique en silicone, lavables au lave-vaisselle, résistant à des températures de -40 à +250°C. Vendus à l'unité.

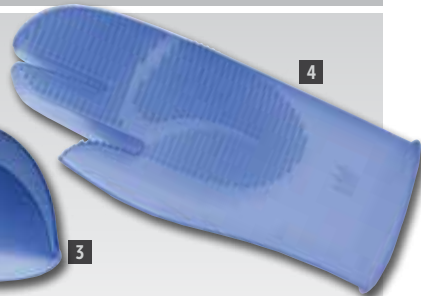

Code	Description	Prix HT
3 CC753	Manique	6,80€
4 CC752	Gant	14,20€

pavoni

Manique anti-chaleur

91 cm de long, pour saisir même les plats les plus larges. Le rembourrage double épaisseur offre une protection jusqu'à +150°C.



Code	Description	Prix HT
E942	Manique	3,30€

Gants et moufles de boulanger

Gants et moufles en cuir rembourré allant jusqu'au coude et résistant à une température maximale de +300°C. Vendus par paire.



Code	Description	Prix HT
5 W735	Moufles	21,40€
6 T634	Gants	31,40€

MATFER

Moufles isolantes en polyester-coton

Moufles isolantes en polyester-coton avec protection GussetGuard™ pour plus de durabilité et de facilité d'utilisation. Vendues à l'unité.

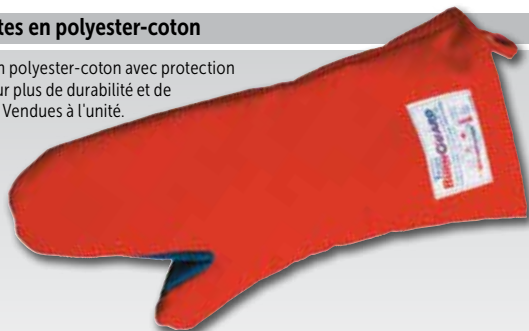

Code	Description	Prix HT
GG750	381mm	30,90€
GG751	457mm	35,90€

BURNGUARD

Moufle anti-chaleur Quickclean

Moufle anti-chaleur avec surface VaporGuard™, une barrière efficace contre la vapeur, des liquides chauds et la graisse. Parfait pour tous les types de cuisson, durable et permet une grande dextérité. Blanchissage non nécessaire. Longueur 46cm. Résiste à des températures jusqu'à 250°C. Vendue à l'unité.



Code	Description	Prix HT
GD330	460mm	47,90€

BURNGUARD

Moufle anti-chaleur Burnguard

Les gants Nomex® offrent une résistance à la chaleur et aux flammes jusqu'à une température maximale de 230°C. GussetGuard entre le pouce et l'index pour une protection et une durabilité accrues. La barrière VaporGuard™ fournit une protection totale contre les brûlures avec des liquides chauds, tels que l'eau bouillante, l'huile et la graisse chaudes. Lavables en machine. Vendus à l'unité. Utilisation ambidextre.



Code	Description	Prix HT
E995	38cm	47,90€
E996	45cm	56,90€

BURNGUARD

Gant anti-chaleur

Gant anti-chaleur pouvant résister jusqu'à une température de 250°C. Possède une manchette longue pour protéger le poignet. Vendu à l'unité.



Code	Description	Prix HT
CE164	Taille unique	10,80€

Gant anti-coupure

Gant bleu anti-coupure fabriqué à partir de fils hautement résistants. Les fibres innovantes atteignent la norme de résistance aux coupures maximum EN388 de niveau 5. Ne peluche pas afin d'éviter la contamination des aliments et lavable jusqu'à 95°C. Vendu à l'unité. Tailles M et L.



Code	Description	Prix HT
GD719	Bleu - à l'unité	10,80€

Gants anti-froid

Des gants anti-froid spécialement conçus pour une utilisation dans des conditions froides. Un fini en latex plissé permet une excellente adhérence, tandis que le revêtement acrylique de niveau sept assure de protection contre les dangers du froid. Protègent contre des températures de -20°C. Vendus par paire.



Code	Description	Prix HT
CA975	Orange/Bleu	5,30€

Gants jetables

Gants jetables disponibles en tailles S, M, L et XL. Boîte de 100. Non stériles à usage unique. Ambidextres avec bord roulé.

VOQUE

Gants alimentaires bleus en vinyle



- Haute résistance à l'étirement
- Gants en vinyle légèrement poudrés
- EN 420
- Tailles S-XL

Code	Description	Qté	Prix HT
CB254	Vinyle poudré bleu	100	4,80€
CF403	Vinyle bleu non poudré	100	4,80€

Distributeurs de gants

Supports métalliques revêtement plastique fixables au mur. Fournis avec les fixations. 3 niveaux : 360(H) x 260(L) x 105(P)mm.



Code	Description	Qté	Prix HT
7 Y215	Support	1	10,10€
8 GC960	Support 3 niveaux	1	17,80€

Gants alimentaires transparents en vinyle



- Haute résistance à l'étirement
- Gants en vinyle
- EN 420
- Tailles S, M, L ou XL
- Existents en poudrés et non-poudrés

Code	Description	Qté	Prix HT
Y252	Vinyle poudré transparent	100	3,50€
Y247	Vinyle non poudré transparent	100	3,80€

Gants en latex blancs

- Latex
- Gants légèrement poudrés
- Sensibilité et adhérence
- EN 455
- Tailles S, M, L ou XL
- Existents en poudrés et non-poudrés

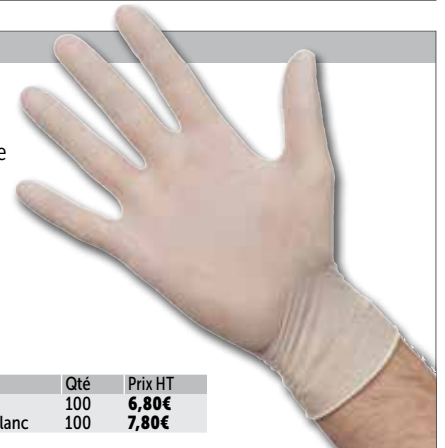

Code	Description	Qté	Prix HT
A228	Latex poudré blanc	100	6,80€
Y262	Latex non poudré blanc	100	7,80€

Gants en nitrile non poudrés bleus



- Résistant à l'huile et aux produits chimiques
- Nitrile
- EN455
- Tailles S - XL

Code	Description	Qté	Prix HT
Y478	Nitrile non-poudré bleu	100	7,80€

Gants jetables en polyéthylène alimentaire

Existents en bleu et transparent. Taille unique. Non adaptés aux distributeurs de gants.



Code	Description	Qté	Prix HT
9 U601	Gants alimentaires transparents	100	1,80€
10 U602	Gants alimentaires bleus	100	1,80€

Rayonnages Euro



Qualité, fonctionnalité et durabilité sont à la base du succès des rayonnages Jackstack®. Le système répond aux normes HACCP et le matériau léger est extrêmement solide et stable.

- Résistent à des températures de -40°C à +80°C
- Capacité par mètre 200kg
- Assemblage simple et rapide



Spécification

GR920 Dimensions (mm): 1750(H) x 1000(L) x 400(P). Poids 20.6kg.
 GR921 Dimensions (mm): 1750(H) x 1200(L) x 400(P). Poids 23kg.
 GR922 Dimensions (mm): 1750(H) x 1400(L) x 400(P). Poids 30kg.
 GR923 Dimensions (mm): 1750(H) x 1800(L) x 400(P). Poids 34.1kg.
 GR924 Dimensions (mm): 1750(H) x 2000(L) x 400(P). Poids 37.8kg.
 GR925 Dimensions (mm): 1750(H) x 1000(L) x 500(P). Poids 24.5kg.
 GR926 Dimensions (mm): 1750(H) x 1200(L) x 500(P). Poids 27.5kg.
 GR927 Dimensions (mm): 1750(H) x 1400(L) x 500(P). Poids 35.5kg.
 GR928 Dimensions (mm): 1750(H) x 1800(L) x 500(P). Poids 40.8kg.
 GR929 Dimensions (mm): 1750(H) x 2000(L) x 500(P). Poids 45.3kg.



Code	Description	Eco taxe*	Prix HT
GR920	Rayonnage Euro 100cm, profondeur 40cm	1,59€	319,00€
GR921	Rayonnage Euro 120cm, profondeur 40cm	1,77€	369,00€
GR922	Rayonnage Euro 140cm, profondeur 40cm	2,31€	429,00€
GR923	Rayonnage Euro 180cm, profondeur 40cm	2,63€	549,00€
GR924	Rayonnage Euro 200cm, profondeur 40cm	2,91€	589,00€
GR925	Rayonnage Euro 100cm, profondeur 50cm	1,89€	349,00€
GR926	Rayonnage Euro 120cm, profondeur 50cm	2,10€	409,00€
GR927	Rayonnage Euro 140cm, profondeur 50cm	2,73€	469,00€
GR928	Rayonnage Euro 180cm, profondeur 50cm	3,14€	609,00€
GR929	Rayonnage Euro 200cm, profondeur 50cm	3,49€	669,00€



Caillebotis

Ces caillebotis faciles à nettoyer maintiennent les produits congelés, froids ou secs à 250mm du sol. Les plans ajourés assurent une bonne circulation de l'air autour des denrées périssables entreposées en chambres froides. En plastique résistant.



Code	Description	Prix HT
GR930	250(H) x 800(L) x 500(P)mm	91,90€
GR931	250(H) x 1000(L) x 500(P)mm	119,00€
GR932	250(H) x 1200(L) x 500(P)mm	134,00€



Etagères en kit

Système d'étagères métalliques pour tout type de stockage. Très solides, les étagères grillagées permettent à l'air de circuler, notamment dans les chambres froides. Chaque kit comprend 4 montants de 1830 mm (hauteur), 4 étagères et les clips. Pieds réglables en hauteur.

- Zinc galvanisé
- Etagères à hauteur réglable tous les 25mm.
- Montage facile en quelques minutes, aucun outil requis.
- Accessoires en option.



Tour de rangement carrée

Etagères à hauteur réglable pouvant être installées en quelques minutes, sans aucun outil. Convient pour les petits espaces. Peut être utilisée avec ou sans roulettes (vendues séparément).



- Zinc galvanisé
- Etagères à hauteur réglable tous les 25cm.
- Montage facile en quelques minutes, aucun outil requis.
- Charge maximale 150 kg.

Spécification
U884 Dimensions (mm): 1830(H sans les roulettes), 1955(H avec les roulettes) x 610(L) x 610(P).

Code	Description	Eco taxe*	Prix HT
U884	Tour de rangement	1,39€	114,00€
U889	915(L) x 457(P)mm	0,50€	58,90€
U890	1220(L) x 457(P)mm	0,71€	68,90€

4 largeurs et 2 profondeurs disponibles

457mm de profondeur

Spécification
L927 Capacité de charge maximale 220kg.
L928 Capacité de charge maximale 240kg.
L929 Capacité de charge maximale 280kg.
L939 Capacité de charge maximale 340kg.

Code	Description	Eco taxe*	Prix HT
L927	915(L) x 460(P)mm	1,37€	124,00€
L928	1220(L) x 460(P)mm	2,16€	174,00€
L929	1525(L) x 460(P)mm	2,56€	219,00€
L939	1830(L) x 460(P)mm	2,99€	229,00€
U271	Pour étagère de 457mm	-	6,90€

610mm de profondeur

Spécification
U256 Capacité de charge maximale 160kg.
U257 Capacité de charge maximale 240kg.
U258 Capacité de charge maximale 320kg.
U259 Capacité de charge maximale 340kg.

Code	Description	Eco taxe*	Prix HT
U256	915(L) x 610(P)mm	1,74€	179,00€
U257	1220(L) x 610(P)mm	2,19€	189,00€
U258	1525(L) x 610(P)mm	2,53€	249,00€
U259	1830 (L) x 610 (P)	3,07€	259,00€
U272	Pour étagère de 610mm	0,03€	8,50€

MOBILIER DE CUISINE, CHARIOTS ET ÉCHELLES / CHARIOTS ET RAYONNAGES

Rayonnage modulaire

VOUJE

Les éléments du rayonnage se montent en un instant : les clips d'étagère se fixent sur les montants à la hauteur voulue (tous les 25mm) ensuite on pose simplement les 4 buses de l'étagère sur les clips. La forme conique du clip engendre un auto-serrage très efficace. Démontage très facile également.



POUR AGRANDIR VOS RAYONNAGES :

1. Commandez 2 montants droits de la hauteur souhaitée

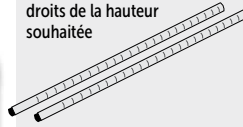

2. Commandez le nombre d'étagères ou paniers nécessaires

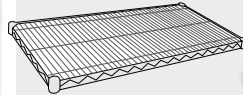

3. Commandez 1 lot de crochets en N par étagère ou panier que vous souhaitez ajouter



4. Assemblez le tout pour agrandir votre rayonnage

Etagères chromées

Lot de 2 étagères avec 8 paires de clips d'étagères.



Code	Description	Qté	Eco taxe*	Prix HT
U889	915(L) x 457(P)mm	2	0,50€	58,90€
U890	1220(L) x 457(P)mm	2	0,71€	68,90€
U891	1525(L) x 457(P)mm	2	0,86€	88,90€
U892	915(L) x 610(P)mm	2	0,65€	68,90€
U893	1220(L) x 610(P)mm	2	0,88€	83,90€
U894	1525(L) x 610(P)mm	2	1,14€	104,00€

Paniers chromés

Lot de 2 paniers de 105 mm de haut à utiliser uniquement avec les rayonnages de 457 mm de profondeur. Fournis avec 8 paires de clips.

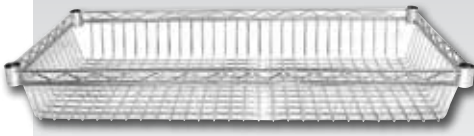

Code	Description	Qté	Eco taxe*	Prix HT
Y495	105(H)x 915(L)x 457(P)mm	2	0,59€	68,90€
Y496	105(H)x 1220(L)x 457(P)mm	2	0,66€	65,90€

Montants droits chromés

Montants fournis par lot de deux.

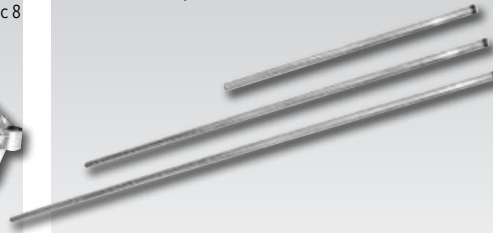

Code	Description	Qté	Prix HT
U886	Montant droit 660mm (x2)	2	18,90€
U887	Montant droit 1270mm (x2)	2	28,90€
U888	Montant droit 1830mm (x2)	2	33,90€

Roulettes

Boîte de 4 roulettes (2 avec frein, 2 sans frein)



Code	Description	Prix HT
U885	Roulettes (4)	37,90€

Butées latérales pour étagères

Pour les extrémités des étagères.



Code	Description	Eco taxe*	Prix HT
U271	Pour étagère de 457mm	0,03€	6,90€
U272	Pour étagère de 610mm	0,03€	8,50€

Butées d'étagères supplémentaires



Code	Description	Prix HT
N435	Butée d'étagères supplémentaires (x1 = 2 clips)	3,60€

Crochets en N

Un moyen facile de connecter 2 unités avec un seul poteau.



Code	Description	Qté	Prix HT
U895	Lot de 2	2	3,40€

Caillebotis

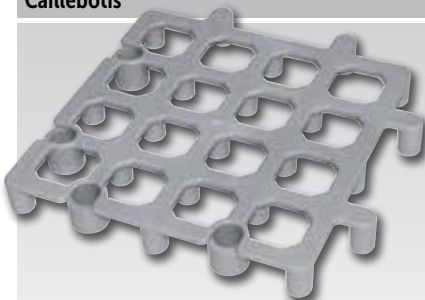

Caillebotis carrés en polypropylène alvéolé pour permettre la circulation de l'air. Ils s'emboîtent facilement sans autres accessoires et conviennent pour la plupart des réfrigérateurs, congélateurs ou autres zones d'entreposage de produits devant rester au sec et surélevés par rapport au sol. Facile à nettoyer.

Code	Description	Qté	Prix HT
CF205	Caillebotis	2	17,80€

Spécification
CF205 Capacité de charge maximale 1000kg. Dimensions (mm) : 40 (H) x 335 (L) x 335 (P).

Caillebotis

Caillebotis facile à nettoyer en polypropylène résistant. Partie supérieure ajourée pour la circulation de l'air. Surélève les produits à 228mm du sol. Capacité 350kg.

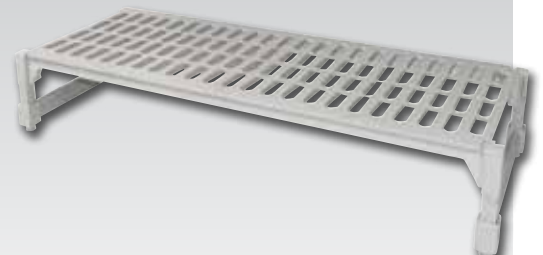

Code	Description	Prix HT
GC536	Caillebotis	139,00€

Rayonnages modulaires



- Montants en tube aluminium anodisé
- Clayettes en polypropylène amovibles, lavables en machine
- Hauteur standard de 175cm
- Deux profondeurs disponibles, 400mm et 500mm
- Charge maxi jusqu'à 150kg répartis par niveau
- Température d'utilisation -30°C à +60°C
- Montage très rapide sans outils, par emboîtement

1 Ensembles en ligne

Code	Description	Eco taxe*	Prix HT
GM600	400(p)x690(l)mm	0,86€	274,00€
GM601	400(p)x890(l)mm	1,00€	284,00€
GM602	400(p)x1092(l)mm	1,14€	304,00€
GM603	400(p)x1292(l)mm	1,28€	329,00€
GM604	400(p)x1492(l)mm	1,42€	359,00€
GM605	400(p)x1694(l)mm	1,55€	379,00€
GM612	500(p)x690(l)mm	0,96€	269,00€
GM613	500(p)x890(l)mm	1,11€	289,00€
GM614	500(p)x1092(l)mm	1,29€	309,00€
GM615	500(p)x1292(l)mm	1,43€	339,00€
GM616	500(p)x1492(l)mm	1,60€	369,00€
GM617	500(p)x1694(l)mm	1,75€	389,00€

2 Ensembles en angle

Code	Description	Eco taxe*	Prix HT
GM606	400(p)x649(l)mm	0,69€	229,00€
GM607	400(p)x849(l)mm	0,82€	234,00€
GM608	400(p)x1051(l)mm	0,96€	259,00€
GM609	400(p)x1251(l)mm	1,10€	279,00€
GM610	400(p)x1453(l)mm	1,23€	319,00€
GM611	400(p)x1653(l)mm	1,37€	334,00€
GM619	500(p)x849(l)mm	0,92€	239,00€
GM620	500(p)x1051(l)mm	1,09€	259,00€
GM621	500(p)x1251(l)mm	1,25€	294,00€
GM622	500(p)x1453(l)mm	1,42€	319,00€
GM623	500(p)x1653(l)mm	1,56€	344,00€



TOURNUS
EQUIPEMENT

*Eco contribution non incluse dans le prix HT

MOBILIER DE CUISINE, CHARIOTS ET ÉCHELLES / CHARIOTS ET RAYONNAGES

Chariots de stockage d'assiettes Jackstack



Effectuez le service en un minimum de temps, préparez les assiettes et gardez-les dans un minimum d'espace, prêtes à servir. Différents modèles : mural, de comptoir, sur pied ou sur roues. Fabrication en acier soudé, revêtement poudre noire électrostatique.

- Résistent à la rouille et aux rayures
- 20% de travail en moins, 25% de temps de service épargné, 30% de gain d'espace
- L'espace entre les supports s'adapte à la hauteur des assiettes en quelques secondes



Chariot porte-assiettes 104

Peut contenir 104 assiettes (13 cm - 30 cm) avec un espace de 50mm entre les supports. Totalement mobile avec des roulettes de 150mm (dont deux avec freins). 1790 x 600 x 600 mm. Supports d'assiettes 170mm.



Code	Description	Eco taxe*	Prix HT
L531	104 assiettes	2,10€	1159,00€

Chariot porte-assiettes 88



Tour verticale se déplace facilement, pour entreposage, banquets ou des zones à vaisselle dans un minimum de temps. Fabrication en acier soudé avec revêtement en poudre noire. Résistant à la rouille et aux rayures. 1790 x 600 x 600mm.

Code	Description	Eco taxe*	Prix HT
DN633	88 niveaux	2,00€	1159,00€

Chariot porte-assiettes 12HW



Modèle à fixation murale et encombrement réduit pouvant contenir 12 assiettes. Conception modulaire pour un montage côte à côte ou l'un sur l'autre. Idéal pour les chambres froides. 700 x 240 mm. Espace de 50 mm entre les assiettes.

Code	Description	Eco taxe*	Prix HT
L577	12 niveaux	0,21€	209,00€

Chariot porte-assiettes 52

Pour 72 assiettes avec un espace extra large de 82mm entre les supports d'assiette pour mettre des plats avec couvercle. 1790 x 600 x 600 mm. Mobile sur quatre roulettes de 150mm.



Code	Description	Eco taxe*	Prix HT
L529	52 niveaux	1,20€	729,00€

Housse pour porte-assiettes

Préserve les aliments pendant le transport ou le stockage. La housse est fabriquée à partir d'un tissu polyester haute résistance qui conserve la chaleur afin de maintenir les aliments préparés à la bonne température. Solution idéale pour les restaurants et lieux de restauration. Lavable, la housse est facile à entretenir pour une hygiène alimentaire maximale.



Code	Description	Prix HT
GS029	Housse isotherme	749,00€

Chariot porte-assiettes 12



Porte-assiettes à utiliser sur le comptoir ou fixé au mur. Pour 12 assiettes. 730 x 290 x 300 mm.

Code	Description	Eco taxe*	Prix HT
L533	12 niveaux	0,42€	269,00€

Chariot porte-assiettes 72

Pour 72 assiettes avec un espace extra large de 82mm entre les supports d'assiette pour mettre des plats avec couvercle. 1790 x 600 x 600 mm. Mobile sur quatre roulettes de 150mm.

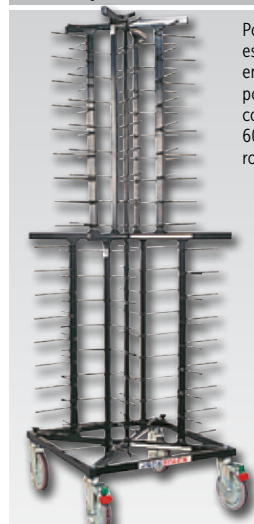

Code	Description	Eco taxe*	Prix HT
L528	72 niveaux	1,90€	1079,00€

Housse pour porte-assiettes

Housse de protection en plastique zippée conçue pour protéger les aliments et conserver leur fraîcheur dans la chambre froide. Longue durée de vie et facilité de nettoyage. Convient pour DN633, L528 et L531.



Code	Description	Prix HT
L534	Housse	109,00€

Chariot à glissières GN 1/1 encastrable



- Construction en acier inoxydable soudé
- Pas de 77mm entre les niveaux
- Charge maxi 250kg
- 4 roues pivotantes dont 2 avec frein

Spécification
CG196 20 niveaux.
Dimensions (mm): 655(L)x445(P)x1785(H)mm.



Code	Description	Eco taxe*	Prix HT
CG196	Chariot encastrable 20 niveaux	0,41€	539,00€

Chariots à glissières GN 1/1 et 2/1



- Construction soudée en acier inoxydable
- 4 roues pivotantes dont 2 avec frein
- Charge maxi 200kg



Spécification
CG186 20 niveaux. Dimensions (mm): 1650(H) x 454(L) x 638(P). Poids 23kg
CG188 20 niveaux. Dimensions(mm): 775(L) x 660(P) x 1785(H) mm.

Code	Description	Eco taxe*	Prix HT
CG186	Chariot à glissières GN 1/1 20 niveaux	0,41€	394,00€
CG188	Chariot à glissières GN 2/1 20 niveaux	0,40€	459,00€

Chariot pour casiers à vaisselle



- Construction soudée en acier inoxydable
- Pas de 167mm entre les niveaux
- 4 roues pivotantes dont 2 avec frein

Spécification
GL889 8 niveaux. Dimensions (mm):
630(L)x630(P)x1785(H)mm



Code	Description	Eco taxe*	Prix HT
GL889	Chariot 8 niveaux	1,51€	459,00€

Chariots euronormes

Construction en acier inoxydable soudé. A utiliser avec les plaques ou bacs de 600x400mm.

- Construction soudée en acier inoxydable
- Charge maxi 250kg
- 4 roues pivotantes dont 2 avec frein



Spécification
GM598 Pas de 70mm entre les niveaux.
Dimensions (mm) : 900(H) x 540(L) x 725(P).
GM599 20 niveaux. Dimensions (mm): 1785(H) x 540(L) x 725(P).

Code	Description	Eco taxe*	Prix HT
GM598	Chariot euronorme 9 niveaux	1,61€	384,00€
GM599	Chariot euronorme 20 niveaux	2,00€	459,00€



Chariot GN 1/1 et 2/1 avec tablette

- Construction en acier inoxydable soudé
- Pas de 81mm entre chaque niveau
- Charge maxi 250kg
- 4 roues pivotantes dont 2 avec frein



Spécification
CG193 8 niveaux. Dimensions (mm): 655(L) x 445(P) x 900(H).
CG221 8 niveaux. Dimensions (mm): 775(L) x 660(P) x 900(H).

Code	Description	Eco taxe*	Prix HT
CG193	Chariot GN 1/1 8 niveaux	0,23€	369,00€
CG221	Chariot à glissières GN 2/1 8 niveaux	0,25€	414,00€



Socle rouleur euronorme

- Construction soudée en acier inoxydable
- Charge maxi 80kg
- 4 roues pivotantes dont 2 avec frein



Code	Description	Prix HT
GL890	600x400mm	139,00€



Chariots à glissières GN



Chariots à glissières compatibles gastronorme. Montage facile. Possèdent quatre roulettes, dont deux avec freins. En acier inoxydable avec quatre pare-chocs.

- Colis plat, assemblage facile
- 4 roulettes résistantes (2 avec frein)
- En acier inoxydable

VOUJE

Spécification
 GG498 Dimensions (mm): 900(H)x 557(L)x 380(P). Poids: 10,4kg.
 GG499 Dimensions (mm): 1715(H)x 680(L)x 585(P). Poids: 17kg.
 U376 Dimensions (mm): 1700(H)x 557(L)x 338(P). Poids: 14,5kg.

Code	Description	Eco taxe*	Prix HT
1 GG498	GN 1/1 - 7 niveaux	0,19€	184,00€
2 GG499	GN 2/1 - 15 niveaux	0,32€	249,00€
3 U376	GN 1/1 - 20 niveaux	0,26€	299,00€

Chariots à glissières pâtisseries

NOUVEAU

Chariots en acier inoxydable à tubes carrés robustes, équipés de roulettes et de freins.



MADE IN EUROPE **Gastro M**

Code	Description	Eco taxe*	Prix HT
DS456	600x400mm 10 niveaux	0,26€	299,00€
DS459	600x400mm 18 niveaux	0,32€	349,00€

Chariots à glissières GN 1/1

NOUVEAU

Chariots robustes et stables, compatibles gastronorme. Équipés de roulettes pour la manoeuvrabilité et de deux freins pour plus de stabilité.

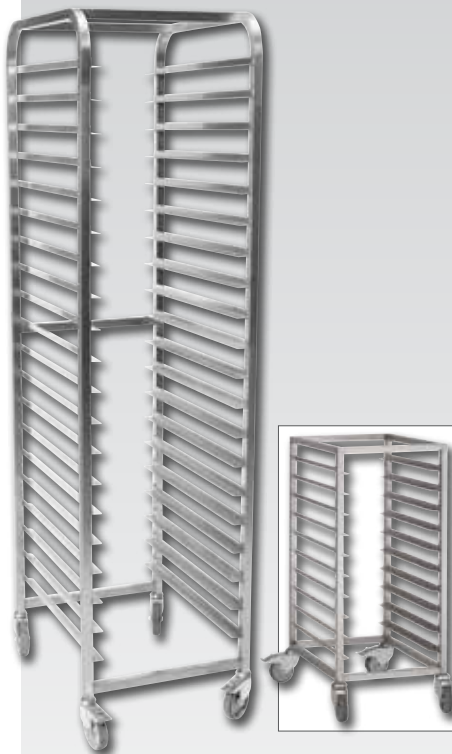

MADE IN EUROPE **Gastro M**

Code	Description	Eco taxe*	Prix HT
DS454	GN 1/1 10 niveaux	0,26€	274,00€
DS457	GN 1/1 18 niveaux	0,26€	299,00€

Chariots à glissières GN 2/1

NOUVEAU

Chariots compatibles GN 2/1 en tubes inox robuste pour une utilisation longue durée. Équipés de roulettes pour la manoeuvrabilité et de deux freins pour plus de stabilité.

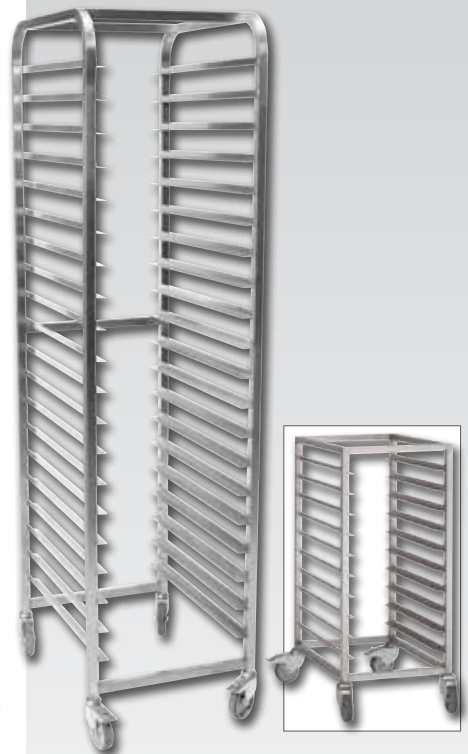

MADE IN EUROPE **Gastro M**

Code	Description	Eco taxe*	Prix HT
DS455	GN 2/1 10 niveaux	0,30€	299,00€
DS458	GN 2/1 18 niveaux	0,30€	349,00€

Chariots de débarrassage

Chariots de débarrassage légers équipés de 2 roues à frein pour une sécurité accrue.

- En acier chromé
- 2 roues à frein
- Fourni en kit pour un assemblage facile

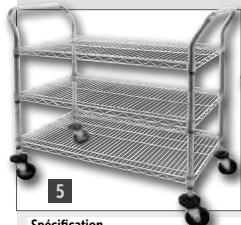

Spécification

CC430 2 niveaux. Dimensions plateau (mm): 38(H)x 902(L)x 456(P); Dimensions (mm): 960(H) x 910(L) x 457(P). Poids 14,2kg.

CC432 3 niveaux. Dimensions plateau (mm): 38(H)x 902(L)x 456(P); Dimensions (mm): 960(H) x 910(L) x 457(P). Poids 18kg.

Code	Description	Eco taxe*	Prix HT
4	CC430 2 niveaux	0,32€	114,00€
5	CC432 3 niveaux	0,26€	124,00€

VOUJE

Chariot de cantine

Chariot de cantine en acier inoxydable idéal pour les hôtels, cantines et hôpitaux. Protections anti-chocs sur les 4 roues et 2 roues équipées de freins. Ce produit est livré dans un colis plat et est facile à assembler.

- Fourni avec 3 bacs J849
- Emplacement supérieur pour 2 poubelles de 6L (L367) ou 2 poubelles de 12L (DN803) - non fournies.
- Emplacement inférieur pour 2 poubelles de 12L (DN803) - non fournies.



Spécification

DK738 Dimensions (mm): 900(H) x 820(L) x 440(P). Poids: 7.35kg.

DN803 Dimensions (mm): 310(H) x 290(L) x 200(P).

L367 Dimensions (mm): 266(H) x 260(L) x 175(P).

Code	Description	Eco taxe*	Prix HT
DK738	Chariot de cantine en acier inoxydable	0,17€	229,00€
DN803	Poubelle 12L	-	12,90€
J849	Bac de transport	-	10,30€
L367	Poubelle 6L	-	8,20€

VOUJE

Chariots de service



- Construction soudée en acier inoxydable
- Plateaux insonorisés
- 4 roues pivotantes, 2 avec frein
- Supporte 50kg par plateau
- Existent avec 2, 3 ou 4 plateaux



Code	Description	Eco taxe*	Prix HT
6	GL885 2 plateaux 800x530mm	1,72€	304,00€
7	GL886 3 plateaux 800x530mm	2,26€	344,00€

TOURNUS EQUIPEMENT

Chariot de débarrassage plateau profond

Bac profond pour la collecte et le transport de vaisselle, couverts et autres petits articles de la restauration. Livré avec plateau à couverts de 100 mm de profondeur et deux étagères standards.

- En acier inoxydable
- 4 roulettes (2 avec freins)
- Livré en kit - assemblage facile



Spécification

CC365 Dimensions plateau (mm): 38(H)x 902(L)x 456(P); Dimensions (mm): 940(H) x 855(L) x 535(P). Poids 17kg.

Code	Description	Eco taxe*	Prix HT
CC365	Chariot 3 plateaux	0,28€	219,00€

VOUJE

Chariot utilitaire X-tra

Chariot extra large avec supports robustes en aluminium. Solution idéale pour une utilisation en salle. Grandes étagères avec une capacité de charge de 135 kg.

- En polypropylène
- Roulettes anti-traces silencieuses
- Livré en kit - assemblage facile
- Hauteur entre les étagères: 298mm



Spécification

483(L)x 743(P) (avec poignées 1035); dimensions étagères (mm): 960(H) x 1030(L) x 510(P).

Code	Description	Prix HT
F681	Blanc	389,00€

Rubbermaid Commercial Products

Chariot inox

Chariots résistants en acier inoxydable pour les hôtels, restaurants et collectivités où la santé et l'hygiène sont primordiales. Faciles à manœuvrer grâce aux poignées aux deux extrémités. Capacité de charge maxi 128kg.



- Fabrication en acier inoxydable
- 4 roulettes silencieuses (2 avec freins)
- Fourni en kit pour un assemblage facile



Bac à déchets crochetable

Crochets de fixation et bac GN 1/3 (200 mm de profondeur) en acier inoxydable. S'adaptent sur les chariots de débarrasage.



Code	Description	Eco taxe*	Prix HT
S309	Bac crochetable 7,5L	1,22€	25,40€

Spécification

F996 Dimensions (mm): 825(H) x 710(L) x 405(P). Espace entre les niveaux : 465mm.
 F997 Dimensions (mm): 855(H) x 810(L) x 455(P). Espace entre les niveaux : 464mm.
 F998 Dimensions (mm): 930(H) x 860(L) x 535(P). Espace entre les niveaux : 565mm.
 F993 Dimensions (mm): 825(H) x 710(L) x 405(P). Espace entre les niveaux : 240mm.
 F994 Dimensions (mm): 855(H) x 810(L) x 455(P). Espace entre les niveaux : 464mm.
 F995 Dimensions (mm): 930(H) x 860(L) x 535(P). Espace entre les niveaux hauts : 274mm, entre les niveaux bas : 257mm.

Code	Description	Eco taxe*	Prix HT
1 F996	Petite taille 2 plateaux	0,17€	99,00€
F997	Taille moyenne 2 plateaux	0,19€	124,00€
F998	Grande taille 2 plateaux	0,20€	139,00€
2 F993	Petite taille 3 plateaux	0,21€	149,00€
F994	Taille moyenne 3 plateaux	0,25€	169,00€
F995	Grande taille 3 plateaux	0,28€	174,00€

VOÛTE

Chariots de service

Chariots de service en polypropylène de structure solide offrant une grande solidité pour de nombreuses applications dans les hôtels, les restaurants, les hôpitaux etc.... Poubelle et bac à couverts encliquetables vendus séparément. Fournis avec 2 roulettes simples et 2 roulettes avec freins (utilisation sur surfaces planes). Deux tailles disponibles



Deux dimensions disponibles



- Chariot en polypropylène facile à nettoyer
- 4 roulettes silencieuses très résistantes
- Fourni en kit pour un assemblage facile
- Poubelle et bac à couverts encliquetables en option

Spécification

CF101 Capacité de charge maximale 130kg. Dimensions plateau: 57,6(H)x 688,5(L)x 415(P)mm. Dimensions (mm): 960 (H) x 850 (L) x 415 (P). Poids 11,2kg.
 CF102 Capacité de charge maximale 130kg. Dimensions plateau: 60,5(H)x 900(L)x 498(P)mm. Dimensions (mm): 960(H) x 520(L) x 1070(P). Poids 16kg.
 J691 Dimensions (mm): 560(H) x 335(L) x 245(P).
 J702 Dimensions (mm): 178(H) x 330(L) x 230(P).

Code	Description	Eco taxe*	Prix HT
3 CF101	Compact	0,78€	109,00€
CF102	Grande taille	1,12€	119,00€
4 J691	Poubelle de 29L	-	28,90€
5 J702	Bac à couverts 9,25L	-	23,90€



VOÛTE

Chariot avec portes et plateau



De conception robuste, durable et moderne, appropriée pour les restaurants, hôtels et les collectivités. Portes pour dissimuler ou protéger les contenus.



Spécification
 DK737 330mm entre les étagères. Dimensions plateau (mm): 690(L)x 375(P); Taille (mm): 1050(H) x 980(L) x 460(P). Poids 23,84kg.

Code	Description	Eco taxe*	Prix HT
DK737	3 niveaux	1,67€	334,00€

VOÛTE

Chariot à linge 220L

Chariot polyvalent à faible encombrement pliable pour un rangement facile. Ouvrez les clips pour retirer le sac et refermez-les. Quatre roulettes pivotantes anti-trace. Sacs supplémentaires vendus séparément.



Spécification

L616 Dimensions (mm): ouvert 800(H) x 550(L) x 600(L), plié 1200(H) x 620(L) x 220(P).

Code	Description	Prix HT
L616	Chariot	114,00€
L617	Sac de recharge	27,90€

Chariots de nettoyage

Une solution complète pour l'entretien ménager. Chariots professionnels moulés de qualité avec deux sacs en nylon lavables, étagères réglables, pare-chocs et roues anti-traces. Grand modèle avec portes verrouillables et tablettes sous les sacs.



- Portes verrouillables sur le grand modèle
- Étagères réglables
- Colis plat, assemblage facile

Spécification

DL011 Dimensions (mm): 985(H) x 540(L) x 1500(P). Poids 33.6kg.
DL012 Dimensions (mm): 1285(H) x 540(L) x 1540(P). Poids 39.6kg.

Code	Description	Eco taxe*	Prix HT
DL011	Modèle standard 2 sacs de 77L	33,60€	239,00€
DL012	Grand modèle 2 sacs de 90L	39,60€	389,00€

Jantex

Chariot à poignée rabattable

Chariot acier très manœuvrable grâce aux deux roulettes pivotantes. Poignée rabattable avec système de verrouillage pour faciliter le transport. Charge maximale de 100 kg.



Spécification

CD529 Dimensions du plateau (mm): 740 x 480. Dimensions (mm): déplié 699(H) x 718(L) x 464(P), plié 718(H) x 464(L) x 114(P). Capacité maximale 100kg. Poids 5,5kg.

Code	Description	Prix HT
CD529	Capacité 100kg	58,90€

Diabie

Idéal pour le transport des livraisons en cuisine. Construction en acier robuste et adaptée aux charges lourdes. Les roues en caoutchouc permettent la maniabilité. Charge maxi 250kg.



NOUVEAU

Spécification

CN954 Dimensions (mm): 1300(H) x 340(L) 350(P).

Code	Description	Prix HT
CN954	Capacité 250kg	67,90€

Jantex

Diabie pliant

Diabie en aluminium résistant et léger avec roues renforcées. Se plie complètement pour faciliter le rangement. La plaque inférieure et les roues se déplient simultanément. Peut être utilisé presque n'importe où.

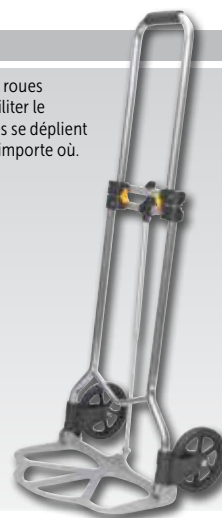

Spécification

CD553 Capacité de charge maximale 45kg. Dimensions (mm): déplié 930(H) x 390(L) x 390(P), plié 685(H) x 390(L) x 45(P). Poids 4,2kg.

Code	Description	Prix HT
CD553	Capacité de 45kg	58,90€

VOÛJE

Marchepied

Marchepied avec roulettes facile à déplacer. Charge maximale 150 kg.



Spécification

CB913 Dimensions (mm): 430(H) x 430(Ø). Poids 2,8kg.

Code	Description	Prix HT
CB913	Tabouret	38,90€

VOÛJE

Marchepied

Marchepied facilement manœuvrable avec roulettes qui se verrouillent automatiquement lors de l'utilisation. Charge maximale 158 kg.



Spécification

L656 Dimensions (mm): 330(H) x 406(Ø).

Code	Prix HT
L656	83,90€

Rubbermaid
Commercial Products

Escabeaux pliants

Fabriqués en acier robuste et durable. Pliants pour un rangement simple et compact.



Spécification

F018 Hauteur (mm): Déplié 725mm, plié 960mm. Charge maximale 150kg. Poids 5,5kg.
F019 Hauteur (mm): Déplié 1305mm, plié 1373mm. Charge maximale 150kg. Poids 10kg.

Code	Description	Prix HT
6 F018	2 marches	43,90€
7 F019	3 marches	53,90€

VOÛJE

MOBILIER DE CUISINE, CHARIOTS ET ÉCHELLES / TABLES ET PLONGES

Table de découpe 35mm



Billot intégré avec une plaque de découpe réversible haute densité de 35mm d'épaisseur. Le billot est amovible pour le nettoyage.

VOGUE

Code	Description	Eco taxe*	Prix HT	Spécification
CF740	500 x 500mm	0,36€	274,00€	CF740 Dimensions (mm): 900(H) x 500(L) x 500(P). Poids 18kg.

Table de découpe 25mm



Planche à découper intégrée et étagère inférieure pour le rangement. La planche à découper haute densité réversible de 25mm d'épaisseur est amovible pour le nettoyage.

VOGUE

Spécification
CB911 Dimensions (mm): 900(H) x 900(L) x 600(P). Poids 32,8kg.

Code	Description	Eco taxe*	Prix HT
CB911	900mm x 600mm (épaisseur de 25mm)	0,66€	364,00€

Table d'angle en acier inoxydable



Cette table d'angle gain de place s'installe parfaitement dans les coins afin d'optimiser l'utilisation de l'espace disponible. La tablette inférieure en acier galvanisé fournit un espace de rangement supplémentaire. Compatible avec les tables inox Vogue de 600mm de profondeur.

VOGUE

Code	Description	Eco taxe*	Prix HT	Spécification
CB907	Unité d'angle 600mm	0,54€	269,00€	CB907 Dimensions (mm): 960(H) x 800(L) x 600(P). Poids 26,8kg.
GL278	Unité d'angle 700mm	0,58€	289,00€	GL278 Dimensions (mm): 900(H)/960 avec le dossier) x 900(L) x 700(P). Poids 32kg.

Tables pliantes en inox

Tables solides, robustes et pratiques pour un plan de travail toujours à disposition. Transportables et faciles à mettre en place. A laisser dans le fourgon, ou à utiliser dans votre cuisine, ou comme table de service supplémentaire. En acier inoxydable poli de haute qualité.

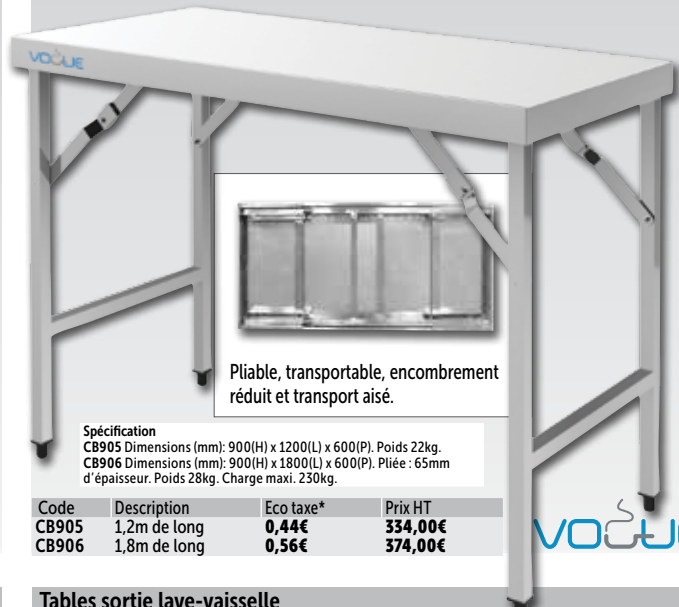

Pliable, transportable, encombrement réduit et transport aisé.

Spécification
CB905 Dimensions (mm): 900(H) x 1200(L) x 600(P). Poids 22kg.
CB906 Dimensions (mm): 900(H) x 1800(L) x 600(P). Plîée : 65mm d'épaisseur. Poids 28kg. Charge maxi. 230kg.

Code	Description	Eco taxe*	Prix HT
CB905	1,2m de long	0,44€	334,00€
CB906	1,8m de long	0,56€	374,00€

Table inox centrale

Valeur sûre et pratique, cette table de haute qualité est l'élément essentiel pour toute cuisine plaçant la table de travail au centre.



- Plan de travail en acier inoxydable épaisseur 1,2mm
- Pieds et étagère basse en acier galvanisé
- Livrée en kit - assemblage facile
- Hauteur réglable

Spécification
GL279 Dimensions (mm): 900(H) x 1800(L) x 900(P). Poids 51,5kg.

Code	Description	Eco taxe*	Prix HT
GL279	Table	0,92€	499,00€

VOGUE

Tables sortie lave-vaisselle

Tables sortie en acier inoxydable résistant pour lave-vaisselle à capot. Idéal pour les cuisines professionnelles et restaurants. Deux largeurs disponibles.



- Acier inoxydable résistant
- Compatible avec la plupart des lave-vaisselle à capot
- A monter soi-même

Spécification
Modèles 600mm : Dimensions (mm): 880(H) x 600(L) x 650(P)mm. Poids 8,6kg.
Modèles 1100mm : Dimensions (mm): 880(H) x 1100(L) x 650(P)mm. Poids 10kg.

Code	Description	Eco taxe*	Prix HT
GJ533	Sortie gauche 600mm	0,15€	184,00€
GJ534	Sortie droite 600mm	0,15€	184,00€
GJ535	Sortie gauche 1100mm	0,18€	244,00€
GJ536	Sortie droite 1100mm	0,18€	244,00€

VOGUE

Etagères tubulaires inox

Etagères en acier inoxydable pour accrocher les ustensiles et ranger la batterie de cuisine. Fournies en kit, assemblage facile.



Spécification

CD551 Charge maximum statique 75kg. Dimensions (mm): 225(H) x 1200(L) x 300(P). Poids 6kg.
CD552 Charge maximum statique 95kg. Dimensions (mm): 225(H) x 1500(L) x 300(P). Poids 9kg.

Code	Description	Eco taxe*	Prix HT
CD551	1200 x 300mm	0,08€	83,90€
CD552	1500 x 300mm	0,12€	119,00€

VOÛTE

Etagères inox pour micro-ondes



Etagères solides et fiables en acier inoxydable. Soudures et finition polie de haute qualité. Fournies en kit pour un assemblage facile. Conformes aux normes d'hygiène et faciles à nettoyer. Fixations murales non fournies.

VOÛTE

Spécification

CD550 Charge utile de 35kg, en toute sécurité. Dimensions (mm): 490(H) x 560(L) x 460(P). Poids 8kg.
CB912 Charge utile de 35kg, en toute sécurité. Dimensions (mm): 490(H) x 560(L) x 560(P). Poids 8,8kg.

Code	Description	Eco taxe*	Prix HT
CD550	Etagère inox 560 x 460mm	0,20€	109,00€
CB912	Etagère inox 560 x 560mm	0,20€	109,00€

Casier à bouteilles

Casier noir vertical pour 30 bouteilles. Possibilité de les empiler. Fixations murales fournies.



Spécification

C699 Dimensions (mm): 610(H) x 500(L) x 270(P). Poids 1.32kg.

Code	Description	Prix HT
C699	30 bouteilles	29,40€

Etagères murales chromées

Etagères tout usage fabriquées en grillage d'acier revêtu de nickel-chrome de haute qualité pour permettre la circulation de l'air. Pour le rangement des casseroles, etc. Charge maximale 30 kg. Fournies avec des supports.



Code	Description	Eco taxe*	Prix HT
U200	610 x 360mm	0,37€	53,90€
U201	910 x 360mm	0,41€	63,90€
U202	1220 x 360mm	0,45€	72,90€

VOÛTE

Etagères murales inox

Entièrement en acier inoxydable très robuste, chaque étagère supporte une charge maximale de 50 kg; solution idéale pour équiper la cuisine. Coussinets d'insonorisation sous la tablette. Etagères fournies avec 2 équerres à fixer de chaque côté.



Code	Description	Eco taxe*	Prix HT
Y749	600(L) x 300(P)mm	0,12€	78,90€
Y750	900(L) x 300(P)mm	0,14€	88,90€
Y751	1200(L) x 300(P)mm	0,18€	99,00€
Y752	1500(L) x 300(P)mm	0,22€	109,00€
Y753	1800(L) x 300(P)mm	0,26€	119,00€

VOÛTE

Placards en acier inoxydable

Placards en acier inoxydable de grande capacité avec portes coulissantes. Indispensables dans les cuisines pour une hygiène impeccable. Le modèle mural contient une étagère réglable et le modèle sur pied une étagère fixe centrale. Fixations non fournies.



2



1

Spécification

CE150 Dimensions (mm): 600(H) x 900(L) x 300(P). Poids 29kg.
DL450 Dimensions (mm): 600(H) x 1200(L) x 300(P). Poids 35.4kg.
CE151 Dimensions (mm): 900(H) x 1200(L) x 600(P). Poids 40kg.

Code	Description	Eco taxe*	Prix HT
1 CE150	Mural 600(H) x 900(L)mm	0,58€	399,00€
DL450	Mural 600(H) x 1200(L)mm	0,59€	499,00€
2 CE151	Sur pied 900(H) x 1200(L)mm	0,80€	929,00€

VOÛTE

MOBILIER DE CUISINE, CHARIOTS ET ÉCHELLES / TABLES ET PLONGES

Etagères inox

Etagères murales en acier inoxydable AISI430, vendues à l'unité et sans supports.



Code	Description	Eco taxe*	Prix HT
GN183	1000(L)x400(P)x35(H)mm	0,06€	68,90€
GN184	1200(L)x400(P)x35(H)mm	0,08€	78,90€
GN185	1400(L)x400(P)x35(H)mm	0,09€	83,90€
GN186	1500(L)x400(P)x35(H)mm	0,10€	88,90€
GN187	1600(L)x400(P)x35(H)mm	0,11€	94,00€
GN188	1800(L)x400(P)x35(H)mm	0,12€	99,00€
GN189	2000(L)x400(P)x35(H)mm	0,14€	109,00€



Gastro M

Console réglable un niveau

Console réglable un niveau en acier inoxydable pour étagère murale.



Spécification
GN190 Profondeur : 400mm

Code	Description	Prix HT
GN190	400mm	16,90€



Gastro M

Crémaillères pour consoles réglables

Crémaillères inox pour consoles réglables permettant de supporter les étagères.



Code	Description	Prix HT
GN191	Longueur : 250mm	10,90€
GN192	Longueur : 600mm	11,90€
GN193	Longueur : 1000mm	18,90€



Gastro M

Etagères murales ajourées

NOUVEAU

Etagères 1 niveau en tubes carrés inox 20x20mm avec des ouvertures de 25mm. Supportées par des consoles réglables par des crémaillères en tôle inox 20/10ème de mm.

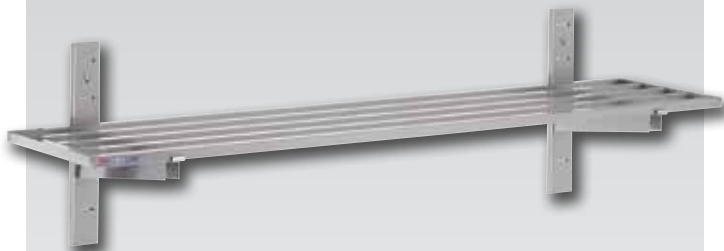

Code	Description	Eco taxe*	Prix HT
DS446	1000mm	0,08€	129,00€
DS447	1200mm	0,08€	139,00€
DS448	1400mm	0,10€	149,00€
DS449	1500mm	0,10€	159,00€
DS450	1600mm	0,12€	164,00€
DS451	1800mm	0,12€	174,00€
DS452	2000mm	0,14€	184,00€



Gastro M

Console réglable 1 niveau

NOUVEAU

Console en acier inoxydable pour étagères murales Gastro-M.



Code	Description	Eco taxe*	Prix HT
DS453	400mm	0,04€	14,90€



Gastro M

Tables inox avec étagère supérieure et support bacs GN

Les deux étagères permettent un espace de rangement optimal au-dessus du plan de travail, laissant de la place pour l'essentiel, même dans la plus petite des cuisines. (Bacs GN non fournis. A utiliser avec les bacs GN 1/3, 1/6 et 1/9).



Spécification
CB908 Peut être utilisée avec: 7 x GN 1/6 ou 3 x GN 1/3 + 1 x GN 1/6 ou 9 x GN 1/9 + 1 x GN 1/6. Dimensions (mm): 1500(H) x 1200(L) x 600(P). Poids 37,6kg.
CB909 Peut être utilisée avec 16 bacs GN 1/9 maximum. Dimensions (mm): 1500(H) x 1800(L) x 600(P). Poids 53kg.

Code	Description	Eco taxe*	Prix HT
CB908	1200mm	0,75€	459,00€
CB909	1800mm	1,06€	559,00€

VOÛTE

Tables inox avec étagères supérieures

En acier inoxydable poli de haute qualité avec deux étagères supérieures de 300mm de profondeur pour un espace de rangement optimal au-dessus du plan de travail et une étagère basse en acier galvanisé. Fourni en kit pour un assemblage facile.



Spécification
CC359 Dimensions (mm): 1500(H) x 1200(L) x 600(P). Poids 38,6kg.
CC360 Dimensions (mm): 1500(H) x 1800(L) x 600(P). Poids 54kg.

Code	Description	Eco taxe*	Prix HT
CC359	1200mm	0,92€	499,00€
CC360	1800mm	1,26€	599,00€

VOÛTE

TABLES ET PLONGES / MOBILIER DE CUISINE, CHARIOTS ET ÉCHELLES

Tables armoire avec portes coulissantes et 3 tiroirs

En acier inoxydable AISI 430 avec portes coulissantes et 3 tiroirs à gauche. Hauteur du plan de travail standard de 850mm. Renforcé avec 18 mm d'aggloméré mélaminé. Pieds ronds en inox réglables en hauteur.



Code	Description	Eco taxe*	Prix HT
GN163	850(H) x 1400(L) x 700(P)mm	1,48€	1259,00€
GN164	850(H) x 1500(L) x 700(P)mm	1,60€	1289,00€
GN165	850(H) x 1600(L) x 700(P)mm	1,73€	1329,00€
GN166	850(H) x 1800(L) x 700(P)mm	1,98€	1369,00€
GN167	850(H) x 2000(L) x 700(P)mm	2,23€	1429,00€



Gastro M

Tables armoires avec tiroirs et dossier

Tables armoires en acier inoxydable avec dossier, trois tiroirs à gauche et portes coulissantes.



Code	Description	Eco taxe*	Prix HT
DS440	850(H) x 1000(L) x 700(P)mm	1,64€	1169,00€
DS441	850(H) x 1200(L) x 700(P)mm	1,74€	1219,00€
DS442	850(H) x 1400(L) x 700(P)mm	1,84€	1269,00€
DS443	850(H) x 1600(L) x 700(P)mm	1,94€	1339,00€
DS444	850(H) x 1800(L) x 700(P)mm	2,04€	1379,00€
DS445	850(H) x 2000(L) x 700(P)mm	2,14€	1439,00€

NOUVEAU



Gastro M

Tables armoires avec portes coulissantes

Mobilier en acier inoxydable AISI 430 pour les cuisines professionnelles. Hauteur du plan de travail standard de 850mm. Renforcé avec 18 mm d'aggloméré mélaminé. Pieds ronds en inox réglables.



Tables armoires sans dossier

Code	Description	Eco taxe*	Prix HT
GN149	850(H) x 1000(L) x 700(P)mm	0,76€	679,00€
GN150	850(H) x 1200(L) x 700(P)mm	1,01€	719,00€
GN151	850(H) x 1400(L) x 700(P)mm	1,26€	769,00€
GN152	850(H) x 1500(L) x 700(P)mm	1,39€	799,00€
GN153	850(H) x 1600(L) x 700(P)mm	1,51€	819,00€
GN154	850(H) x 1800(L) x 700(P)mm	1,76€	859,00€
GN155	850(H) x 2000(L) x 700(P)mm	2,02€	909,00€



Tables armoires avec dossier

Code	Description	Eco taxe*	Prix HT
GN156	850(H) x 1000(L) x 700(P)mm	0,76€	699,00€
GN157	850(H) x 1200(L) x 700(P)mm	1,01€	739,00€
GN158	850(H) x 1400(L) x 700(P)mm	1,26€	789,00€
GN159	850(H) x 1500(L) x 700(P)mm	1,39€	819,00€
GN160	850(H) x 1600(L) x 700(P)mm	1,51€	839,00€
GN161	850(H) x 1800(L) x 700(P)mm	1,76€	879,00€
GN162	850(H) x 2000(L) x 700(P)mm	2,02€	929,00€



Gastro M

Armoires chauffantes avec dossier

Armoires chauffantes en inox avec dossier, portes coulissantes et système de ventilation à turbine pour une circulation optimale de l'air chaud.



- Thermostat digital et affichage de la température
- Acier inoxydable
- Etagère perforée
- Système de ventilation à turbine efficace et silencieux

NOUVEAU



Gastro M

Code	Description	Eco taxe*	Prix HT
DS435	1000mm	1,88€	1189,00€
DS436	1400mm	2,08€	1289,00€
DS437	1600mm	2,28€	1349,00€
DS438	1800mm	2,46€	1379,00€
DS439	2000mm	2,70€	1469,00€

Spécification
 DS435 Dimensions (mm): 850(H)x1000(L)x700(P)
 DS436 Dimensions (mm): 850(H)x1000(L)x700(P)
 DS437 Dimensions (mm): 850(H)x1600(L)x700(P)
 DS438 Dimensions (mm): 850(H)x1800(L)x700(P)
 DS439 Dimensions (mm): 850(H)x2000(L)x700(P)

*Eco contribution non incluse dans le prix HT

MOBILIER DE CUISINE, CHARIOTS ET ÉCHELLES / TABLES ET PLONGES

Placard ouvert mural une étagère

Placard mural avec portes coulissantes double paroi et étagère réglable en inox AISI 430 pour les cuisines professionnelles.



Gastro M

Code	Description	Eco taxe*	Prix HT
GN175	800(L)x400(P)x600(H)mm	0,40€	399,00€
GN176	1000(L)x400(P)x600(H)mm	0,43€	419,00€
GN177	1200(L)x400(P)x600(H)mm	0,47€	439,00€
GN178	1400(L)x400(P)x600(H)mm	0,50€	479,00€
GN179	1500(L)x400(P)x600(H)mm	0,52€	489,00€
GN180	1600(L)x400(P)x600(H)mm	0,54€	499,00€
GN181	1800(L)x400(P)x600(H)mm	0,58€	549,00€
GN182	2000(L)x400(P)x600(H)mm	0,61€	579,00€

Placard mural avec portes coulissantes

Placard mural avec portes coulissantes double paroi et étagère réglable en inox AISI 430 pour les cuisines professionnelles.



- Portes coulissantes double paroi
- Etagère réglable



Gastro M

Code	Description	Eco taxe*	Prix HT
GN168	1000(L)x400(P)x600(H)mm	0,50€	529,00€
GN169	1200(L)x400(P)x600(H)mm	0,58€	549,00€
GN170	1400(L)x400(P)x600(H)mm	0,65€	579,00€
GN171	1500(L)x400(P)x600(H)mm	0,72€	629,00€
GN172	1600(L)x400(P)x600(H)mm	0,79€	639,00€
GN173	1800(L)x400(P)x600(H)mm	0,94€	689,00€
GN174	2000(L)x400(P)x600(H)mm	1,08€	719,00€

Tiroirs à monter sur tables

Tiroirs en acier inoxydable, côtés compris, et façade avant double paroi.



1



2

- Entièrement en inox AISI 430
- Poids maximum par tiroir 35kg

	Code	Description	Eco taxe*	Prix HT
1	GN143	Tiroir simple	0,11€	249,00€
2	GN144	Bloc 3 tiroirs	0,29€	609,00€



Gastro M

Tables en acier inoxydable

Pratiques, hygiéniques et d'un excellent rapport qualité/prix. Ces tables de haute qualité ont leur place dans toutes les cuisines. Hauteur réglable, étagère inférieure et pieds en acier galvanisé. Deux profondeurs disponibles (600mm et 700mm).

- Epaisseur du plateau en acier inoxydable 1,2mm
- Pieds en en acier galvanisé
- A monter soi-même
- Deux profondeurs disponibles, 600mm et 700mm

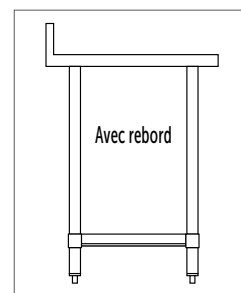
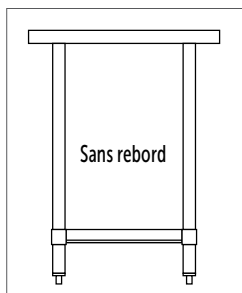

**POUR LES
TABLES D'ANGLE
VOIR PAGE 358**



3 600mm sans rebord

Code	Description	Eco taxe*	Prix HT
T389	600mm (L)	0,35€	169,00€
T375	900mm (L)	0,48€	189,00€
T376	1200mm (L)	0,59€	229,00€
T377	1500mm (L)	0,79€	299,00€
T378	1800mm (L)	0,89€	329,00€

4 600mm avec rebord

Code	Description	Eco taxe*	Prix HT
T379	600mm (L)	0,35€	179,00€
T380	900mm (L)	0,48€	199,00€
T381	1200mm (L)	0,59€	239,00€
T382	1500mm (L)	0,79€	309,00€
T383	1800mm (L)	0,89€	349,00€

3 700mm sans rebord

Code	Description	Eco taxe*	Prix HT
GJ500	600(L)mm	0,32€	184,00€
GJ501	900(L)mm	0,42€	204,00€
GJ502	1200(L)mm	0,51€	244,00€
GJ503	1500(L)mm	0,60€	314,00€
GJ504	1800(L)mm	0,69€	344,00€

4 700mm avec rebord

Code	Description	Eco taxe*	Prix HT
GJ505	600(L)mm	0,33€	194,00€
GJ506	900(L)mm	0,41€	214,00€
GJ507	1200(L)mm	0,50€	254,00€
GJ508	1500(L)mm	0,60€	324,00€
GJ509	1800(L)mm	0,68€	364,00€

*Eco contribution non incluse dans le prix HT

MOBILIER DE CUISINE, CHARIOTS ET ÉCHELLES / TABLES ET PLONGES

Tables sans étagère basse



Tablette supérieure en inox AISI 304 avec bords tombants de 40 mm, renforcée par de l'aggloméré mélaminé de 18 mm caché par une tôle collée en acier galvanisé. Pieds en tubes carrés de 40 mm reliés entre eux par des profilés en inox et posés sur des embouts réglables de 65 mm en inox. Renforcée à l'arrière et latéralement par des tubes carrés de 35 mm. Avec ou sans dossier.

**POUR
LES ÉTAGÈRES
GASTRO M**

VOIR PAGE 360

- Renforcé avec 18mm d'aggloméré mélaminé
- Hauteur réglable de 850 à 920mm
- Pieds réglables pour les sols irréguliers



Gastro M

Table inox sans étagère basse

Code	Description	Eco taxe*	Prix HT
GN106	850(H) x 700(L) x 700(P)mm	0,32€	319,00€
GN107	850(H) x 1000(L) x 700(P)mm	0,43€	334,00€
GN108	850(H) x 1200(L) x 700(P)mm	0,50€	349,00€
GN109	850(H) x 1400(L) x 700(P)mm	0,58€	359,00€
GN110	850(H) x 1500(L) x 700(P)mm	0,61€	364,00€
GN111	850(H) x 1600(L) x 700(P)mm	0,65€	369,00€
GN112	850(H) x 1800(L) x 700(P)mm	0,72€	389,00€
GN113	850(H) x 2000(L) x 700(P)mm	0,79€	399,00€

Table inox sans étagère basse avec dossier

Code	Description	Eco taxe*	Prix HT
GN114	850(H) x 700(L) x 700(P)mm	0,32€	339,00€
GN115	850(H) x 1000(L) x 700(P)mm	0,43€	354,00€
GN116	850(H) x 1200(L) x 700(P)mm	0,50€	369,00€
GN117	850(H) x 1400(L) x 700(P)mm	0,58€	379,00€
GN118	850(H) x 1500(L) x 700(P)mm	0,61€	384,00€
GN119	850(H) x 1600(L) x 700(P)mm	0,65€	389,00€
GN120	850(H) x 1800(L) x 700(P)mm	0,72€	409,00€
GN121	850(H) x 2000(L) x 700(P)mm	0,79€	419,00€

Tables avec étagère basse



Tables en inox AISI 430 avec bords tombants de 40 mm et renforcée par de l'aggloméré mélaminé de 18mm caché par une tôle collée en acier galvanisé. Pieds en tubes carrés de 40mm reliés entre eux par des profilés en inox et posés sur des embouts réglables de 65mm en inox. Tables disponibles avec ou sans dossier.

- Renforcé avec 18mm d'aggloméré mélaminé
- Hauteur réglable de 850 à 920mm
- Pieds réglables pour les sols irréguliers

Table inox avec étagère basse

Code	Description	Eco taxe*	Prix HT
GS001	850(H) x 700(L) x 600(P)mm	0,68€	279,00€
GS002	850(H) x 1000(L) x 600(P)mm	0,74€	299,00€
GS003	850(H) x 1200(L) x 600(P)mm	0,81€	319,00€
GS004	850(H) x 1400(L) x 600(P)mm	0,92€	329,00€
GS005	850(H) x 1500(L) x 600(P)mm	0,99€	339,00€
GS006	850(H) x 1600(L) x 600(P)mm	1,06€	354,00€
GS007	850(H) x 1800(L) x 600(P)mm	1,22€	379,00€
GS008	850(H) x 2000(L) x 600(P)mm	1,35€	399,00€

Table inox avec étagère basse

Code	Description	Eco taxe*	Prix HT
GN122	850(H) x 700(L) x 700(P)mm	0,43€	349,00€
GN123	850(H) x 1000(L) x 700(P)mm	0,59€	359,00€
GN124	850(H) x 1200(L) x 700(P)mm	0,70€	379,00€
GN125	850(H) x 1400(L) x 700(P)mm	0,81€	389,00€
GN126	850(H) x 1500(L) x 700(P)mm	0,86€	399,00€
GN127	850(H) x 1600(L) x 700(P)mm	0,92€	399,00€
GN128	850(H) x 1800(L) x 700(P)mm	1,03€	419,00€
GN129	850(H) x 2000(L) x 700(P)mm	1,13€	439,00€



Gastro M

Tables avec étagère basse



Tables en inox AISI 430 avec bords tombants de 40 mm et renforcée par de l'aggloméré mélaminé de 18mm caché par une tôle collée en acier galvanisé. Pieds en tubes carrés de 40mm reliés entre eux par des profilés en inox et posés sur des embouts réglables de 65mm en inox. Tables disponibles avec ou sans dossier.

- Renforcé avec 18mm d'aggloméré mélaminé
- Hauteur réglable de 850 à 920mm
- Pieds réglables pour les sols irréguliers

Tables avec étagère basse et dossier profondeur 600mm

Code	Description	Eco taxe*	Prix HT
GS009	850(H) x 700(L) x 600(P)mm	0,70€	314,00€
GS010	850(H) x 1000(L) x 600(P)mm	0,76€	329,00€
GS011	850(H) x 1200(L) x 600(P)mm	0,83€	349,00€
GS012	850(H) x 1400(L) x 600(P)mm	0,94€	364,00€
GS013	850(H) x 1500(L) x 600(P)mm	1,01€	374,00€
GS014	850(H) x 1600(L) x 600(P)mm	1,08€	384,00€
GS015	850(H) x 1800(L) x 600(P)mm	1,24€	409,00€
GS016	850(H) x 2000(L) x 600(P)mm	1,37€	429,00€

Tables avec étagère basse et dossier profondeur 700mm

Code	Description	Eco taxe*	Prix HT
GN130	850(H) x 700(L) x 700(P)mm	0,43€	369,00€
GN131	850(H) x 1000(L) x 700(P)mm	0,59€	379,00€
GN132	850(H) x 1200(L) x 700(P)mm	0,70€	399,00€
GN133	850(H) x 1400(L) x 700(P)mm	0,81€	409,00€
GN134	850(H) x 1500(L) x 700(P)mm	0,86€	419,00€
GN135	850(H) x 1600(L) x 700(P)mm	0,92€	419,00€
GN136	850(H) x 1800(L) x 700(P)mm	1,03€	439,00€
GN137	850(H) x 2000(L) x 700(P)mm	1,13€	459,00€



Gastro M

Tables inox avec étagère basse

Tables de préparation en acier inoxydable AISI 304 pour les cuisines professionnelles. La hauteur standard est de 850mm et peut être ajustée jusqu'à 92cm. Dessus renforcé avec 18 mm d'aggloméré mélaminé. Pieds carrés 40x40mm.



- Entièrement en inox AISI 304
- Renforcé avec 18mm d'aggloméré mélaminé
- Hauteur réglable de 850 à 920mm
- Pieds réglables pour les sols irréguliers
- Étagère basse

Table inox sans étagère basse

Code	Description	Eco taxe*	Prix HT
GS030	850(H) x 700(L) x 700(P)mm	0,43€	409,00€
GS031	850(H) x 1000(L) x 700(P)mm	0,59€	419,00€
GS032	850(H) x 1200(L) x 700(P)mm	0,70€	439,00€
GS033	850(H) x 1400(L) x 700(P)mm	0,81€	449,00€
GS034	850(H) x 1500(L) x 700(P)mm	0,86€	459,00€
GS035	850(H) x 1600(L) x 700(P)mm	0,92€	459,00€
GS036	850(H) x 1800(L) x 700(P)mm	1,03€	489,00€
GS037	850(H) x 2000(L) x 700(P)mm	1,13€	509,00€

Table inox sans étagère basse avec dossier

Code	Description	Eco taxe*	Prix HT
GS038	850(H) x 700(L) x 700(P)mm	0,45€	429,00€
GS039	850(H) x 1000(L) x 700(P)mm	0,61€	439,00€
GS040	850(H) x 1200(L) x 700(P)mm	0,74€	459,00€
GS041	850(H) x 1400(L) x 700(P)mm	0,85€	469,00€
GS042	850(H) x 1500(L) x 700(P)mm	0,90€	479,00€
GS043	850(H) x 1600(L) x 700(P)mm	0,95€	489,00€
GS044	850(H) x 1800(L) x 700(P)mm	1,08€	509,00€
GS045	850(H) x 2000(L) x 700(P)mm	1,19€	529,00€



Gastro M

Tables du chef inox sans robinet

Tables du chef pratiques en acier inoxydable avec bac, dossier et tablette inférieure.



Avec bac à gauche

Code	Description	Eco taxe*	Prix HT
GN138	850(H) x 1200(L) x 700(P)mm	0,79€	759,00€
GN139	850(H) x 1400(L) x 700(P)mm	0,89€	799,00€
GN140	850(H) x 1600(L) x 700(P)mm	0,99€	849,00€
GN141	850(H) x 1800(L) x 700(P)mm	1,14€	879,00€
GN142	850(H) x 2000(L) x 700(P)mm	1,29€	899,00€

Avec bac à droite et dossier

Code	Description	Eco taxe*	Prix HT
DS430	1200mm bac à droite	1,14€	789,00€
DS431	1400mm bac à droite	1,36€	839,00€
DS432	1600mm bac à droite	1,50€	869,00€
DS433	1800mm bac à droite	1,68€	899,00€
DS434	2000mm bac à droite	1,86€	939,00€



Gastro M

NOUVEAU

Tables d'entrée lave-vaisselle avec bac

Tables d'entrée lave-vaisselle en acier inoxydable avec bac, dossier et tablette inférieure. Modèles avec bac à droite ou à gauche et avec ou sans TVO.

- Acier inoxydable
- Bac 400 x 400 x 300mm
- Avec dossier et tablette inférieure
- Hauteur réglable
- A positionner à droite du lave-vaisselle



Code	Description	Eco taxe*	Prix HT
DS460	850(H)x1000(L)x700(P)mm Bac à gauche	0,80€	1049,00€
DS461	850(H)x1000(L)x700(P)mm Bac à droite	0,80€	1049,00€
DS462	850(H)x1400(L)x700(P)mm Bac à gauche	1,36€	1149,00€
DS463	850(H)x1400(L)x700(P)mm Bac à droite	1,36€	1149,00€
DS464	850(H)x1000(L)x700(P)mm Bac à gauche et TVO	0,90€	1349,00€
DS465	850(H)x1000(L)x700(P)mm Bac à droite et TVO	0,90€	1349,00€
DS466	850(H)x1400(L)x700(P)mm Bac à gauche et TVO	1,44€	1399,00€
DS467	850(H)x1400(L)x700(P)mm Bac à droite et TVO	1,44€	1399,00€



Gastro M

NOUVEAU

*Eco contribution non incluse dans le prix HT

MOBILIER DE CUISINE, CHARIOTS ET ÉCHELLES / TABLES ET PLONGES

Plonge un bac

Plonge en acier inoxydable avec étagère basse et dossier. Entièrement en acier inoxydable AISI430. La hauteur standard du plan de travail est de 850mm et peut être surélevée grâce aux pieds réglables jusqu'à 920mm.



Code	Description	Prix HT
GN199	1 bac 850(H) x 700(L) x 700(P)mm	449,00€



Gastro M

Plonges pour lave-vaisselle encastré

Plonges en acier inoxydable avec plan de travail et emplacement lave-vaisselle. Idéales pour les cuisines professionnelles et restaurants.



Gastro M



Code	Description	Prix HT
1 GN206	1 bac à gauche 850(H) x 1200(L) x 700(P)mm	489,00€
2 GN207	2 bacs à gauche 850(H) x 1600(L) x 700(P)mm	679,00€

Plonges un et deux bacs



- Renforcé avec 18mm d'aggloméré
- Hauteur réglable de 850 à 920mm
- Pieds réglables pour les sols irréguliers

Plonges en acier inoxydable avec étagère basse et dossier. Entièrement en acier inoxydable AISI 430. Hauteur de 850mm pouvant être augmentée jusqu'à 920mm grâce aux pieds réglables. Perçage robinetterie non effectué - à réaliser avec un emporte-pièce par un professionnel pour le maintien de la garantie.



Code	Description	Prix HT
3 GN200	850(H) x 1200(L) x 700(P)mm - 1 bac à gauche 500x500x300(H)mm	529,00€
GN201	850(H) x 1400(L) x 700(P)mm - 1 bac à gauche 500x500x300mm	549,00€
GN202	850(H) x 1600(L) x 700(P)mm - 1 bac à gauche 500x500x300mm	579,00€
4 GN203	850(H) x 1600(L) x 700(P)mm - 2 bacs à gauche 400x400x300mm	679,00€
GN204	850(H) x 2000(L) x 700(P)mm - 2 bacs à centre 500x500x300mm	789,00€



Gastro M

Mini lave-mains



Mini lave-mains en acier inoxydable 304 fourni avec bouchon, chaîne et évacuation. Robinets vendus séparément.



Spécification
 P088 Cuvette (mm): 228(Ø)x 115(H). Dimensions (mm): 165(H)x 305(L)x 268(P). Poids 2kg.
 P090 Dimensions (mm): 118(H)x 48(L)x 118(P).

Code	Description	Qté	Prix HT
P088	Lave-mains	1	58,90€
P090	Robinets	2	38,90€

VOUJE

Lave-mains

Lave-mains de taille standard en acier inoxydable avec évacuation, support avant et trop-plein. S'utilise avec la plupart des robinets pour lave-mains.



Spécification
 CC264 Dimensions de la cuvette : 300(Ø) x 148mm.
 Dimensions globales (mm): 138(H) x 384(L) x 333(P). Poids 2,7kg.

Code	Description	Prix HT
CC264	Lave-mains	169,00€

BASIX
by MECHLINE

Lave-mains commande fémorale



Lave-mains commande au genou, idéal pour une hygiène irréprochable. En acier inoxydable facile à nettoyer pour une meilleure hygiène et des risques de contamination croisée réduits. Livré pré-assemblé avec crédence, robinet et mélangeur eau chaude/eau froide.

VOUJE

Spécification
 GL280 Dimensions globales (mm): 185(H) (495mm avec crédence) x 440(L) x 330(P). Dimensions du bac (mm): 120(H) x 345(L) x 245(P). Poids 4kg.

Code	Description	Prix HT
GL280	Lave-mains commande fémorale	169,00€

Lave-mains commande fémorale



Lave-mains à commande par pression non manuelle pour une hygiène accrue et réduire le risque de contamination croisée et le gaspillage d'eau. Lave-mains inox complet avec tuyau d'évacuation, valve et robinet coudé. Crédence (CC261) vendue séparément.

BASIX
by MECHLINE

Spécification
 CC260 Dimensions (mm): 195(H)x 300(L)x 320(P), dimensions cuvette : 260(Ø)x 150(P)mm. Poids : 4,3kg.
 CC261 Dimensions (mm): 315(H) x 300(L).

Code	Description	Prix HT
CC260	Lave-mains commande fémorale	274,00€
CC261	Crédence	41,90€

Bac vide-seaux

Bac compact doté d'une grande cuve, idéal pour remplir et vider les seaux. Grille amovible et dosseret de 100mm pour protéger le mur des éclaboussures.



Spécification
 GL281 Dimensions hors tout (mm): 450/550(H) x 500(L) x 500(P). Dimensions bac (mm): 250(H) x 400(L) x 400(P). Poids 11,5kg.

Code	Description	Prix HT
GL281	Bac vide-seaux	299,00€

VOUJE

Plonge

Plonge inox compacte avec robinet, crédence pour éviter les projections et cuve dim. 50x40x15h cm. Fournie avec vidange et bouchon de surverse.

- Vidange et bouchon de surverse fournis
- En acier inoxydable



Spécification
 GN072 650x700x280mm

Code	Description	Prix HT
GN072	Meuble évier	899,00€

MADE IN EUROPE

Gastro M
650 Series

Plonges en acier inoxydable

Plonges de 600mm de profondeur avec pourtour surélevé et dossier pour éviter tout écoulement et toute chute d'objet à l'arrière. L'égouttoir incliné permet à l'eau de couler vers le bac au lieu de stagner, pour un séchage plus rapide et une meilleure hygiène. Pieds réglables pour un positionnement stable sur les surfaces irrégulières, et l'étagère inférieure offre un rangement essentiel pour les produits de nettoyage. Robinets vendus séparément. NB : seul le robinet double Y770 convient pour ces plonges (ou 2 robinets simples). Pour la stabilité de l'ensemble, il n'est pas possible de monter le meuble sans la tablette inférieure.



- Dessus en acier inoxydable 18/10 AISI 304 épaisseur 1,2mm
- Etagère inférieure et pieds en acier galvanisé
- 900mm de haut avec dossier de 60mm
- Bac de 250 mm de profondeur
- Hygiénique et facile à nettoyer
- Fourni en kit pour un assemblage facile

VOÛTE

Code	Description	Prix HT
1 GJ537	Bac unique 750x600mm	409,00€
2 U901	Un seul bac 1000 x 600mm avec égouttoir à droite	449,00€
3 U902	Un seul bac 1000 x 600mm avec égouttoir à gauche	449,00€
4 U904	Un seul bac 1200 x 600mm avec égouttoir à droite	499,00€
5 U903	Un seul bac 1200 x 600mm avec égouttoir à gauche	499,00€
6 U907	Un seul bac central 1500 x 600mm avec deux égouttoirs	599,00€
7 U905	Deux bacs 1500 x 600mm avec égouttoir à droite	629,00€
8 U906	Deux bacs 1500 x 600mm avec égouttoir à gauche	629,00€
9 U908	Evier double égouttoir à droite 1800 x 600mm	849,00€
10 U909	Evier double égouttoir à gauche 1800 x 600mm	849,00€
11 U910	Evier double et double égouttoir 2400 x 600mm	979,00€

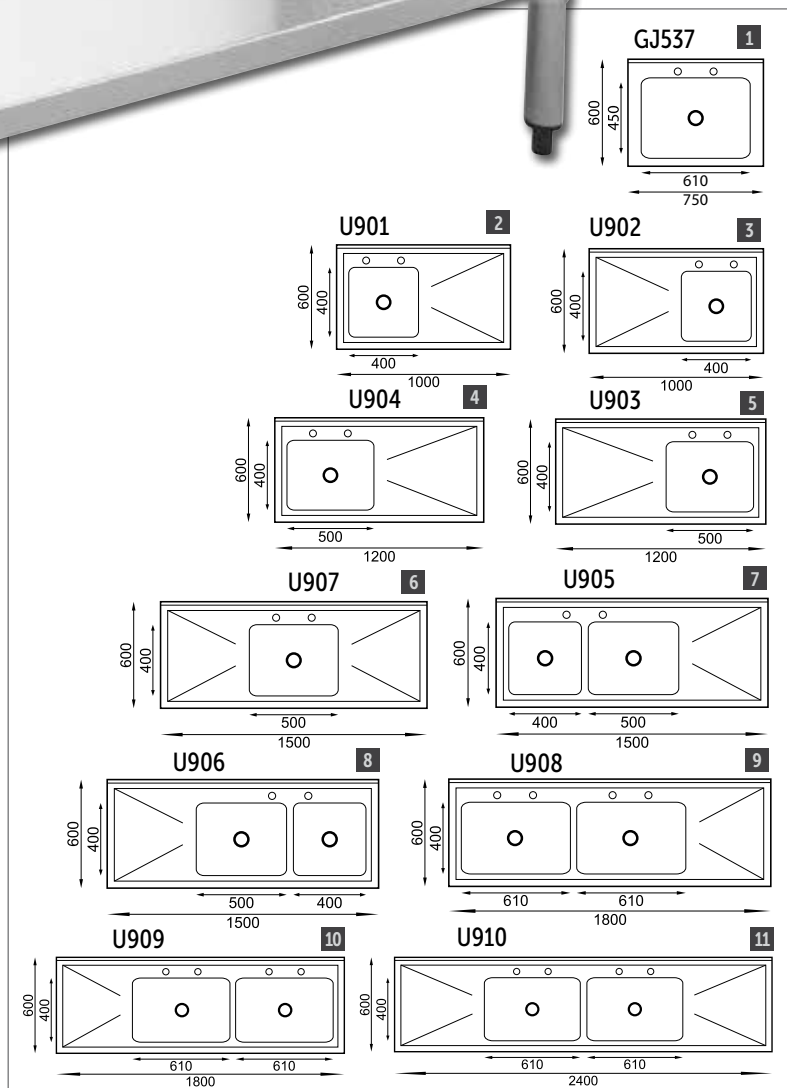

Évier profond pour marmites

Évier profond pour laver les marmites facilement et sans aucun débordement. Le bord surélevé empêche les objets de tomber derrière l'évier pendant l'utilisation. Les pieds réglables permettent un positionnement stable sur tous les sols. Fourni avec des fixations murales pour une stabilité accrue. Robinets vendus séparément.



- Fabrication en acier inoxydable
- Évier de 400mm de profondeur
- Hygiénique et facile à nettoyer
- Fourni en kit pour un assemblage facile

Code	Description	Prix HT
12 CE141	Évier simple	549,00€
13 CF406	Double évier	799,00€

Spécification
 CE141 Capacité 100L. Dimensions cuve (mm): 400(H) x 610(L) x 450(P), globales avec le rebord 900(H) x 770(L) x 600(P). Poids 16,80kg.
 CF406 Capacité 2 x 100L. Dimensions (mm): Eviers 400(H) x 610(L) x 450(P). Ensemble (crédence incluse) 900(H) x 1410(L) x 600(P). 1410(L). Poids 35kg.

VOÛTE

Robinets douchettes

Robinets douchettes approuvés WRAS avec intérieur de la canalisation en élastomère et chemise extérieure en acier inoxydable. Crochet de maintien pour maintenir le tuyau en place. Livré pré-assemblé. Avec tuyau souple de 50cm, raccordement 15/21. Convient pour une utilisation domestique et professionnelle. 1/4 de tour (90°).



Spécification
 DL831 Dimensions (mm): 610(H)x 88(L)x 75(P). Poids 3,55kg. Pression maxi : 16bar / Pression mini: 1bar. Diamètre de fixation 29mm. Raccordement 15/21.
 DL832 Dimensions (mm): 610(H)x 215(L)x 80(P). Poids 3,65kg. Pression maxi : 16bar / Pression mini: 1bar. Diamètre de fixation 20,65mm. Raccordement 15/21.

VOÛTE

Code	Description	Prix HT
14 DL831	Monobloc	224,00€
15 DL832	Double	234,00€

Douchettes de rinçage

Unités dotées d'un col de cygne à ressort et d'une cartouche en céramique à 1/4 de tour. Douchettes faible débit 8 trous permettant d'économiser 20% d'eau. Construction en laiton, caoutchouc EPDM et acier inoxydable. Modèles monobloc ou avec deux arrivées d'eau distinctes. Livrés avec support mural réglable. Robinets espacés de 180mm.



- Débit de 7L/mn
- En laiton et acier inoxydable
- Approuvé WRAS
- Support mural réglable
- Kit à assembler

VOÛTE

Spécification
 CE984 Débit faible: 7L/mn. Dimensions (mm) : 1090(H) x 305(L) x 191(P). Poids 4,4kg.
 CE985 Débit faible: 7L/mn. Dimensions (mm) : 1100(H) x 390(L) x 180(P). Poids 4,28kg.

Code	Description	Prix HT
16 CE984	Douchette monotrou	224,00€
17 CE985	Douchette 2 trous	244,00€

Robinet mitigeur double

Robinet mitigeur chaud froid avec leviers rotation 1/4 de tour (90°)



Spécification
 Y770 Dimensions (mm): 223(H)x 212(L)x 195(P). Poids 1,61kg. Débit max : débit 7L/mn. Pression max : 16bar / mn. Pression: 1bar. Diamètre raccords 20,65mm.
 P090 Dimensions (mm): 118(H)x 48(L)x 118(P).

VOÛTE

Code	Description	Qté	Prix HT
18 Y770	Robinet mitigeur leviers 8cm	1	75,90€
19 P090	Robinets	2	38,90€

MOBILIER DE CUISINE, CHARIOTS ET ÉCHELLES / TABLES ET PLONGES

Douchettes petits modèles

Combinés de prélavage pour une utilisation régulière. Acier inoxydable avec cartouches en céramique.

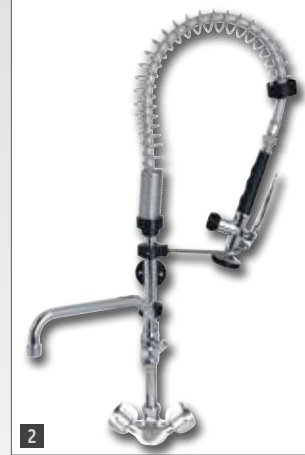
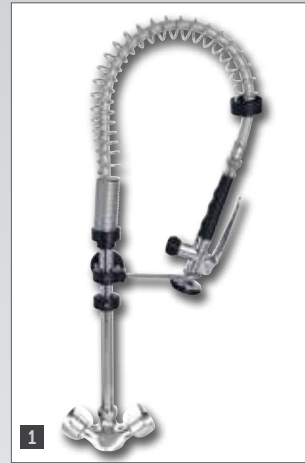

Code	Description	Prix HT
1	CY796 Monobloc	189,00€
2	CY798 Col de cygne orientable	244,00€
3	CS491 Col de cygne orientable + commande mains libres	309,00€

NOUVEAU



Gastro M

Douchettes grands modèles

Combinés de prélavage professionnels pour une utilisation quotidienne. Acier inoxydable avec support mural réglable.

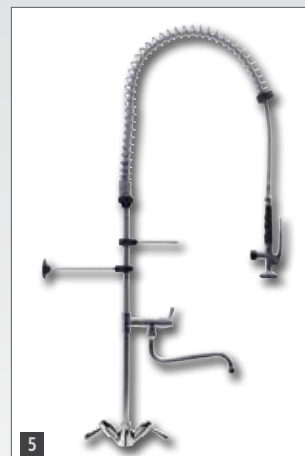
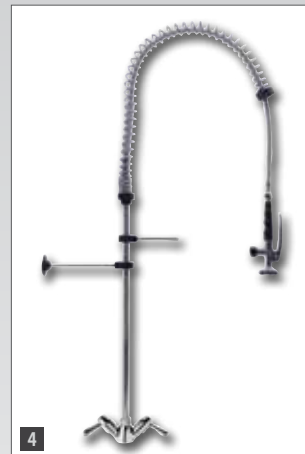

Code	Description	Prix HT
4	CY795 Monobloc	199,00€
5	CY797 Col de cygne orientable	254,00€
6	CS490 Col de cygne orientable + commande mains libres	319,00€

NOUVEAU



Gastro M

Grille-pains Regent

Conçus en Grande-Bretagne, les grille-pains Regent Rowlett sont fabriqués à l'ancienne. Grâce à une réputation indéfectible fondée sur l'artisanat, sa durabilité et son design accrocheur, le grille-pain Regent est le modèle à utiliser dans la restauration professionnelle pour les années à venir.

- Construction acier inoxydable dotée d'un revêtement poudré durable
- Minuterie réglable avec alarme sonore
- Voyant néon
- Bac de récupération des miettes amovible
- Disponibles en 2, 4, 6 et 12 fentes



Spécification
 DA220 Modèle : 4ATCR-131. 230V. 2.3kW. 13A. Dimensions (mm): 255(H) x 360(L) x 210(P). Poids : 6kg.
 DA221 Modèle : 4ATBB-131. 230V. 2.3kW. 13A. Dimensions (mm): 255(H) x 360(L) x 210(P). Poids : 6kg.
 DA222 Modèle : 4ATQG-131. 230V. 2.3kW. 13A. Dimensions (mm): 255(H) x 360(L) x 210(P). Poids : 6kg.
 DA223 Modèle : 4ATTR-131. 230V. 2.3kW. 13A. Dimensions (mm): 255(H) x 360(L) x 210(P). Poids : 6kg.
 DA216 Modèle : 4TTW-131. 230V. 2.3kW. 13A. Dimensions (mm): 220(H) x 210(L) x 388(P). Poids : 6kg.



Code	Description	Eco taxe*	Prix HT
7	DA220 4 fentes crème	0,21€	269,00€
8	DA221 4 fentes noir	0,21€	269,00€
9	DA222 4 fentes gris	0,21€	269,00€
10	DA223 4 fentes rouge	0,21€	269,00€
11	DA216 4 fentes Grille-pain Thick 'n' Thin	0,21€	269,00€

Rowlett

Grille-pains Premier

Conçu pour durer, l'inimitable grille-pain Rowlett Rutland est le choix idéal pour des résultats fiables. Finition en acier inoxydable poli et design rétro, le modèle Premier est un incontournable qui a fait ses preuves.

- Construction acier inoxydable
- Minuterie réglable avec alarme sonore
- Sélection du nombre de tranches
- Bac de récupération des miettes amovible
- Disponibles en 2, 4, 6 et 12 fentes



Code	Description	Eco taxe*	Prix HT
12	DA204 2 fentes	0,13€	259,00€
13	DA205 4 fentes	0,21€	289,00€
14	DA206 6 fentes	0,27€	319,00€
15	DA207 8 fentes	0,34€	399,00€

Spécification
 Tous les modèles 230V. Dimensions des fentes (mm): 135(H) x 140(L) x 19,5(P).
 DA204 Modèle : 2ATS-151. 6A. 1.3kW. Dimensions (mm): 225(H) x 280(L) x 210(P). Poids : 3.8kg.
 DA205 Modèle : 4ATS-151. 10A. 2.3kW. Dimensions (mm): 225(H) x 370(L) x 210(P). Poids : 6kg.
 DA206 Modèle : 6ATS-151. 13A. 3kW. Dimensions (mm): 225(H) x 460(L) x 210(P). Poids : 7.6kg.
 DA207 Modèle : 8ATS-161. 19A. 4.3kW. Dimensions (mm): 225(H) x 560(L) x 210(P). Poids : 9.6kg.

Rowlett

MATÉRIEL ÉLECTRIQUE ET DE CUISSON / PETIT MATÉRIEL

Toaster à sandwich

En plus des sandwiches, il peut griller le pain, des petits pains et des petits pains briochés des deux côtés. Emplacements commandés individuellement, vous n'avez plus besoin d'attendre qu'un sandwich soit grillé pour en commencer un autre.



Grille à sandwich (4 incluses)

- Bouton de sélection pour 1, 2 ou 4 sandwiches
- Minuterie à arrêt automatique
- Tiroir ramasse-miettes amovible et facile à nettoyer

Spécification
230V, 2,7kW, 11,7A. Débit maximal 80 tranches/h. Dimensions des fentes : 135(H)x 28(L)x 135(P)mm. Dimensions(mm) : 220(H)x 460(L)x 210(P)mm. Poids 5,54kg.

Code	Description	Eco taxe*	Prix HT
E977	Blanc standard	0,12€	499,00€

Dualit®

Grille-pain combiné

Le grille-pain combiné vous permet de faire des toasts normaux et/ou des sandwiches toastés.



Grille à sandwich (2 incluses)

- Finition en acier inoxydable Plus
- Le bouton de sélection permet de sélectionner 1, 2 ou 4 fentes
- Tiroir à miettes amovible facile à nettoyer

Spécification
L139 Modèle: 42174. 230 V, 2,2kW, 9,6A. Monophasé. Débit maximal 80 tranches/h. Dimensions (mm): 210(H) x 360(L) x 220(P). Poids 4,5kg.

Code	Description	Eco taxe*	Prix HT
L139	Grille-pain combi 2 + 2 fentes	0,09€	339,00€

Dualit®

Grille-pain traiteur 4 fentes

Grille-pain avec contrôleur électronique pour maintenir un brunissement constant du pain et positionner les double-fentes au bon niveau. Le contrôle indépendant des fentes en fait un grille-pain parfait pour les buffet de petit déjeuner. Éléments de chauffe faciles à changer.

- En acier inoxydable
- Facile d'utilisation
- Largeur des fentes 30mm
- Tiroir ramasse-miettes amovible

Spécification
DK840 Modèle: 49900. 230V, 2,7kW, 13A. Dimension (mm): 230(H) x 350(L) x 360(P). Dimensions des fentes : 125(H)x 135(L)x 30(P)mm. Poids 7,52kg.

Code	Description	Eco taxe*	Prix HT
DK840	4 fentes	0,16€	439,00€
E270	Résistance d'extrémité	-	13,90€
E271	Résistance centrale	-	13,90€



Dualit®

Grille-pain 4 tranches

Grille-pain professionnel avec contrôle de brunissement de chaque côté. Fonctions de surélévage et centrage automatique.

- Débit maximum 380 tranches/h
- Éléments de chauffe remplaçables
- Minuterie avec arrêt automatique
- Tiroir à miettes amovible lavable au lave-vaisselle

Spécification
CB131 Modèle: WCT805K. 230V, 2,4kW, 9A. Dimensions (mm): 229 x 304 x 267.

Code	Description	Eco taxe*	Prix HT
CB131	4 fentes	0,20€	439,00€



**PRODUIT
INDISPONIBLE
À LA VENTE**

**WARING
COMMERCIAL**

Grille-pains standards

Grille-pains polyvalents et élégants disponibles en cinq couleurs différentes. Le bouton de sélection vous permet d'utiliser uniquement les emplacements dont vous avez besoin, tandis qu'une minuterie garantit un résultat parfait. Résistances faciles à changer.



- Levier d'éjection à pousser vers le bas
- Minuterie rotative simple et arrêt automatique
- Tiroir ramasse-miettes amovible facile à nettoyer

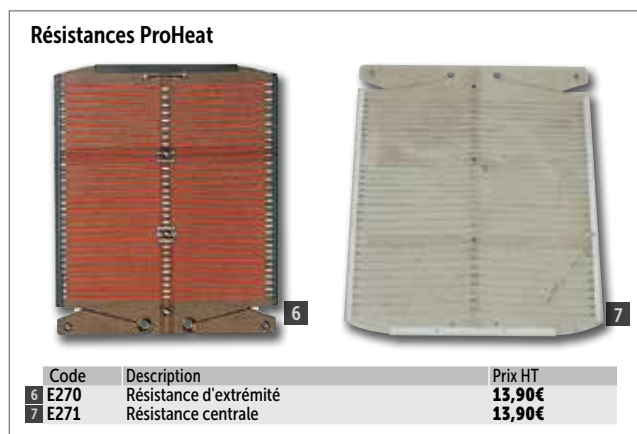

Code	Description	Eco taxe*	Prix HT
1 F211	4 fentes - blanc	0,05€	279,00€
2 E266	4 fentes - noir	0,05€	279,00€
3 E268	4 fentes - gris	0,05€	279,00€
4 GD394	4 tranches - rouge	0,05€	279,00€
5 F209	4 fentes - inox	0,05€	314,00€
E975	6 fentes - blanc	0,11€	349,00€
E267	6 fentes - noir	0,11€	324,00€
E269	6 fentes - gris	0,11€	324,00€
GD395	6 tranches - rouge	0,11€	324,00€
E972	6 fentes - inox	0,11€	374,00€

Spécification
 4 fentes 2.2kW, 230V, 9.1A. Débit maximal 130 tranches/h. Dimensions des fentes : 135(H)x 28(L)x 135(P)mm. Dimensions (mm): 220(H) x 360(L) x 210(P). 4.25kg.
 6 fentes 230V. 3kW. 12.5A. Débit maximal 195 tranches/h. Dimensions des fentes : 135(H)x 28(L)x 135(P)mm. Dimensions (mm): 210(H) x 460(L) x 220(P). 5.1kg.

*Eco contribution non incluse dans le prix HT

Double toaster à convoyeur Buffalo



Facile à utiliser, design compact élégant avec possibilité de chute des tranches à l'avant ou à l'arrière. En acier inoxydable. Possibilité de cacher les boutons de commande. Les récupérateurs de miettes sont faciles à retirer et nettoyer.

- Acier inoxydable
- Résistances supérieure et inférieure en métal
- Vitesse réglable
- Pieds en caoutchouc antidérapants.
- Fonction réchauffage pour les périodes les plus calmes
- Débit max 400 tranches/h



Panneau de protection pour cacher les boutons de commande

Spécification
GF269 230V, 2,4kW, 11,5A. Débit : 400 tranches.
Dimensions (mm): 410(H)x 370(L)x 750(P). Poids 17,6kg.

Code	Description	Eco taxe*	Prix HT
GF269	Double	0,40€	599,00€

BUFFALO

Toaster à convoyeur Turbo

Toaster avec contrôle de précision facile à utiliser, pour un résultat parfait. Démarrage rapide avec une circulation d'air froid pour maintenir le châssis froid au toucher.

- Résistances radiantes quartz
- Résistances avec thermostat individuel réglable
- Fonction économie d'énergie
- Coupe-circuit de sécurité
- Tiroir ramasse-miettes amovible
- Débit max 360 tranches/h (ép. maxi 30mm)



Spécification
J416 Modèle: DCT2, 230 V, 2,8kW, 12,2A. Monophasé. Débit maximal 360 tranches/h. Epaisseur maximum des tranches 30mm. Dimensions (mm): 400(H)x 370(L)x 640(P). Dimensions des fentes: 350(H)x 250(L)x 550(P)mm. Poids 20kg.

Code	Description	Eco taxe*	Prix HT
J416	Double	0,40€	1159,00€

Dualit

Toaster à convoyeur double alimentation



Modèle compact à encombrement réduit et parois "cool-touch" (qui restent froides au toucher). Fabrication robuste, grande ouverture de 5 cm pour les tranches épaisses et les baguettes. Témoins d'alimentation et d'état prêt. Tiroir ramasse-miettes amovible. Goulotte fixe d'entrée du pain et récepteur de pain amovible en acier inoxydable.

- Débit max 1000 tranches/h
- Temps de préchauffage 5 min
- En acier inoxydable brossé
- 2 éléments de chauffe supérieurs et 2 éléments inférieurs
- Vitesse variable réglable
- Ramasse-miettes amovible

**PRODUIT
INDISPONIBLE
À LA VENTE**

Spécification
CC020 Modèle: CTS1000K, 230V, 2,7kW, 11,7A.
Dimensions (mm): 420(H)x 406(L)x 483(P). Poids 12,9kg.

Code	Description	Eco taxe*	Prix HT
CC020	Double	0,26€	929,00€

**WARING
COMMERCIAL**

Toaster à sandwichs

Toaster professionnel qui dore, scelle et sépare les sandwichs ou croque-monsieur facilement et rapidement. Chaque compartiment peut s'utiliser indépendamment grâce à deux interrupteurs et deux thermostats.



- Jusqu'à 60 tranches/h
- Plaques à revêtement Teflon
- Plaques fonctionnant indépendamment
- Facile à nettoyer

Code	Description	Eco taxe*	Prix HT
J476	Toaster	0,12€	369,00€

Spécification
J476 Modèle: 73002. 230 V. 1,6kW. 7A. Débit maximal 80 tranches/h.
Dimensions (mm): 190(H) x 400(L) x 220(P). Poids 6kg.

Dualit

Gaufrier double en fonte

Gaufrier double avec plaques à revêtement Teflon pour une utilisation et un nettoyage rapide et facile. Permet de faire 4 gaufres par plaque, donc environ 60 ronds par heure. Commandes indépendantes des plaques afin d'économiser l'énergie.



- Plaques à revêtement Teflon pour une séparation aisée
- Facile à nettoyer
- L'une des plaques peut être éteinte pour économiser l'énergie, lorsqu'elle n'est pas utilisée
- Dimensions des gaufres: 152(L)x 10(ép)mm.

Code	Description	Eco taxe*	Prix HT
J449	Gaufrier double	0,11€	359,00€

Spécification
J449 Modèle: 74002. 230 V. 1,6kW. 7A. Monophasé. Débit maximal 60 gaufres/h. Dimensions (mm): 190(H) x 400(L) x 220(P). Poids 5,45kg.

Dualit

Gaufriers belges

Gaufriers avec éléments de chauffe intégrés pour un contrôle précis de la température et fonction de rotation pour cuire et dorer uniformément. Enlèvement facile des gaufres et nettoyage minimum grâce aux plaques antiadhésives à triple revêtement.

- Boîtier moulé en aluminium très résistant
- Voyants LED "On" et "Ready"
- Facile à nettoyer
- Dimension des gaufres: 175(Ø) x 32(P)mm



**PRODUIT
INDISPONIBLE
À LA VENTE**

Spécification
DM873 230V. 1,2kW. 5.2A. Débit maxi 25 gaufres/h.
Dimensions (mm): 235(H) x 260(L) x 508(P). Poids 6.8kg.

Code	Description	Eco taxe*	Prix HT
DM873	Simple	0,14€	249,00€

**WARING
COMMERCIAL**

Gaufrier cornet à glace double

Ce gaufrier possède deux plaques de cuisson avec résistances enchâssées pour une diffusion parfaite de la chaleur, indicateurs sonores et visuels et plaques à triple revêtement antiadhésif pour faciliter l'entretien. Livré avec cône en bois pour former les cornets à glace.



**PRODUIT
INDISPONIBLE
À LA VENTE**

Spécification
CK361 Modèle : WWCM200. 230V. 14.kW. 11.6A. Débit max 120 gaufres/h.
Dimensions (mm): 254(H) x 280(L) x 432(P). Poids 6.8kg.

Code	Description	Eco taxe*	Prix HT
CK361	Double	0,14€	609,00€

**WARING
COMMERCIAL**

Gaufrier



Gaufrier compact en acier inoxydable avec plaques en fonte. Pour confectionner des gaufres de 160 x 100mm. Idéal pour les établissements professionnels.

- Construction robuste en acier inoxydable
- Plaques résistantes en fonte d'acier
- Régulation thermostatique
- Plateau de récupération amovible
- Taille des gaufres : 160 x 100mm
- Débit maximum 60 gaufres par heure



Spécification
GF256 230V, 2kW, 8,7A. Dimensions (mm): 400(H)x 305(L)x 235(P).
Poids: 18,5kg.

Code	Description	Eco taxe*	Prix HT
GF256	Gaufrier	0,39€	319,00€



Crêpière électrique

Proposez à vos clients d'excellentes crêpes maison. Un plus idéal pour toute cuisine, des établissements de vente à emporter aux crêperies bretonnes. Plaque de chauffe usinée, parfaitement plane pour des résultats impeccables. Pieds en caoutchouc anti-dérapants et poignées en acier chromé. Fournie avec une spatule en bois et un râteau.

- Plaque de cuisson en fonte lisse
- Corps en acier inoxydable
- Élément en spirale pour une distribution uniforme de la chaleur
- Bouton de contrôle thermostatique
- Base galvanisée aérée



Ustensiles fournis

Spécification
CC039 230V, 2,9kW, 12,6A. Plage de températures 60°C à 300°C. Surface de cuisson (mm): 410(Ø). Dimensions (mm): 140(H) x 550(L) x 456(P). Poids 15,7kg.

Code	Description	Eco taxe*	Prix HT
CC039	Surface de cuisson 410mm (Ø)	0,32€	379,00€



Crêpière

Distribution uniforme de la chaleur sur l'ensemble de la surface de cuisson. Structure soudée lisse pour un nettoyage facile. L'option au gaz comprend un brûleur en acier stable à 6 branches et une protection de sécurité à thermocouple. L'option électrique est dotée d'un voyant lumineux et d'un fonctionnement de 4 heures en continu.

- Plaque en fonte de 400mm Ø
- Cadre en acier inoxydable 304
- Éléments isolés pour éviter toute perte de chaleur
- Température réglable de 50°C à 300°C
- Etaleur et spatule inclus



2



1

Spécification
Électrique 230V, 3kW, 13A. Dimensions (mm): 125(H) x 400(Ø). Poids 16kg.

Code	Description	Eco taxe*	Prix HT
1 CB104	Électrique	0,30€	569,00€
2 CB107	Kit d'étalement	-	69,90€



Grils de contact

Grils de contact compacts en acier inoxydable avec plaques en fonte, rainurées ou lisses au choix, antiadhésives, pour des grillades plus saines en quelques minutes. La plaque supérieure avec contrepoids assure une distribution uniforme de la chaleur et empêche les aliments d'être écrasés par le poids de la plaque. Livrés avec un grattoir à plaques pour retirer facilement les restes de graisse et d'aliments.

- Plaques en fonte résistantes
- Plaque supérieure avec contrepoids pour une distribution uniforme
- Contrôle de température variable pour une cuisson parfaite
- Bac à graisse amovible pour faciliter le nettoyage

DISPONIBLE
AVEC PLAQUES
LISSES OU
RAINURÉES

3



Simple

Code	Description	Eco taxe*	Prix HT
3 CD474	Rainuré / rainuré	0,29€	219,00€
GJ454	Lisse / lisse	0,31€	219,00€

Spécification
Simple 230V. 1,5kW. 6,5A. Plage de températures 100°C à 300°C. Surface de cuisson (mm) : 210 x 226. Dimensions (mm): 210(H) x 300(L) x 390(P). Poids 14,5kg.

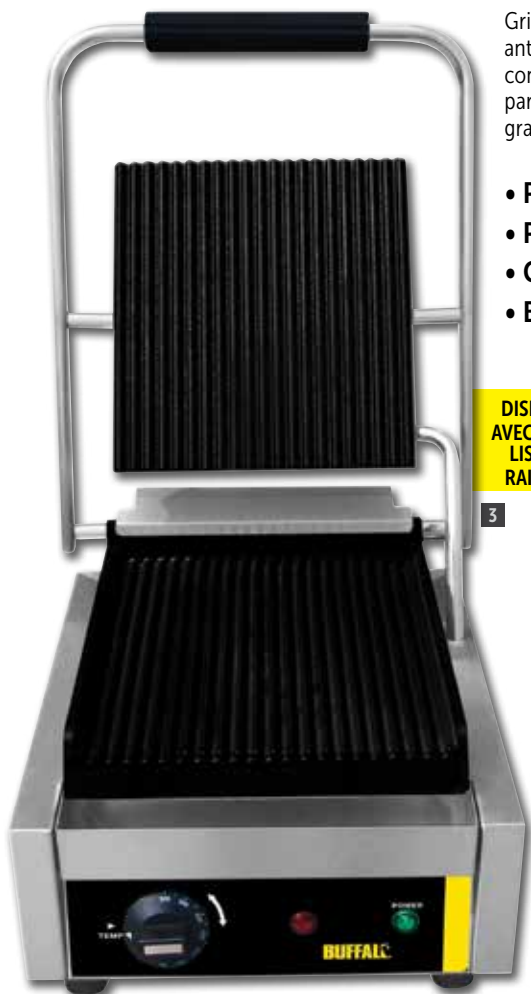

DISPONIBLE
AVEC PLAQUES
LISSES OU
RAINURÉES

4

DISPONIBLE
AVEC PLAQUES
LISSES OU
RAINURÉES

5



Large

Spécification
Large 230V. 2,2kW. 8,7A. Plage de température 60°C à 300°C. Surface de cuisson 310 x 250mm. Dimensions (mm): 210(H) x 380(L) x 520(P). Poids 19kg.

Code	Description	Eco taxe*	Prix HT
DM903	Rainuré / rainuré	0,55€	289,00€
4 GJ455	Lisse / lisse	0,40€	289,00€

Double

Spécification
Double 230V. 2,9kW. 13A. Plage de température 60°C à 300°C. Surface de cuisson 470 x 250mm. Dimensions (mm): 210(H) x 540(L) x 390(P). Poids 28kg.

Code	Description	Eco taxe*	Prix HT
DM902	Rainuré / rainuré	0,66€	459,00€
5 GJ456	Lisse / lisse	0,58€	459,00€

BUFFALO

*Eco contribution non incluse dans le prix HT

Gril de contact Jumbo



Gril de contact en acier inoxydable de grande qualité. Zone de cuisson extra large avec plaque supérieure rainurée et plaque inférieure lisse en fonte pour réaliser rapidement toutes sortes de grillades. Plaque supérieure pivotante réglable selon l'épaisseur des aliments. Minuterie programmable avec alarme sonore. Fourni avec un racloir.

- Plaques en fonte supérieure rainurée et inférieure lisse
- Plaque supérieure avec contrepoids
- Temps de chauffe rapide
- Thermostat réglable
- Bac à graisse amovible
- Minuterie digitale

Spécification
GJ452 230V, 2.9kW, 13A. Surface de cuisson (mm): 355 x 355. Dimensions (mm): 230(H) x 565(L) x 540(P). Poids 38.5kg.

Code	Description	Eco taxe*	Prix HT
GJ452	Rainuré / lisse	0,77€	569,00€

BUFFALO

Grils panini



Plaques rainurées anti-rayures en fonte à montée en température et cuisson rapides. Presses idéales pour les cafés et restaurants très fréquentés dont le menu propose des panini, burgers et autres sandwichs à base de viande et de légumes.

- Plaques en fonte
- Plaque supérieure avec contrepoids.
- Temps de chauffe rapide.
- Thermostat réglable.
- Bac récepteur amovible.



Spécification
CF230 Modèle: Perfecto. WPG150K. 230V, 2 kW, 8.5A. Plage de températures 0 à 300°C. Surface de cuisson (mm) : 244x231. Dimensions (mm): 235 (H) x 292 (L) x 394 (P). Poids 23,5kg.
CF231 Modèle: Supremo. WPG250K. 230V, 2.4kW, 10.5A. Plage de températures 0°C à 300°C. Surface de cuisson (mm) : 363x275. Dimensions (mm): 241(H) x 406(L) x 445(P). Poids 34,5kg.

Code	Description	Eco taxe*	Prix HT
6	CF230 Simple rainurée/rainurée	0,34€	439,00€
7	CF231 Double rainurée/rainurée	0,64€	659,00€

WARING COMMERCIAL

Gril panini

Idéal pour la cuisson des burgers, steaks, panini, et sandwichs. Plaque supérieure avec contrepoids pour les aliments jusqu'à 75mm d'épaisseur.

- Extérieur acier brossé
- Bac récepteur amovible
- Thermostat réglable jusqu'à 300°C
- Voyant d'allumage marche/arrêt
- Poignées anti chaleur
- Plaques lisses



Spécification
GH482 Modèle: WFG275K. 230V, 24kW, 10.4A. Temps de chauffe : 20 minutes. Surface de cuisson (mm): 350x 350 (fonte lisse). Dimensions (mm): 244(H)x 459.2(L)x 561.2(P). Poids : 36.82kg.

Code	Description	Eco taxe*	Prix HT
GH482	440mm (L) lisse/ lisse	1,29€	769,00€

WARING COMMERCIAL

Grils de contact affichage digital

Grils de contact professionnels avec résistances puissantes pour une mise en température rapide et une distribution uniforme de la chaleur aux plaques en fonte. Possèdent également une minuterie numérique programmable avec alarme sonore.

- Plaques rainurées, lisses ou combinaison des deux
- Structure en acier inoxydable finition satinée
- Plaque supérieure avec contrepoids pour une distribution uniforme de la chaleur
- Thermostat réglable pour une cuisson homogène
- Bac à graisse amovible pour un nettoyage facile



Rainuré/ Rainuré

Simples

Code	Description	Eco taxe*	Prix HT
8 L501	Rainurée/rainurée	0,37€	269,00€
L503	Lisse/lisse	0,37€	264,00€
L511	Rainurée/lisse	0,37€	269,00€

Spécification
Simples 230V, 2kW, 8,7A. Surface de cuisson (mm): 245 x 230. Dimensions (mm): 235(H) x 395(L) x 290(P). Poids 18,5kg.



Lisse/Lisse



Lisse à gauche/
Rainurée à droite

Larges

Spécification
Larges 230V, 2,2kW, 10,5A. Surface de cuisson (mm): 360 x 280. Dimensions (mm): 235(H) x 410(L) x 450(P). Poids 27kg.

Code	Description	Eco taxe*	Prix HT
L518	Rainurée/rainurée	0,54€	369,00€
9 L519	Lisse/lisse	0,54€	369,00€
L530	Rainurée/lisse	0,54€	369,00€

Doubles

Spécification
Doubles 230V, 2,9kW, 12,6A. Surface de cuisson pour chaque plaque (mm): 185 x 230. Dimensions (mm): 235(H) x 475(L) x 395(P). Poids 35kg.

Code	Description	Eco taxe*	Prix HT
10 L555	Lisse lisse/rainurée rainurée	0,72€	529,00€
L537	Rainurée/rainurée	0,72€	529,00€
L553	Lisse/lisse	0,72€	529,00€
L554	Rainurée/lisse	0,72€	529,00€



*Eco contribution non incluse dans le prix HT

Plaques de cuisson en acier poli

Plaques de cuisson très résistantes, durables et grande capacité avec châssis en acier inoxydable pour un nettoyage facile. Eléments chauffants et thermostats de qualité professionnelle.

- Plaque en acier inoxydable
- Bac à graisse dissimulé amovible
- Finition satinée facile à nettoyer



Spécification

L515 230V. 2,2kW. 9,6A. Plage de température : +60° à +300°C. Surface de cuisson : 520 x 330mm. Dimensions (mm): 200(H) x 525(L) x 450(P). Poids 24,5kg.
G791 230V. 2,9kW. 13A. Plage de températures +60°C à +300°C. Surface de cuisson : 738 x 330mm. Dimensions (mm): 241(H) x 742(L) x 462(P). Poids 34,2kg.

Code	Description	Eco taxe*	Prix HT
1 L515	Largeur 500mm	0,50€	359,00€
2 G791	Largeur 738mm	0,69€	519,00€



Plaques de cuisson en fonte

Appareils compacts, parfaits pour les petits établissements. Châssis en acier inoxydable de haute qualité pour un entretien facile.



Code	Description	Eco taxe*	Prix HT
3 P108	Profondeur 365mm	0,39€	239,00€
4 P109	Profondeur 465mm	0,46€	339,00€

Spécification
P108 230V. 1,8kW. 8A. Surface de cuisson 385x280mm. Dimensions (mm): 228(H) x 440(L) x 365(P). Poids 19,5kg.
P109 230V. 2,8kW. 12,2A. Surface de cuisson (mm) : 380x385. Dimensions (mm): 228(H) x 440(L) x 465(P). Poids 23kg.



Gril salamandre

Gril salamandre en acier inoxydable durable facile à nettoyer, pour réchauffer et griller facilement et rapidement. Température réglable et résistances métalliques puissantes.

- Débit 2,8kW
- Etagère 3 positions
- Thermostat réglable
- Parois anti-éclaboussures supérieure et inférieure amovibles
- Résistances en métal



Spécification
GF452 230V, 2,8kW, 12,2A. Plage de température : 60-300°C. Espace de cuisson (mm): 436 x 240. Dimensions (mm): 302(H)x 643(L)x 386(P). Poids : 12kg.

Code	Description	Eco taxe*	Prix HT
GF452	2,8kW	0,25€	289,00€

Toaster à quartz

Toaster en acier inoxydable durable avec éléments à quartz haute puissance pour une mise en température rapide. Réchauffe, grille et toaste. Rampes de chauffe indépendantes. Le bac à graisse est facile à retirer et nettoyer.

- Puissance 2,8kW
- Rampes à infrarouges quartz haute et basse
- Minuterie
- Surface de cuisson 436 x 240mm avec étagère 3 positions
- Parois anti-éclaboussures supérieure et inférieure amovibles



Spécification
GF453 230V, 2,8kW, 12,2A. Surface de cuisson (mm): 436 x 240. Dimensions (mm): 302(H)x 643(L)x 386(P). Poids: 13,2kg.

Code	Description	Eco taxe*	Prix HT
GF453	Gril 2,8kW	0,27€	279,00€

Salamandre réglable

Salamandre électrique en inox durable avec résistance métallique, thermostat réglable et grille ajustable en hauteur, ce qui rend l'appareil idéal pour griller et gratiner. Appareil pouvant être fixé au mur ou utilisé sur comptoir (fixations murales code AD289 vendues séparément).

- Puissance 3KW
- Structure en acier inoxydable
- Contrôle de température variable
- Résistance métallique
- Compatible GN 1/1



Spécification
CD679 230V, 3kW, 13A. Zone de cuisson (mm) : 590 x 520. Dimensions (mm): 530(H) x 600(L) x 550(P). Poids 45kg.

Code	Description	Eco taxe*	Prix HT
CD679	3kW	1,11€	829,00€
AD289	Fixations	-	59,90€

Plaques de cuisson électriques

Plaques de cuisson électriques compactes et faciles à utiliser avec coupe-circuit de sécurité et contrôle thermostatique.



- Corps en acier peint blanc
- Coupe-circuit de sécurité
- Contrôle thermostatique
- Pieds en caoutchouc anti-dérapants
- Voyant lumineux on/off

Spécification

GG566 230V. 1.5kW. Dimensions (mm): 67(H)x 280(L)x 270(P). Poids: 2.2kg.
GG567 230V. 2.5kW. Dimensions (mm): 67(H)x 460(L)x 270(P). Poids: 3.62kg.

Code	Description	Eco taxe*	Prix HT
GG566	Simple	0,07€	25,40€
GG567	Double	0,05€	40,90€

Caterlite

Gril/plaque de cuisson électrique



Plaque de cuisson innovante et polyvalente, à utiliser comme gril ou plancha. Pour cuire des steaks, du poisson, des côtelettes, des crêpes, des œufs et bien plus encore. Poignées réfractaires à la chaleur.

- Surface antiadhésive
- Surface de cuisson 260 x 430mm
- Surfaces de cuisson rainurées et plates
- Contrôle de température variable
- Facile à nettoyer

Spécification

CE224 230V. 1.5kW. 6.5A. Dimensions (mm): 65(H) x 460(L) x 280(P). Poids 1,97kg.

Code	Eco taxe*	Prix HT
CE224	0,04€	47,90€

Caterlite

Poêle électrique multi-usages

Poêle multi-usages pour frire ou mijoter. Poêle d'appoint électrique transportable pour cuire ou réchauffer les paëllas, les omelettes, les steaks, etc. Compacte pour un rangement aisé.



- Intérieur en aluminium antiadhésif
- Couvercle en verre trempé
- Fonctionnement thermostatique
- Température maximale 175°C
- Facile à nettoyer

Spécification

CD563 230V. 1.5kW. 6.5A. Plage de températures 90°C à 175°C. Intérieur (mm): 400(Ø) x 90(P). Dimensions (mm): 200(H) x 475(L) x 425(I). Poids 3,62kg.

Code	Description	Eco taxe*	Prix HT
CD563	400(Ø) x 90mm de profondeur	0,08€	45,90€

Caterlite

Réchaud gaz

Réchaud en acier inoxydable, bénéficiant d'une puissance élevée, idéal pour une utilisation d'appoint notamment en extérieur.



Spécification

L492 6kW/17658tu/h. CORGI: Admission de gaz BSP 1.9cm. Fourni avec un flexible de gaz et un détendeur. Dimensions (mm): 409(H)x 423(L)x 423(P). Poids 16,2kg (maxi supporté 30kg).

L493 6kW/17658tu/h. Flexible gaz non fourni avec ce modèle gaz naturel. Dimensions (mm): 400(H) x 425(L) x 420(P). Poids 16,2kg.

Code	Description	Prix HT
L493	Naturel	659,00€
L492	Propane	649,00€

BUFFALO

Réchaud portatif à cartouche de gaz

Idéal pour une utilisation en intérieur, comme en extérieur.



- Allumage automatique
- Arrêt automatique de sécurité
- Jusqu'à 2 heures d'utilisation par cartouche (vendue séparément, non livrable en Corse et dans les îles)
- Chaleur instantanée de 2 kW

Spécification

K975 Modèle: BS100. 2kW/5888tu/h. Dimensions (mm): 120(H) x 340(L) x 280(P). Poids 2kg.

Code	Description	Prix HT
K975	Réchaud	42,90€
K980	Recharge de butane 220g	3,80€



Friteuses simple et double 3,5L

Friteuse en acier inoxydable avec thermostat réglable. Cuve et panneau de commande amovibles pour un nettoyage facile.



1



2

- Acier inoxydable
- Coupe-circuit de sécurité.
- Cuve amovible
- Thermostat réglable.
- Couverture et panier fournis.
- Puissance 2kW par friteuse

Spécification

GG198 230V. 2kW. Capacité: 3,5L. Dimensions (mm): 240(H)x 232(L)x 429(P). Poids 2,5kg.
GG199 230V. 2 x 2kW. Capacité: 2x 3,5L. Dimensions (mm): 240(H)x 415(L)x 429(P). Poids 5kg.

Code	Description	Eco taxe*	Prix HT
1 GG198	3,5L	0,06€	50,90€
2 GG199	2x 3,5L	0,12€	99,00€

Caterlite

Friteuse simple 8L

Friteuse de comptoir à cuve unique pour établissements à petit débit, avec bac intérieur amovible pour un nettoyage aisé. Angles arrondis et contrôle de température variable.

- En acier inoxydable
- Puissance 3 kW
- Contrôle de température variable
- Coupe-circuit de sécurité en cas de surchauffe
- Couverture et panier fournis



Spécification

CD274 230V. 3kW. 13A. Plage de températures: 130°C à 190°C. Capacité 8L.
Dimensions (mm) : 280 (H) x 342 (L) x 408 (P). Poids 3kg.

Code	Description	Eco taxe*	Prix HT
CD274	8L	0,06€	99,00€

Caterlite

Friteuses 3L

Friteuses de comptoir performantes. La friteuse double possède deux cuves séparées avec commandes indépendantes pour éviter toute contamination croisée et économiser de l'énergie.



4

- Construction acier inoxydable
- Puissance 2 kW pour chaque cuve
- Thermostat réglable
- Coupe-circuit de sécurité
- Couvertres et paniers fournis



Spécification

L370 230V. 2kW. 8.7A. Cuve unique de 3L. Dimensions (mm): 300(H) x 180(L) x 400(P). Poids 4,1kg.
P107 230V. 2 x 2,2kW. 2 cuves de 3L. 2 x 8.7A. Dimensions (mm): 300(H) x 560(L) x 400(P). Poids 8kg.

Code	Description	Eco taxe*	Prix HT
3 L370	3L	0,09€	149,00€
4 P107	2 x 3L	0,17€	269,00€

BUFFALO

Friteuse induction 7,5L

NOUVEAU



Friteuse à induction facile à utiliser et haute performance pour une cuisson rapide contrôlée, économe en énergie. Possède un robinet de vidange robuste pour faciliter le nettoyage.

- Contrôle précis de la température
- Retour en température rapide
- Fonctionnement induction économe en énergie
- Facile à nettoyer
- Robinet de vidange
- Construction durable en acier inoxydable
- Couvercle et panier fournis

Spécification
CP795 220-240V. 3kW. 13A. Dimensions (mm): 415(H) x 290(L) x 440(P). Poids : 13,5kg.

Code	Description	Eco taxe*	Prix HT
CP795	7,5L	0,27€	339,00€

BUFFALO

Friteuses 5L

Friteuses de comptoir performantes avec couvercles en acier inoxydable. La friteuse double possède deux cuves séparées avec commandes indépendantes pour éviter toute contamination croisée et économiser de l'énergie dans les moments plus calmes.

- Puissance 3 kW pour chaque cuve
- Thermostat réglable
- Couvercle et panier fournis



Spécification
L484 230V. 2,8kW. 12A. Cuve simple 5L. Dimensions (mm): 300(H) x 270(L) x 400(P). Poids 5,8kg.
L485 230V. 2 x 2,8kW. 12A. 2 cuves de 5L. Dimensions (mm): 300(H) x 540(L) x 400(P). Poids 10,5kg.

	Code	Description	Eco taxe*	Prix HT
1	L484	5L	0,12€	169,00€
2	L485	2 x 5L	0,22€	299,00€

BUFFALO

Friteuses professionnelles simple et double 5L

Friteuses de comptoir puissantes, équipées de dispositifs de sécurité et de couvercles en acier inoxydable pour une utilisation professionnelle. Paniers avec système de suspension. Panneaux de contrôle, tête, résistances et cuves amovibles pour un nettoyage facile. Le modèle double possède des cuves séparées avec commandes indépendantes pour éviter la contamination croisée et économiser de l'énergie en périodes creuses.

- Puissance 2,8 kW pour chaque cuve
- Minuterie numérique et alarme sonore
- Thermostat réglable 140°C à 195°C
- Interrupteur coupe-circuit de sécurité
- Dispositif de surcharge thermique
- Couvercle et panier fournis
- Panier 2 positions de suspension



Spécification
L490 230V. 2,8kW. 12A. Cuve unique de 5L. Dimensions (mm): 350(H) x 283(L) x 454(P). Poids 7,6kg.
L495 230V. 2 x 2,8kW. 12A. 2 cuves de 5L. Dimensions (mm): 352(H) x 550(L) x 454(P). Poids 14kg.

	Code	Description	Eco taxe*	Prix HT
3	L490	5L	0,16€	289,00€
4	L495	2 x 5L	0,29€	499,00€

BUFFALO

Friteuses 8L simples et doubles avec minuterie

Friteuses de comptoir en acier inoxydable avec minuterie numérique. Robinet de vidange et couvercle en acier inoxydable pour faciliter le nettoyage. Résistantes et permettant une utilisation intensive. Couvercles et paniers résistants fournis. Les friteuses doubles possèdent des cuves séparées et des commandes indépendantes pour éviter toute contamination croisée.

- Modèles 2,9kW et 6kW disponibles
- Cuve capacité 8L
- En acier inoxydable
- Minuterie numérique avec alarme sonore
- Panier avec poignée plastique anti-chaleur
- Bac à huile en forme de facile à vidanger
- Thermostat réglable
- Coupe-circuit de sécurité
- Supports vendus séparément



Code	Description	Eco taxe*	Prix HT
5 GH124	Friteuse simple 2,9kW	0,21€	389,00€
6 GH125	Friteuse double 2x 2,9kW	0,36€	709,00€
GH128	Support pour friteuse simple	0,13€	169,00€
7 GH129	Support pour friteuse double	0,16€	199,00€

Spécification

GH124 230V. 2,9kW. Temps de chauffe : 17 minutes. Plage de température : 25°C à 190°C. Capacité: 8L. Dimensions panier (mm) : 150(H) x 220(L) x 220(P)mm. Dimensions (mm): 452(H)x 283(L)x 595(P). Poids : 9,9kg.
 GH125 230V. 2,9kW par friteuse. Temps de chauffe : 17 minutes. Plage de température : 25°C à 190°C. Capacité: 2 x 8L. Dimensions panier (mm) : 150(H) x 220(L) x 220(P)mm. Dimensions (mm): 452(H)x 550(L)x 595(P). Poids: 20,8kg.
 GH128 Dimensions (mm): 658(H)x 294(L)x 527(P). Poids : 5,8kg.
 GH129 Dimensions (mm): 658(H)x 562(L)x 527(P). Poids: 7,2kg.

Chauffe-saucisses

Cuisson douce à la vapeur des saucisses dans le cylindre en verre à l'aide de la méthode du bain-marie. Plots en aluminium pour chauffer les pains. Socle en acier inoxydable et pieds en caoutchouc.

- Thermostat réglable.
- Protection contre la surchauffe
- Facile à nettoyer



NOUVEAU

Code	Description	Eco taxe*	Prix HT
8 DA564	Chauffe saucisses simple	0,19€	154,00€
DA565	Chauffe-saucisses avec 2 plots	0,25€	174,00€
DA566	Chauffe-saucisses avec 4 plots	0,30€	199,00€
9 DA567	Chauffe-saucisses avec 6 plots	0,39€	224,00€

CUISSON SOUS-VIDE

La "cuisine sous-vide" est une technique désormais utilisée par l'ensemble des Grands Chefs. Elle permet un respect des textures et des arômes tout en préservant les qualités nutritionnelles des aliments.

Bain-marie cuisson sous vide

Bain marie complet compact et portable avec cuve à eau de 12.5L et corps et couvercle en acier inoxydable. La circulation de l'eau permet une meilleure répartition de la température. Large écran d'affichage LCD et panneau de commande facile à utiliser.

- Corps et couvercle en acier inoxydable
- Ecran d'affichage LCD
- Dispositif d'alarme de détection de faible niveau d'eau
- Minuterie 0-99h
- Contrôle de température de $\pm 0,5^{\circ}\text{C}$



Spécification

DM869 230V. 650W. 2,8A. Dimensions (mm) : 280(H)x 415(L)x 265(P). 7,5kg.

Code	Description	Eco taxe*	Prix HT
DM869	650W	0,15€	369,00€



Thermoplongeur cuisson sous vide portable

Thermoplongeur compact et portable pour une utilisation ponctuelle ou lors de déplacements. L'appareil est adapté à la plupart des récipients, pots ou bacs, aux parois planes ou arrondies. La circulation de l'eau permet une meilleure répartition de la température. Bacs vendus séparément (profondeur minimum 200mm).



- Corps en acier inoxydable
- Contrôle de température de $\pm 0,5^{\circ}\text{C}$
- Ecran d'affichage LCD
- Dispositif d'alarme de détection de faible niveau d'eau
- Minuterie 0-99h

Spécification

DM868 230V. 1,5kW. 6,5A. Dimensions (mm) : 320(H)x 145(L)x 130(P). Poids : 1,8kg.

Code	Description	Eco taxe*	Prix HT
DM868	1,5kW	0,04€	249,00€



Barbecue à gaz pliable

Barbecue pliant pratique, équipé de deux roues pour une plus grande maniabilité. Idéal pour la restauration occasionnelle d'extérieur. Accessoires pour adapter la bouteille de gaz propane fournis. Ajoutez une table pliante (vendue séparément) sur le côté pour plus de polyvalence.



- Structure en acier inoxydable 18/10
- Thermostat réglable
- Système d'allumage Piezo
- Structure en acier chromé
- Pliables pour un transport et un rangement faciles

Spécification

P111 6.9kW. Consommation 536kg/h. Pour bouteilles de propane standard de 5kg et 11kg (détendeur fourni). Surface de cuisson (mm): 870(L) x 290(L). Dimensions (mm): 900(H) x 1120(L) x 410(P). Poids 28.5kg.

Code	Description	Prix HT
P111	Grand modèle	719,00€



Barbecue à charbon de bois

Barbecue traditionnel à charbon de bois avec trois grilles chromées indépendantes chromées résistantes et des pieds amovibles en fer revêtement poudré.



- Structure en acier inoxydable 18/10
- Surface de cuisson 1050 x 350mm
- 3 grilles indépendantes
- Pieds amovibles pour faciliter le transport et le rangement
- Grilles inférieures amovibles pour un nettoyage facile

Spécification

U021 Grille (mm): 1050 x 350. Dimensions (mm): 820(H) x 1165(L) x 390(P). Poids 24.7kg.

Code	Description	Prix HT
U021	Charbon de bois	359,00€



Allumettes longues

Idéales pour vous tenir à une distance de sécurité lors de l'allumage des barbecues, cheminées ouvertes et poêles. Contenu moyen de 60 allumettes.



Code	Description	Prix HT
CM829	Boîte de 60	1,30€

Allume-feu écologique

Idéal pour les barbecues, cheminées, poêles et feux de camp. Neutre en émissions de CO² grâce à une fabrication utilisant des ressources renouvelables. Zéro additif chimique pour ne pas altérer la saveur.



Code	Description	Prix HT
CM828	Boîte de 96	4,80€

Briquettes de charbon de bois

Briquettes de charbon de bois, qualité restaurant, se consommant de façon prolongée, rendement de chaleur élevé, sans crépitements ni étincelle.



Code	Description	Prix HT
CM827	10kg	27,90€

Charbon de bois

Fabriqué à partir de fines de charbon de haute qualité, ce charbon de bois facile à allumer possède des morceaux uniformes, calibrés pour obtenir un rendement élevé.



Code	Description	Prix HT
CM826	10kg	19,30€

Ustensiles barbecue Churrasco

TRAMONTINA

CHURRASCO

Churrasco crée les accessoires barbecue et plancha indispensables. Découvrez le savoir-faire brésilien en matière de coutellerie, chaque pièce est dotée d'un manche ergonomique en bois brésilien durable au design authentique et résistant à la chaleur. Ne passe pas au lave-vaisselle.

Fourchette à viande



Code	Description	Prix HT
DC474	455mm	15,10€

Kit plancha

L'ensemble comprend une presse à aliments en fonte, deux pelles à plancha et une pelle à poisson en acier inoxydable.



Code	Description	Prix HT
CR050	Ensemble 4 ustensiles	68,90€

NOUVEAU

Brochette



Code	Description	Prix HT
DC470	550mm	9,60€

Brosse



Code	Description	Prix HT
DC475	110mm	25,90€

Kit barbecue

L'ensemble comprend un couteau et une fourchette à viande, une pince et une spatule. Livrés dans une housse.



Code	Description	Prix HT
CR051	Ensemble 4 ustensiles	58,90€

NOUVEAU

Couteau à viande



Code	Description	Prix HT
DC472	282mm	16,90€

Pince



Code	Description	Prix HT
DC476	370mm	17,80€

Spatule couteau



Code	Description	Prix HT
DC477	490mm	18,90€

Spatule multifonctions



Code	Description	Prix HT
DC478	485mm	21,90€

NOUVEAU

Cuiseur à pâtes avec minuterie



Cuiseur à pâtes de comptoir fiable et robuste avec couvercle en acier inoxydable et un robinet de vidange pour un nettoyage facile. Modèle professionnel convenant à une utilisation intensive. La minuterie numérique programmable avec alarme sonore permet de cuire les pâtes à la perfection. Convient également pour les nouilles, boulettes, riz et légumes.

- En acier inoxydable
- Minuterie numérique
- 4 paniers en acier inoxydable à mailles fines
- Coupe-circuit de sécurité et thermique

Spécification

GH160 230V. Résistance 2,9kW. Temps de chauffe : 17 minutes. Plage de température : 25°C à 100°C. Capacité: 8L. Dimensions (mm): 433(H)x 283(L) x 516(P). Poids: 10,1kg.

Code	Description	Eco taxe*	Prix HT
GH160	8L	0,20€	449,00€



Cuiseur vapeur



Cuiseur vapeur en acier inoxydable durable et facile à utiliser. Idéal pour cuire à la vapeur les légumes, viandes, poissons, hot dog, etc. Panier amovible pour faciliter le nettoyage.

- Capacité 6L
- Corps et couvercle en acier inoxydable
- Thermostat réglable
- Voyant de fonctionnement
- Sécurité contre chauffe sans eau

Spécification

CL205 230V. 1kW. 4,4A. Dimensions (mm): 305(H) x 400(L) x 335(P). Poids 4,2kg.

Code	Description	Eco taxe*	Prix HT
CL205	6L	0,07€	109,00€



Marmite à riz 4,2L

Du riz parfaitement cuit à tout moment grâce à cette marmite. Permet de cuire tous types de riz et bascule automatiquement en fonction maintien au chaud qui conserve le contenu à la température idéale de service. Livrée avec cuillère de service et mesure.

- Capacité riz sec 4,2L
- Capacité riz cuit 10L / 40 portions
- Cuve intérieure antiadhésive extrêmement résistante
- Couvercle en inox robuste



Spécification

CN324 230V. 1,55kW. 6,8A. Capacité 4,2L de riz sec/10L de riz cuit. Dimensions (mm): 350(H) x 380(L) x 320(P). 5kg.

Code	Description	Eco taxe*	Prix HT
CN324	4,2L	0,20€	104,00€



Marmite à riz 10L



Avec sa grande capacité et des commandes conviviales, ce cuiseur à riz professionnel permet une préparation sans effort pour les restaurants. Fourni avec une cuillère de service et une mesure.

- Grande capacité de riz cru de 10L
- Capacité de riz cuit de 23L / 92 portions
- Cuve intérieure amovible anti adhésive
- Corps et couvercle en acier inoxydable faciles à nettoyer
- Fonction automatique de maintien au chaud

Spécification

CB944 230V. 2,95kW. Peut contenir jusqu'à 23L / 92 portions de riz cuit. 10L de riz cru. Dimensions (mm): 395(H) x 555(L) x 485(P). Poids 11,8kg.

Code	Description	Eco taxe*	Prix HT
CB944	10L	0,24€	209,00€



Marmites à riz 6L et 9L

Marmites à riz professionnelles pour un riz parfait à tout moment. Pratiques et faciles à utiliser, elles disposent d'un mode de maintien en température à la fin de la cuisson et de poignées isolantes. Construction en acier inoxydable et cuve intérieure anti-adhésive pour un nettoyage et un entretien faciles. Fournies avec une spatule, une cuillère et une mesure à riz.

- Capacité riz sec 6L et capacité riz cuit 13L / 52 portions
- Capacité riz sec 9L et capacité riz cuit 20L / 80 portions
- Extérieur et couvercle inox
- Cuve intérieure anti-adhésive



Code	Description	Eco taxe*	Prix HT
1 J300	6L	0,21€	239,00€
2 CK698	9L	0,31€	249,00€

Spécification

J300 230V. 1,95kW. 4,2A. Capacité 6L. Dimensions (mm): 345(H) x 460(L) x 400(P). Poids 10,4kg.
CK698 230V. 2,85kW. 12,4A. Capacité 9L. Dimensions (mm): 415(H) x 480(L) x 560(P). Poids 15,5kg.



Double plaque à induction

Double plaque à induction avec chaleur réglable, affichage LED et facilité d'entretien, idéale pour une utilisation peu intensive. Utilisation uniquement avec des batteries de cuisine compatibles induction.

NOUVEAU



- Chauffe instantanée
- Construction acier inoxydable
- Double plaque
- Protection contre la chaleur
- Plage de température 60°C à 240°C
- Minuterie 0-180 mn

Code	Description	Eco taxe*	Prix HT
CN203	3kW	0,12€	189,00€

Spécification
CN203 230V, 3kW, 13A. Plage de température : 60°C à 240°C. Poids supporté max : 10kg.
Dimensions (mm): 45(H) x 295(L) x 370(P). Poids 5,8kg.

Caterlite

Plaque à induction 3 kW

Table de cuisson en inox facile à nettoyer avec commande rotative simple, sécurité anti-surchauffe et arrêt automatique. Convient uniquement pour les batteries de cuisine induction, y compris les Vogue en acier inoxydable et triple épaisseur, ainsi que les Excellence et Tradition de Bourgeat en acier inoxydable jusqu'à 280(Ø)mm.

- Chaleur instantanée
- Structure en acier inoxydable 304
- 26 niveaux de puissance et réglages de température
- Vitro céramique noire



Spécification
CE208 230V, 3kW, 13A. Dimensions (mm): 100(H) x 330(L) x 430(P). Poids 5,6kg.

Code	Description	Eco taxe*	Prix HT
CE208	3kW	0,12€	209,00€

BUFFALO

Plaque induction professionnelle 3kW

Plaque à induction haute résistance en acier inoxydable, facile à nettoyer, avec panneau de commande numérique. Cette plaque possède une grande surface de cuisson (jusqu'à 320mm de large). Méthode de cuisson offrant précision et confort, l'induction restitue une puissance instantanée, la manière la plus efficace et la plus rapide de cuisiner. Convient uniquement pour les batteries de cuisine compatibles induction.

NOUVEAU

- Chaleur instantanée
- Corps acier inoxydable
- 10 niveaux de puissance
- Minuterie 0-180mn
- Filtre pour protéger le ventilateur de refroidissement
- Vitro céramique noire
- Fonction détection de casserole



Spécification
CP799 220-240V, 3kW, 13A. Dimensions (mm): 120(H) x 390(L) x 490(P). Poids : 7,25kg.

Code	Description	Eco taxe*	Prix HT
CP799	3kW	0,14€	259,00€

BUFFALO

Chauffe-eau à remplissage manuel

Appareils parfaits pour une utilisation sur comptoir dans la plupart des établissements de restauration, ainsi que dans les véhicules de restauration mobile. Construction en acier inoxydable entièrement soudé pour un nettoyage facile et une hygiène parfaite. Durables et robustes pour une longue durée de vie. Arrêt automatique à ébullition, thermostat réglable et voyant d'atteinte de température sur chaque modèle. (Non adaptés pour le lait et le vin chaud).

- Corps en acier inoxydable poli
- Résistances 2,6kW
- Robinet anti-gouttes
- Résistances intégrées pour faciliter le nettoyage

Spécification

Tous les modèles 230V, 2,6kW, 11.3A.
Plage de température : 30°C à 100°C.
GL346 Capacité 10 litres. Temps de chauffe : 22mn. Dimensions (mm): 470(H) x 313(Ø). Poids 3,22kg.
GL347 Capacité 20 litres. Temps de chauffe : 45mn. Dimensions (mm): 535(H) x 369(Ø). Poids 4,17kg.
GL348 Capacité 30 litres. Temps de chauffe : 60mn. Dimensions (mm): 519(H) x 433(Ø). Poids 5,4kg.
GL349 Capacité 40 litres. Temps de chauffe : 89mn. Dimensions (mm): 630(H) x 433(Ø). Poids 6,2kg.

Code	Description	Eco taxe*	Prix HT
GL346	10L	0,12€	99,00€
GL347	20L	0,15€	109,00€
GL348	30L	0,19€	119,00€
GL349	40L	0,22€	139,00€
J512	Détartrant en sachets	-	18,80€



BUFFALO

Chauffe-eau remplissage manuel

Chauffe-eau à thermostat réglable et indicateur de niveau d'eau. Interrupteur d'arrêt de sécurité en cas d'assèchement avec une réinitialisation aisée. Couvercle à visser pour le verrouillage.

- Récipient en acier inoxydable à double paroi
- Temps d'ébullition 30-40mn
- Robinet anti-gouttes
- J709 Hauteur du robinet : 120mm
- J722 Hauteur du robinet : 150mm

Spécification

J709 230V, 1.8kW, 7.8A, Capacité 8L. Dimensions (mm): 430(H) x 300(Ø). 2,8kg.
J722 230V, 2.2kW, 8.7A, Capacité 20L. Dimensions (mm): 560(H) x 350(Ø). 4,4kg.

Code	Description	Eco taxe*	Prix HT
J709	8L	0,10€	70,90€
J722	20L	0,16€	92,90€



Caterlite

Distributeur de chocolat chaud

NOUVEAU



Distributeur de boissons pour chocolat chaud pré-fabriqué et autres boissons chaudes. Système de chauffe bain-marie avec un brassage en continu pour maintenir une consistance parfaite. Thermostat facile à régler, robinet anti-obstruction et cuve en polycarbonate haute densité simple à retirer et à nettoyer.

- Capacité 5L
- Système de chauffe bain-marie en inox
- Brassage continu pour une consistance sans morceaux
- Robinet anti-obstruction
- Voyant LED indiquant que le bac récepteur est plein

BUFFALO

Spécification

CN219 230V, 1kW, 4.4A, Capacité : 5L. Plage de température : 62°C à 90°C. Temps de chauffe 20-30mn. Dimensions (mm): 465(H) x 280(L) x 410(P). Poids 7,3kg.

Code	Description	Eco taxe*	Prix HT
CN219	Produit indisponible à la vente		

Chauffe-eau écran LED remplissage manuel 5L

Ayez constamment de l'eau chaude à disposition dans les bureaux et petits établissements d'hôtellerie restauration sans besoin de raccord à l'eau direct. Ce chauffe-eau électrique transportable et simple à utiliser possède un écran très lisible, une sécurité en cas de niveau d'eau insuffisant, fonction remise en ébullition et une construction isotherme en acier inoxydable. NB : Utilisation peu intensive.

- Capacité 5L
- Construction acier inoxydable
- 5 réglages de températures
- Options distribution automatique, manuelle et tasses
- Fonction auto nettoyage
- Verrouillage de sécurité

Spécification

CK649 230V, 680W, 3A, Capacité 5L. Temps de chauffe : 45mn. 5 réglages de températures : 40, 50, 60, 85 et 98°C. Dimensions (mm): 395(H) x 230(L) x 300(P).

Code	Description	Eco taxe*	Prix HT
CK649	5L	0,10€	76,90€



Caterlite

Bouilloire à pompe électrique

Distributeur à pompe à bouton poussoir, maintient l'eau juste en dessous du point d'ébullition, avec remise en ébullition en une minute. Couvercle à verrouillage de sécurité.

- Capacité 4.25L
- Intérieur en acier inoxydable
- 1 minute pour nouvelle ébullition



Spécification

K711 230V, 750W, 3,2A. Dimensions (mm): 355(H) x 235(L) x 237(P). Poids 2,9kg.

Code	Description	Eco taxe*	Prix HT
K711	4,25L	0,11€	73,90€

Caterlite

Bouilloires d'hôtel 1L

Mini bouilloires sans fil avec poignée ergonomique, coupe circuit de sécurité et indicateur de niveau d'eau. Idéales pour une utilisation dans les chambres d'hôtels. Pour utilisation peu intensive.



Spécification

230V, 1.1kW. Dimensions (mm): 221(H) x 113(L) x 193(P). Poids 0,55kg.

Code	Description	Eco taxe*	Prix HT
1 CK827	Noire	0,02€	21,40€
2 CL186	Blanche	0,02€	21,40€

Caterlite

MATÉRIEL ÉLECTRIQUE ET DE CUISSON / CAFÉTERIE

Bouilloire sans fil de 1,7L

Bouilloire sans fil tout usage avec élément de chauffe en acier inoxydable, filtre amovible, poignée ergonomique, coupe-circuit automatique et indicateur du niveau d'eau. Pour utilisation peu intensive.



Spécification
L077 230V, 2.2kW, 9.5A. Dimensions (mm): 255(H) x 250(L) x 135(P). Poids 1,07kg.

Code	Description	Eco taxe*	Prix HT	
L077	1,7L	0,03€	26,90€	Caterlite

Bouilloire 1,7L

Bouilloire inox avec socle antidérapant amovible, fermeture de sécurité du couvercle et arrêt automatique pour une utilisation sûre et efficace.



Spécification
CK828 230V, 2.2kW, 9.5A. Capacité 1.7L. Dimensions (mm): 237(H) x 150(L) x 228(P). Poids 0.86kg.

Code	Description	Eco taxe*	Prix HT	
CK828	1,7L	0,04€	35,40€	Caterlite

Bouilloire d'hôtel inox 1L

Mini bouilloire inox sans fil avec socle 360°, niveau d'eau visible et coupe-circuit en cas de fonctionnement à vide, idéale pour les chambres d'hôtels. Pour utilisation peu intensive.



Spécification
CD275 230V, 1.6kW, 13A. Dimensions (mm): 200(H) x 131(L) x 215(P). Poids 0.78kg.

Code	Description	Eco taxe*	Prix HT	
CD275	1L	0,03€	26,90€	Caterlite

Produit détartrant

Évite l'accumulation de tartre pour prolonger la durée de vie de l'appareil et améliorer la qualité de l'eau. 15 sachets de 50 g.



Code	Description	Prix HT
J512	Détartrant en sachets	18,80€

Filtres à café



Convient pour la plupart des machines à café à filtre. 245(Ø)mm. Lot de 1000.



Code	Description	Prix HT
J511	Filtres à café en papier (x1000)	23,90€

Pichet de recharge 1,7L Bravilor

Verre.



Code	Description	Prix HT
F640	1,7L	28,90€

Pichet résistant aux éclats

En polycarbonate avec une base en acier inoxydable thermo-conductrice. S'utilise avec les machines à café à filtre.



Code	Description	Prix HT
J509	Produit indisponible à la vente	

Bouilloire 3,5L

Bouilloire en acier inoxydable de grande contenance avec cordon détachable et arrêt automatique de sécurité en cas de niveau d'eau trop bas. Couvercle large pour un remplissage aisé, voyants lumineux de niveau d'eau et d'alimentation et contrôle Strix. (Ne convient pas à chauffer le lait).



Spécification
CC889 230V, 2.2kW, 9.6A. Dimensions (mm): 322(H) x 234(L) x 250(P). Poids 1.82kg.

Code	Description	Eco taxe*	Prix HT	
CC889	3,5L	0,04€	47,90€	Caterlite

Tasseur à café



Un tasseur en acier inoxydable pour donner au café un goût plus riche et plus fort. Pour une utilisation avec des machines à espresso. Hauteur 95mm et deux têtes de diamètres 52mm et 60mm.

Code	Description	Prix HT	
DM958	95(H)mm	22,90€	KitchenCraft

Plaques chauffantes pour cafetières



Spécification
L413 230V, 160W, 0.7A. Plaque chauffante 120(Ø)mm. Dimensions (mm): 150(H) x 350(L) x 150(P). Poids 1,5kg.

Code	Description	Eco taxe*	Prix HT	
L413	Plaques chauffantes	0,06€	69,90€	BUFFALO

Double distributeur de boissons réfrigérées



Un thermostat automatique maintient les boissons fraîches tandis que la palette évite la formation de mousse et d'oxydation. Possède un compresseur de haute qualité et accepte les morceaux de fruits. Toutes les pièces amovibles peuvent être mises au lave vaisselle.

Spécification
K280 Modèle: 34-2. 230V, 260W, 1.5A. Capacité 2 x 12L. Dimensions (mm): 545(H) x 380(L) x 430(P). Poids 24kg.

Code	Description	Eco taxe*	Prix HT	
K280	2x 12L	0,84€	1249,00€	SANTOS

Bac à marc de café

Bac à marc de café GN 1/6 avec barre de frappe fixe en caoutchouc.



Code	Description	Prix HT
M212	100(H) x 176(L) x 162(P)mm	17,30€

Tiroir à café en acier inoxydable

Conteneur portatif anti-rouille à placer sous le comptoir ou sous la machine (en fonction de la taille de la machine) pour jeter le marc.



Spécification
M210 Dimensions (mm): 90(H) x 255(L) x 410(P).

Code	Prix HT
M210	79,90€

Percolateur



Percolateur grande capacité permettant de servir jusqu'à 100 tasses de café. Filtre durable en acier inoxydable et couvercle verrouillable ventilé.

- Capacité 15L
- En acier inoxydable
- Jusqu'à 100 tasses de café prêtes à servir
- Indicateur de niveau d'eau
- Coupe-circuit de sécurité contre la chauffe-sec



Spécification
CN295 230V. 1.5kW. 6.5A. Capacité 15L. Temps de chauffe 62mn. Dimensions (mm): 510(H) x 362(L) 485(P). Poids 4.52kg.

Code	Description	Eco taxe*	Prix HT
CN295	15L (100 tasses)	0,16€	139,00€

Percolateur à café



Percolateur en acier inoxydable double paroi froid au toucher. Élément de chauffe puissant, indicateur de niveau d'eau, bouton marche/arrêt. Filtre à café inox réutilisable.

- Capacité 15L
- En acier inoxydable double paroi
- Indicateur de niveau d'eau
- Robinet anti-gouttes 2 positions
- Couvercle à fermeture rotative
- Temps de chauffe 60mn



Spécification
F132 230V. 1.5kW. 6A. Débit max : 100 tasses/h. Hauteur du robinet 140mm. Dimensions (mm): 560(H) x 330(L) x 350(P). 4.7kg.

Code	Description	Eco taxe*	Prix HT
F132	15L	0,24€	99,00€

Machine à café filtre



Machine à café fournie avec un pichet en verre de 1,8L. La plaque chauffante supérieure à commande indépendante permet de maintenir le café au chaud, pendant qu'un autre pichet est utilisé pour préparer du café frais. Idéale pour buffets petit-déjeuner, cafés, restaurants et bars. Pichets supplémentaires et filtres vendus séparément.



Spécification
G108 2,1kW. 230V. 9,1A. Capacité 1,8L. Débit 1,8L/5 mn. Dimensions (mm): 465(H) x 205(L) x 385(P).



Code	Description	Eco taxe*	Prix HT
1	G108 Machine à café manuel 1,8L	0,21€	189,00€
2	D821 Pichet 1,8L	-	15,80€
3	J511 Filtres à café en papier (x1000)	-	23,90€
3	J512 Détartrant en sachets	-	18,80€

Cafetière à filtre Novo



Machine à café à remplissage manuel facile à utiliser avec plaques de maintien en température auto-régulées selon la quantité de café restante. Faible entretien et porte-filtres en plastique. Fournie avec filtres et deux pichets en verre lavables au lave-vaisselle.

- Réservoir d'eau 1,5L
- Remplissage manuel
- En acier inoxydable
- Temps de préparation 5mn
- Débit 18L par heure
- 2 pichets en verre de 1,7L
- Plaques chauffantes auto-régulées



Code	Description	Eco taxe*	Prix HT
4	F454 1,7L	0,18€	329,00€
5	J511 Filtres à café en papier (x1000)	-	23,90€

Spécification
F454 Modèle: Novo. 230V. 2,1kW. 9,2A. Capacité de stockage : 2 x 1,7L. Débit 18L/h. Dimensions (mm): 430(H) x 205(L) x 340(P).

Machine à café



Le café s'écoule en 8 minutes, directement dans le pichet thermos. Pichet isotherme en acier inoxydable double paroi 1.9L fourni.

- Capacité 1.9L
- En acier inoxydable
- Remplissage manuel
- Capacité maximum de 100 tasses par heure



Code	Description	Eco taxe*	Prix HT
6	DN487 Machine à café	0,24€	279,00€
7	CE227 Pichet 2L	-	15,80€
8	J511 Filtres à café en papier (x1000)	-	23,90€

Spécification
DN487 230V. 2.1kW. Dimensions (mm): 455(H) x 195(L) x 360(P). Poids 6.6kg.

Machine à café à filtre Mondo



Machine à café avec remplissage d'eau manuel, munie de deux plaques chauffantes pour maintenir un deuxième récipient de café au chaud. Voyants caractéristiques pour le café prêt et le détartrage, et porte-filtre en inox. Livrée avec filtres et deux pichets en verre résistant au lave-vaisselle.

- Réservoir de 1,5 litres
- Structure inox
- Signal de détartrage pour faciliter l'entretien
- Prêt en 5 minutes
- Débit par heure 18L



Code	Description	Eco taxe*	Prix HT
9	J510 1,7L remplissage manuel	0,22€	549,00€
10	J511 Filtres à café en papier (x1000)	-	23,90€

Spécification
J510 Modèle: Mondo. 230 V. 2,1kW. 9,3A. Monophasé. Capacité: 2 x 1,7L. Débit 18L/h. Dimensions (mm): 618(H) x 215(L) x 355(P).

MATÉRIEL ÉLECTRIQUE ET DE CUISSON / BLENDERS ET MIXEURS PLONGEANTS

Blenders à cocktail Torq 2.0

Des blenders haute performance capables de broyer de la glace et de préparer trois margaritas de 450ml en moins de huit secondes. Pichet en co-polyester empilable et sans BPA et disque en acier inoxydable robuste.

NOUVEAU



**PRODUIT
INDISPONIBLE
À LA VENTE**

- Pichet 1,4L empilable en co-polyester sans BPA
- Moteur haute performance 2HP, 2 vitesses 24 000 tr / min
- Conception classique avec commutateur à bascule

Spécification
230V. 1,4kW. 6A. Dimensions (mm): 396(H) x 292(L) x 228(P). Poids : 2,56kg.

Code	Description	Prix HT
CP870	Blender avec commutateur à bascule	429,00€
CP871	Blender avec pavé électronique	469,00€
CP872	Blender avec sélecteur de vitesse variable	499,00€
AG648	Pichet 1,4L Co-polyester	164,00€

**WARING
COMMERCIAL**

Blender de bar

Broie la glace en quelques secondes. Appareil de préparation alimentaire et de boissons pour usage léger à moyen, idéal pour les cocktails frappés, les sauces, les salsas etc... Partie centrale du couvercle amovible pour ajouter facilement les ingrédients. Base du pichet amovible pour un entretien facile.

- Pichet en acier inoxydable 1L
- Moteur 375 W
- 2 vitesses et impulsions
- Clavier tactile facile à nettoyer



**PRODUIT
INDISPONIBLE
À LA VENTE**

Spécification
T447 Modèle: BB185SK. 230V. 1,6A. 2 vitesses: 17 000 et 21 000 tr/min. Dimensions (mm): 345(H) x 198(L) x 244(P).

Code	Description	Eco taxe*	Prix HT
T447	Commande tactile	0,14€	329,00€

**WARING
COMMERCIAL**

Blender de cuisine

Mixeur polyvalent avec lame d'une seule pièce en acier inoxydable, suffisamment résistante pour écraser les carapaces de homard. Ne pas utiliser pour broyer des glaçons.

**PRODUIT
INDISPONIBLE
À LA VENTE**

- Pichet en acier inoxydable 2L
- Moteur 670 W
- 2 vitesses
- Interrupteur à bascule à 3 positions
- Boîtier moteur en plastique résistant



Spécification
F134 Modèle: HGB25E. 230V. 2,9A. 2 vitesses: 15000 et 20000 tr/min. Dimensions (mm): 470(H) x 203(L) x 184(P).

Code	Description	Prix HT
F134	Blender de cuisine 2L	499,00€

**WARING
COMMERCIAL**

Blender de cuisine

Blender de cuisine professionnel polyvalent, à vitesse variable. Il est adapté à une variété de préparations dont la pâte à pain, les oeufs en neige, les soupes et smoothies. Comprend un couvercle en vinyle avec bouchon d'introduction; idéal pour les mélanges chauds.

**PRODUIT
INDISPONIBLE
À LA VENTE**

- Moteur professionnel 1,5kW
- Pichet empilable 1,8L
- Vitesse variable de 1500 à 20000 tr/mn
- Patin d'une pièce sous le pichet, amovible pour un nettoyage facile
- Couteau acier inoxydable résistant
- Patin et pieds du pichet en caoutchouc pour l'insonorisation



Spécification
GH480 Modèle: MX1200XTXEK. 230V. 1,5kW. 6,5A. Vitesse : 1500 à 32000 tr/mn. Capacité : 2L. Dimensions (mm): 457(H) x 215(L) x 209(P). Poids : 7,18kg.
AC900 Dimensions (mm): 229(H) x 216(L) x 227(P). Poids 6,62kg.
DM876 Dimensions (mm): 265(H) x 168(L) x 168(P). Poids 1,5kg.

Code	Description	Prix HT
GH480	Blender cuisine	769,00€
AC900	Pichet copolyester 1,36L	270,00€
DM876	Pichet 2L	219,00€

**WARING
COMMERCIAL**

Blenders bar et cuisine

NOUVEAU



**PRODUIT
INDISPONIBLE
À LA VENTE**

Mixeurs polyvalents parfaits pour confectionner soupes et sauces. Le mixeur cuisine/bar d'1L est capable de broyer la glace pour les mélanges de bar. Le modèle 4L grande capacité, disposant de 3 vitesses et de la fonction pulse, est idéal pour les grands restaurants, établissements de santé ou écoles. Couvercles pour mélanges chauds (vendus séparément) disponibles pour les modèles 4L. A utiliser lors des préparations chaudes en prévention d'éclaboussures.

- 2 vitesses (1L) ou vitesse variable (4L)
- Couvercles pour mélanges chauds disponibles pour les 4L
- Pichets lavables au lave-vaisselle



**PRODUIT
INDISPONIBLE
À LA VENTE**

**PRODUIT
INDISPONIBLE
À LA VENTE**

**PRODUIT
INDISPONIBLE
À LA VENTE**

Code	Description	Prix HT
1 F228	Blender de bar et cuisine 1L	269,00€
2 GF422	Blender de cuisine 4L	2089,00€
3 CP340	Blender co-polyester 1,3L	229,00€
4 CP341	Blender inox 1L	269,00€
HC180	Pichet 1,3L	154,00€
HC181	Pichet acier inoxydable 1,3L	119,00€

Spécification

F228 Modèle : PB25EX. 230 V. 1.1A. Monophasé. 2 vitesses : 17000 et 21000 tr/min. Dimensions (mm) : 360(H) x 180(O).
GF422 Modèle : CB15V. 230V. 6.5A. Vitesse : 1700-18000tr/mn. Capacité : 4L. Dimensions (mm) : 559(H) x 371(L) x 371(P). Poids 16.6kg.
CP340 Modèle : BB255K. 230V. 1.1A. Vitesse : 17000 et 21000 tr/mn. Capacité : 1.3L. Dimensions (mm) : 352(H) x 248(L) x 203(P). Poids : 3.29kg.
CP341 Modèle : BB255SK. 230V. 1.1A. Vitesse : 17000 et 21000 tr/mn. Capacité : 1L. Dimensions (mm) : 352(H) x 248(L) x 203(P). Poids : 3.24kg.

**WARING
COMMERCIAL**

Blender cuisine et bar



Blender cinq vitesses, augmentation progressive de la vitesse évitant ainsi les éclaboussures. Mélange les aliments chauds et les liquides pour réaliser soupes et smoothies, et permet de piler de la glace pour les cocktails dans les bars. Couvercle avec bouchon doseur de 60ml pour une mesure facile et rapide des ingrédients.

- Moteur puissant 550W doté de la commande Intelli-Vitesse
- Pichet sans BPA 1,75L
- Socle en métal coulé
- 5 vitesses
- Bouton spécial Aliments chauds

Spécification
CM763 Modèle : 5KSB1585WH. 230V. 550W. Vitesse : 2000 à 11500 tr/mn. Dimensions (mm) : 419(H) x 229(L) x 216(P). Poids 4,5kg.

Code	Description	Eco taxe*	Prix HT
CM763	Blender 1,75L	0,16€	299,00€

KitchenAid®

Blenders cuisine et bar

NOUVEAU

Pour mélanger, émulsifier, réduire en purée de nombreux aliments. Puissant moteur à deux vitesses et fonction Pulse pour une polyvalence maximale. Pichet robuste pour un résultat homogène et régulier, et un tampon en caoutchouc amovible amortissant le bruit et facilitant le nettoyage.



**PRODUIT
INDISPONIBLE
À LA VENTE**

- Pichet 1,4L
- Commutateur à bascule ou contrôle par pavé tactile
- 2 vitesses et fonction Pulse
- Lame en acier industriel
- Conseillé pour 25 à 49 préparations par jour

**WARING
COMMERCIAL**

Spécification
CP847 Modèle : BB300K. 230V. 3.3A. Vitesse : 16000 et 20100 tr/mn. Capacité : 1.4L. Dimensions (mm) : 390(H) x 260(L) x 264(P). Poids : 4.37kg.
CP848 Modèle : BB340K. 230V. 3.3A. Vitesse : 16700 et 21700 tr/mn. Capacité : 1.4L. Dimensions (mm) : 390(H) x 260(L) x 264(P). Poids : 4.37kg.
CP849 Pavé tactile | Pichet inox
HC182 Pichet 1,4L
HC183 Pichet 1,4L

Code	Description	Prix HT
CP847	Commutateur à bascule Pichet plastique	329,00€
CP848	Pavé tactile Pichet plastique	359,00€
CP849	Pavé tactile Pichet inox	419,00€
HC182	Pichet 1,4L	129,00€
HC183	Pichet 1,4L	239,00€

MATÉRIEL ÉLECTRIQUE ET DE CUISSON / BLENDERS ET MIXEURS PLONGEANTS

Appareil à smoothie Xtreme Hi-Power

Pour préparer très rapidement des smoothies, cocktails de fruits, potages, sauces, desserts, etc. Peut être utilisé pour broyer de la glace ou des fruits surgelés.



**PRODUIT
INDISPONIBLE
À LA VENTE**

CB136 - MX1100XTEK (1.5kW)



**PRODUIT
INDISPONIBLE
À LA VENTE**

- Moteur de 1,5 kW
- 2 vitesses et fonction impulsions
- Clavier tactile facile à nettoyer
- Capot d'insonorisation en co-polyester incassable
- Minuteur 30 secondes
- Pichet et capot lavables au lave-vaisselle

CB137 - MX1500XTEK (1.5kW)



**PRODUIT
INDISPONIBLE
À LA VENTE**

- Moteur de 1,5 kW
- Vitesse variable et impulsions doubles
- Pavé tactile avec écran LCD rétro éclairé
- Capot d'insonorisation en co-polyester incassable
- 4 programmes
- Pichet et capot lavables au lave-vaisselle

- Pichet empilable Sure-Grip de 2L
- Moteur de 1,5 kW
- 2 vitesses et fonction Pulse

- Grands interrupteurs à l'avant
- Pichet et capot lavables au lave-vaisselle

Code	Description	Prix HT
1 CB135	MX1000TXEK (1.5kW)	769,00€
2 CB136	MX1100TXSEK (1,5kW)	879,00€
3 CB137	MK1500TXSEK (1.5kW)	1029,00€
AC900	Pichet copolyester 1,36L	270,00€
DM876	Pichet 2L	219,00€

Spécification
 CB135 Modèle: MX1000TXEK. 230V. 1.5kW. 6,25A. 2 vitesses. Dimensions (mm): 457(H) x 215(L) x 209(P).
 CB136 Modèle: MX1100TXSEK. 230V. 1,5kW. 6,25A. Dimensions (mm): 539(H) x 228(L) x 241(P).
 CB137 Modèle: MK1500TXSEK. 230V. 1.5kW. 6,25A. Dimensions (mm): 539(H) x 228(L) x 241(P).
 AC900 Dimensions (mm): 229(H) x 216(L) x 227(P). Poids 6,62kg.
 DM876 Dimensions (mm): 265(H) x 168(L) x 168(P). Poids 1,5kg.



Blender silencieux

Blender professionnel silencieux permettant de réaliser toutes sortes de cocktails, smoothies, milkshakes ou boissons glacées et pouvant piler des glaçons et fruits congelés de toutes tailles grâce à sa lame TiN. Il est très silencieux grâce à son moteur Brushless (sans charbon) et sa cloche d'insonorisation. Facile à utiliser et à entretenir avec capteur de sécurité pour arrêter le moteur lorsque la cloche est ouverte. 1 blender/2 possibilités : il peut être posé sur un comptoir grâce à sa base facile et rapide à démonter.



- En aluminium poli
- 30 recettes pré-programmées et port USB
- Panneau de commande tactile équipée d'un écran de contrôle LCD
- Capteur de sécurité pour arrêt moteur lorsque la cloche est ouverte



Code	Description	Eco taxe*	Prix HT
DN638	2,4L	0,30€	1439,00€

Spécification
 DN638 230V. 1500W. 5A. Dimensions (mm): 440,6(H) x 200,3(L) x 247(P). Poids 8,3kg.

Blenders de cuisine

Blenders polyvalents et efficaces. Ils broient rapidement les cubes de glace et peuvent être utilisés pour les boissons chaudes ou froides. Parfaits pour les hôpitaux, les établissements de restauration, les cuisiniers et traiteurs. Ces blenders ont une vitesse de 0 à 15000 tr/mn et une impulsion de 18000 tr/mn avec un moteur professionnel puissant et fiable. Compatibles avec les bols de 2L (bols supplémentaires vendus séparément).



- En aluminium et acier inoxydable
- Moteur et système de couplage silencieux
- Couvercle amovible et joint étanche en caoutchouc
- Système de verrouillage du bol et du couvercle Santosafe®



Code	Description	Eco taxe*	Prix HT
4 DN637	Blender 4L (Bol co-polyester)	0,44€	1080,00€
5 DN636	Blender 4L (Bol acier inoxydable)	0,44€	1229,00€
AD748	Bol de rechange en acier inoxydable 2L	-	379,00€
DN989	Bol de rechange en co-polyester 4L	-	219,00€

Spécification
 DN637 230V. 750W. 9A. Dimensions (mm): 615(H) x 215(L) x 220(P). Poids 12,5kg.
 DN636 230V. 750W. 9A. Dimensions (mm): 615(H) x 215(L) x 220(P). Poids 12,5kg.

Shakers professionnels

Mixeurs / blenders professionnels à trois vitesses avec pulse et fonction démarrage / arrêt automatique. Un agitateur plein, un agitateur à ailettes et un gobelet en acier inoxydable par tête.

- 110W par tête
- 3 vitesses et pulse
- Système de refroidissement par air
- Socle en fonte robuste

Spécification

GH483 Modèle : WDM120K. 230V. 110W. 0.5A. Dimensions (mm): 524.6(H)x 170.8(L)x 280.6(P). Poids : 8.09kg.
GH484 Modèle : WDM240K. 230V. 220W. 0.95A. Dimensions (mm): 524.6(H)x 292.8(L)x 329.4(P). Poids : 14.09kg.
GH485 Modèle : WDM360K. 230V. 330W. 1.5A. Dimensions (mm): 524.6(H)x 329.4(L)x 329.4(P). Poids : 17.27kg.

Code	Description	Prix HT
GH483	Tête simple	489,00€
GH484	Double tête	714,00€
GH485	Triple tête	954,00€



WARING
COMMERCIAL

Shaker électrique



Le shaker simple contemporain est idéal pour la préparation des cocktails et milkshakes. Possède une base lourde pour stabiliser l'appareil lors de l'utilisation.

- Moteur de 400W
- 2 vitesses
- Bol en acier inoxydable 600ml.



BUFFALO

Spécification

CD561 230V. 400W. 1.8A. Vitesse 18000 et 9000 tr/mn. Dimensions (mm): 500(H) x 158(L) x 208(P). Poids 6,5kg.

Code	Description	Eco taxe*	Prix HT
CD561	Shaker électrique	0,23€	189,00€
AD215	Bol de rechange 600ml	-	19,90€

Broyeur à glace

Machines à piler puissantes de grande contenance, faciles à utiliser, dotées d'un moteur robuste, d'un cône d'alimentation à large ouverture et d'un grand conteneur transparent. Finition en acier inoxydable brossé.

- Débit maximal 22,7 kg/h
- Récipient de 2,8 kg
- Lames en acier inoxydable



PRODUIT INDISPONIBLE À LA VENTE

Spécification

CC835 Modèle: IC70K. 230V. 350W. Dimensions (mm): 390(H) x 156(L) x 238(P). Poids 3.5kg.

WARING
COMMERCIAL

Code	Description	Eco taxe*	Prix HT
CC835	22.7kg/h	2,90€	259,00€

Blender cuisine et bar

Appareil rapide et pratique pour préparer des smoothies, des cocktails, des purées de fruits, des veloutés et des sauces en quelques secondes. Lame en acier inoxydable. Base chromée. Immerger les glaçons dans un liquide avant de les broyer.

- Moteur 330W
- Pichet en verre de 1.2L
- 2 vitesses
- Interrupteur à bascule à 3 positions
- Base moteur moulée de type cascade



PRODUIT INDISPONIBLE À LA VENTE

Spécification

K225 Modèle: PB20CX. 230V. 330W. 1.4A. Vitesse: 17000 à 22000 tr/mn. Capacité du pichet : 1.2L. Dimensions (mm): 380(H) x 203(L) x 178(P).

Code	Description	Eco taxe*	Prix HT
K225	330W	0,15€	229,00€

WARING
COMMERCIAL

Broyeur à glace

Appareil compact et puissant en acier inoxydable résistant, idéal pour toute application commerciale. A utiliser avec tout récipient d'une hauteur maximale de 250 mm. Entonnoir en plastique transparent.

- Débit maximal 30 kg/h
- Récipient de 2,4 kg
- Lames en acier inoxydable
- Hauteur réglable



PRODUIT INDISPONIBLE À LA VENTE

Spécification

F234 Modèle: IC20CE. 230 V. 750W. 3.3A. Monophasé. Dimensions (mm): 440(H) x 190(L) x 250(P). Poids 9kg.

WARING
COMMERCIAL

Code	Description	Eco taxe*	Prix HT
F234	30kg/h	0,59€	769,00€

Mixeur plongeant Quik Stix™ à usage modéré

Léger, efficace et compact. Ce mixeur convient tout particulièrement aux applications professionnelles à faible densité des cafés et bars, par exemple.

- Moteur de 175 W
- 2 vitesses
- Tube de plongée 150 mm
- Lame en acier inoxydable



Spécification

J772 Modèle: WSB33XK. 230 V. 175W. 0,8A. Monophasé. 2 vitesses: 15500 et 20500 tr/mn. Longueur du tube 150mm. Longueur du câble 1,8 m. Dimensions (mm): 406(H) x 113(Ø). Poids 1,1kg.

Code	Description	Eco taxe*	Prix HT
J772	Utilisation peu intensive	0,04€	78,90€

WARING COMMERCIAL

Mixeur plongeant sans fil Bolt

Mixeur puissant et pratique sans fil vous permet de mélanger et mixer facilement jusqu'à 15 litres de préparation. Possède une batterie lithium 12V à charge rapide, un étui de transport et un pied mélangeur de 178mm compatible lave-vaisselle. Idéal pour la restauration mobile ou d'accès au secteur restreint.

- Pied lavable au lave-vaisselle
- Vitesse : 5 000 à 13 000 tr/mn
- Rechargeable
- Livré avec chargeur et étui de transport



Spécification

CN981 12V. 0,5A. Vitesse : 5 000 à 13 000 tr/mn. Dimensions (mm): 438(H) x 70(L) x 102(P). Poids : 0,9kg.

Code	Description	Eco taxe*	Prix HT
CN981	Sans fil	0,18€	339,00€

WARING COMMERCIAL

Mixeur plongeant Quik Stix™ Plus à usage moyen

Appareil efficace à usage moyen, conçu pour une multitude d'applications, des mélanges légers aux purées, pour fouetter et émulsionner. Léger, ergonomique et compact, il permet une utilisation contrôlée en toute sécurité.

- Moteur de 350 W
- 2 vitesses
- Tube de plongée inox 254 mm
- Lame en acier inoxydable
- Prise confort en caoutchouc



Spécification

CB132 Modèle: WSB40K. 230V. 1,5A. 2 vitesses. Dimensions (mm): 569(H) x 127(L) x 140(P).

Code	Description	Eco taxe*	Prix HT
CB132	Utilisation semi-pro	0,07€	269,00€

WARING COMMERCIAL

Mixeurs plongeants Big Stix™ à usage intensif

Merveilles techniques de puissance et de polyvalence. Outils incontournables pour toute cuisine professionnelle habituée à la préparation de quantités importantes de sauces, soupes, pâtes à frire et purées. Commandez le mixeur complet avec le tube de plongée, et commandez séparément tout autre tube de longueur différente dont vous pourriez avoir besoin. Montage/démontage simple et rapide. Vitesse variable de 5000 à 18000 tr/mn.

- Moteur 650 W
- Variateur de vitesse 5000 à 18000 tr/mn
- Poignée de sécurité solide
- Tube lavable au lave-vaisselle



Variateur de vitesse.

Solide poignée, travail en sécurité.

Démontage du tube très rapide

PRODUIT INDISPONIBLE À LA VENTE

Fouet 25cm pour mixeur Big Stik

Fouet de 250 mm à fixer sur les mixeurs Big Stik.

PRODUIT INDISPONIBLE À LA VENTE

Code	Description	Prix HT
CB133	Fouet 250mm	284,00€

Support pour mixeur Big Stik

Support très résistant permettant une utilisation en mains libres. À utiliser avec la gamme de mixeurs Big Stik.

PRODUIT INDISPONIBLE À LA VENTE

Code	Description	Prix HT
CB134	Support mixeur	144,00€

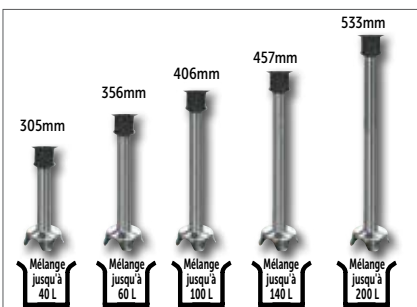

Code	Description	Prix HT
CR525	Mixeur tube de plongée 305mm	459,00€
CR526	Mixeur tube de plongée 356mm	479,00€
CR527	Mixeur tube de plongée 406mm	494,00€
CR528	Mixeur tube de plongée 457mm	499,00€
CR529	Mixeur tube de plongée 533mm	524,00€
U612	Tube 305mm	154,00€
U613	Tube 356mm	159,00€
U614	Tube 406mm	174,00€
U615	Tube 457mm	189,00€
U616	Tube 533mm	199,00€

Spécification

CR525 Modèle: WSB50K. 230V. 3,3A. Moteur à double fréquence 50Hz/60Hz. Vitesse variable de 5000 à 18000 tr/min maximum. Dimensions (mm): 698(H) x 139(L) x 203(P). Poids 3,76kg.
 CR526 Modèle: WSB55K. 230V. 3,3A. Moteur à double fréquence 50Hz/60Hz. Vitesse variable de 5000 à 18000 tr/min maximum. Dimensions (mm): 762(H) x 139(L) x 203(P). Poids 3,88kg.
 CR527 Modèle: WSB60K. 230V. 3,3A. Moteur à double fréquence 50Hz/60Hz. Vitesse variable de 5000 à 18000 tr/min maximum. Dimensions (mm): 812(H) x 139(L) x 203(P). Poids 4,04kg.
 CR528 Modèle: WSB65K. 230V. 3,3A. Moteur à double fréquence 50Hz/60Hz. Vitesse variable de 5000 à 18000 tr/min maximum. Dimensions (mm): 850(H) x 139(L) x 203(P). Poids 4,11kg.
 CR529 Modèle: WSB70K. 230V. 3,3A. Moteur à double fréquence 50Hz/60Hz. Vitesse réglable: 18 000 tr/min maximum. Dimensions (mm): 927(H) x 139(L) x 203(P). Poids 4,23kg.

WARING COMMERCIAL

Mixeurs Dynamix

Mini mixeurs professionnels pour vos petites préparations (soupes, purées et sauces). CF257 contient les éléments du pack et un pied détachable facile à nettoyer pouvant être remplacé par le pied blender (GL450 - vendu séparément). CM235 est fourni avec le pied blender permettant d'émulsionner vos préparations en un temps record.

Quatre accessoires de mixeur fournis, dont les lames permettant de hacher et mélanger. Quatre couteaux et disques fournis permettant une grande polyvalence.



- Débit max 220W
- Vitesse variable de 0 à 13 000 tr/min
- Pied en acier inoxydable de 160mm
- Couteau émulsionneur 4 lames

Spécification

CF257 Modèle: MX052. 230V. 220W. 0.83A. Vitesse variable de 0 à 13000 tr/min. Dimensions (mm) 395(H) x 70(Ø). Poids 990g.

CM235 Modèle: MX100. 230V. 250W. 0.96A. Vitesse variable jusqu'à 13000 tr/min. Dimensions (mm): 395(H) x 70(Ø). Poids 0.99kg.

Code	Description	Eco taxe*	Prix HT
1 CF257	Pack Dynamix	0,05€	224,00€
2 CM235	Blender Dynamix Turbo	0,04€	264,00€



Pack Dynashake

Le pack Dynashake, grâce à son bol étanche, vous permettra de réaliser vos préparations instantanées, telles que smoothies, milkshakes, cocktails... avec une facilité et rapidité déconcertantes. Le pack Dynashake comprend quatre accessoires : un couteau standard, un couteau émulsionneur 4 lames, un disque batteur et un bol gradué d'1L. Pied démontable pour un nettoyage facile.

- Débit max 220W
- Vitesse variable de 0 à 13 000 tr/min
- Pied en acier inoxydable de 160mm
- Couteau émulsionneur 4 lames
- Pied jupe étanche

Quatre accessoires de mixeur fournis, dont les lames permettant de hacher et mélanger. Quatre couteaux et disques fournis permettant une grande polyvalence.



Mélange 1 à 4L

Joint double lèvres étanche



Spécification

CF258 Modèle: MX054. 200W. 0.83A. Vitesse variable de 0 à 13000 tr/min. Dimensions (mm) Longueur totale: 395(H) x 70(Ø). Poids 0.990kg.

Code	Description	Eco taxe*	Prix HT
CF258	Pack Dynashake	0,05€	249,00€



Mixeur Junior standard

Léger, puissant et facile d'emploi. Purées ou mélanges jusqu'à 25L.

- Moteur 270W
- Pied 225mm en acier inoxydable
- Lames en titanium (acier chirurgical)
- Interrupteur de sécurité



Mélange 5 à 25L

Spécification

CF004 Modèle: JNRS200. 230V. 270W. Vitesse 11000 tr/mn. Dimensions (mm): 505(H) x 94(Ø). Longueur du pied 225mm. Poids 1,7kg.

Code	Description	Eco taxe*	Prix HT
CF004	Junior standard	0,06€	384,00€



Mixeur sans fil MX160

Mixeur léger permettant de broyer et de mélanger sans contrainte de fil en cuisine. Il dispose d'une poignée ergonomique pour une prise en main confortable et une facilité d'utilisation.

- Débit max 180W
- Pied détachable
- Temps de charge 45mn
- Poignée ergonomique



Spécification

CM232 Modèle: MX160. 230V. 180W. 0.8A. Vitesse: 10000 tr/mn. Dimensions (mm): 450(H) x 110(L) x 70(P). Poids 1,1kg.

Code	Description	Eco taxe*	Prix HT
CM232	Dynamix sans fil	0,04€	339,00€



Mixeur Dynamix

Véritable mini-mixeur professionnel doté d'un couteau émulsionneur 4 lames pour mélanger et mixer jusqu'à 4 litres de soupe, sauce et purée. Pied amovible pour un nettoyage facile. Le pack (GH629) comprend le bloc moteur du Dynamix avec un couteau émulsionneur et un accessoire fouet.

- Moteur 220W
- Vitesse variable
- Pied en acier inoxydable 160mm
- Couteau émulsionneur 4 lames
- Appareil maniable et léger

Le pack comprend: bloc moteur, pied mixeur et fouet



Mélange 1 à 4L

Tube de plongée amovible



Spécification
 CF001 Modèle : MX050. 230V. 0.9A. 200W. Vitesse variable jusqu'à 13000 tr/mn. Dimensions (mm) : 395(H) x 70(Ø). Tube de plongée 160mm. Poids 990g.
 GH629 Modèle : MF052. 230V. 0.8A. 220W. Vitesse variable 3 000 à 13 000tr/min. Capacité : mélange et fouette 1 à 4L. Comprend bloc moteur avec pied mixeur et accessoire fouet.
 AD937 Modèle : AC518. Capacité 0.8L. Dimensions (mm): 145(H) x 175(L). Poids 760g.
 AD938 Modèle : AC516. Capacité 1 à 4 L. Dimensions (mm): 295(H) x 90(L) x 90(P). Poids 500g.
 AD939 Modèle : AC517. Capacité 1 à 4 kg. Dimensions (mm): 235(H). Poids 95g.

Code	Description	Eco taxe*	Prix HT
1 CF001	Dynamix	0,04€	144,00€
2 GH629	Pack Plus Dynamix	0,07€	259,00€
3 AD937	Accessoire bol cutter Dynamix	-	179,00€
4 AD938	Accessoire fouet Dynamix	-	129,00€
5 AD939	Accessoire presse-purée Dynamix	-	194,00€

Mixeurs Junior Plus

Mixeurs légers, puissants et faciles à utiliser avec pieds détachables mélangeant et réduisent en purée jusqu'à 25 litres sans effort. L'ensemble combi comprend le pied mixeur détachable et le fouet.

- Moteur 270W
- Pied 225mm en acier inoxydable
- Lames en titane (acier chirurgical)
- Interrupteur de sécurité



5 à 25L

Spécification
 CF004 Modèle : JNRS200. 230V. 270W. Vitesse 11000 tr/mn. Dimensions (mm): 505(H) x 94(Ø). Longueur du pied 225mm. Poids 1,7kg.
 GF343 Modèle : MX024. 230V. 270W. 1.2A. Vitesse : jusqu'à 11000 tr/mn. Capacité : 5-25L. Dimensions (mm): 575(L) x 95(Ø). Poids 2kg.
 CF006 Fouet Junior FT005. 230V. 0.9A. 270W. Vitesse variable 0-2000 tr/mn. Dimensions (mm): 500(H) x 94(Ø). Longueur du fouet 185mm. Poids 1.4kg.
 CF005 Junior Plus MX021.V. 230V. 0.9A. 270W. Vitesse variable 0-11000 tr/mn. Dimensions (mm): 505(H) x 94(Ø). Longueur du pied 225mm. Poids 1.9kg.
 CF007 Junior Combi MX022. 230V. 0.9A. 270W. Vitesse variable 0-11000 tr/mn. Dimensions (mm) 530(H) x 94(Ø). Longueur du pied 225mm. Fouet 185mm. Poids 2.4kg.
 GF341 Modèle : AC104. Capacité: 0.8L. Dimensions (mm): 175(L) x 165(Ø). Poids 0.8kg.

Code	Description	Eco taxe*	Prix HT
CF004	Junior standard	0,06€	384,00€
GF343	Junior Plus XL	0,07€	439,00€
CF006	Fouet Junior	0,05€	444,00€
CF005	Mixeur Junior Plus	0,07€	479,00€
CF007	Combi Junior mixeur et fouet	0,09€	719,00€
GF341	Bol cutter pour CF005 et CF006	-	239,00€



Mixeur plongeant Master Dynaspeed

Puissant mixeur équipé du contrôle de vitesse variable intelligent Dynaspeed pour adapter la vitesse à la texture des mélanges.

- Puissance max de 460W
- Vitesse variable de 3000 à 9500 tr/mn
- Tube de plongée 140mm en acier inoxydable
- Poignée ergonomique
- Couteau Ti-métal



Mixeur 40 à 100L

Spécification
 CF013 MX2000 DSC. 230V. 2.1A. 460W. Dynaspeed 3000-9000 tr/mn. Dimensions (mm) 720(H) x 122(Ø). Tube de plongée 410 x 122(Ø)mm. Poids 3,5kg.

Code	Description	Eco taxe*	Prix HT
CF013	Master Dynaspeed	0,13€	689,00€



Master combi

Un seul bloc moteur puissant compatible avec six accessoires individuels (vendus séparément). Cette solution évolutive et économique offre l'avantage de pouvoir étoffer dans le temps votre parc matériel sans changer de bloc moteur. Tous les accessoires sont lavables au lave-vaisselle.



- Puissance maxi : 500W
- 8 accessoires s'adaptant au même bloc moteur
- Vitesses de 100 à 9500 tr/min*
- Accessoires en acier inoxydable

Spécification

AD281 Modèle: Bloc moteur BM 2000 AC001. 230V. 500W. 2A. Vitesse maxi 9500 tr/mn. Dimensions (mm) : 350 (H) x 122 (Ø). Poids 2,7kg.
 AD283 Modèle: Fouet F90 AC003. Capacité de 5 à 20L.
 Vitesse de 300 à 900 tr/mn. Longueur du fouet 245mm. Poids 0,9kg.
 AD282 Modèle: Mixeur M90 AC002. Capacité de 20 à 100L. Vitesse jusqu'à 9500 tr/mn. Longueur du pied 410mm. Poids 1kg.
 AD287 Modèle: Pied presse-purée AP 90 AC004. Capacité 30kg. Vitesse de 100 à 600 tr/mn. Longueur du pied presse-purée 420mm. Poids 1,9kg.
 AD286 Modèle: Fouet mélangeur FM92 AC202. Capacité de 20 à 200L. Vitesse de 100 à 500 tr/mn. Longueur du fouet 420mm.
 AD284 Modèle: Fouet mélangeur FM90 AC200. Capacité de 20 à 200L. Vitesse de 100 à 500 tr/mn. Longueur du fouet 600mm.
 AD285 Modèle: Fouet mélangeur FM91 AC201. Capacité de 20 à 200L. Vitesse de 100 à 500 tr/mn. Longueur du fouet 700mm.

Code	Description	Eco taxe*	Prix HT
8	AD281 Bloc moteur	0,10€	509,00€
9	AD283 Fouet F90	-	304,00€
10	AD282 Mixeur M90	-	239,00€
11	AD287 Pied presse-purée AP 90.	-	539,00€
12	AD286 Fouet mélangeur FM92	-	589,00€
	AD284 Fouet mélangeur FM90	-	599,00€
	AD285 Fouet mélangeur FM91	-	599,00€



Mixeur MX91 monobloc

Mixeur puissant, idéal pour les soupes, sauces et mayonnaises jusqu'à 100 litres. Pied en aluminium recouvert d'acier inoxydable pour un appareil résistant, hygiénique et léger.

- Puissance maxi 500W
- Vitesse de 9500 tr/mn
- Pied en aluminium 410mm
- Lames titane (acier chirurgical)
- Interrupteur de sécurité



Mélange 40 à 100L

Spécification

K472 Modèle: Maxi Mixeur MX91. 230V. Puissance maxi : 500W, puissance nominale : 450W. 1.5A. Vitesse: 9500 tr/min. Dimensions (mm) : 715(H) x 110(Ø). Poids 3,5kg.

Code	Description	Eco taxe*	Prix HT
K472	Mixeur MX91 monobloc	0,14€	449,00€



Fouet Master vitesse variable

Mixeur puissant idéal pour les soupes, potages, sauces et mayonnaise jusqu'à 20 litres.

- Moteur 500W
- Vitesse variable
- Fouets en acier inoxydable 245mm
- Interrupteur de sécurité
- Monobloc



Fouet 5-20L

Spécification
 CF011 230V. 500W. 2,1A. Vitesse : 900 tr/mn.
 Dimensions (mm): 860(H) x 125(Ø). Poids : 3,3kg.

Code	Description	Eco taxe*	Prix HT
CF011	Fouet vitesse variable	0,12€	809,00€



Mixeur Senior standard

Les appareils de la gamme Dynamic Senior sont puissants et polyvalents : une seule vitesse pour mixer de grandes quantités de préparation.

- 300W
- Vitesse fixe de 9000 tours/mn
- Lame Titanium
- Peut mixer de 20 à 40L

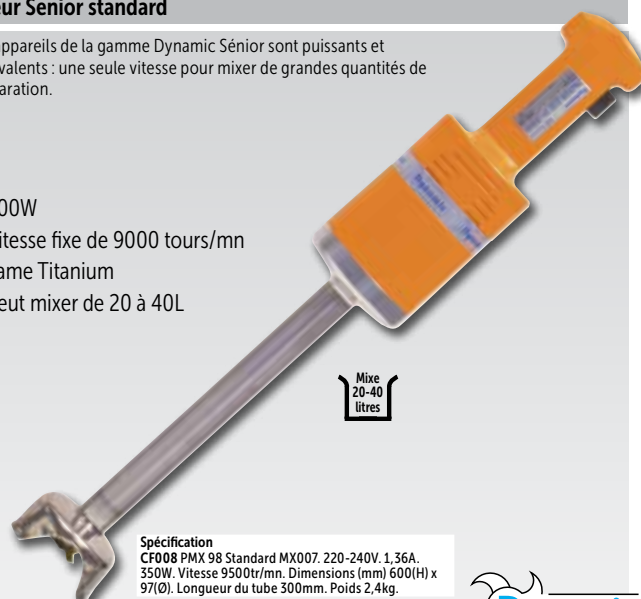

Mixe 20-40 litres

Spécification
 CF008 PMX 98 Standard MX007. 220-240V. 1,36A. 350W. Vitesse 9500tr/mn. Dimensions (mm) 600(H) x 97(Ø). Longueur du tube 300mm. Poids 2,4kg.

Code	Description	Eco taxe*	Prix HT
CF008	Mixeur monobloc Senior	0,09€	589,00€



*Eco contribution non incluse dans le prix HT

MATÉRIEL ÉLECTRIQUE ET DE CUISSON / BLENDERS ET MIXEURS PLONGEANTS

Mixeur Senior XL

Mixeur avec pied XL en acier inoxydable qui permet de travailler dans des marmites plus profondes. Robuste, puissant et très maniable, facile à nettoyer, avec couteau Ti-métal. Le joint à double lèvres crée une meilleure étanchéité au niveau de la fixation du pied.

- Puissance max 350W
- Pied mixeur détachable
- Couteau Ti-métal
- Facile à nettoyer
- Double isolation

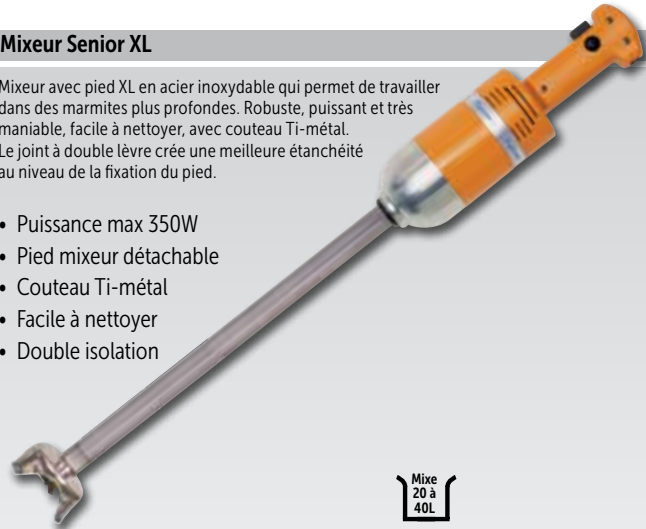

Mixeur
20 à
40L

Spécification

GF348 Modèle : MX016. 230V. 350W. 1.5A. Vitesse : 0 à 9500 tr/mn. Capacité : 20-40L. Dimensions (mm): 695(L) x 95(Ø). Poids 2,6kg.
AD287 Modèle : Pied presse-purée AP 90 AC004. Capacité 30kg. Vitesse de 100 à 600 tr/mn. Longueur du pied presse-purée 420mm. Poids 1,9kg.

Code	Description	Eco taxe*	Prix HT
GF348	Mixeur Senior XL	0,10€	529,00€
AD287	Pied presse-purée AP 90.	-	539,00€



Mixeur Senior

Le PMDH 250 avec pied démontable 1/4 de tour, léger et maniable, est un appareil puissant. Il pulvérise en un rien de temps, 40 litres de potage de légumes cuits.

- Puissance max 350W
- Vitesse variable 0 à 9500 tr/mn
- Pied mixeur démontable 300mm
- Couteau Ti-métal facile à démonter

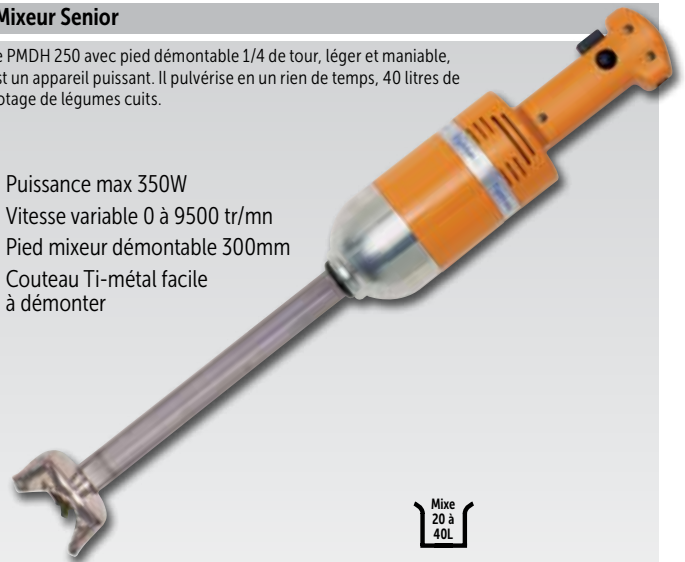

Mixeur
20 à
40L

Spécification

CF009 Modèle : MX006. 230V. 1.36A. 350W. Vitesse variable jusqu'à 0 - 9500 tr/mn. Dimensions (mm) 640(H) x 97(Ø). Longueur tube 300mm. Poids 2,5kg.

Code	Description	Eco taxe*	Prix HT
CF009	Mixeur Senior	0,09€	629,00€



Packs Master

La gamme Master permet de mixer jusqu'à 100L, de travailler au fouet jusqu'à 20L et de réduire en purée jusqu'à 30kg sans aucun problème. Fouets éjectables et pied et presse-purée démontables pour un nettoyage facile. Mixeur seul (CF014) ou mixeur et fouet (CF015) ou mixeur-fouet et presse-purée (CF016).

- Moteur 500W
- Vitesse variable
- Mixeur 410mm, fouet 245mm, presse-purée 420mm
- Témoin de mise sous tension
- Bouton pour un travail par impulsion ou en continu
- Accessoires interchangeables
- Pied démontable
- Pour une utilisation intensive



Mixeur
40 à
100L

Spécification

CF014 MDH2000 Plus. 230V. 2.1A. 500W. Vitesse variable 3000-9500 tr/mn. Dimensions (mm) 720(H) x 122(Ø). Longueur tube 410mm. Poids 3,7kg.
CM237 Modèle : MX120. 230V. 2.2A. 500W. Vitesse 3000-9500 tr/mn. Dimensions (mm): 720(H) x 122(L). Poids 4kg.

Code	Description	Eco taxe*	Prix HT
1 CF014	Mixeur	0,13€	739,00€
2 CM237	Turbo Blender Master	0,24€	879,00€



Mixeurs professionnels gamme SMX

Vous avez demandé de la puissance ? Les supers mixeurs de la gamme SMX répondent présents. Du SMX 600 E pied fixe au dernier SMX 800 DSC, ces appareils sont destinés aux volumes très importants. Avec leurs supports spécifiques (vendus séparément), leur maniement reste très aisé. De plus, ils bénéficient de la nouvelle technologie de refroidissement du moteur leur assurant ainsi une longévité exceptionnelle même lors d'un usage intensif. Les supports en acier inoxydable sont réglables et lavables au lave-vaisselle.

- Corps et pied en acier inoxydable
- Vitesse variable
- Système unique de contrôle de vitesse Dyna
- Les mixeurs de la gamme SMX mélangent 3 fois plus vite que les modèles classiques
- Bouton pour un fonctionnement en continu
- Lame plaquée titane
- Support de fixation murale fourni
- Utilisation intensive

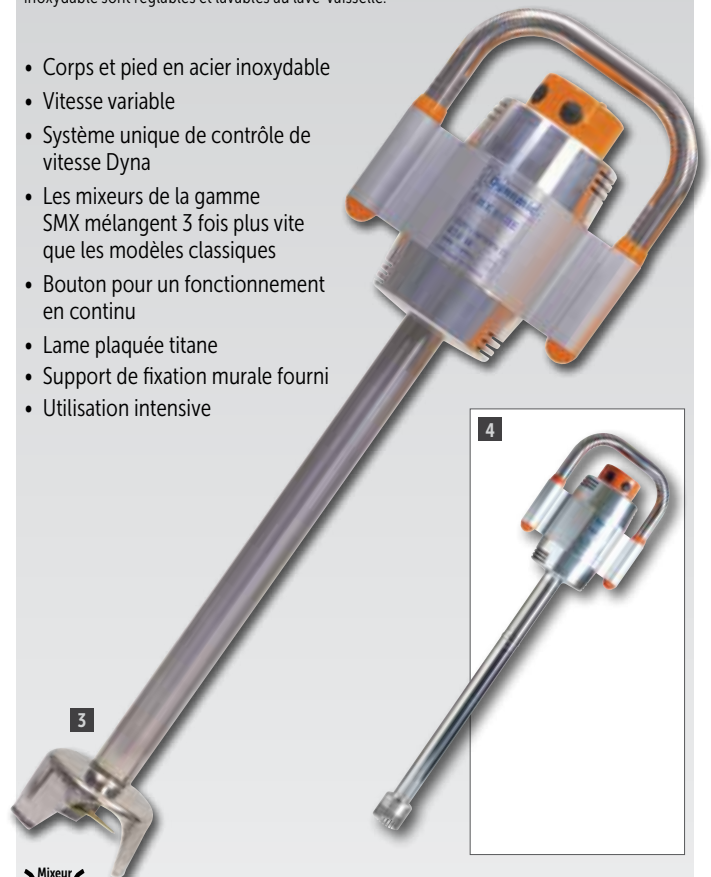

Mixeur
75 à
200L

Spécification

DS550 Modèle : SMX 600E. 230V. Puissance maxi 850W. 2.8A. Vitesse variable jusqu'à 9500 tr/mn. Dimensions (mm) : 800 (H) x 125 (Ø). Poids 6,1kg.
DS551 Modèle : MX040. 230V. 4A. 925W. Vitesse variable 9500 tr/mn. Dimensions (mm): 870(H) x 245(L) x 125(P). Poids 6,5kg.
DS552 Modèle : SMX 800E. 230V. Puissance maxi 1000W. 2.8A. Vitesse variable jusqu'à 9500 tr/mn. Dimensions (mm) : 950 (H) x 125 (Ø). Poids 6,7kg.
DS553 Modèle : MX125. 230V. 4.35A. 1kW. Vitesse 3000-9500 tr/mn. Dimensions (mm): 960(H) x 125(L). Poids 6,7kg.

Code	Description	Prix HT
3 DS550	SMX 600 E monobloc	1129,00€
DS551	Mixeur démontable SMX 700E	1214,00€
DS552	SMX 800 E pied démontable	1319,00€
4 DS553	Turbo Blender SMX	1464,00€
CF275	Support de fixation latérale.	154,00€



Batteur mélangeur K5

Modèle professionnel très résistant avec anneau verseur protecteur en polycarbonate transparent pour cuve. Fourni avec un batteur plat, un crochet à pâte, un fouet inox.

- Moteur 315W
- Cuve en acier inoxydable de 4,8L
- 10 vitesses
- Monte et baisse de cuve par commande à poignée
- Bouton de réinitialisation



5



6

Code	Description	Eco taxe*	Prix HT
5 J498	K5 Blanc 4,8L	0,42€	819,00€
6 DN677	K5 Rouge 4,8L	0,42€	819,00€

Spécification
230V. 315W. 1,4A. Vitesse : 40-200 tr/mn. Dimensions (mm):
411(H) x 264(L) x 338(P). Poids 12kg.

KitchenAid®

Accessoires pour tous les modèles Kitchenaid



14



7



13

Pack avec hachoir, trancheur de fruits et légumes, déchiqueteur.



8



9



10



11



12

Code	Description	Prix HT	Code	Description	Prix HT
7 F661	Trancheur / éminceur pour Kitchenaid	149,00€	11 AD295	Plateau pour aliments pour mixeur (à utiliser avec le AD296)	124,00€
8 AD293	Cylindres supplémentaires pour F661	134,00€	12 N245	Machine à pâtes pour J498/J401.	249,00€
9 AD296	Presse à fruits et légumes pour mixeurs	144,00€	13 AD294	Pack d'accessoires comprenant J501, AD296, F661.	364,00€
10 N241	Accessoire à saucisses (à utiliser avec le J501)	46,90€	14 AD298	Accessoire crème glacée pour mixeur	184,00€

KitchenAid®

*Eco contribution non incluse dans le prix HT

Batteurs professionnels



Le batteur KitchenAid le plus puissant et le plus silencieux possède un bol en acier inoxydable de 6,9L avec une poignée en J qui permet de maîtriser les mélanges lourds. Avec son moyeu puissant pour les accessoires, son verseur/protecteur et son moteur 500W avec engrenages en métal, ce robot robuste peut transformer de grandes quantités d'ingrédients tout en étant très silencieux. Cet appareil est capable de mélanger 19 blancs d'œufs, 1,9L de crème fouettée, 4,5 kg de préparation à gâteau, 3,8 kg de pâte et 3,6 kg de purée de pommes de terre.

- Bol en acier inoxydable 6,9L
- Moteur 500W robuste à transmission directe
- Levage manuel du bol
- Poignée en J
- Verseur/protecteur
- Moyeu puissant pour les accessoires
- Fouet en acier inoxydable
- Batteur plat et crochet pétrisseur recouverts de plastique nylon
- Boutons de commande en métal usiné



Code	Description	Eco taxe*	Prix HT
1 CA986	Blanc 6,9L	0,43€	959,00€
2 CA987	Rouge 6,9L	0,43€	959,00€
3 CA988	Gris métal 6,9L	0,43€	959,00€

Spécification
230V. 500W. 4,3A. Vitesse: 40- 200 tr/mn. Capacité bol 6,9L. Dimensions (mm): 417(H)x 287(L)x 371(P). Poids : 12,2kg.

KitchenAid®

Batteurs professionnels



Batteur Kitchenaid ultra performant et silencieux au design arrondi, surface lisse, avec bol relevable conçu pour les mélanges lourds. Bol 6,9 litres avec poignée en J. Moteur 325 watt. Fourni avec 3 accessoires lavables au lave-vaisselle. Ce batteur permet de monter 19 blancs en neige, fouetter 1,9L de crème, mélanger 4,5kg de préparation, 3,8kg de pâte et 3,6kg de purée.

- Bol en acier inoxydable 6,9L
- Grille de protection et interrupteur d'arrêt de sécurité
- Corps entièrement métallique
- Batteur plat, fouet et crochet à pâte en acier inoxydable
- Poignée en J



Code	Description	Eco taxe*	Prix HT
4 CB577	Gris métal 6,9L	0,46€	1189,00€
5 CB575	Blanc 6,9L	0,46€	1399,00€
6 CB576	Rouge empire 6,9L	0,46€	1189,00€

Spécification
230V. 325W. 2,1A. 40-200tr/mn. Capacité du bol : 6,9L. Dimensions (mm): 417(H)x 371(L)x 287(P). Poids 13kg.

KitchenAid®

Batteur K45



Puissant et silencieux, moteur à entraînement direct. Solide, stable et très robuste. Châssis aux formes arrondies pour un nettoyage facile et une utilisation sans danger. Fourni avec batteur plat, fouet et crochet à pâte.

- Bol de 4,28L
- Moteur 275W
- 10 vitesses de 58 tr/mn à 220 tr/mn

Code	Description	Eco taxe*	Prix HT
J400	4,28L	0,37€	509,00€

Spécification
K45 230 V, 275W, 1.1A. Vitesse 58 - 220tr/min.
Dimensions (mm) : 333 (H) x 358 (L) x 221(P). Poids 10.45kg.

Pour utilisation peu intensive

KitchenAid®

Pétrins à spirale

NOUVEAU



Pétrins professionnels à têtes fixes pour pizzerias et boulangeries. La forme particulière de la spirale permet d'avoir un pétrissage parfaitement homogène en peu de temps. La cuve, la spirale, l'axe central et la protection de cuve sont en acier inoxydable. Système de transmission particulièrement silencieux. Machines livrées avec un coupe-pâte.

Gastro M

Spécification
DS187 230V, 370W. Dimensions (mm): 705(H) x 395(L) x 625(P). Poids 41kg.
DS188 230V, 750W. Dimensions (mm): 795(H) x 415(L) x 735(P). Poids 65kg.
DS189 230V, 750W. Dimensions (mm): 795(H) x 415(L) x 735(P). Poids 75kg.
DS190 230V, 750W. Dimensions (mm): 935(H) x 540(L) x 825(P). Poids 95kg.

Code	Description	Eco taxe*	Prix HT
DS187	7L	1,31€	889,00€
DS188	16L	2,07€	1089,00€
DS189	22L	2,17€	1149,00€
DS190	41L	3,64€	1789,00€

Batteurs planétaires Buffalo



Appareils non adaptés pour les pâtes à pain et pâtes à pizza. Attention bien respecter les capacités indiquées. Batteurs fiables à usage intensif adaptés pour les restaurants et cantines. Corps entièrement en métal résistant pour faciliter le nettoyage et l'utilisation du monte et baisse de cuve. Arrêt de sécurité s'active si la cuve ou l'écran de protection ne sont pas bien en place. Livrés avec cuve, fouet, crochets et palette. Cuve lavable au lave-vaisselle.



- 3 vitesses réglables
- Equipés d'un monte et baisse de cuve
- Coupe-circuit de sécurité

Spécification

GL190 230V. 550W. 2.4A. 3 vitesses : 91, 200 et 330 tr/mn. Capacité 2kg de farine / 3kg de pâte. Dimensions (mm): 610(H) x 395(L) x 395(P). Poids 36kg.
 GL191 230V. 1.1kW. 4.8A. 3 vitesses : 97, 220 et 316 tr/mn. Capacité 5kg de farine / 7.5kg de pâte. Dimensions (mm): 794(H) x 558(L) x 555(P). Poids 92kg.
 GJ461 230V. 1.5kW. 10A. 3 vitesses: 91, 166 et 282 tr/mn. Capacité 7,5kg de farine / 11,3kg de pâte. Dimensions (mm): 1030(H) x 540(L) x 570(P). Poids 170kg.
 GD891 Dimensions (mm): 445(H)x 440(L)x 458(P). Poids 9kg.

Code	Description	Eco taxe*	Prix HT
1 GL190	Batteur 10L	1,19€	909,00€
2 GL191	Batteur 20L	3,36€	1249,00€
3 GJ461	Batteur de sol 30L	5,95€	1919,00€
4 GD891	Rehausse 445mm pour GL190 et GL191	-	134,00€



Hachoir à viande



Machine facile à utiliser fournie avec trois disques : épais, moyen et fin. Fonction marche arrière pour les viandes les plus difficiles. Pieds anti-dérappants pour une meilleure stabilité. Simple interrupteur marche / arrêt.

- Moteur de 350 W
- Débit maximal 113 kg/h
- Facile à nettoyer

Caterlite

Code	Description	Eco taxe*	Prix HT	Spécification
CB943	350W	0,21€	159,00€	CB943 230V, 1.5A. Dimensions (mm): 430(H) x 420(L) x 170(P). Poids 6kg.

Hachoir à viande professionnel

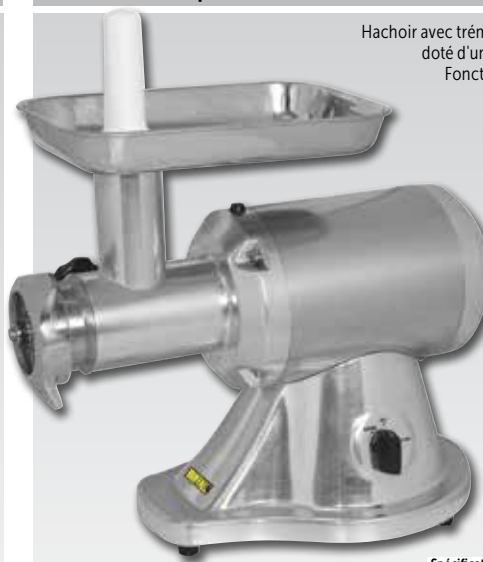

Hachoir avec trémie en inox, moteur de précision doté d'un ventilateur de refroidissement. Fonction d'inversion pour les viandes particulièrement grosses.

- Moteur 800W
- Débit maximum 250kg/h
- Trémie en acier inoxydable
- Fourni avec deux disques de 6mm et 8mm
- Protection anti-surcharge

BUFFALO

Code	Description	Eco taxe*	Prix HT	Spécification
CD400	Hachoir 800W	0,91€	649,00€	CD400 230V, 800W, 3 64A. Débit maximum de 250kg/h. Dimensions (mm): 410(H)x 517(L)x 328(P). Poids 24,5kg.

Hachoir à viande



Hachoir à viande professionnel, conforme aux normes HACCP, pour tout type de viande, dont les grosses pièces. Idéal pour les hamburgers, les saucisses et pâtés. Toutes les pièces amovibles passent au lave-vaisselle. Livré avec 3 disques de 3mm, 4,5 mm et 8 mm.

- Moteur 650W
- Hachoir en acier inoxydable
- Débit moyen : 160 kg/heure
- Bouton d'inversion du sens de rotation

Spécification
DN639 230V, 650W, 3.5A.
Dimensions (mm): 420(H) x 260(L) x 330(P). Poids 18kg.

Code	Description	Eco taxe*	Prix HT
DN639	650W	0,63€	1059,00€

SANTOS

Machine manuelle à steaks hachés

Machine à steaks hachés manuelle en alliage d'aluminium. Facile à nettoyer, elle permet de fabriquer des steaks hachés de taille et de forme uniformes. Pour la fabrication artisanale. Le support d'alimentation supérieur contient des ronds de papier sulfurisé (non fournis) pour séparer les steaks de manière pratique.



BUFFALO

Code	Description	Prix HT	Spécification
CE225	Taille du steak haché 100mm.	189,00€	CE225 Taille du steak haché 100mm. Dimensions (mm) 270(H) x 280(L) x 280(P). Poids 4,7kg.

Poussoir à saucisses horizontal

Appareil à fonctionnement manuel doté de quatre tubes de tailles différentes pour fabriquer des chipolatas, des saucisses de différentes tailles de façon artisanale. A utiliser à domicile, dans un restaurant ou un magasin de produits de la ferme.



- Capacité 5L
- Cylindre en acier inoxydable
- Manivelle 2 vitesses
- Facile à nettoyer
- Utilisation ambidextre

Spécification
G789 Débit 5kg environ pour 5L. Dimensions (mm): 200(H) x 740(L) x 310(P). Poids 10,5kg.

Code	Description	Prix HT
G789	4 tubes de 185 mm (13, 20, 30 et 36 mm Ø).	309,00€

BUFFALO

Couteaux à kebab en métal

La lame à disque en acier inoxydable durci amovible coupe la viande en quelques secondes. Manche en métal ou plastique. Transformateur et cordons fournis. La lame doit toujours être détachée du manche pour le nettoyage (ne jamais immerger le manche dans l'eau). Pour une utilisation peu intensive uniquement.



Spécification
CF239 28V, 75W, 2A. Dimensions (mm): manche: 210(H) x 47(Ø).
Lame: 80(Ø). Logement de lame: 85(L) x 90(P).
cordon d'alimentation 2.2m. Transformateur: 176(H) x 123(L) x 82(P).
cordon d'alimentation 1.9m. Poids 1 kg.

Code	Description	Eco taxe*	Prix HT
CF239	Métal - lame 80mm	0,04€	549,00€
AD733	Lame de rechange pour CF239	-	28,90€

Sacs d'emballage sous vide

Sacs d'emballage sous vide gauffrés prêts à sceller, pour la congélation, la réfrigération, le micro-ondes et l'ébullition. Plage de température de -18°C à +100°C. Épaisseur : côté lisse 75 µ, côté gauffré 90 µ. Sacs adaptés pour toutes nos machines de mise sous vide.



Code	Description	Qté	Prix HT
DM880	150mm x 350mm (gauffré)	50	9,80€
DM881	200mm x 300mm (gauffré)	50	11,80€
DM882	250mm x 350mm (gauffré)	50	15,80€
DM885	300mm x 400mm (gauffré)	50	21,90€

VOGUE

Rouleau de sacs sous vide (distributeur)

Sacs d'emballage sous vide gauffrés pouvant être découpés à la dimension voulue en fonction des besoins. Convient pour la congélation, réfrigération, le micro-ondes et l'ébullition. Compatibles avec toutes nos machines d'emballage sous vide. Résistants à des températures entre -18 et +100 °C.



Spécification
GF427 Dimensions (mm):
148(H)x 270(L)x 160(P).
GF428 Dimensions (mm):
148(H)x 370(L)x 160(P).

Code	Description	Prix HT
GF427	Rouleau distributeur (gauffré) avec lame 200mm x 15m	13,80€
GF428	Rouleau distributeur (gauffré) avec lame 300mm x 15m	17,80€

VOGUE

Soudeuse

Soudeuse conçue pour sceller tous types de sachets. Temps de soudure rapide et utilisation facile. Convient pour une utilisation alimentaire. Facile à nettoyer et à entretenir.



- Soudure facile et rapide de sachets
- Temps de soudure réglable selon l'épaisseur des sachets
- Corps métallique solide et durable

Spécification
GJ459 230V. 300W. 1.3A.
Dimensions (mm): 235(H) x 430(L) x 85(P).

Code	Description	Eco taxe*	Prix HT
GJ459	Soudeuse 300mm	0,10€	119,00€

BUFFALO

Machine sous-vide utilisation peu intensive

NOUVEAU

Prolongez la durée de vie et la valeur nutritive de vos produits alimentaires et gagnez du temps en faisant vos préparations avant le coup de feu. Ne convient pas aux liquides. Utilisation uniquement avec des sacs sous vide gauffrés - nous conseillons les sacs ou rouleaux sous vide Vogue gauffrés.



- Préserve et prolonge la durée de vie des aliments
- Protection contre l'oxygène, l'humidité et la congélation
- Fonction soudure indépendante

Spécification
CN515 230V. 110W. 0.48A. Puissance d'aspiration 9L/mn. Largeur de soudure max 300mm. Dimensions (mm): 86(H) x 357(L) x 148(P). Poids 1.4kg.

Code	Description	Eco taxe*	Prix HT
CN515	Largeur de soudure 300mm	0,05€	68,90€

Caterlite

Machine sous-vide inox

NOUVEAU

Machine sous-vide / soudeuse robuste pour conserver et prolonger la durée de vie des aliments. Ne convient pas aux liquides. A utiliser uniquement avec des sacs sous-vide gauffrés.



- Construction acier inoxydable
- Protection contre l'oxygène, l'humidité et la congélation
- Fonctions mise sous-vide accélérée et soudure manuelle
- Mise sous-vide douce pour protéger les aliments délicats

Spécification
CN514 230V. 130W. 0.57A. Puissance d'aspiration : 15L/mn. Largeur de soudure max 300mm. Dimensions (mm): 125(H) x 400(L) x 265(P). Poids 3.5kg.

Code	Description	Eco taxe*	Prix HT
CN514	Largeur de soudure 300mm	0,12€	209,00€

BUFFALO

Machines à emballer sous vide

Faites des économies et limitez le gaspillage grâce à ces machines innovantes et rentables. Préparez les aliments à l'avance pour gagner du temps lors des périodes d'affluence. A utiliser avec les sacs sous-vide Vogue.



- Structure aluminium
- Protège de l'oxygène, de l'humidité et des brûlures de congélation.
- Élimination quasi totale des poches d'air grâce aux sillons.
- Minuterie facile à utiliser
- Facile à nettoyer

Spécification
CC770 230V. 300W. 1.3A. Convient pour les sacs jusqu'à 300mm de large. Dimensions (mm): 94(H) x 400(L) x 192(P).
CC771 230V. 300W. 1.3A. Convient pour les sacs jusqu'à 400mm de large. Dimensions (mm): 94(H) x 500(L) x 192(P).

Code	Description	Eco taxe*	Prix HT
CC770	Pour sacs de 300mm de large	0,10€	329,00€
CC771	Pour sacs de 400mm de large	0,11€	489,00€

BUFFALO

Machine sous-vide compacte

Machine d'utilisation facile, adaptée à la plupart des aliments et liquides. Prolonge la durée de vie des aliments et réduit le gaspillage. Idéale pour la préparation des aliments à cuire sous vide. Fournie avec un cutter de sac. Pour utilisation peu intensive.



- Cuve inox
- Capacité 6.5L
- Mise sous vide et soudure automatiques
- Temps réglable
- Affichage LED
- S'utilise avec des sacs lisses et gaufrés

Spécification
CD969 230V. 350W. Capacité 6,5L. Dimensions sac maxi 300x330mm. Epaisseur d'aliments maxi : 80mm. Dimensions (mm): 270(H) x 415(L) x 410(P). Poids 13kg.

Code	Description	Eco taxe*	Prix HT
CD969	Scelleuse largeur 300mm	0,83€	499,00€



Sacs sous vide

Sacs sous vide transparents prêts à utiliser, adaptés à la congélation, réfrigération, au micro-ondes et au bain-marie. Plage de température -18 °C à 100 °C. Convient pour une utilisation avec les machines à emballer sous vide.



Code	Description	Qté	Prix HT
CL196	150 x 350mm	100	13,80€
CL197	200 x 300mm	100	15,80€
CL198	250x350mm	100	22,90€
CL199	300x350mm	100	27,90€



Turbine à glace 1,5L

Machine de grande capacité avec compresseur intégré et affichage LED de la température. Parfaite pour la fabrication de crème glacée, sorbet ou de yogurt glacé.



- Capacité 1,5L
- Débit maximum 1,5L/30mn
- Cuve amovible antiadhésive

Spécification
DM067 230V/50Hz. 150W. 0.7A. Dimensions (mm): 245(H) x 402(L) x 281(P). Poids 12.2kg.

Code	Description	Eco taxe*	Prix HT
DM067	1,5L	0,43€	319,00€
AD978	Cuve de rechange	-	19,90€



Machine sous-vide à cloche

Machine facile à utiliser pour mettre sous vide la plupart des aliments et liquides. Machine idéale à utiliser en complément d'un bain-marie. La cloche de visualisation permet aux utilisateurs de voir et contrôler l'emballage de leur produit. Soudure instantanée.



- Acier inoxydable
- Ecran digital
- Mise sous vide et soudure réglables
- Cloche de visualisation



Spécification
GF439 230V. 630W. 2.7A. Capacité : jusqu'à 8.4L. Taille des sacs maxi : 300(L)x350(P)mm. Dimensions internes (mm): 110(H)x300(L) x350(P). Dimensions (mm) : 378(H)fermé, 586(H)ouvert x 359(L)x 429(P). Poids 23kg.

Code	Description	Eco taxe*	Prix HT
GF439	Largeur de soudure 300mm	0,49€	1009,00€



Turbine à glace 2L

Turbine à glace de qualité professionnelle qui élimine la nécessité de pré-réfrigérer la cuve, réel gain de temps de préparation. Construction en acier inoxydable avec compresseur intégré. Le faible encombrement permet une utilisation de comptoir.



- Capacité 2L
- Débit max 2L/30mn
- Cuve amovible antiadhésive

Spécification
CM289 230V. 180W. 8A. Plage de température : -35°C à -18°C. Réfrigérant: R600a. Dimensions (mm): 362(H) x 272(L) x 315(P). Poids 12.3kg.

Code	Description	Eco taxe*	Prix HT
CM289	2L	0,42€	384,00€



Presse-agrumes classique

Idéal pour une production en continu. Le moteur à haute vitesse extrait la quantité maximale de jus. Pour presser les oranges, citrons, citrons verts ou pamplemousses (uniquement les agrumes). Bloc moteur étanche.



- Bol 795ml
- Base en alliage aluminium
- 3 tailles d'ogives
- Débit maxi 30L/h.

Spécification
K275 Modèle: 11. 230 V. 130W. 0,6A. Monophasé. Vitesse 1500 tr/min.
Dimensions (mm): 350(H) x 200(L) x 300(P). Poids 5kg.

Code	Description	Eco taxe*	Prix HT
K275	Jaune	0,20€	319,00€



Presse-agrumes classique

Idéal pour une production en continu. Le moteur à haute vitesse extrait la quantité maximale de jus.



- Cuve en plastique 795 ml
- Débit 30L/h
- Base en alliage aluminium
- Fourni avec 3 ogives de taille différente
- Bloc moteur hermétique

Spécification
K276 Modèle: 11. 230 V. 130W. 0,6A. Monophasé. Vitesse 1500Ltr/min.
Débit 30L/h. Dimensions (mm): 350(H) x 200(L) x 300(P). Poids 5kg.

Code	Description	Eco taxe*	Prix HT
K276	Chrome	0,20€	399,00€



Presse-agrumes automatique

Presse-agrumes facile et rapide à utiliser avec un moteur silencieux. La passoire perforée amovible fournit une filtration optimale de la pulpe, tandis que le déflecteur métallique évite toute éclaboussure. Toutes les pièces sont amovibles et lavables au lave-vaisselle. Toutes les pièces en contact avec les fruits sont en acier inoxydable 18/10. Bac récepteur amovible.



- Levier de marche / arrêt
- Facile à nettoyer
- Débit maxi 30L/h

Spécification
K273 Modèle: 10. 230 V. 230W. 1A. Vitesse : 1500 à 1800 tr/mn.
Monophasé. Dimensions (mm): 380(H) x 200(L) x 300(P). Poids 10kg.

Code	Description	Eco taxe*	Prix HT
K273	Presse-agrumes automatique gris	0,35€	559,00€



Presse-agrumes 70 Evolution

Produisez des jus de fruits frais rapidement et facilement en interne grâce à ce presse-agrumes à haut débit avec un système de débrayage breveté. Ogive et bol amovibles pour un nettoyage facile. Le bec verseur haut permet d'utiliser des pichets et des verres hauts. Bac récepteur amovible.



- Action centrifuge efficace
- Ogive hélicoïdale haute performance
- Débit maxi 50L/h
- Facile à nettoyer

Spécification
CE356 Modèle: Evolution 70A. 230V. 275W. 2,1A. Vitesse : 1500 à 1800 tr/mn.
Dimensions (mm): 490(H) x 240(L) x 400(P). Poids 13,5kg.

Code	Description	Eco taxe*	Prix HT
CE356	Presse-agrumes à levier	0,48€	739,00€



Centrifugeuse

Extrait rapidement et facilement le jus, sans pulpe, des légumes, des fruits, des herbes, etc. Pièces amovibles lavables au lave-vaisselle. Enveloppe en copolyester sans BPA facile à nettoyer. La « base gyro » élimine pratiquement toutes les vibrations lors de l'utilisation. Convient pour les petits établissements. Pour presser les citrons, utilisez l'accessoire prévu à cet effet (DL269 - vendu séparément).

**PRODUIT
INDISPONIBLE
À LA VENTE**



- Moteur à induction puissant 330W
- Disque de coupe en acier inoxydable
- « Base gyro » brevetée
- Facile à nettoyer

Spécification

CE380 Modèle : 6001X. 230V. 330W. 4.3A. Vitesse 3600 tr/mn. Jus/min (environ): Pomme 355ml, Carotte 591ml, Céleri 532ml, Tomate 444ml. Goulotte d'alimentation (mm) : 50x32. Dimensions (mm): 310(H) x 230(L) x 230(P). Poids 5.2kg.
DL269 Modèle : PCA45. Vitesse 300tr/mn. Dimensions (mm): 125(H) x 235(L) x 203(P). Poids 1.86kg.

Code	Description	Eco taxe*	Prix HT
CE380	Centrifugeuse	0,19€	459,00€
DL269	Accessoire presse-agrumes	-	86,90€

**WARING
COMMERCIAL**

Centrifugeuse haut débit

Le moteur silencieux, mais puissant, produit plus de 1,5 litres de jus de pomme par minute. Grâce à la goulotte d'alimentation extra large, vous n'avez plus besoin de couper les fruits en petits morceaux. Possède le système Ezy-Clean™ avec bol, panier et couvercle amovibles et un grand panier à passoire fine. Parfait pour réaliser des jus de fruits frais devant les clients.

- Moteur 600W
- Bol et lames en acier inoxydable
- Débit maxi 100L/h
- Ejection automatique de la pulpe
- Goulotte d'alimentation extra large
- Hauteur du bec de 200mm parfaite pour les pichets



Spécification

E073 Modèle : 50. 230 V. 600W. 3.3A Dimensions (mm): 450(H) x 260(L) x 470(P).

Code	Description	Eco taxe*	Prix HT
E073	Centrifugeuse N°50	0,56€	1259,00€

SANTOS

Centrifugeuse professionnelle

Centrifugeuse professionnelle avec moteur asynchrone, exceptionnellement puissant, et un panier de centrifugation inox amovible pour un enlèvement rapide et facile de la pulpe. Pour le jus de fruits et légumes, idéal pour une utilisation dans les bars jus et smoothies, restaurants, cafés et magasins d'aliments naturels et diététiques.



- Moteur 1,3kW
- Débit max 100L/h
- Couvercle en aluminium avec goulotte d'introduction de large diamètre (68mm)
- Disque de râpe acier inox Ø 165mm

Spécification

CG330 Modèle : 28A. 230V. 1.3kW. 5.6A. Vitesse : 3000 à 3600 tr/mn. Débit max : jusqu'à 100L/h. Dimensions (mm): 510(H)x 320(L)x 480(P). Poids : 24kg.

Code	Description	Eco taxe*	Prix HT
CG330	Centrifugeuse professionnelle No. 28	0,84€	2389,00€

SANTOS

Centrifugeuse Santos Miracle Edition

Centrifugeuse puissante, robuste et facile à nettoyer, c'est l'outil incontournable des bars à jus. L'édition Miracle offre une grande efficacité et est adaptée à une utilisation intensive. Filtration parfaite pour un jus de grande qualité: grand panier avec tamis très fin. Goulotte d'introduction extra large (80 mm de Ø), panier amovible et bec de 228mm de haut. Livrée avec poussoir alimentaire, brosse de nettoyage et bac récupérateur.

- Puissant moteur centrifuge 1,3 kW
- Débit max 140L/h
- Corps en acier inoxydable et aluminium durable
- Cuve et panier avec tamis en acier inoxydable zone alimentaire
- Goulotte d'introduction extra large
- Coupe-circuit de sécurité
- Hauteur du bec 228 mm permettant de remplir les pichets



Spécification

GH739 Modèle : 68. 230V. 1300W. Vitesse : 3000 tr/mn. Hauteur du bec : 228mm. Dimensions (mm): 606(H)x 330(L)x 562(P). Poids : 25kg.

Code	Description	Eco taxe*	Prix HT
GH739	Centrifugeuse N°68	0,88€	2349,00€

SANTOS

Râpe à fromage électrique

Râpe électrique puissante avec moteur silencieux et interrupteur de sécurité. Convient pour les noix, fruits secs, le chocolat et le fromage. Base facile à nettoyer, tout comme les accessoires amovibles lavables au lave-vaisselle. Idéale pour les supermarchés, pizzerias et pâtisseries.

- Moteur 600W
- Capacité du tiroir 800g
- Peinture anti-bactérienne.
- Fournie avec un disque à râper de 3mm.



Spécification
CF600 Modèle: 02A, 230V, 600W, 3,5A, IP44. Vitesse 1500 tr/mm. Capacité 800g (capacité du tiroir). Débit maxi 50kg/h. Dimensions (mm): 360(H) x 250(L) x 420(P). Poids 14,5kg.

Code	Description	Eco taxe*	Prix HT
CF600	Râpe 50kg/h	0,51€	739,00€



Trancheur à viande

Trancheur à viande pour une utilisation peu intensive. Lame en acier inoxydable de 190mm, amovible pour faciliter le nettoyage. Silencieux. Épaisseurs de coupe réglable. Livré avec deux lames amovibles en acier inoxydable.

- Moteur 200W
- Pieds ventouse pour la stabilité
- Épaisseur de coupe réglable jusqu' à 15mm
- Interrupteur de sécurité lumineux On/Off



Spécification
GH489 230V, 200W, 0.65A. Dimensions (mm) : 275(H)x 375(L)x 255(P). Poids 4,1kg.

Code	Description	Eco taxe*	Prix HT
GH489	Lame de 190mm	0,16€	99,00€

Caterlite

Trancheuses à viande

Coupe exceptionnelle pour les gros volumes de viandes cuites et froides. Le chariot pour les aliments est monté sur roulements à billes pour une action de glisse sans à-coups. Contrôle de l'épaisseur grâce au bouton situé sur le côté. Fonctionnement à courroie pour CD277 et CD278, à pignons pour CD279.

- Structure en aluminium anodisé
- Épaisseur de coupe réglable
- Aiguiser de lame intégré
- Kit de retrait de lame pour un nettoyage aisé



Spécification
CD277 230V, 120W, 0.9A. Dimensions (mm) : 457(H) x 445(L) x 445(P). Poids 16kg.
CD278 230V, 120W, 0.9A. Dimensions (mm) : 485(H) x 452(L) x 437(P). Poids 17,5kg.
CD279 230V, 180W, 1.23A. Dimensions (mm) : 585(H) x 500(L) x 450(P). Poids 26kg.

Code	Description	Eco taxe*	Prix HT
CD277	Trancheuse - lame de 220 mm	0,56€	439,00€
CD278	Trancheuse - lame de 250mm	0,58€	499,00€
CD279	Trancheuse - lame de 300mm	0,91€	699,00€



Coupe-légumes en continu

Coupe-légumes polyvalent à grande vitesse pour râper, émincer, couper en julienne, etc. Modèle ergonomique pour une utilisation confortable. Equipé de 2 orifices d'alimentation, l'un cylindrique pour des résultats uniformes et l'autre en demi-lune pour un débit plus rapide. Coupe-circuit de sécurité lorsque le couvercle est enlevé. Disques vendus séparément.



- Débit maximal 300 kg/h
- Tubes d'alimentation cylindrique et en demi-lune
- Structure en aluminium
- Interrupteur coupe-circuit de sécurité
- Lames faciles à changer
- Nettoyage et entretien faciles
- Disques vendus séparément

Spécification
G784 230V. 550W. 2. 4A. Tube d'alimentation cylindrique (Ø)55mm. Tube d'alimentation en demi-lune 100cm². Dimensions (mm): 510(H) x 230(L) x 570(P). Poids 22,5kg.

Code	Description	Eco taxe*	Prix HT
G784	Coupe-légumes	0,81€	719,00€



Large choix de couteaux

Choix de
13
disques



Trancheur 2mm AA080



Trancheur 4mm AA082



Trancheur 8mm AA079



Trancheur 10mm AA083



Râpe 3mm AA081



Râpe 4mm AA077



Râpe 7mm AA078



Julienne 2.5mm AA084



Julienne 4mm AA085



Frites 8mm AA086 (s'utilise avec le trancheur 8mm AA079)

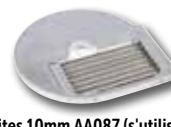

Frites 10mm AA087 (s'utilise avec le trancheur 10mm AA083)



Découpe dés 8mm AA088 (s'utilise avec le trancheur 8mm AA079)



Découpe dés 10mm AA089 (s'utilise avec le trancheur 10mm AA083)

Code	Description	Prix HT
AA080	Disque à trancher de 2mm	69,90€
AA082	Disque à trancher de 4mm	69,90€
AA079	Disque à trancher de 8mm	79,90€
AA083	Disque à trancher de 10mm	79,90€
AA081	Disque à râper de 3mm	69,90€
AA077	Disque à râper de 4mm	69,90€
AA078	Disque à râper de 7mm	69,90€
AA084	Disque à julienne 2,5mm	79,90€
AA085	Disque à julienne 4mm	79,90€
AA086	Disque coupe-frites 8 mm	79,90€
AA087	Disque coupe-frites 10 mm	79,90€
AA088	Découpe en dés 8 x 8mm	79,90€
AA089	Découpe en dés 10 x 10mm	79,90€

*Eco contribution non incluse dans le prix HT

Coupe-légumes N°48

Nouveau concept de préparation alimentaire, ce coupe-légume gros débit à prix attractif peut couper, trancher, râper et couper finement les fruits, les légumes et divers autres ingrédients secs. Pour les établissements de taille moyenne, les sandwicheries, les brasseries et la vente à emporter. Fourni avec éminceur 3 mm, râpe 3 mm et disque pour frites 8 x 8 mm.

- Moteur de 600 W
- Fabrication en acier inoxydable et aluminium
- Large tube d'alimentation avec poussoir en plastique
- Coupe-circuit de sécurité et protection contre les surcharges
- Facile à nettoyer

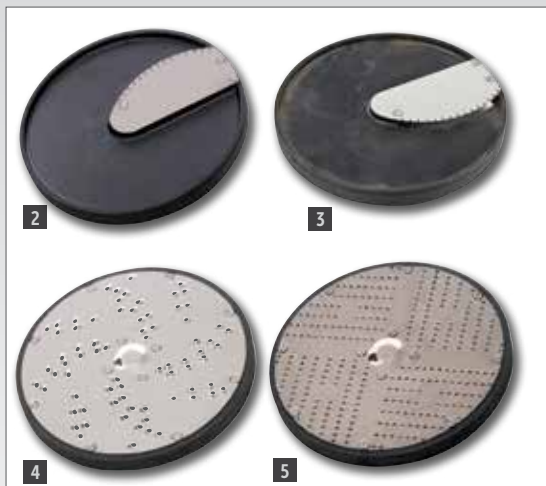

Spécification
K308 Modèle: 48A. 230 V. 600W. 2A. Monophasé. Vitesse 1000 tr/mn.
Débit max : 300kg/h. Dimensions (mm): 580(H) x 250(L) x 430(P).

Code	Description	Eco taxe*	Prix HT
1 K308	Coupe-légumes 600W	0,56€	879,00€
2 L811	Disque tranche tomates T4 pour K308	-	71,90€
3 L812	Disque tranche tomates T6 pour K308	-	71,90€
4 L813	Disque à râper 3mm R5 pour K308	-	71,90€
5 L815	Disque à parmesan pour K308	-	71,90€



Moulin à épices et café

Moulin compact une vitesse avec couteau en acier inoxydable robuste pour moudre efficacement les grains de café, herbes sèches et épices.

- Moteur 200W
- Bouton Pulse
- Capacité de mouture 60g



Spécification
CK686 230V. 200W. Dimensions (mm): 209(H) x 123(L).
Poids 98g.

Code	Description	Eco taxe*	Prix HT
CK686	60g	0,04€	35,40€

Caterlite

Batteur

Appareil d'appoint facile à nettoyer avec cordon enroulable. Pour battre, mélanger et incorporer. Fouets inox lavables au lave-vaisselle.

- Moteur puissant 280W
- 3 vitesses et fonction Pulse
- Avec clips de fixation pour rangement des accessoires sous l'appareil



Pour utilisation peu intensive

KENWOOD
CREATE MORE

Spécification
J769 Modèle: HM520. 230V. 1.1A. 3 vitesses: 750, 1000 et 1100Ltr/min. Longueur du câble 1.5 m.
Dimensions (mm): 210(H)x 90(L)x 180(P)mm.
Poids 1,1kg.

Code	Description	Eco taxe*	Prix HT
J769	280W	0,05€	43,90€

Moulin à épices professionnel

Moulin en acier brossé haute performance, compact, à une seule vitesse. Idéal pour le poivre en grains, les bâtons de cannelle, l'anis étoilé, etc. Doté d'un verrouillage de sécurité sur la partie supérieure pour éviter toute blessure. Fourni avec 3 pots lavables au lave-vaisselle.

**PRODUIT
INDISPONIBLE
À LA VENTE**

- Moteur 175W
- Bol de 340 ml
- Capacité de hachage 70 g
- Lames en acier inoxydable
- 3 pots en acier inoxydable avec couvercle



Spécification
CD409 Modèle : WSG30K. 230V. 175W. 1.5A. Monophasé. Vitesse 19000 tr/min. Dimensions (mm): 212(H) x 122(L) x 141(P). Poids 1,6kg.

Code	Description	Eco taxe*	Prix HT
CD409	340ml	0,06€	209,00€

**WARING
COMMERCIAL**

Moulin à épices professionnel

Moteur haute performance pour moudre des épices dures et faire des assaisonnements et sauces. Dispose des fonctions ON et Pulse en continu pour contrôler la mouture. Verrouillage de sécurité du boîtier.

**PRODUIT
INDISPONIBLE
À LA VENTE**

- Moteur 175W
- Cuve de broyage 750 ml
- Lames acier inoxydable
- Fonction Pulse
- 2 récipients en acier inoxydable avec couvercle



Spécification
CK397 Modèle : WSG60. 230V. 175W. Vitesse 20000 tr/mn. Dimensions (mm): 292(H) x 165(L) x 216(P). Poids 2,8kg.

Code	Description	Eco taxe*	Prix HT
CK397	750ml	0,10€	274,00€

**WARING
COMMERCIAL**

Combiné cutter

Polyvalent et compact. Pour hacher et réduire en purée. Parfait pour le persil, la coriandre, les herbes, etc. et la production de massalés humides. L'option broyeur convient tout particulièrement aux graines de coriandre et massalés secs, faisant de cet appareil le compagnon idéal des préparateurs de plats ethniques.

**PRODUIT
INDISPONIBLE
À LA VENTE**

- Moteur 200W
- Bol de 750 ml et une lame pour hacher et mixer
- Bol de 500 ml et une lame pour moudre
- Fonction Pulse



Spécification
FZ18 Modèle : WCG75. 230V. 200W. 0,7A. Monophasé. Vitesse 3000 tr/mn. Débit: 30L/h environ. Dimensions (mm): 255(H) x 125(L) x 215(P). Poids 5kg.

Code	Description	Eco taxe*	Prix HT
FZ18	500/800ml	0,17€	239,00€

**WARING
COMMERCIAL**

Robots multifonctions

Robots professionnels équipés d'un bol avec système d'étanchéité pour le mélange des liquides. Socle moulé robuste pour plus de solidité. Hache, broie, mélange et mixe. Fourni avec couteau, disque à trancher réglable, disque éminceur réversible et disque à fouetter hermétique. GG561 possède une goulotte d'alimentation en continu pour répondre à des débits plus importants et un couvercle transparent.

**PRODUIT
INDISPONIBLE
À LA VENTE**

- Bol 3.8L
- Moteur professionnel 2 HP
- Bol avec système d'étanchéité pour le mélange des liquides
- Couteau blocable pour verser facilement et en toute sécurité
- Protection thermique du moteur contre la surchauffe
- Verrouillage de sécurité



Spécification
GG560 Modèle : WFP16SK. 230V. 700W. 3A. Vitesse : 1725 tr/mn. Capacité: 3.8L. Dimensions (mm): 482.6(H)x 228.6(L)x 355.6(P). Poids : 13.58kg.

Code	Description	Eco taxe*	Prix HT
GG560	3.8L	0,46€	1319,00€

**WARING
COMMERCIAL**

Combiné cutter avec couvercle à trémie

Peut préparer 500 portions en 2 heures et demi. Hache, moule, mélange et mixe. Trémie d'alimentation extra large pour un temps de préparation réduit. Bol résistant aux rayures et aux éclats. Fourni avec une lame dentée en S, un disque à trancher de 2mm et un disque à râper de 4mm. Ustensiles lavables au lave-vaisselle.

**PRODUIT
INDISPONIBLE
À LA VENTE**

- Moteur 410W
- Bol en co-polyester de 1,75L
- Lame en S en acier inoxydable.
- Fonction impulsion
- Commandes d'accès facile



Spécification
CC025 Modèle : WFP7K. 230V. 410W. 1.8A. Vitesse 1500 tr/min. Dimensions (mm): 330(H) x 213(L) x 174(P). Poids 5,9kg.
CC026 Modèle : WFP14SK. 230V. 600W. 2.6A. Vitesse 1500tr/min. Dimensions (mm): 412(H) x 266(L) x 184(P). Poids 7,6kg.

Code	Description	Eco taxe*	Prix HT
CC025	1,75L	0,23€	329,00€
CC026	3,3L	0,27€	619,00€

**WARING
COMMERCIAL**

Combiné Cutter/Coupe-légumes

Combiné Cutter/Coupe-légumes professionnel avec trémie large pour le fonctionnement en continu et réduire le temps de préparation. Convient également pour les liquides. Fourni avec lame en S, support de lame amovible, trancheur 2mm et fine râpe 2mm.

**PRODUIT
INDISPONIBLE
À LA VENTE**

- Moteur 600W
- Bol en co-polyester 3,3L
- Lame en S en acier inoxydable
- Boutons on/off et impulsion simples
- Accessoire coupe-légumes



Spécification
CD666 Modèle : WFP14SCK230V. 600W. 2.6A. Vitesse 1500 tr/mn. Débit maxi 128,8kg/h. Dimensions (mm): 419,6(H) x 201(L) x 278,2(P). Poids 10kg.

Code	Description	Eco taxe*	Prix HT
CD666	Bol 3,3L	0,35€	749,00€

**WARING
COMMERCIAL**



Marmite à soupe rouge avec poignées

Marmite à soupe de comptoir finition rouge brillant. Idéale pour servir soupes, ragoûts et autres plats chauds. Fonctionnement par bain-marie avec cuve intérieure en acier inoxydable amovible pour faciliter le nettoyage. Livrée avec un jeu d'étiquettes et support magnétique.

- Capacité 5,7L
- Couvercle pivotant en acier inoxydable
- Thermostat réglable

Spécification
GH227 230V. 300W. 1,3A. Plage de température : +35 à +95°C.
Capacité: 5,7L. Dimensions (mm): 348(H)x 255(Ø). Poids : 3,4kg.

Code	Description	Eco taxe*	Prix HT
GH227	5,7L	0,07€	89,90€



Plaque chauffante

Plaque chauffante aluminium, idéale pour conserver les aliments cuits à la température de service idéale.

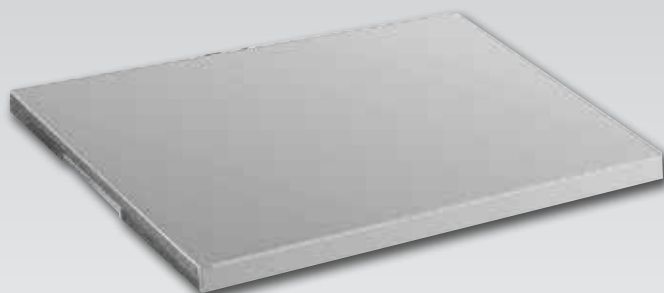

- Taille GN 1/1
- Plaque chauffante aluminium
- Base isotherme
- Chauffe automatique jusqu'à 95°C

Spécification
L496 230V. 190W. 0,8A. Taille GN 1/1. Température maximale 95°C. Dimensions (mm): 25(H) x 530(L) x 325(P).

Code	Description	Eco taxe*	Prix HT
L496	GN 1/1	0,04€	189,00€



Plateau chauffant

Plateau en acier inoxydable élégant pour maintenir la chaleur des aliments cuisinés, idéal pour les cafés, les buffets de restaurant ou pour une utilisation sur la table. Commande par bouton pour une utilisation facile, avec voyant d'alimentation pour la sécurité des utilisateurs et des poignées latérales. Pelle vendue séparément.



- Taille GN 1/1
- En acier inoxydable
- Limites de températures 60°C à 105°C
- Verre trempé

Spécification
CD562 230V. 230W. 1A. Monophasé. Charge maximale 20kg. Dimensions (mm): 35(H) x 550(L) x 350(P). Poids 4,4kg.

Code	Description	Eco taxe*	Prix HT
CD562	GN 1/1	0,09€	139,00€



Lampe chauffante sur pied

Lampe chauffante attrayante en acier inoxydable poli pour maintenir vos plats à la température idéale de service sans les dessécher, notamment la viande rôtie. Ampoule vendue séparément.

NOUVEAU



OLYMPIA

Code	Description	Eco taxe*	Prix HT
CN316	Lampe 250W	0,21€	259,00€
AG570	Ampoule rouge 250W E27	-	11,90€

Spécification
CN316 230V. 250W. 2A. Dimensions (mm): 670(H) x 180(L) x 260(P). Poids : 14kg.

Chauffe-plat infrarouge

Réchaud portable avec 2 lampes à infrarouge de 250W (ampoules fournies). Facile à utiliser : long cordon d'alimentation et interrupteur marche/arrêt. Réflecteurs en aluminium ventilés. Hauteur réglable de 600 à 800mm pour une variation de l'intensité de la chaleur. S'adapte aux bacs GN 1/1 (vendus séparément).



- 2 ampoules infrarouges 250W
- Hauteur réglable
- Compatible GN 1/1

Code	Description	Eco taxe*	Prix HT
GD867	2x 250W	0,04€	149,00€

Spécification
GD867 230V. Dimensions (mm): 600(H)x 500(L)x 350(P). Poids 1,8kg.



Marmites à soupe 10L

NOUVEAU

Marmites à soupe compactes et pratiques, différentes finitions disponibles. Idéales pour servir soupes, sauces, plats en sauce. Cuve amovible pour un nettoyage rapide et facile. Fournies avec un ensemble d'étiquettes et un support magnétique. Pour une utilisation de maintien au chaud uniquement.

- Pour les buffets en libre-service
- Couvercle en acier inoxydable avec ouverture facile à charnières
- Thermostat réglable
- Cuve intérieure en inox amovible



Noir



Gris graphite

Tout inox

Cuivre

Code	Description	Eco taxe*	Prix HT
L715	Noir	0,09€	89,90€
G107	Gris graphite	0,09€	99,00€
L714	Acier inoxydable	0,09€	109,00€
CP851	Cuivre	0,14€	329,00€

NOUVEAU

Spécification
230V, 400W, 1,9A. Plage de températures 35°C à 95°C.
Dimensions (mm): 375(H) x 330(Ø). Contenance: 10L. Poids 4,3kg.

Bains-marie

Bains-marie en inox de haute qualité pour réchauffer ou conserver les aliments au chaud. Pour le buffet ou la cuisine. Compatible GN 1/1 pour un stockage facile avant et après utilisation. Bouton simple pour une facilité d'utilisation. Fournis avec ou sans bacs.

Commandez le modèle sans bacs et composez votre propre bain-marie. Toutes les combinaisons ci-dessous sont possibles.

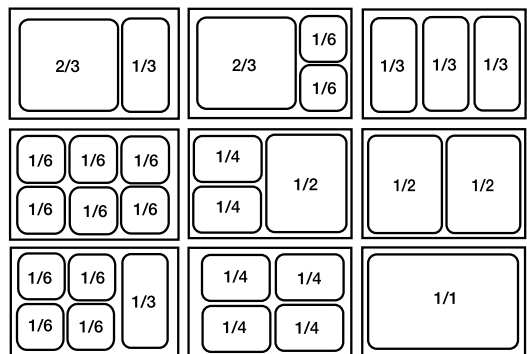

- Fabrication en acier inoxydable
- Fonctionnement par chaleur humide
- Contrôle de température variable
- Convient pour bacs GN de 150mm de profondeur max. (vendus séparément)
- Facile à nettoyer

Spécification

L371 230V. 1,3kW. 5,7A. Dimensions (mm): 245(H) x 340(L) x 580(P). Poids 8kg.
S007 230V. 1,3kW. 5,7A. Dimensions (mm): 245(H) x 340(L) x 580(P). Poids 10,5kg. Fourni avec 2 bacs GN 1/3 et 2 bacs GN 1/6 avec couvercles et entretoises.

Code	Description	Eco taxe*	Prix HT
1 L371	Sans bac	0,16€	139,00€
2 S007	Avec bacs	0,23€	229,00€



POUR
LES BACS GN
VOIR PAGES 321-325

BUFFALO

Bains-marie avec robinet

Bains-marie en inox de haute qualité pour réchauffer ou conserver les aliments au chaud. Le robinet de vidange assure un nettoyage facile après utilisation.



- Fabrication en acier inoxydable
- Fonctionnement par chaleur humide
- Accepte des bacs GN de 150mm de profondeur max.
- Facile à nettoyer
- Robinet facilitant la vidange



Spécification

L310 230V. 1,3kW. 5,7A. Dimensions (mm): 245(H) x 340(L) x 605(P). Poids 8,5kg.
S047 230V. 1,3kW. 5,7A. Monophasé. Dimensions (mm): 245(H) x 340(L) x 605(P). Poids 11kg. Fourni avec 2 bacs GN 1/3 et 2 bacs GN 1/6 de 150mm de profondeur avec couvercles et entretoises.

Code	Description	Eco taxe*	Prix HT
3 L310	Sans bac	0,16€	169,00€
4 S047	Avec bacs	0,23€	249,00€

BUFFALO

Bain-marie avec pots ronds

Bain-marie en acier inoxydable de haute qualité. Idéal pour les soupes, les sauces, les purées, etc.



- Fabrication en acier inoxydable
- Fonctionnement à chaleur humide
- 2 pots de 5,2L
- Facile à nettoyer

Spécification

S077 230V. 1,3kW. 5,7A. Monophasé. Dimensions (mm): 295(H) x 340(L) x 580(P). Poids 10,7kg.

Code	Description	Eco taxe*	Prix HT
S077	Pots ronds	0,23€	249,00€

BUFFALO

Lampes chauffantes rétractables



Lampes chauffantes élégantes pour les comptoirs de buffets, avec cordon rétractable pour une plus grande flexibilité. Elles permettent de réduire le gaspillage en maintenant au chaud les assiettes garnies et les plats cuisinés plus longtemps, sans les dessécher. L'installation doit être réalisée par un électricien qualifié. Ampoules vendues séparément.



Spécification
230V. 250W. Longueur du cordon : 280mm à 1.52m.
Dimensions (mm): 315(L) x 195(Ø).

Code	Description	Eco taxe*	Prix HT
5	DL492	0,02€	79,90€
6	DL493	0,02€	79,90€



Lampes chauffantes



Solution pour les passe-plats ou buffets. Conserve les aliments chauds. Cordon 1.5m. NB : Ampoule vendue séparément (AE307).



Spécification
250W. 230V. Dimensions (mm): 330(H)x 185(L). Poids 640g.
250W. 230V. Dimensions (mm): 330(H)x 185(L). Poids 0.645kg.

Code	Description	Eco taxe*	Prix HT
8	GC882	0,02€	49,90€
9	GC883	0,02€	49,90€



Vitrines chauffantes

Vitrines chauffantes de comptoir en acier inoxydable, hygiéniques et faciles à nettoyer grâce aux portes en verre coulissantes. Eclairage intérieur et bac à eau pour l'humidification permettant aux aliments de ne pas se dessécher. 3 étagères amovibles.

- Acier inoxydable
- Portes en verre coulissantes.
- Thermostat réglable.
- Eclairage intérieur.
- 3 étagères amovibles.



Spécification
GF454 230V. 400W. 1.7A. Capacité: 30 tartes. Plage de température: 30-90°C. Dimensions (mm): 433(H)x 469(L)x 362(P). Poids: 15kg.
GF455 230V. 750W. 3.2A. Capacité: 60 tartes. Plage de température: 30-90°C. Dimensions (mm): 582(H) x 755(L) x 390(P). Poids: 22kg.

Code	Description	Eco taxe*	Prix HT
GF454	30 tartes	0,29€	359,00€
GF455	60 tartes	0,42€	429,00€

Vitrine chauffante de comptoir

Vitrine chauffante élégante et compacte avec vitre avant incurvée. La porte arrière à charnière permet de mettre facilement en place vos tourtes, quiches, tartes, pizzas et autres spécialités chaudes. Réservoir d'eau interne créant l'humidité parfaite pour la conservation et le service.

- 4 côtés vitrés
- Étagères métalliques chromées
- Plage de température 30°C à 90°C



Spécification
CK916 230V. 800W. 3.4A. Capacité 45L. Plage de température 30°C à 90°C. Dimensions (mm): 376(H) x 554(L) x 376(P). Poids 14.4kg.

Code	Description	Eco taxe*	Prix HT
CK916	2 étagères 45L	0,94€	369,00€



Vitrines chauffantes

Vitrines quatre côtés en verre pour maintenir au chaud tartes, pâtisseries et autres en-cas. 3 étagères en chrome fixes, façade en verre incurvée pour présenter un maximum de produits et portes arrière coulissantes pour un accès facile.

- Modèles de comptoir
- Façade en verre incurvée et éclairage intérieur LED
- 3 étagères fixes en chrome
- Portes arrière coulissantes pour un accès facile
- Température réglable de 30 à 90°C



Spécification
CD231 220-240V. 1.1kW. 4.75A. Plage de températures: 30°C à 90°C. Capacité 120L. Dimensions (mm): 670 (H) x 687 (L) x 568 (P). Poids 48kg.
CD232 230V. 1.5kW. 6.3A. Plage de températures: 30°C à 90°C. Capacité 160L. Dimensions (mm) : 670(H) x 868(L) x 568(P). Poids 56kg.

Code	Description	Eco taxe*	Prix HT
CD231	120L	0,96€	669,00€
CD232	160L	1,12€	719,00€



Vitrine chauffante GN 2/1

Vitrine chauffante en acier inoxydable AISI 304 avec verre de sécurité. Trois niveaux de self-service accessibles, éclairage indépendant à chaque niveau. Les portes arrière réfléchissantes optimisent la présentation du produit. Plage de température +30 C / + 85 C.

NOUVEAU



- Construction acier inoxydable AISI 304
- Verre de sécurité
- 3 niveaux facilement accessibles
- Portes réfléchissantes
- Circulation de l'air motorisée
- Faible consommation d'énergie
- Tiroir à eau inox inclus

Code	Description	Eco taxe*	Prix HT	Spécification
CT021	GN 2/1	4,90€	2869,00€	CT021 230V, 2,04kW. Plage de température 30°C à 85°C. Dimensions (mm): 845(H) x 746(L) x 717(P). Poids 70kg.

Vitrine de comptoir réfrigérée

Vitrine réfrigérée professionnelle à température positive compatible GN 2/1.

NOUVEAU



Code	Description	Eco taxe*	Prix HT	Spécification
CT020	GN 2/1	5,88€	3489,00€	CT020 230V, 340W. Plage de températures 2°C à 6°C. Température ambiante maxi 25°C. Réfrigérant R134a. Dimensions: 845(H) x 746(L) x 717(P)mm. Poids 84kg.

Micro-ondes 1100W

Robuste, fiable et économe en énergie, ce qui en fait un excellent choix pour la restauration.



1 Programmable



2 Manuel



3

- 4 niveaux de puissance
- 20 programmes
- 3 étapes de cuisson

- Bouton 30 secondes
- Base statique en céramique plate
- Cavité 26L

SAMSUNG

Code	Description	Eco taxe*	Prix HT
1 CB937	Programmable	0,35€	489,00€
2 CB936	Manuel	0,35€	429,00€
3 CB912	Etagère inox 560 x 560mm	0,20€	109,00€
CD550	Etagère inox 560 x 460mm	0,20€	109,00€

Spécification
 CB937 Modèle: CM1089/XEU. 230V. 1100W. 7A. Dimensions (mm): internes, 225(H) x 336(L) x 349(P), externes, (mm): 297(H) x 517(L) x 412(P). Poids 17,5kg.
 CB936 Modèle: CM1099/XEU. 230V. 1100W. 9,6A. Capacité 26L. Dimensions (mm): internes 225(H) x 336(L) x 349(P), externes 297(H) x 517(L) x 412(P). Poids 17,5kg.
 CB912 Charge utile de 35kg, en toute sécurité. Dimensions (mm): 490(H) x 560(L) x 560(P). Poids 8,8kg.
 CD550 Charge utile de 35kg, en toute sécurité. Dimensions (mm): 490(H) x 560(L) x 460(P). Poids 8kg.

Micro-ondes professionnels

Le micro-ondes le plus performant de sa catégorie ! Disponible en modèle automatique avec 30 programmes prédéfinis, ou en version à commande manuelle et affichage digital.



4 Manuel



5 Programmable

- Capacité 26L
- Double magnétron pour une cuisson uniforme
- Dimensions gastronomique 2/3
- Base céramique statique

Code	Description	Eco taxe*	Prix HT
DN587	Programmable 1500W	0,64€	979,00€
DN586	Manuel 1500W	0,64€	979,00€
C529	Programmable 1850W	0,64€	1079,00€
C528	Manuel 1850W	0,64€	1079,00€

Spécification
 Manuel et programmable 1500W 230V. 1,5kW. 12,2A. Capacité 26L. Dimensions (mm): ext 368(H) x 464(L) x 577(P), int 190(H) x 370(W) x 370(D). Poids 32kg.
 Manuel et programmable 1850W 230V. 1,85kW. 13A. Capacité 26L. Dimensions (mm): internes 190(H) x 365(L) x 365(P), externes 368(H) x 464(L) x 557(P). Poids 32 kg.

SAMSUNG

*Eco contribution non incluse dans le prix HT

MATÉRIEL ÉLECTRIQUE ET DE CUISSON / MICRO-ONDES ET FOURS

Micro-ondes et gril de série légère 900W

Micro-ondes en acier inoxydable compact et polyvalent possédant cinq niveaux de puissance. Fonction gril, livré avec une grille et un plateau tournant en verre. Commandes manuelles faciles à utiliser dans les petits établissements de restauration. Utilisation peu intensive.



- 900 W
- Capacité 23L
- 5 niveaux de puissance
- Minuterie de 30 minutes
- Plateau tournant en verre
- Intérieur et extérieur inox

Spécification
 CD399 230V. 1400W. 6,1A. Capacité 23L. Dimensions internes (mm): 200(H)x 315(L)x 320(P). Dimensions (mm): 281(H) x 483(L) x 396(P). Poids 14,1kg.
 CD550 Charge utile de 35kg, en toute sécurité. Dimensions (mm): 490(H) x 560(L) x 460(P). Poids 8kg.

Caterlite

Code	Description	Eco taxe*	Prix HT
CD399	900W	0,29€	154,00€
CD550	Etagère inox 560 x 460mm	0,20€	109,00€

Micro-ondes professionnels 1100W

Micro-ondes en acier inoxydable durable avec fond du four plat, puissance restituée de 1100 watts et le panneau de commande simple d'utilisation. Fond statique plat pour GN 2/3. Convient pour une utilisation professionnelle peu intensive. Le modèle programmable dispose de 20 programmes pour des résultats adaptés au mieux à vos besoins.



1 Manuel

- 1100W
- Cavité 26L
- 4 ou 5 niveaux de puissance dont un pour la décongélation
- Minuterie 40mn



2 Programmable

Spécification

GK643 230V. 1100W. 7A. 5 niveaux de puissance. Dimensions internes (mm): 225(H) x 336(L) x 349(P). Dimensions externes (mm): 297(H)x 517(L)x 438(P). Poids 17,5kg.
 GK642 230V. 1600W. 7A. 4 niveaux de puissance. Dimensions internes (mm): 225(H) x 336(L) x 349(P). Dimensions externes (mm): 297(H) x 412(L) x 517(P). Poids 17,5kg.
 CD550 Charge utile de 35kg, en toute sécurité. Dimensions (mm): 490(H) x 560(L) x 460(P). Poids 8kg.



Code	Description	Eco taxe*	Prix HT
GK643	Manuel 1100W	0,35€	359,00€
GK642	Programmable	0,35€	399,00€
CD550	Etagère inox 560 x 460mm	0,20€	109,00€

Micro-ondes professionnels 1500W et 1850W

Micro-ondes professionnels de grande capacité en acier inoxydable résistant. Conçus pour les établissements de restauration rapide. Caractéristiques principales : alerte pour le remplacement du filtre à air, fonctionnement par bouton-poussoir et de nombreux programmes pour des résultats optimum. Compatible GN 2/3 plateaux. Plaque support fournie pour superposer deux fours.



- Cavité 26L
- 30 programmes pour des résultats optimum
- Compatible GN 2/3
- 5 niveaux de puissance
- Fonction "quantités multiples"
- Filtre à air amovible
- Signal fin de cuisson 4 niveaux sonores

Spécification

GK641 230V. 3000W. 13,5A. Dimensions internes (mm): 190(H) x 370(L) x 370(P). Dimensions externes (mm): 368(H) x 464(L) x 557(P). Poids 32kg.
 GK640 230V. 3200W. 14,5A. Dimensions internes (mm): 190(H) x 370(L) x 370(P). Dimensions externes (mm): 368(H) x 464(L) x 557(P). Poids 32kg.



Code	Description	Eco taxe*	Prix HT
GK641	1500W programmable	0,64€	839,00€
GK640	1850W programmable	0,64€	959,00€

Fours à pizza Pisa

Modèles compacts avec façade et portes en acier inoxydable. Equipés de soles en pierre réfractaire, d'un thermostat et d'une minuterie par chambre. Possèdent également un interrupteur principal, témoin lumineux, éclairage intérieur et thermostat de sécurité. Pour des pizzas de 32 cm.



- Soles en pierre réfractaire
- Thermostats réglables
- Dimensions chambres : 90(H) x 410(L) x 360(P)mm

Spécification

DS180 Modèle : Maxine 1/40. 230V. 1,6kW. Plage de température 50°C - 320°C. Dimensions (mm): 280(H) x 568(L) x 500(P). Poids 23kg.

DS181 Modèle : Maxine 2/40. 230V. 2,4kW. Plage de température 50°C - 320°C. Dimensions (mm): 430(H) x 568(L) x 500(P). Poids 33kg.

Code	Description	Eco taxe*	Prix HT
DS180	1 chambre Pour des pizzas de 320mm	0,42€	1319,00€
DS181	2 chambres Pour des pizzas de 320mm	0,66€	2159,00€

Produit nécessitant une installation par un professionnel



Gastro M

NOUVEAU

Fours à pizza Milan

Fours à pizza avec extérieur inox et intérieur briques réfractaires pour une cuisson efficace. Chaque chambre peut contenir trois pizzas (Ø 35cm max) et possède un thermostat indépendant pour la sole et la voûte. Avec commutateur Marche-Arrêt, thermostat de sécurité et témoin lumineux.



- Porte avec vitre extra large
- Plage de température 50 à 500°C
- Thermostats réglables indépendants
- Extérieur inox et intérieur briques réfractaires

Spécification

GR213 230V. 4,4kW. Plage de température 50 à 500°C. Dimensions (mm): 413(H)x1360(L)x600(P). Dimensions chambre : 140(H) x 1080(L) x 435(P) mm. Poids 60kg.

GR214 400V. 8,8kW. Plage de température 50 à 500°C. Dimensions (mm): 745(H)x1360(L)x600(P). Dimensions chambres 140(H)x1080(L)x435(P)mm. Poids 120kg.

DS184 Dimensions (mm): 960(H) x 1305(L) x 489(P). Poids: 31kg.

DS472 Dimensions (mm): 860(H) x 1305(L) x 489(P). Poids: 31kg.

Code	Description	Eco taxe*	Prix HT
GR213	1 chambre / 3 pizzas	1,20€	1039,00€
GR214	2 chambres / 6 pizzas	2,40€	1699,00€
DS184	Support pour GR213	0,56€	339,00€
DS472	Support pour GR214	0,56€	339,00€



Produit nécessitant une installation par un professionnel



Gastro M

NOUVEAU

Fours à pizza Rome

Fours à pizza avec extérieur inox et intérieur briques réfractaires pour une cuisson efficace. Chaque chambre peut contenir quatre pizzas (Ø 35cm max) et possède un thermostat indépendant pour la sole et la voûte. Avec commutateur Marche-Arrêt, thermostat de sécurité et témoin lumineux.



- Thermostats réglables indépendants
- Porte vitrée extra large
- Très profonds
- Extérieur inox et intérieur briques réfractaires

Spécification

GR215 230V. 6kW. Plage de température 50 à 500°C. Dimensions (mm): 413(H) x 1000(L) x 954(P). Dimensions chambre 140(H)x720(L)x720(P)mm. Poids 89kg.

GR216 400V. 12kW. Plage de température 50 à 500°C. Dimensions (mm): 745(H)x1000(L)x954(P)mm - dimensions chambres 140(H)x720(L)x720(P) mm. Poids 89kg.

DS185 Dimensions (mm): 960(H) x 1000(L) x 845(P). Poids 33kg.

DS473 Dimensions (mm): 860(H) x 1000(L) x 845(P). Poids 33kg.

Code	Description	Eco taxe*	Prix HT
GR215	1 chambre / 4 pizzas	1,78€	1089,00€
GR216	2 chambres / 8 pizzas	2,54€	1749,00€
DS185	Support pour GR215	0,60€	339,00€
DS473	Support pour GR216	0,60€	339,00€



Produit nécessitant une installation par un professionnel



Gastro M

NOUVEAU

MATÉRIEL ÉLECTRIQUE ET DE CUISSON / MICRO-ONDES ET FOURS

Fours à pizza Naples

Equipés de vitres extra larges et de soles en pierre réfractaire. Avec thermostats de voûte et de sole pour chaque chambre, interrupteur marche / arrêt, témoin lumineux, éclairage intérieur et thermostat de sécurité. Chambres pour six pizzas de 35 cm.

- Soles en pierre réfractaire
- Thermostats réglables individuellement
- Chambres pour pizzas de 35cm
- Dimensions chambres : 140(H) x 1080(L) x 720(P)mm

Spécification

DS182 Modèle : ALFA XL 6L. 400V. 9kW. Plage de température 50°C - 500°C. Dimensions (mm): 413(H) x 1360(L) x 954(P). Poids 116kg.
 DS183 Modèle : ALFA XL 66L. 400V. 18kW. Plage de température 50°C - 500°C. Dimensions (mm): 865(H) x 1360(L) x 954(P). Poids 205kg.
 DS186 Dimensions (mm): 960(H) x 1208(L) x 1003(P). Poids 39kg.
 DS474 Dimensions (mm): 860(H) x 1208(L) x 1003(P). Poids 39kg.

Code	Description	Eco taxe*	Prix HT
DS182	1 chambre Pour des pizzas de 350mm	2,46€	1539,00€
DS183	2 chambres Pour des pizzas de 350mm	3,52€	2539,00€
DS186	Support pour DS182	0,70€	399,00€
DS474	Support pour DS183	0,70€	399,00€



Produit nécessitant une installation par un professionnel



Gastro M

NOUVEAU

Laminoirs à pizza

Laminoirs de qualité professionnelle en acier inoxydable pour façonner des pizzas de 14 à 40 cm.



Spécification

DS191 Dimensions: 650(H) x 405(L) x 470(P)mm
 DS192 Dimensions: 825(H) x 545(L) x 660(P)mm

Code	Description	Eco taxe*	Prix HT
DS191	Diamètre pizza 140 à 300mm	0,95€	949,00€
DS192	Diamètre pizza 260 à 400mm	1,30€	1099,00€



Gastro M

NOUVEAU

Pétrins à spirale

Pétrins professionnels à têtes fixes pour pizzerias et boulangeries. La forme particulière de la spirale permet d'avoir un pétrissage parfaitement homogène en peu de temps. La cuve, la spirale, l'axe central et la protection de cuve sont en acier inoxydable. Système de transmission particulièrement silencieux. Machines livrées avec un coupe-pâte.



Spécification

DS187 230V. 370W. Dimensions (mm): 705(H) x 395(L) x 625(P)
 DS188 230V. 750W. Dimensions (mm): 795(H) x 415(L) x 735(P). Poids 65kg.
 DS189 230V. 750W. Dimensions (mm): 795(H) x 415(L) x 735(P). Poids 75kg.
 DS190 230V. 750W. Dimensions (mm): 935(H) x 540(L) x 825(P). Poids 95kg.

Code	Description	Eco taxe*	Prix HT
DS187	7L	1,31€	889,00€
DS188	16L	2,07€	1089,00€
DS189	22L	2,17€	1149,00€
DS190	41L	3,64€	1789,00€



Gastro M

NOUVEAU

Matériel pizza

Plats à pizza de 8 mm de profondeur

Plats à pizza en aluminium trempé à bord large.



Code	Description	Prix HT
GE196	200mm(Ø)	2,90€
GE197	255mm (Ø)	2,90€
F008	305mm(Ø)	5,00€
F009	350mm (Ø)	5,60€

Couvercle de plat à pizza profond

En aluminium de 1,2mm d'épaisseur, se place sur les plats à pizza pour limiter la circulation d'air au dessus de la pâte et lui permettre de lever plus facilement. L'encoche sur le bord permet d'emplier les plats et de les transporter sans les faire tomber.



Code	Description	Prix HT
CB143	30cm (Ø)	8,30€

Pince à plat

Pince pratique pour sécuriser les manipulations chaudes.



Code	Description	Prix HT
S479	Universelle	15,30€

Pince à plat



Code	Description	Prix HT
CL713	380 x 305mm	22,40€
CL714	380mm (Ø)	18,30€

Roulette à pizza

Conception révolutionnaire avec poignées anti-dérapantes absorbant la pression.



Code	Description	Prix HT
D753	2 x 76 x 25mm	12,40€

Assiettes à pizza

NOUVEAU



Saturnia

Code	Description	Qté	Prix HT
DA987	280mm (Ø)	6	20,40€
DS169	310mm (Ø)	6	22,20€
DA989	330mm (Ø)	6	27,00€

Plats à pizza de 1,6 cm de profondeur

Plat à pizza en aluminium trempé.

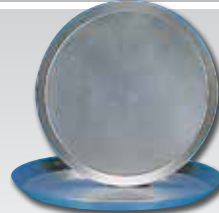

Code	Description	Prix HT
F004	228mm (Ø)	8,30€
F005	254mm (Ø)	10,30€
F006	305mm (Ø)	11,80€

Grilles à pizza à fond plat

La circulation de l'air permet d'obtenir une cuisson uniforme de la croûte.



VOÛJE

Code	Description	Prix HT
F011	230mm (Ø)	3,50€
F012	250mm (Ø)	4,40€
F013	300mm (Ø)	4,90€
F014	350mm (Ø)	5,90€
GE194	405mm (Ø)	6,40€
GE195	457mm (Ø)	7,40€

Pelles à pizza

Pelles pour faciliter l'enfournement et le défournement des pizzas. La petite pelle est dotée d'un manche en aluminium et d'un plateau de 23 x 17cm. Les moyennes et grandes pelles possèdent un manche en bois cylindrique et un plateau de 30 ou 40cm.



VOÛJE

Code	Description	Prix HT
1 F037	Petite 229 x 171mm	15,40€
2 GE208	Bois 660mm	17,40€
S480	Grande 305 x 355mm	34,90€
F036	Moyenne 355 x 405mm / manche : 915mm	22,90€

Couteau à pizza

Lame inox rigide en une seule pièce pour couper en un seul mouvement.



VOÛJE

Code	Description	Prix HT
D390	Lame 520mm	25,90€

Roulettes à pizza

Grande roulette en acier inoxydable. Lavable au lave-vaisselle.



Code	Description	Prix HT
D396	Noir 102mm	7,00€
CC407	Rouge 102mm	7,00€
CC408	Vert 102mm	7,00€

Plats à pizza en fer noir

Plats en acier doux résistants pour les fours à étages et rotatifs et les bases de pâte fraîches ou précuites. A graisser avant utilisation. 38mm de profondeur.



Code	Description	Prix HT
CB145	180mm (Ø)	6,80€
S473	230mm (Ø)	8,00€
S474	250mm (Ø)	10,30€
S475	300mm (Ø)	11,80€
CB146	360mm (Ø)	13,80€

Brosse / grattoir pour four

Brosse pour four avec grattoir. Manche vendu séparément.

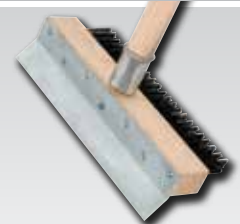

VOÛJE

Code	Description	Prix HT
GE204	Tête 254mm	7,10€
GE211	Manche 965mm	2,10€

Pelles à pizza

Pelles pour un enfournement et défournement aisés des pizzas. La petite pelle est dotée d'un manche en aluminium et mesure 23 x 15 cm. Les moyennes et grandes pelles sont dotées d'un manche en bois tubulaire et mesurent 30 cm.

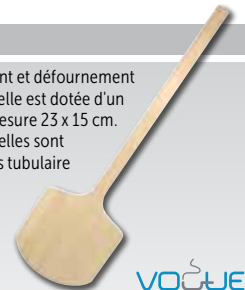

VOÛJE

Code	Description	Prix HT
GE205	Pelle 305 x 405mm / 965mm(L)	10,30€
GE207	Pelle 355x405mm / 1066mm(L)	12,80€

Rangements pour plats à pizza

Pour ranger votre matériel à pizza de façon ordonnée. 2 tailles : 11 emplacements avec espacements de 6 cm et 15 emplacements avec espacements de 4 cm. 705(H) x 300(L) x 300(P).



VOÛJE

Code	Description	Prix HT
F026	11 emplacements	39,90€
F027	15 emplacements	54,90€

Casiers de lavage

Bords renforcés pour une utilisation professionnelle intensive.



Code	Description	Prix HT
GN559	350 x 350mm	14,80€
GN558	400 x 400mm	15,80€

MATÉRIEL ÉLECTRIQUE ET DE CUISSON / MICRO-ONDES ET FOURS

Four à convection

Four à convection GN 2/3. Chaleur tournante pour cuire, rôtir et réchauffer. Appareil simple à utiliser et à entretenir grâce au joint de porte qui se remplace facilement et aux pieds anti-dérapants. Modèle avec porte battante.



- Porte double vitrage
- Grille fournie
- Plage de température 0-250°C
- Eclairage du four
- Joint de porte remplaçable
- Pieds anti-dérapants
- Revêtement de four émaillé

Code	Description	Eco taxe*	Prix HT
GD279	GN 2/3, 50L	0,48€	719,00€

Spécification
 GD279 230V, 2.4kW, 10.4A. Capacité : 2x GN 2/3, 50L. Plage de température : 50 - 250°C. Minuterie : 1 - 120 minutes. Dimensions (mm): 395(H)x 610(L)x 600(P). Poids : 24kg.



Four à convection 4 niveaux

Four électrique quatre niveaux compatibles GN 2/3. Possède un panneau de commande électro-mécanique convivial et deux turbines. Intérieur et extérieur en acier inoxydable. Minuterie, thermostat 50°C - 300°C et témoin lumineux. Equipé d'une porte double vitrage basculante.

- 2 turbines
- 4 x GN 2/3, 1 grille fournie
- Porte double vitrage basculante
- Intérieur et extérieur en acier inoxydable



Produit nécessitant une installation par un professionnel

Code	Description	Eco taxe*	Prix HT
GR200	4 x GN 2/3	0,80€	919,00€
GR207	Piètement pour 4 et 6 niveaux	0,23€	589,00€

Spécification
 GR200 Modèle : GER423. 230V, 3,6kW. Plage de température 50 à 300°C. Dimensions (mm): 568(H)x 557(L)x 585(P). Poids 40kg.
 GR207 Modèle : SFR46. Dimensions (mm): 865(H)x 740(L)x 560(P). Poids 12,5kg.



Four à convection 4 niveaux avec humidificateur

Four électrique quatre niveaux avec humidificateur GN 2/3. Possède un panneau de commande électro-mécanique convivial et deux turbines. Intérieur et extérieur en acier inoxydable. Minuterie, thermostat 50°C - 300°C et témoin lumineux. L'humidificateur manuel évite aux pâtisseries et autres aliments délicats de dessécher. NB : attention, ne possède pas d'évacuation des eaux de condensats.

- 2 turbines
- 4 x GN 2/3
- Porte double vitrage battante
- Intérieur et extérieur en acier inoxydable



Produit nécessitant une installation par un professionnel



Gastro M

Code	Description	Eco taxe*	Prix HT	Spécification
GR201	4 x GN 2/3 avec humidificateur	0,80€	1709,00€	GR201 Modèle : GEU423. 230V. 3.5kW. Plage de température 50 à 300°C. Dimensions (mm) : 560(H)x 658(L)x 685(P). Poids 50kg.

Fours 4 niveaux avec humidificateur

Fours à convection avec quatre niveaux 600 x 400mm, une grille, humidificateur et porte basculante. Dotés de 2 turbines et d'un panneau de commande électro-mécanique convivial. Intérieur et extérieur en acier inoxydable. Minuterie, thermostat 300°C et éclairage. Modifiables en GN 1/1 avec le kit échelles de transformation GR209 (vendu séparément). NB : attention, four pâtisseries, ne possède pas d'évacuation des eaux de condensats.

- 2 turbines
- 4 niveaux 600x400mm, 1 grille fournie
- Porte basculante double vitrage
- Intérieur et extérieur acier inoxydable



Produit nécessitant une installation par un professionnel



Gastro M

Code	Description	Eco taxe*	Prix HT	Spécification
GR202	4 niveaux GN 1/1 600 x 400mm (230V)	1,04€	1019,00€	GR202 Modèle : BERU464. 230V. 3.3kW. Plage de température 50 à 300°C. Dimensions (mm) : 598(H)x 724(L)x 730(P). Poids 52kg.
GR203	4 niveaux GN 1/1 600 x 400mm (400V)	1,04€	1069,00€	GR203 Modèle : BERU464PW. 400V. 4.7kW. Plage de température 50 à 280°C. Dimensions (mm) : 724(H)x 730(L)x 598(P). Poids 52kg.
GR209	Kit pâtisseries en GN 1/1 pour GR202 et GR203	-	79,90€	

*Eco contribution non incluse dans le prix HT

MATÉRIEL ÉLECTRIQUE ET DE CUISSON / MICRO-ONDES ET FOURS

Four 4 niveaux avec humidificateur

Four électrique à convection puissant avec humidificateur, 4 niveaux (600x400 mm), 2 turbines, porte battante double vitrage et panneau de commande électro-mécanique convivial. Extérieur et intérieur inox. Modifiable en GN 1/1 avec le kit échelle de transformation GR210 (vendu séparément). NB : attention, four pâtissier, ne possède pas d'évacuation des eaux de condensats.

- 2 turbines
- 4 niveaux 600x400mm
- Porte battante double vitrage
- Intérieur et extérieur en acier inoxydable

Spécification

GR204 Modèle : BEU464. 400V. 6.3kW. Plage de température 50 à 300°C.

Dimensions (mm) : 560(H)x 825(L)x 685(P). Poids 59kg.

GR207 Modèle : SFR46. Dimensions (mm) : 865(H)x 740(L)x 560(P). Poids 12,5kg.

Code	Description	Eco taxe*	Prix HT
GR204	Four 4 x 600x400mm	1,18€	1779,00€
GR207	Piètement pour 4 et 6 niveaux	0,23€	589,00€
GR210	Kit pâtissier en GN 1/1 pour GR204	-	79,90€

Produit nécessitant une installation par un professionnel



Gastro M

Four 6 niveaux avec humidificateur

Four électrique à convection en acier inoxydable 6 niveaux 600x400mm avec humidificateur et porte battante. Dotés de 2 turbines et d'un panneau de commande électro-mécanique convivial. Modifiable en GN 1/1 avec le kit échelle de transformation GR211 (vendu séparément). NB : attention, four pâtissier, ne possède pas d'évacuation des eaux de condensats.

- 2 turbines
- 6 niveaux 600x400mm
- Porte battante double vitrage
- Intérieur et extérieur en acier inoxydable

Spécification

GR205 Modèle : BEU664. 400V. 7,7kW. Plage de température 50 à 300°C.

Dimensions (mm) : 710(H)x 825(L)x 710(P). Poids 85kg.

GR207 Modèle : SFR46. Dimensions (mm) : 865(H)x 740(L)x 560(P). Poids 12,5kg.

Code	Description	Eco taxe*	Prix HT
GR205	Four 6 x 600x400mm	1,70€	2059,00€
GR207	Piètement pour 4 et 6 niveaux	0,23€	589,00€
GR211	Kit pâtissier en GN 1/1 pour GR205	-	94,00€

Produit nécessitant une installation par un professionnel



Gastro M

Four à convection 10 niveaux avec humidificateur

Four électrique à convection 10 niveaux 600x400mm avec humidificateur et panneau de commande électro-mécanique convivial. Possède 3 turbines et une porte battante double vitrage. NB : attention, four pâtissier, ne possède pas d'évacuation des eaux de condensats.

- Construction acier inoxydable
- Fonctionnement simple
- 3 turbines
- Modifiable en GN 1/1 avec le kit échelle de transformation (vendu séparément)

Spécification

GR206 Modèle : BEU1064. 400V. 11.5kW. Plage de température 50 à 280°C.

Dimensions (mm) : 1010(H)x 825(L)x 710(P). Poids 125kg.

GR208 Modèle : SFR1046. Dimensions (mm) : 665(H)x 740(L)x 560(P).

Poids 11,5kg.

Code	Description	Eco taxe*	Prix HT
GR206	Four 10 x 600x400mm	2,50€	3059,00€
GR208	Piètement pour 10 niveaux	0,21€	589,00€
GR212	Kit pâtissier en GN 1/1 pour GR206	-	154,00€

Produit nécessitant une installation par un professionnel



Gastro M

Fours mixtes à injection directe

Fours mixtes à injection directe slim compatibles GN 1/1. Porte double vitrage, 2 turbines auto-reverse et panneau de contrôle électronique. Modèles disponibles en 6 ou 10 niveaux, avec ou sans système de nettoyage intégré.

NOUVEAU



Produit nécessitant une installation par un professionnel

- Conçus pour contenir 6 ou 10 bacs GN 1/1
- Panneau de commande électronique
- Porte double vitrage
- 2 turbines auto-reverse
- Intérieur rapide et facile à nettoyer
- Disponibles avec ou sans système de nettoyage intégré



Gastro M

Code	Description	Eco taxe*	Prix HT
1 DS468	Mixte 6 x GN 1/1	1,60€	4729,00€
DS469	Mixte 6 x GN 1/1 auto nettoyant	1,60€	5229,00€
2 DS470	Mixte 10 x GN 1/1	3,00€	5499,00€
DS471	Mixte 10 x GN 1/1 auto nettoyant	3,00€	6389,00€

Spécification
 DS468 Modèle : FDEK061. 400V. 7,8kW. Plage de température four 30°C - 280°C / vapeur 30°C - 110°C. Dimensions (mm): 769(H) x 517(L) x 820(P). Poids 80kg.
 DS469 Modèle : FDEK061 PWA. 400V. 7,8kW. Plage de température four 30°C - 280°C / vapeur 30°C - 110°C. Dimensions (mm): 769(H) x 517(L) x 820(P). Poids 80kg.
 DS470 Modèle : FDEK101P. 400V. 15,6kW. Plage de température four 30°C - 280°C / vapeur 30°C - 110°C. Dimensions (mm): 1010(H) x 517(L) x 820(P). Poids 150kg.
 DS471 Modèle : FDEK101 PWA. 400V. 15,6kW. Plage de température four 30°C - 280°C / vapeur 30°C - 110°C. Dimensions (mm): 1010(H) x 517(L) x 820(P). Poids 150kg.

*Eco contribution non incluse dans le prix HT

Gamme 600

Gastro M
600 Series



La gamme cuisson de Gastro-M est puissante, économe en énergie, facile à nettoyer et bénéficie d'un design moderne et élégant. Tous les modules sont en acier inoxydable. Les modules peuvent être reliés entre eux par des réglottes de liaison qui assurent une unité et étanchéité à votre ensemble de cuisson. Gastro-M, la pierre angulaire dans votre cuisine !



Fry-top électriques

Plaques à snacker, plan de cuisson en acier, temps de chauffe rapide, bac récupérateur de graisse, thermostat réglable, voyant lumineux.

- Construction acier inoxydable
- Plaque en acier de haute qualité
- Bac récupérateur de graisse
- Thermostat réglable
- Température homogène sur toute la surface
- S'adapte sur placard ouvert GL913 et piètement GL911



Produit nécessitant une installation par un professionnel

Code	Description	Eco taxe*	Prix HT
1 GN021	Plaque lisse largeur 300mm	0,54€	819,00€
2 GL906	Plaque lisse largeur 600mm	0,84€	1219,00€
GL905	Plaque lisse largeur 600mm - triphasé	0,84€	1149,00€

Spécification
GN021 400V. 3kW. Dimensions (mm): 280(H) x 300(L) x 600(P). Poids 27kg.
GL906 Modèle : 60/60FTE2. 230V. 6kW. Dimensions (mm): 280(H) x 600(L) x 600(P). Poids 51kg.
GL905 Modèle : 60/60FTE. 400V. 6kW. Dimensions (mm): 280(H) x 600(L) x 600(P). Poids 51kg.

Gastro M
600 Series

Fry top électriques

Plaques à snacker, plan de cuisson en acier à temps de chauffe rapide nécessitant moins d'énergie pour maintenir des températures de cuisson élevées. Interrupteur marche / arrêt et témoin lumineux intégrés, bac récupérateur de graisse.

- Témoin lumineux
- Contrôle et vanne de sécurité thermostatique
- Plaque en chrome ou acier moulé
- Plaque rainurée ou lisse



Spécification
GN022 400V. Dimensions : 280(H) x 300(L) x 600(P)mm. Poids 27kg.
GN027 400V. Dimensions : 600(L)x600(P)x280(H)mm. 39kg.

Code	Description	Eco taxe*	Prix HT
3 GN022	Fry top avec plaque rainurée largeur 300mm	0,52€	989,00€
4 GN027	Fry top plaque 1/2 lisse 1/2 rainurée largeur 600mm	1,00€	1359,00€

Produit nécessitant une installation par un professionnel

Gastro M
600 Series

Fry-top gaz

Fry top gaz, avec plaque de cuisson robuste et facile à nettoyer, temps de chauffe rapide, allumage piezo, bac récupérateur de graisse, contrôle et vanne de sécurité thermostatique. Livré gaz naturel et injecteurs butane/propane fournis. Ne pas utiliser avec des produits marinés ni surgelés (uniquement avec produits frais); sinon commander le modèle chromé (GL937).

- Construction en acier inoxydable
- Allumage piezo
- Bac récupérateur de graisse
- Contrôle thermostatique



Produit nécessitant une installation par un professionnel

Code	Description	Prix HT
5 GN020	Plaque lisse largeur 300mm	859,00€
6 GL904	Plaque lisse largeur 600mm	1249,00€

Spécification
GN020 5.2kW. Dimensions (mm): 280(H)x 300(L)x 600(P). Poids 27kg.
GL904 10.4kW. Dimensions (mm): 280(H)x 600(L)x 600(P). Poids 51kg.

Gastro M
600 Series



Fry-top gaz

Fry-top gaz en acier inoxydable avec plans de cuisson durables, diffusant la chaleur uniformément. Temps de chauffe rapide, allumage piezo, contrôle et vanne de sécurité thermostatique, témoin lumineux. Le modèle chromé nécessite moins d'énergie pour maintenir la température de cuisson.

- Bac récupérateur de graisse intégré
- Contrôle et vanne de sécurité thermostatique
- Allumage piezo



NOUVEAU

Produit nécessitant une installation par un professionnel

Code	Description	Prix HT
GN025	Plaque 1/2 lisse 1/2 rainurée largeur 600mm	1449,00€
GN026	Plaque chromée 1/2 lisse 1/2 rainurée largeur 600mm	1909,00€

Spécification
GN025 Dimensions : 600(L)x600(P)280(H)mm
GN026 Dimensions : 600(L)x600(P)280(H)mm

Gastro M
600 Series



Fry top électriques plaques chromées

Plaques à snacker en acier inoxydable durable avec plan de cuisson lisse chromé facile à nettoyer, temps de chauffe rapide nécessitant moins d'énergie pour un maintien constant en température, bac récupérateur de graisse, contrôle et vanne de sécurité thermostatique, témoin lumineux.

- Construction en acier inoxydable
- Plaques de cuisson robustes
- Bac de récupération
- Témoin lumineux



Produit nécessitant une installation par un professionnel

Code	Description	Eco taxe*	Prix HT
GN023	Plaque lisse chromée largeur 600mm	1,10€	1549,00€
GN024	Plaque lisse chromée largeur 600mm	1,10€	1749,00€

Spécification
GN023 400V. 6kW. Dimensions(mm): 280(H) x 600(L) x 600(P). Poids 55kg.
GN024 230V. Dimensions : 280(H) x 600(L) x 600(P)mm. Poids 55kg.

Gastro M
600 Series



*Eco contribution non incluse dans le prix HT

MATÉRIEL ÉLECTRIQUE ET DE CUISSON / CUISSON HORIZONTALE

Friteuses électriques 10L

Friteuses électriques avec contrôle de la température par thermostat réglable, vidange avec col de cygne et vanne de sécurité, interrupteur on/off, coupe-circuit de sécurité, zone froide. Résistances relevables autoblocantes, puissance 7,5kW composée de 3 éléments indépendants de 2,5kW (facilite le sav). Livrées avec paniers. Attention : ne pas utiliser de graisse solide.

- Construction acier inoxydable
- Robinet de vidange
- Thermostat de sécurité
- Résistance relevable
- Paniers fournis
- GL908 s'adapte sur le placard ouvert GL912 et le piètement GL910
- GL909 s'adapte sur le placard ouvert GL913 et le piètement GL911



Produit nécessitant une installation par un professionnel

Code	Description	Eco taxe*	Prix HT	Spécification
1 GL908	Friteuse électrique 10L	0,40€	959,00€	GL908 400V / 7,5kW. Dimension: 300(L)x600(P)x280(H)mm. Poids : 20 kg
2 GL909	Friteuse électrique 2 x 10L	0,68€	1709,00€	GL909 400V / 15 kW. Dimension: 600(L)x600(P)x280(H)mm. Poids 34 kg

Gastro M
600 Series



Friteuse gaz 2x8L

Friteuse gaz avec allumage piezo, valve de sécurité thermostatique et coupe-circuit thermique, température requise atteinte rapidement au moyen de deux tubes de chauffe par cuve. Zone froide, vidange à col de cygne et vanne avec sécurité. Livrée avec 2 paniers. Attention : ne pas utiliser de graisse solide.

- Construction acier inoxydable
- 2 cuves inox 8L
- Robinet de vidange avec sécurité
- Contrôle thermostatique
- Coupe-circuit thermique
- Livrée gaz naturel et injecteurs butane/propane fournis



Produit nécessitant une installation par un professionnel

Code	Description	Prix HT	Spécification
GL907	Friteuse gaz 2 x 8L	1909,00€	GL907 Gaz naturel 13,6 kW. Dimension: 600(L)x600(P)x280(H)mm. Poids : 42 kg

Gastro M
600 Series



Grillade pierre de lave gaz

Grillade pierre de lave gaz avec grille en fonte, allumage piezo, brûleur en acier inoxydable, bac à eau et thermocouple. Fournie avec pierres de lave.

- Extérieur acier inoxydable
- Bac récupérateur de graisse intégré
- Allumage piezo
- Thermostat réglable



Produit nécessitant une installation par un professionnel

Code	Description	Prix HT	Spécification
GN028	Largueur 600mm	1689,00€	GN028 11kW. Dimensions (mm): 280(H)x 600(L)x 600(P). Poids 42kg.

Gastro M
600 Series



Cuiseur à pâtes

Cuiseur à pâtes grande capacité de 14 litres en acier inoxydable durable avec thermostat réglable, témoin lumineux et robinet de vidange. Avec commutateur 3 positions : Maintien en température, cuisson finale et pré-cuisson.

- Construction acier inoxydable
- Cuve inox 316 capacité 14L
- Fourni sans panier
- S'adapte sur placard ouvert GL912 et piètement GL910



Gastro M
600 Series

Produit nécessitant une installation par un professionnel

Code	Description	Eco taxe*	Prix HT
GL903	Cuiseur à pâtes 14L	0,72€	909,00€
GL884	Panier à pâtes inox	-	104,00€

Spécification
GL903 230V. 3 kW. Dimension: 300(L)x600(P)x280(H)mm. Poids : 18 kg

Bains-marie électriques

Bains-marie électriques adaptés aux bacs GN de 150mm de profondeur maximum. Avec robinet de vidange.

- Construction acier inoxydable
- GL902 GN 1/2 + GN 1/4 profondeur max 150mm
- GL035 GN 1/1 profondeur max 150mm
- Fourni sans bac GN
- Compatible avec piètement GL910 et placard ouvert GL912



Gastro M
600 Series

Produit nécessitant une installation par un professionnel

Code	Description	Eco taxe*	Prix HT
GL902	60/30BME	0,64€	629,00€
GN035	60/60 BME	0,64€	769,00€

Spécification
GL902 230V. 1,5 kW. 13L. Dimension: 280(L)x300(L)x600(P)mm. Poids : 16 kg
GN035 230V. 3 kW. 13L. Dimension: 280(L)x600(L)x600(P)mm. Poids : 32 kg

Plaques électriques à poser

Fourneaux 2 ou 4 plaques électriques à poser de 22cm. Extérieur en acier inoxydable. Pour chaque plaque, thermostat 6 positions et témoin lumineux.

- Acier inoxydable
- 2 ou 4 plaques de cuisson 1,5kW
- Témoin lumineux



3



Gastro M
600 Series

Produit nécessitant une installation par un professionnel

Code	Description	Eco taxe*	Prix HT
3 GN017	2 plaques largeur 300mm	0,32€	509,00€
4 GN018	4 plaques largeur 600mm	0,60€	759,00€

Spécification
GN017 400V. 3kW. Dimensions (mm) 280(H)x 300(L)x 600(P). Poids 16kg.
GN018 400V. 6kW. Dimensions (mm) 280(H)x 600(L)x 600(P). Poids 30kg.

*Eco contribution non incluse dans le prix HT

MATÉRIEL ÉLECTRIQUE ET DE CUISSON / CUISSON HORIZONTALE

Table électrique vitrocéramique

Table électrique en vitrocéramique avec 2 zones de cuisson. Extérieur en acier inoxydable robuste. Pour chaque zone, thermostat 6 positions et témoin lumineux.



NOUVEAU

Produit nécessitant une installation par un professionnel

Code	Description	Eco taxe*	Prix HT	Spécification
GN019	Table de cuisson électrique largeur 300mm	0,32€	1349,00€	GN019 400V. 3,6kW. Dimensions : 280(H) x 300(L) x 600(P)mm. 16kg.



Gastro M
600 Series

Feux vifs à poser

Dessus feux vifs gaz avec thermo-couples, bord anti-ruisellement et allumage piezo. Gaz naturel de série, injecteurs butane/propane fournis.

- Modèles 2 ou 4 feux vifs
- Construction acier inoxydable
- Top embouti
- Allumage piezo



Produit nécessitant une installation par un professionnel

Code	Description	Prix HT	Spécification
1 GL900	2 feux vifs largeur 300mm	589,00€	GL900 2 feux vifs. 6.1kW : 1x2,8kW + 1x3,3kW. Gaz naturel. Dimensions (mm): 280(H) x 300(L) x 600(P). Poids: 15kg.
2 GL901	4 feux vifs largeur 600mm	909,00€	GL901 4 feux vifs. 12.1kW : 2x2,8kW + 2x3,3kW. Gaz naturel. Dimensions (mm): 280(H) x 600(L) x 600(P). Poids: 25kg.



Gastro M
600 Series

5 feux vifs à poser

Feux vifs thermocouplés avec allumage piezo. Extérieur en acier inoxydable facile à nettoyer et entretenir.

- 5 feux vifs 3x 2,8kW et 2x 3,3kW
- Extérieur acier inoxydable



Produit nécessitant une installation par un professionnel

Code	Description	Prix HT	Spécification
GN016	5 feux vifs largeur 900mm	1139,00€	GN016 15.5kW. 3 feux vifs 2.8kW et 2 feux vifs 3.3kW. Dimensions (mm): 280(H)x 900(L)x 600(P). Poids 30kg.



Gastro M
600 Series

Fourneau gaz

Fourneau gaz 4 feux sur four gaz avec thermocouples, brûleurs cuivre et allumage automatique. Four avec porte en verre, thermostat, allumage piezo, flamme pilote, gril électrique et rails amovibles. Dimensions internes du four : 440x350x340(h)mm. Gaz naturel. Pieds réglables.

- Construction acier inoxydable
- Allumage piezo
- Gril électrique et rails amovibles
- Plaques de débordement émaillées

Produit nécessitant une installation par un professionnel

Spécification

GN002 230V. 14,7kW Puissance : 2 feux 2,8kW, 2 feux 3,3kW, four 2,5kW. Dimensions four (mm): 440(H)x 350(L)x 340(P). Dimensions (mm): 850(H)x 600(L)x 600(P). Poids 62kg.

Code	Description	Eco taxe*	Prix HT
GN002	Fourneau à gaz	1,16€	1909,00€



Gastro M
600 Series

Fourneau électrique sur four

Fourneau 4 plaques électriques sur four électrique à convection. Four avec porte vitrée, thermostat réglable, gril et témoin lumineux.

- Gril électrique
- Voyant lumineux
- Pieds réglables

Produit nécessitant une installation par un professionnel

Spécification

GN015 400V. Puissance : 4 plaques de 1,5kW et four : 2,3kW. Dimensions (mm): 850(H) x 600(P) x 600(L). Poids 64kg.

Code	Description	Eco taxe*	Prix HT
GN015	Fourneau électrique	1,28€	1889,00€



NOUVEAU



Gastro M
600 Series

Fourneau 5 feux gaz et four à convection

Fourneau 5 feux gaz puissant et efficace sur four à convection compatible GN 1/1. Flamme pilote pour un allumage automatique rapide. Pieds réglables pour la stabilité parfaite même sur sols irréguliers.

- Gril électrique 1,3kW
- Extérieur acier inoxydable
- 2 feux vifs de 2,8kW
- 2 feux vifs de 3,3kW
- Four à convection 3kW

Produit nécessitant une installation par un professionnel

Spécification

GN014 230V. 17,4kW. 2 feux vifs 2,8kW, 2 feux vifs 3,3kW, Four 3kW. Dimensions (mm): 850(H)x 900(L)x 600(P). Poids 70kg.

Code	Description	Eco taxe*	Prix HT
GN014	5 feux sur four à convection	1,40€	2349,00€



Gastro M
600 Series

MATÉRIEL ÉLECTRIQUE ET DE CUISSON / CUISSON HORIZONTALE

Meuble neutre

Meuble neutre avec tiroir 60/30PLC.



Gastro M
600 Series

Code	Description	Eco taxe*	Prix HT	Spécification
GN036	Meuble neutre	0,34€	399,00€	GN036 Dimensions (mm): 280(H) x 300(L) x 600(P). Poids 17kg.

Piètements

Piètement avec verins réglables. Compatible avec les modules Gastro-M 300 et 600mm de large.



Gastro M
600 Series

Code	Description	Eco taxe*	Prix HT	Spécification
GL910	Piètement 60/30	0,62€	209,00€	GL910 Dimension: 300(l)x490(p)x570(h)mm. Poids: 3 kg
GL911	Piètement 60/60	0,62€	209,00€	GL911 Dimension: 600(l)x490(p)x570(h)mm. Poids: 4 kg

Placards ouverts avec portes en option

Placards ouverts avec verins réglables. Compatibles avec les modules Gastro-M de 300 ou 600mm de large.



1



2

Spécification
GL912 Dimensions (mm): 570(H) x 300(L) x 490(P). Poids 13kg.
GL913 Dimensions (mm): 570(H) x 600(L) x 490(P). Poids 20kg.
GN045 Dimensions (mm): 400(H) x 300(L) x 20(P). Poids 1,5kg.



Gastro M
600 Series

Code	Description	Eco taxe*	Prix HT
1	GL912 Largeur 300mm	0,20€	269,00€
2	GL913 Largeur 600mm	1,80€	309,00€
2	GN045 Porte droite	0,03€	119,00€

Piètements

Piètement avec verins réglables. Compatible avec les modules Gastro-M 300 et 600mm de large.



3



4

Spécification
GN038 Dimensions (mm): 570(H) x 90(L) x 49(P). Poids 20kg.
GN039 Dimensions (mm): 570(H) x 120(L) x 49(P). Poids: 24kg.
GN046 Dimensions (mm): 400(H) x 60(L) x 2(P). Poids 3kg.



Gastro M
600 Series

Code	Description	Eco taxe*	Prix HT
3	GN038 Placard ouvert M 60/90B	1,60€	409,00€
3	GN039 Placard ouvert M 60/120B	1,92€	479,00€
4	GN046 Double porte	0,06€	204,00€

Couvre-joints

Couvre-joints pour gamme 600 Gastro M.



5



6

Code	Description	Prix HT	Spécification
5	GN041 Couvre-joint 15(H)mm	29,90€	GN041 15x530x7mm
6	GN042 Droit 80(H)mm	49,90€	GN042 80x530x7mm
6	GN043 Gauche 80(H)mm	36,40€	GN043 80x530x7mm



Gastro M
600 Series

Gamme 650



Gastro M
650 Series

La ligne de cuisson Gastro M 650 est composée par des éléments modulaires à faible encombrement, à la qualité et aux prestations qui satisferont les exigences des professionnels du secteur. Ses caractéristiques, robustesse, fiabilité, ergonomie et la qualité des matériaux seront capables de conquérir la confiance d'une clientèle exigeante. Grâce à ses petites dimensions, la série Gastro M 650 est idéale pour les cafés, brasseries, ainsi que les food truck où les endroits sont réduits. Le système modulaire permet plusieurs combinaisons, l'installation peut s'effectuer sur des plans de travail ainsi que sur des placards à baie libre ou avec porte. Fabrication italienne.

Fry-top électrique

Fry-top électrique avec plaque de cuisson robuste. Facile à nettoyer, montée en température rapide, bac récupérateur de graisse, thermostat réglable et voyant de mise sous tension.

NOUVEAU

- Plaque rainurée résistante



Produit nécessitant une installation par un professionnel

Spécification
GN058 Modèle : 60/40FTRE. 400V. Dimensions (mm): 280(H) x 400(L) x 600(P). Poids 41kg.

Code	Description	Eco taxe*	Prix HT
GN058	Plaque rainurée largeur 400mm	0,82€	1099,00€



Gastro M
650 Series

Fry top gaz

Fry-top gaz naturel avec plaque de cuisson rainurée facile à nettoyer. Temps de chauffe rapide, allumage piezo, bac de récupération intégré, thermostat réglable et vanne de sécurité thermostatique. Injecteurs butane/propane fournis.

- Bac de récupération intégré
- Thermostat réglable
- Allumage piezo
- Plaque rainurée



Produit nécessitant une installation par un professionnel

Spécification
GN057 5,7kW. Dimension (mm): 280(H)x 400(L)x 650(P). Poids 41kg.

Code	Description	Prix HT
GN057	Plaque rainurée largeur 400mm	1059,00€



Gastro M
650 Series

*Eco contribution non incluse dans le prix HT

MATÉRIEL ÉLECTRIQUE ET DE CUISSON / CUISSON HORIZONTALE

Fry-top gaz

Fry top gaz, avec plaque de cuisson robuste et facile à nettoyer, temps de chauffe rapide, allumage piezo, bac récupérateur de graisse et vanne de sécurité thermostatique. Livré gaz naturel, injecteurs butane/propane fournis.

- Construction en acier inoxydable
- Allumage piezo
- Bac récupérateur de graisse
- Commutateur gaz 6 positions
- Température homogène sur toute la surface
- S'adapte sur le piètement GL923 et le placard ouvert GL925



Spécification
GL917 Modèle : 65/40FTG. Gaz naturel 5,7 kW. Dimension: 280(H)x400(L) x650(P)mm. Poids 39kg.

Code	Description	Prix HT
GL917	Plaque lisse largeur 400mm	919,00€

Produit nécessitant une installation par un professionnel



Gastro M
650 Series

Fry top gaz

Fry top gaz naturel avec plaques de cuisson robustes et faciles à nettoyer, temps de chauffe rapide, allumage piezo, bac récupérateur de graisse, contrôle et vanne de sécurité thermostatique. La plaque chromée (50 microns) nécessite moins d'énergie pour maintenir la température de cuisson.

- Bac récupérateur de graisse
- Contrôle et vanne de sécurité thermostatique
- Facile à nettoyer



NOUVEAU

Spécification
GN059 11,4kW. Dimensions (mm) : 280(H) x 700(L) x 650(P). Poids 75kg.
GN060 11,4kW. Dimensions (mm) : 280(H) x 700(L) x 650(P). Poids 75kg.

Code	Description	Prix HT
GN059	Plaque lisse largeur 700mm	1339,00€
GN060	Plaque lisse chromée largeur 700mm	2149,00€

Produit nécessitant une installation par un professionnel



Gastro M
650 Series

Friteuses électriques

Friteuses électriques avec contrôle de la température par thermostat réglable, robinet de vidange intégré, interrupteur on/off, coupe-circuit de sécurité, flamme pilote, zone froide et récolte des résidus d'aliments. Résistance relevable. Livrées avec paniers.

- Cuves simple ou double capacité 10L
- Construction acier inoxydable
- Thermostat de sécurité
- Zone froide
- Paniers fournis
- GL921 s'adapte sur le placard ouvert GL925 et le piètement GL923
- GL922 s'adapte sur le placard ouvert GL926 et le piètement GL924



Produit nécessitant une installation par un professionnel



Code	Description	Eco taxe*	Prix HT
1 GL921	Friteuse 10L	0,50€	1139,00€
2 GL922	Friteuse 2x 10L	0,82€	2039,00€

Spécification
GL921 Modèle : 65/41FRE. 400V. 7.5kW. Dimensions (mm): 280(H) x 400(L) x 650(P). Poids 25kg.
GL922 Modèle : 65/71FRE. 400V. 15kW. Dimensions (mm): 280(H) x 700(L) x 650(P). Poids 47kg.



Gastro M
650 Series

Friteuse gaz 8L

Friteuse gaz avec allumage piezo, soupape de sécurité thermostatique et coupe-circuit thermique. Montée en température rapide grâce à 2 brûleurs indépendants. Zone froide pour la récolte des résidus d'aliments, robinet de vidange. Livrée avec 1 panier. Attention : ne pas utiliser de graisse solide.

- 6,3kW
- Robinet de vidange intégré
- Coupe-circuit thermique
- Allumage piezo

Produit nécessitant une installation par un professionnel

Spécification
GL920 Modèle : 65/70FRG. Gaz naturel. 12,6kW.
Dimensions (mm): 280(H) x 700(L) x 650(P). Poids : 47kg.

Code	Description	Prix HT
GN063	Friteuse 8L	1219,00€



Gastro M
650 Series

Friteuse gaz 2x8L

Friteuse à gaz avec allumage piezo, soupape de sécurité thermostatique et coupe-circuit thermique. Montée en température rapide grâce à 2 brûleurs indépendants. Zone froide pour la récolte des résidus d'aliments, robinet de vidange. Livrée avec 2 paniers. Attention : ne pas utiliser de graisse solide.

- Construction acier inoxydable
- 2 cuves capacité 8L
- Robinet de vidange intégré
- Coupe-circuit thermique
- Soupape de sécurité thermostatique
- Livrée gaz naturel et injecteurs butane/propane fournis

Spécification
GL920 Modèle : 65/70FRG. Gaz naturel. 12,6kW.
Dimensions (mm): 280(H) x 700(L) x 650(P). Poids : 47kg.

Code	Description	Prix HT
GL920	Friteuse 2 x 8L	2079,00€



Produit nécessitant une installation par un professionnel



Gastro M
650 Series

Chauffe-frites

Chauffe-frites électrique avec bac GN 1/1. L'unité de chauffe se trouve à l'arrière de l'appareil et permet de conserver les aliments chauds pour la durée du service. Thermostat réglable facile à utiliser.

- Compatible avec GN 1/1 profondeur 15cm
- Interrupteur marche/arrêt
- Témoin lumineux

Produit nécessitant une installation par un professionnel

Spécification
GN064 230V. Dimensions (mm): 280(H) x 400(L) x 650(P). Poids 22kg.

Code	Description	Eco taxe*	Prix HT
GN064	Largeur 400mm	0,44€	749,00€



NOUVEAU



Gastro M
650 Series

*Eco contribution non incluse dans le prix HT

MATÉRIEL ÉLECTRIQUE ET DE CUISSON / CUISSON HORIZONTALE

Bains-marie

Bains-marie électriques pour bacs GN jusqu'à 150mm de profondeur (vendus séparément). Avec robinet de vidange intégré et tube d'évacuation, résistance intégrée, grille perforée, thermostat marche / arrêt et voyant. Pieds réglables.

- Construction acier inoxydable
- Compatible GN 1/1 ou 2/1 profondeur 150mm maxi
- Livrés sans bac GN



Produit nécessitant une installation par un professionnel

Code	Description	Eco taxe*	Prix HT	Spécification
1 GN068	1 cuve GN 1/1 150(H)mm	0,44€	789,00€	GN068 230V. 1.5kW. Compatible GN 1/1. Dimensions (mm): 280(H)x 400(L)x 650(P). Poids 22kg.
2 GN069	1 cuve GN 2/1 150(H)mm	0,60€	999,00€	GN069 400V. 3kW. Compatible GN 2/1. Dimensions (mm): 280(H)x 700(L)x 650(P). Poids 30kg.

Gastro M
650 Series



Cuiseur à pâtes électrique

Cuiseur à pâtes électrique avec robinet d'eau pour un remplissage rapide et facile, thermostat réglable, témoin lumineux et robinet de vidange. Paniers non inclus.

- 1 cuve
- Robinet de vidange
- Robinet de remplissage
- Témoin lumineux



Produit nécessitant une installation par un professionnel

Code	Description	Eco taxe*	Prix HT	Spécification
3 GN065	Capacité 20L	0,48€	1039,00€	GN065 400V. Capacité : 20L. Dimensions (mm): 280(H) x 400(L) x 650(P). Poids 24kg.
4 GN066	Capacité 40L	0,72€	1439,00€	GN066 400V. Capacité : 40L. Dimensions (mm): 280(H) x 700(L) x 650(P). Poids 36kg.
GN067	Panier à pâtes GN 1/4	-	89,90€	GN067 140x140x160mm

Gastro M
650 Series



NOUVEAU

Grillade pierre de lave gaz

Grillade pierre de lave gaz avec plaque en fonte, allumage piezo, brûleur en acier inoxydable, bac à eau et thermo-couple. Fournie avec les pierres de laves.

- Construction en acier inoxydable
- Plaque en fonte
- Bac à eau
- Commande thermostatique
- Livré gaz naturel, injecteurs butane / propane fournis



Produit nécessitant une installation par un professionnel

Code	Description	Prix HT	Spécification
5 GL919	Largeur 400mm	1349,00€	GL919 Modèle : 65/40GRL. Gaz naturel. 5,5kW. Dimensions (mm): 280(H) x 400(L) x 650(P). Poids : 45kg.
6 GN062	Largeur 700mm	1869,00€	GN062 Modèle : GM65/70 GRL. 11kW. Dimensions (mm): 280(H)x 700(L)x 650(P). Poids 59kg.

Gastro M
650 Series



Plaque coup de feu gaz

Plaque coup de feu gaz avec brûleur unique central, allumage piezo, flamme pilote et thermocouple.

- Allumage électrique piezo
- Flamme pilote
- Thermocouple
- Crédence acier inoxydable



Gastro M
650 Series

Produit nécessitant une installation par un professionnel

Code	Description	Prix HT
GN051	PCF largeur 700mm	1499,00€

Spécification
GN051 Modèle : 65/70TPG. 13,2kW. Dimensions (mm): 850(H) x 650(L) x 700(P). Poids 109kg.

Réchaud à gaz

Réchaud au sol à gaz 1 brûleur avec flamme pilote et thermocouple.

- Flamme pilote
- Thermocouple
- Construction acier inoxydable



Gastro M
650 Series

Produit nécessitant une installation par un professionnel

Spécification
GN076 Dimensions (mm): 500(H) x 550(L) x 550(P). Poids 38kg.

Code	Description	Prix HT
GN076	1 brûleur largeur 550mm	839,00€

Feux vifs à poser

Feux vifs gaz à poser en acier inoxydable, nombre de feux vifs variable selon les modèles. Tous les modèles possèdent l'allumage piezo, des thermo-couples et plaques de débordement émaillées. Gaz naturel de série et injecteurs butane/propane fournis.

- Modèles 2, 4 ou 6 feux vifs
- Construction acier inoxydable
- Baie ouverte sur GL914 et GL915
- Plaques de débordement émaillées
- Allumage piezo
- GL916 s'adapte sur le piétement GL923 et le placard ouvert GL925



Gastro M
650 Series

Produit nécessitant une installation par un professionnel

Code	Description	Prix HT
GN054	1 feu vif largeur 400mm	869,00€
GL916	2 feux vifs largeur 400mm	719,00€
GN055	4 feux vifs largeur 700mm	1209,00€

Spécification
GN054 1 brûleur : 7,5kW. Gaz naturel. Dimensions (mm): 280(H) x 650(P) x 400(L). Poids 21kg.
GL916 2 feux vifs. 8,6kW. Gaz naturel. Dimensions (mm): 280(H) x 400(L) x 650(P). Poids: 26kg.
GN055 17,2kW. 2 feux 3,6kW et 2 feux 5kW. Dimensions (mm): 280(H)x 400(L)x 650(P). 43kg.

MATÉRIEL ÉLECTRIQUE ET DE CUISSON / CUISSON HORIZONTALE

Feux vifs gaz

Feux vifs gaz, modèles monoblocs sur baie ouverte, en acier inoxydable, nombre de feux variable selon les modèles. Tous les modèles possèdent l'allumage piezo, des thermocouples et plaques de débordement émaillées. Gaz naturel de série et injecteurs butane/propane fournis.

- Modèles 4 ou 6 feux vifs
- Construction acier inoxydable
- Baie ouverte sur GL914 et GL915
- Plaques de débordement émaillées
- Allumage piezo



2



1

Spécification
 GL914 4 feux vifs. 17.2kW. Gaz naturel.
 Dimensions (mm): 850(H) x 700(L) x 650(P). Poids 47kg.
 GL915 6 feux vifs. 25.8kW. Gaz naturel.
 Dimensions (mm): 850(H) x 1100(L) x 650(P). Poids 65kg.

Code	Description	Prix HT
1 GL914	4 feux vifs largeur 700mm	1279,00€
2 GL915	6 feux vifs largeur 1100mm	1699,00€

Produit nécessitant une installation par un professionnel



Gastro M
650 Series

Fourneau gaz

Fourneau gaz 4 feux sur four gaz avec thermocouples, brûleurs laiton, plaques de débordement émaillées et allumage automatique. Four avec thermostat, allumage piezo, flamme pilote et rails amovibles. Dimensions internes du four : 530x530x280(h)mm. Gaz naturel. Pieds réglables.

- Plaques de débordement émaillées
- Four thermostat réglable
- Rails amovibles
- Construction en acier inoxydable
- Puissance du four 5kW



Spécification
 GN047 22kW. Puissances : 2 feux de 3,6kW, 2 feux de 5kW, four 5kW.
 Dimensions (mm): 850(H)x 700(L)x 650(P). Poids 90kg.

Code	Description	Eco taxe*	Prix HT
GN047	4 feux vifs largeur 700mm	1,80€	2019,00€

Produit nécessitant une installation par un professionnel



Gastro M
650 Series

Fourneau gaz 6 feux

Fourneau gaz 6 feux sur four gaz et placard fermé, avec thermocouples, brûleurs laiton, plaques de débordement émaillées et allumage automatique. Four avec thermostat, allumage piezo, flamme pilote et rails amovibles. Dimensions internes du four : 530x530x280(h)mm. Gaz naturel. Pieds réglables.

- Flamme pilote allumage automatique
- Sur placard fermé
- Rails amovibles
- Puissance du four 5kW



Spécification
 GN048 30,8kW. Puissances : 3 feux 3,6kW, 3 feux 5kW.
 Dimensions (mm): 850(H)x 1100(L)x 650(P). Poids 124kg.

Code	Description	Prix HT
GN048	6 feux vifs largeur 1100mm	3039,00€

Produit nécessitant une installation par un professionnel



Gastro M
650 Series

PCF gaz 2 feux sur four gaz

Plaque coup de feu gaz et 2 feux vifs sur four et placard fermé. La PCF possède un brûleur central. 2 feux vifs avec thermocouple et veilleuse. Four gaz avec thermostat, thermocouple et allumage piezo. Pieds réglables.

- Allumage électrique piezo
- Flamme pilote
- Construction acier inoxydable
- Puissance four 5kW

Produit nécessitant une installation par un professionnel

Spécification
GN052 21,8kW. Puissances 1 feu 8,2kW, 2 feux 3,6kW et 5kW.
Dimensions (mm): 850(H)x 1100(L)x 650(P). Poids 125kg.

Code	Description	Prix HT
GN052	PCF gaz, 2 feux vifs et four gaz	3189,00€



Gastro M
650 Series

Fourneaux 6 feux

Fourneaux 6 feux vifs sur four électrique à convection ou four gaz, avec thermocouples, brûleurs cuivre, plaques de débordement émaillées et allumage automatique. Le maxi four gaz du GN050 possède des rails amovibles et une double porte avec poignées incurvées pour faciliter l'ouverture et le nettoyage.

- Flamme pilote allumage automatique
- Plaques de débordement émaillées
- Thermocouples
- Four électrique ou gaz

Produit nécessitant une installation par un professionnel

Spécification
GN049 37,2kW. Détails : 3 feux vifs 3,6kW, 3 feux vifs 7,5kW, four 3,9kW.
Dimensions (mm): 850(H) x 650(P) x 1100(L). Poids 130kg.
GN050 33,3kW. Puissance: 3 feux de 3,6kW, 3 feux de 7,5kW, four 7,5kW.
Dimensions (mm): 850(H) x 650(P) x 1100(L). Poids 130kg.

Code	Description	Eco taxe*	Prix HT
GN049	Four électrique largeur 1100mm	2,48€	3659,00€
GN050	Four gaz largeur 1100mm		3039,00€



Gastro M
650 Series

Fourneau électrique sur four à convection

Fourneau électrique 4 plaques sur four électrique à convection. Plaques avec répartition uniforme de la chaleur et thermostat 6 positions. Four électrique à convection avec thermostat et témoin lumineux. Pieds réglables.

- Extérieur acier inoxydable
- Témoin lumineux
- 4 plaques puissance 2,6kW
- Four puissance 5kW

Produit nécessitant une installation par un professionnel

Spécification
GN053 400V. 14,36kW. Puissances 4 plaques 2,6kW, four 5kW.
Dimensions (mm): 850(H)x 700(L)x 650(P). Poids 80kg.

Code	Description	Eco taxe*	Prix HT
GN053	4 plaques électrique largeur 700mm	1,60€	2329,00€



Gastro M
650 Series

*Eco contribution non incluse dans le prix HT

MATÉRIEL ÉLECTRIQUE ET DE CUISSON / CUISSON HORIZONTALE

Eléments neutres

Eléments neutres avec tiroir en acier inoxydable adaptés à la gamme 650 Gastro M.

- Extérieur acier inoxydable
- Avec tiroir GN 1/1



2



1

Code	Description	Eco taxe*	Prix HT	Spécification
GN070	Largeur 400mm	0,38€	489,00€	GN070 Dimensions (mm): 280(H) x 400(L) x 650(P).
GN071	Largeur 700mm	0,52€	599,00€	GN071 Dimensions (mm): 280(H) x 750(L) x 650(P).

Gastro M
650 Series

Placards ouverts avec portes en option

Placards ouverts avec pieds réglables. Compatibles avec les modules de 400mm et 700mm de large.



Gastro M
650 Series

Code	Description	Eco taxe*	Prix HT	Spécification
GL925	Largeur 400mm	0,60€	339,00€	GL925 Dimensions (mm): 570(H) x 400(L) x 540(P). Poids : 9kg.
GN080	Porte gauche	0,04€	139,00€	GN080 Dimensions (mm): 400(H) x 350(L) x 20(P). Poids 2kg.
GN079	Porte droite	0,04€	139,00€	GN079 Dimensions (mm): 400(H) x 350(L) x 20(P). Poids 2kg.
GN081	Porte double	0,08€	239,00€	GN081 Dimensions (mm): 400(H) x 700(L) x 20(P). Poids 4kg.

Placards ouverts doubles

Placards ouverts avec pieds réglables pour les modules larges. Portes doubles en option.



Gastro M
650 Series

Code	Description	Eco taxe*	Prix HT	Spécification
GN073	Largeur 800mm	0,90€	429,00€	GN073 540x800x570mm
GN074	Largeur 1100mm	1,20€	509,00€	GN074 540x800x570mm
GN081	Porte double	0,08€	239,00€	GN081 Dimensions (mm): 400(H) x 700(L) x 20(P). Poids 4kg.

Piètements

Piètements avec pieds réglables compatibles avec les modules Gastro-M de 400 et 700mm de large.



Gastro M
650 Series

Spécification
GL923 Modèle : Piètement 65/40.
Dimensions (mm): 570(H) x 400(L) x 540(P). Poids : 4kg.
GL924 Modèle : Piètement 65/70.
Dimensions (mm): 570(H) x 700(L) x 540(P). Poids : 5kg.

Code	Description	Eco taxe*	Prix HT
GL923	Piètement 65/40	0,60€	239,00€
GL924	Piètement 65/70	0,60€	259,00€

Plonge

Plonge inox compacte avec robinet, crédence pour éviter les projections et cuve dim. 50x40x15h cm. Fournie avec vidange et bouchon de surverse.

- Vidange et bouchon de surverse fournis
- En acier inoxydable



Spécification
GN072 650x700x280mm

Code	Description	Prix HT
GN072	Meuble évier	899,00€

Gastro M
650 Series

Couvre-joint

Couvre-joint pour équipement standard, modèles bas. Compatible gamme 650 Gastro M.

Code	Description	Prix HT	Spécification
GN078	Couvre-joint	34,90€	GN078 Dimensions (mm): 15(H) x 580(L) x 7(p). Poids 0.5kg.

NOUVEAU

Gamme 700

Gastro M
700 Plus



Robustesse et fiabilité. Rendement, qualité des matériaux, fiabilité, sécurité et design font de Gastro M 700 une ligne de cuisson idéale. La ligne harmonieuse des plans facilite le nettoyage des équipements, la forme et l'inclinaison des boutons les rendent pratiques et faciles d'utilisation. Fabrication italienne.



Fry-top électrique

Plaque à snacker robustes avec un temps de chauffe rapide et une répartition uniforme de la chaleur. Bac de récupération intégré et dossier en acier inoxydable pour une zone de proximité propre. Livré sans porte.

- Temps de chauffe rapide
- Thermostat réglable
- Allumage piezo
- Vanne de sécurité thermostatique

Produit nécessitant une installation par un professionnel

Spécification

GN100 Modèle : GM70/40FTES. 400V.
Dimensions (mm): 850(H) x 400(L) x 700(P). Poids 58kg.

Code	Description	Eco taxe*	Prix HT
GN100	Plaque lisse largeur 400mm	0,90€	1509,00€



NOUVEAU



Gastro M
700 Plus

Fry-top électriques

Plaques à snacker robustes avec un temps de chauffe rapide et une répartition uniforme de la chaleur. Bac de récupération intégré et dossier en acier inoxydable pour une zone de proximité propre. L'option plaques chromées (50 microns) nécessite moins d'énergie pour maintenir la température de cuisson. Livrés sans porte.

- Temps de chauffe rapide
- Thermostat réglable
- Allumage piezo
- Vanne de sécurité thermostatique



NOUVEAU



Gastro M
700 Plus

Produit nécessitant une installation par un professionnel

Code	Description	Eco taxe*	Prix HT
3 GN101	Lisse largeur 800mm	1,58€	2059,00€
4 GN102	Lisse chromée largeur 800mm	1,58€	2739,00€

Spécification

GN101 Modèle : GM70/80FTES. 400V. Dimensions (mm): 850(H) x 800(L) x 700(P). Poids 85kg.
GN102 Modèle : GM70/80FTES-CR. 400V. Dimensions (mm): 850(H) x 800(L) x 700(P). Poids 103kg.

*Eco contribution non incluse dans le prix HT

MATÉRIEL ÉLECTRIQUE ET DE CUISSON / CUISSON HORIZONTALE

Fry-top électriques

Gamme électrique robuste avec plaques de cuisson mi lisses mi rainurées. La zone thermostatique garantit un temps de chauffe rapide pour un service rapide. Les plaques chromées nécessitent moins de puissance pour maintenir des températures de cuisson élevées. Appareils livrés sans portes.

- Bac de récupération intégré
- Bouton On / Off intégré
- Témoin lumineux

Produit nécessitant une installation par un professionnel

Spécification
GN103 850(H) x 800(L) x 700(P). Poids 88kg.
GN104 700x800x850mm

Code	Description	Eco taxe*	Prix HT
GN103	1/2 lisse 1/2 rainurée largeur 800mm	1,58€	2249,00€
GN104	1/2 lisse 1/2 rainurée chromée largeur 800mm	1,58€	2919,00€



NOUVEAU



Gastro M
700 Plus

Fry top gaz

Fry top avec plaque de cuisson robuste facile à nettoyer, temps de chauffe rapide, allumage piezo, bac récupérateur de graisse intégré, contrôle et vanne de sécurité thermostatique. Portes disponibles en option.

- Allumage piezo
- Valve de sécurité thermostatique
- Pieds réglables
- Construction acier inoxydable

Produit nécessitant une installation par un professionnel

Spécification
GN005 Dimensions (mm): 850(H) x 700(P) x 400(L). Poids 85kg.
GN009 6kW. Dimensions (mm): 850(H) x 400(L) x 700(P). Poids 85kg

Code	Description	Prix HT
GN005	Lisse largeur 400mm	1489,00€
GN009	Rainuré largeur 400mm	1569,00€



NOUVEAU



Gastro M
700 Plus

Fry-top gaz

Fry-top au gaz naturel avec plaque lisse, chromée ou non au choix, mise en température rapide, facile à nettoyer. Possède allumage piezo, bac de récupération intégré, contrôle thermostatique, valve de sécurité et pieds réglables.

- Plaque chromée résistante (50 microns)
- Construction acier inoxydable
- Mise en température rapide et facilité de nettoyage
- Contrôle thermostatique

Produit nécessitant une installation par un professionnel

Spécification
GN096 700x800x850mm
GL937 Modèle : 70/80 FTGS-FR. 11.4kW. Gaz naturel. Dimensions (mm): 850(H) x 800(L) x 700(P). Poids : 90kg.

Code	Description	Prix HT
GN096	Fry-top gaz	2029,00€
GL937	Plaque lisse chromée largeur 800mm	2549,00€



NOUVEAU



Gastro M
700 Plus

Fry-top gaz ou électrique

Plaques à snacker robustes avec un temps de chauffe rapide et une répartition uniforme de la chaleur. Bac de récupération intégré et dosseret en acier inoxydable pour une zone de proximité propre. L'option plaques chromées (50 microns) nécessite moins d'énergie pour maintenir la température de cuisson. Livrés sans porte.

- Temps de chauffe rapide
- Thermostat réglable
- Allumage piezo
- Vanne de sécurité thermostatique

Produit nécessitant une installation par un professionnel

Spécification
GN099 12kW. Dimensions (mm): 850(H)x 800(L)x 700(P). Poids 103kg.
GN098 Modèle : GM70/80FTRGS. 400V. Dimensions (mm): 850(H) x 800(L) x 700(P). Poids 85kg.

Code	Description	Eco taxe*	Prix HT
GN099	1/2 lisse 1/2 rainurée chromée 800(L)mm	-	2589,00€
GN098	1/2 lisse 1/2 rainurée largeur 800mm	1,64€	2239,00€



NOUVEAU



Gastro M
700 Plus

Friteuse électrique 10L

Friteuse électrique avec contrôle de la température par thermostat réglable, vidange avec col de cygne et vanne de sécurité, interrupteur on/off, coupe-circuit de sécurité, zone froide. Résistance relevable autoblocante. Livrée avec panier. Attention : ne pas utiliser de graisse solide.

- Robinet de vidange intégré
- Contrôle de température thermostatique
- Thermostat de sécurité
- Sur placard fermé

Produit nécessitant une installation par un professionnel

Spécification
GN006 400V. 7,5kW. Capacité : 10L. Dimensions (mm): 850(H)x 400(L)x 700(P). Poids 44kg.

Code	Description	Eco taxe*	Prix HT
GN006	10L largeur 400mm	1,16€	1979,00€



Gastro M
700 Plus

Friteuse électrique 2x 10L

Friteuse électrique avec robinet de vidange, interrupteur marche/arrêt, thermostat de sécurité, zone froide et récolte des résidus. Facile à nettoyer. Résistance relevable et basculante. Livrée avec deux paniers et pieds réglables.

- 2 paniers
- Construction acier inoxydable
- Robinet de vidange
- Contrôle de température thermostatique
- Zone froide

Produit nécessitant une installation par un professionnel

Spécification
GL933 Modèle : 70/80FRE. 400V. 15kW. Capacité : 2 x 10L.
Dimensions (mm): 850(H) x 800(L) x 700(P). Poids : 80kg.

Code	Description	Eco taxe*	Prix HT
GL933	2 x 10L largeur 800mm	2,32€	3219,00€



Gastro M
700 Plus

*Eco contribution non incluse dans le prix HT

MATÉRIEL ÉLECTRIQUE ET DE CUISSON / CUISSON HORIZONTALE

Friteuse gaz 2x13L

Friteuse à gaz 2x 13L avec allumage piezo, soupape de sécurité thermostatique et coupe-circuit thermique. Montée en température rapide grâce à 2 brûleurs indépendants. Zone froide pour la récolte des résidus d'aliments, robinet de vidange. Livrée avec paniers. Pieds réglables. Attention : ne pas utiliser de graisse solide.

- Construction acier inoxydable
- 2 cuves inox 13L
- Vidange avec sécurité
- Contrôle thermostatique
- Coupe-circuit thermique
- Livrée gaz naturel et injecteurs butane/propane fournis

Produit nécessitant une installation par un professionnel

Spécification
GL932 Modèle : 70/80 FRG. 20,4kW. Capacité: 2 x 13L. Gaz naturel. Dimensions (mm): 850(H) x 800(L) x 700(P). Poids : 76kg.

Code	Description	Prix HT
GL932	Friteuse 2 x 13L	3859,00€



Gastro M
700 Plus

Cuiseur à pâtes

Cuiseur à pâtes électrique sur placard ouvert avec thermostat et témoin lumineux pour une température constante. Robinet de remplissage et robinet de vidange compris. Porte et paniers non inclus.

- Extérieur acier inoxydable
- Livré sans porte
- Paniers à pâtes vendus séparément
- Capacité 40L

Produit nécessitant une installation par un professionnel

Spécification
GN091 400V. 7,6kW. Dimensions (mm): 850(H)x 400(L)x 700(P). Poids 57kg.

Code	Description	Eco taxe*	Prix HT
GN091	Electrique 40L	1,14€	2249,00€
GN087	Panier à pâtes pour GN091	-	279,00€



Gastro M
700 Plus

Bains-marie

Bains-marie électriques pour bacs GN jusqu'à 150mm de profondeur (vendus séparément). Avec robinet de vidange intégré et tube d'évacuation, résistance intégrée, grille perforée, thermostat marche / arrêt et voyant. Pieds réglables. Portes vendues séparément.

- Construction acier inoxydable
- Compatibles GN 1/1 ou 2/1
- Fournis sans bac GN
- Sur placard ouvert

Produit nécessitant une installation par un professionnel



2



1



Gastro M
700 Plus

Spécification
GL930 Modèle : 70/40 BME. 230V. 1,5kW. Compatible GN 1/1. Dimensions (mm): 850(H) x 400(L) x 700(P). Poids : 37kg
GN090 Modèle : GM70/80BME. 400V. 3kW. Compatible GN 2/1. Dimensions (mm): 850(H)x 800(L)x 700(P). Poids 53kg.

Code	Description	Eco taxe*	Prix HT
1 GL930	GN 1/1 largeur 400mm	1,74€	1359,00€
2 GN090	GN 2/1 largeur 800mm	1,06€	1699,00€

Grillades pierre de lave

Grillades pierre de lave à gaz avec grille en "V", allumage piezo, brûleurs en acier inoxydable, bac de récupération et thermo-couple. Robinets à gaz indépendants pour chacune des deux zones de chauffe. Fournie avec les pierres de laves. Pieds réglables.

- Construction en acier inoxydable
- Grille viande type "V"
- Récupérateur de graisse intégré
- Thermocouple
- Placard ouvert
- Livraison gaz naturel et injecteurs butane/propane fournis



Spécification
 GN003 7,6kW. Dimensions (mm): 850(H)x 400(L)x 700(P). Poids 62kg.
 GL931 Modèle : 70/80 GR.L. 15kW. Gaz naturel. Dimensions (mm): 850(H) x 800(L) x 700(P). Poids : 82kg.

Code	Description	Prix HT
3 GN003	Largeur 400mm	1909,00€
4 GL931	Largeur 800mm	3019,00€

Produit nécessitant une installation par un professionnel



Gastro M
700 Plus

Fourneaux électriques

Fourneaux électriques avec 4 plaques de cuisson, rondes pour GL929 et carrées pour GN088. Pieds réglables pour un positionnement de niveau en cas de sol irrégulier.

- Construction acier inoxydable
- Commutateur indépendant pour chaque plaque de cuisson
- 4 plaques de cuisson 2,6 kW
- Pieds réglables



NOUVEAU

Spécification
 GN088 Modèle : GM70/80PCE. 400V. Dimensions (mm): 850(H) x 800(L) x 700(P). Poids 48kg.
 GL929 Modèle : 70/80CFE. 400V. 14,36kW. 4 plaques sur four électrique statique. Dimensions (mm): 850(H) x 800(L) x 700(P). Poids : 89kg.

Code	Description	Eco taxe*	Prix HT
5 GN088	4 plaques et four largeur 800mm	0,96€	1559,00€
6 GL929	4 plaques sur four électrique statique largeur 800mm	5,64€	2439,00€

Produit nécessitant une installation par un professionnel



Gastro M
700 Plus

Fourneau gaz 4 feux vifs

Fourneau à gaz possédant quatre feux vifs en laiton, thermocouples, plaques de débordement émaillées, pieds réglables et flamme pilote allumage automatique.

- Construction acier inoxydable
- Espace de rangement
- 2 feux vifs 5,5kW
- 2 feux vifs 3,7kW



Spécification
 GL927 Modèle : 70/80 PCG. Gaz naturel. 18,4 kW. 4 feux vifs. Dimensions (mm): 850(H) x 800(L) x 700(P). Poids : 66kg.

Code	Description	Prix HT
GL927	4 feux vifs largeur 800mm	1729,00€

Produit nécessitant une installation par un professionnel



Gastro M
700 Plus

*Eco contribution non incluse dans le prix HT

MATÉRIEL ÉLECTRIQUE ET DE CUISSON / CUISSON HORIZONTALE

Fourneau gaz 6 feux

Fourneau gaz 6 feux vifs avec placard ouvert, thermocouples, brûleurs laiton, plaques de débordement émaillées, flamme pilote pour allumage automatique. Pieds réglables, portes non incluses.

- Flamme pilote pour allumage automatique
- Sur placard ouvert
- Feux vifs 5 x 6kW, 1 x 3,5kW
- Construction acier inoxydable

Produit nécessitant une installation par un professionnel

Spécification

GN082 33,5kW. Puissances : 5 feux 6kW, 1 feu 3,5kW. Dimensions (mm): 850(H)x1200(L)x700(P). Poids 71kg.

Code	Description	Prix HT
GN082	6 feux vifs largeur 1200mm	2689,00€



Gastro M
700 Plus

Fourneau 6 feux sur four gaz

Fourneau gaz 6 feux sur four gaz, avec thermocouples, brûleurs cuivre, plaques de débordement émaillées et allumage automatique. Four avec thermostat, allumage piezo, flamme pilote et rails amovibles. Dimensions internes du four : 530x530x280(h)mm. Gaz naturel. Pieds réglables.

- Plaques de débordement émaillées
- Flamme pilote
- Thermostat
- Allumage piezo
- Rails amovibles

Produit nécessitant une installation par un professionnel

Spécification

GN083 Modèle : GM70/120CFG. 850(H) x 1200(L) x 700(P). Poids 176kg.

Code	Description	Prix HT
GN083	6 feux vifs et four	3489,00€



NOUVEAU



Gastro M
700 Plus

Fourneau 4 feux vifs sur four à gaz

Fourneau 4 feux vifs en cuivre sur four à gaz, avec thermocouples, plaques de débordement émaillées et allumage automatique. Le four à gaz puissant possède thermostat, allumage piezo, flamme pilote et rails amovibles.

- Construction acier inoxydable
- Efficacité énergétique, brûleurs haute performance
- Feux vifs 2 x 3,7kW et 2 x 5,5kW
- Four GN 2/1 puissant 8kW
- Pieds réglables

Produit nécessitant une installation par un professionnel

Spécification

GL928 Modèle : 70/80 CFGB. Gaz naturel. 23,4 kW. 4 feux vifs et four à gaz. Dimensions du four (mm): 280(H) x 530(L) x 530(P). Dimensions extérieures (mm): 850(H) x 800(L) x 700(P). Poids : 100kg.

Code	Description	Prix HT
GL928	4 feux vifs + four gaz naturel largeur 800mm	2589,00€



Gastro M
700 Plus

PCF gaz et 2 feux vifs sur four gaz

Plaque coup de feu gaz avec deux feux vifs puissants sur four. Feux vifs avec thermocouple et veilleuse. La PCF possède un seul brûleur situé au centre. Four à gaz avec thermostat, thermo-couple et allumage piezo. Pieds réglables.

- Construction acier inoxydable
- 1 feu vif PCF 3,7kW
- 2 feux vifs 5,5kW
- Four 5kW

Produit nécessitant une installation par un professionnel

Spécification

GL934 Modèle : 70/80 TPPCFG. 20kW. Gaz naturel. Dimensions (mm): 850(H) x 800(L) x 700(P). Poids : 100kg.

Code	Description	Prix HT
GL934	2 feux vifs et four largeur 800mm	3149,00€



Gastro M
700 Plus

PCF 1 feu gaz sur four gaz

Plaque coup de feu gaz avec 1 feu vif central de 9kW. Four gaz avec thermostat, allumage piezo, flamme pilote et grilles amovibles. Dimensions internes du four : 530x530x280(h)mm. Pieds réglables. Fourni gaz naturel, injecteurs butane/propane fournis.

- Allumage piezo
- Flamme pilote
- Construction acier inoxydable
- Puissance four 8kW

Produit nécessitant une installation par un professionnel

Spécification

GN086 16,4 kW. Puissances : 1 feu 9kW, four 8kW. Dimensions du four (mm): 530(H)x 530(L)x 280(P). Dimensions (mm): 850(H)x 800(L)x 700(P). Poids 126kg.

Code	Description	Eco taxe*	Prix HT
GN086	PCF gaz et four	2,52€	2789,00€



Gastro M
700 Plus

Fourneau gaz 4 feux et PCF

Fourneau gaz 4 feux vifs avec allumage piezo électrique et flamme pilote, thermo-couple. Plaque coup de feu centrale. Pieds réglables. Livré sans portes

- Plaques de débordement émaillées
- Flamme pilote
- Thermostat
- Allumage piezo
- Sur placards ouverts

Produit nécessitant une installation par un professionnel

Spécification

GN084 Modèle : GM70/120TPPG2. Dimensions (mm): 850(H) x 1200(L) x 700(P). Poids 176kg.

Code	Description	Prix HT
GN084	4 feux vifs + PCF 1200(L)mm	3379,00€



NOUVEAU



Gastro M
700 Plus

MATÉRIEL ÉLECTRIQUE ET DE CUISSON / CUISSON HORIZONTALE

Feux vifs et PCF sur four gaz

Plaques coup de feu avec feux vifs puissants sur fours. PCF avec un brûleur central, allumage piezo, veilleuse et thermo-couple. Feux vifs avec veilleuse et thermocouple. Fours à gaz spacieux et pratiques, compatibles GN 2/1 avec thermostat, thermocouple et allumage piezo. Pieds réglables.

- Construction acier inoxydable
- Fours compatibles GN 2/1
- Fours 8kW



Produit nécessitant une installation par un professionnel

Code	Description	Prix HT
1 GL935	2 feux vifs et four largeur 1200mm	4159,00€
2 GL936	4 feux vifs et four largeur 1200mm	4339,00€

Spécification
 GL935 Modèle : 70/120 TPFCFGB. 22.4kW. 2 feux vifs, PCF et four. Gaz naturel. Dimensions (mm): 850(H) x 1200(L) x 700(P). Poids : 136kg.
 GL936 Modèle : 70/120 TPFCFGB. 4 feux vifs, plaque de mijotage et four. 27,5kW. Gaz naturel. Dimensions (mm): 870(H) x 1200(L) x 700(P). Poids : 120kg.

Gastro M
700 Plus



Plaque vitrocéramique sur four

Plaque vitrocéramique 4 zones avec thermostats réglables. Four électrique GN 2/1 avec thermostat, dimensions internes du four 530x340x325mm.

- Plaque vitrocéramique
- 4 zones de cuisson
- Four électrique compatible GN 2/1
- Thermostat

Produit nécessitant une installation par un professionnel



NOUVEAU

Spécification
 GN089 Modèle : GM70/80CFVE. 400V. 10kW. Dimensions four (mm): 530(H) x 340(L) x 325(P). Dimensions (mm): 850(H) x 800(L) x 700(P). Poids 141kg.

Code	Description	Eco taxe*	Prix HT
GN089	Plaque vitrocéramique largeur 800mm	2,82€	4309,00€



Gastro M
700 Plus

Hottes complètes Gastro-M

Hottes complètes Gastro M fabriquées en inox AISI 441 avec dessus et partie arrière en acier galvanisé. Filtrés labyrinthes inox, intercalaires, turbine d'extraction, variateur et luminaire sont inclus et montés.



Spécification
 GN194 Dimensions 1000x900x540mm. Poids 27kg. Capacité 1300m³ par/h.
 GN195 Dimensions 1500x900x540mm. Poids 29kg. Capacité 1300m³ par/h.
 GN196 Dimensions 2000x900x540mm. Poids 32kg. Capacité 2500m³ par/h.
 GN197 Dimensions 2500x900x540mm. Poids 34kg. Capacité 2500m³ par/h.
 GN198 Dimensions 3000x900x540mm. Poids 36kg. Capacité 2500m³ par/h.

Code	Description	Eco taxe*	Prix HT
GN194	1000(L)mm	0,54€	1099,00€
GN195	1500(L)mm	0,58€	1209,00€
GN196	2000(L)mm	0,64€	1379,00€
GN197	2500(L)mm	0,68€	1519,00€
GN198	3000(L)mm	0,74€	1649,00€

Produit nécessitant une installation par un professionnel



Gastro M

Lave-verres Barline 35

Lave-verres en inox AISI 304 avec porte à double paroi, un programme de lavage, fonctionnement automatique, cuve emboutie, chaudière thermostatique, résistance de cuve. Commandes simples et intuitives. Bras de lavage et de rinçage mobiles en inox. Interruption du cycle en cas d'ouverture de la porte. Livré avec 2 paniers 35x35 et doseur de produit de rinçage. Hauteur maximale des verres 240mm. Vidange par gravité (la machine doit être surélevée par rapport à la vidange).

- Cycle de lavage 2mn
- 1 programme de lavage
- Porte double paroi
- Bras de rinçage en inox amovibles
- Distributeur de produits de rinçage
- Entièrement en acier inoxydable AISI 304
- Hauteur de verre max 240mm
- Facile à nettoyer
- Fourni avec 2 paniers 35 x 35cm



Spécification

GS027 Modèle : Barline 350. Dimensions (mm): 600(H) x 420(L) x 460(P). Poids : 30kg.

Code	Description	Eco taxe*	Prix HT
GS027	Barline 35	0,80€	949,00€

Produit nécessitant une installation par un professionnel

Gastro M



Lave-verres Barline 40

Lave-verres en inox AISI 304 avec porte à double paroi, un programme de lavage, fonctionnement automatique, cuve emboutie, chaudière thermostatique, résistance de cuve. Commandes simples et intuitives. Bras de lavage et de rinçage mobiles en inox. Interruption du cycle en cas d'ouverture de la porte. Livré avec 2 paniers 40x40 et doseur de produit de rinçage. Hauteur maximale des verres 290mm. Vidange par gravité (la machine doit être surélevée par rapport à la vidange).

- Cycle de lavage 2mn
- 1 programme de lavage
- Porte double paroi
- Bras de rinçage en inox amovibles
- Distributeur de produits de rinçage
- Entièrement en acier inoxydable AISI 304
- Hauteur de verre max 290mm
- Facile à nettoyer
- Fourni avec 2 paniers 40 x 40cm



Spécification

GS028 Modèle : Barline 400. Dimensions (mm): 710(H) x 470(L) x 510(P). Poids : 41kg.

Code	Description	Eco taxe*	Prix HT
GS028	Barline 40	0,90€	1179,00€

Produit nécessitant une installation par un professionnel

Gastro M



Lave-vaisselle Maestro

Lave-vaisselle en acier inoxydable, destinés aux professionnels de la restauration. Ces machines haut de gamme sont toutes équipées de cuves embouties et sondes thermostatiques. Options supplémentaires disponibles selon modèles.



Produit nécessitant une installation par un professionnel

Spécification

DK353 230V, 3,6kW. Dimensions (mm): 830(H) x 600(L) x 570(P). Poids : 63kg.
 DK354 400V, 6,6kW. Dimensions (mm): 830(H) x 600(L) x 570(P). Poids : 63kg.
 DK355 230V, 3,6kW. Dimensions (mm): 830(H) x 600(L) x 570(P). Poids : 66kg.
 DK356 400V, 6,6kW. Dimensions (mm): 830(H) x 600(L) x 570(P). Poids : 66kg.

Code	Description	Eco taxe*	Prix HT
DK353	230V Standard	2,20€	1569,00€
DK354	400V Standard	2,20€	1569,00€
DK355	230V Pompe de vidange	2,20€	1779,00€
DK356	400V Pompe de vidange	2,20€	1779,00€



Gastro M

Lave-vaisselle Maestro

Lave-vaisselle en acier inoxydable, destinés aux professionnels de la restauration. Ces machines haut de gamme sont toutes équipées de cuves embouties et sondes thermostatiques. Options supplémentaires disponibles selon modèles.



Produit nécessitant une installation par un professionnel

Spécification

DK357 230V, 3,6kW. Dimensions (mm): 830(H) x 600(L) x 570(P). Poids : 70kg.
 DK358 400V, 6,6kW. Dimensions (mm): 830(H) x 600(L) x 570(P). Poids : 70kg.

Code	Description	Eco taxe*	Prix HT
DK357	230V Pompe de vidange et break tank	2,20€	2379,00€
DK358	400V Pompe de vidange et break tank	2,20€	2379,00€



Gastro M

Lave-vaisselle à capot HT50

Lave-vaisselle à capot Gastro-M HT50, 400 Volt, en acier inoxydable 18/10, porte double paroi, commandes mécaniques, 2 cycles de lavage. Fonctionnement entièrement automatique lors de la fermeture du capot. Régulation thermostatique séparée des éléments chauffants pour le lavage et rinçage. Bras de lavage et de rinçage unis en acier inox faciles à nettoyer. Coupe-circuit de sécurité pour arrêter la machine en cas d'ouverture du capot. Raccord eau 3/4". Fourni avec 2 casiers 50x50. Vidange par gravité (la machine doit être surélevée par rapport à la vidange)



- Acier inoxydable 18/10 Aisi 304
- 2 cycles de lavage automatiques
- Casier 50x50
- Hauteur max pour les assiettes 420mm
- Consommation d'eau 3 litres par cycle
- 900 assiettes par heure
- Doseur produit de rinçage intégré

Produit nécessitant une installation par un professionnel

Spécification
GL896 400V. 6,75kW. Dimension: 1405(H) x 635(L) x 717(P)mm. Poids : 140kg

Code	Description	Eco taxe*	Prix HT
GL896	Lave-vaisselle à capot HT50 panier 50x50cm	2,80€	3029,00€
GL897	Table entrée gauche 120cm	0,60€	1129,00€
GL898	Table de sortie 60cm	0,60€	539,00€
GL899	Table de sortie 80cm	0,60€	539,00€



Gastro M

*Eco contribution non incluse dans le prix HT

Lave-vaisselle à capot Maestro

Entièrement en inox AISI 304, avec porte double paroi, panneau de commande électronique, interrupteur de sécurité sur la porte, cuve emboutie et sonde thermostatique, bras de lavage en acier inoxydable démontable pour le nettoyage, pompe de rinçage péristaltique, doseur détergent. Cycles de lavage 60/120/180 secondes. Fourni avec flexibles d'alimentation et d'évacuation, deux paniers 50 x 50 et un panier à couverts.

NOUVEAU



Produit nécessitant une installation par un professionnel



Spécification
DK359 400V. 7,5kW. Dimensions (mm): 880(L) x 750(P). Poids : 142kg.

Gastro M

Code	Description	Eco taxe*	Prix HT
DK359	Capot 400V Pompe péristaltique et doseur détergent	4,44€	3729,00€

Adoucisseur d'eau

L'eau calcaire est problématique et aboutit à une consommation d'énergie plus élevée et un risque de panne des machines. L'adoucissement de l'eau est un procédé pour éliminer le calcium et le magnésium et empêcher l'accumulation de calcaire. Cela augmentera l'efficacité et la durée de vie de vos appareils.

NOUVEAU

- Conçu pour une utilisation avec les lave-vaisselle, machines à glaçons, machines à café et fours mixtes vapeur
- Entièrement automatique
- Facile à utiliser
- Réservoir de sel de 15 kg
- Temps de régénération de 61 minutes
- 1950 litres/1kg sel



Code	Description	Prix HT
CS207	Adoucisseur d'eau automatique	479,00€
CS208	Sel 15kg	11,80€

Demandez notre catalogue complet Gastro M ou consultez notre site internet pour plus d'informations.

MATÉRIEL ÉLECTRIQUE ET DE CUISSON / LAVERIE

Lave-verres / lave-tasses GW41



Lave-verres / lave-tasses Gastro-M GW41, en acier inoxydable 18/10, porte double paroi, commandes mécaniques, 2 cycles de lavage. Fonctionnement entièrement automatique. Régulation thermostatique séparée des éléments chauffants pour le lavage et rinçage. Bras de lavage et de rinçage séparés en acier inox. Raccord eau 3/4". Fourni avec 2 paniers à verres, 1 support soucoupes et 1 godet à couverts. Vidange par gravité (la machine doit être surélevée par rapport à la machine)

- Acier inoxydable 18/10 Aisi 304
- 2 cycles de lavage automatiques
- Casier 40x40
- Hauteur max pour les soucoupes/tasses et verres 280mm
- Consommation d'eau 2,2 litres par cycle
- 20/30 casiers par heure
- Doseur produit de rinçage intégré



Code	Description	Eco taxe*	Prix HT
1 GN030	Lave-verres 35x35cm, (H) max 20cm	0,60€	1229,00€
2 GL891	Lave-verres 40x40cm, (H) max 28cm	0,90€	1459,00€

Spécification
 GN030 Modèle : GW35. 230V. 3,2kW. Capacité : 20/30 casiers/h. Raccord 3/4". Dimensions (mm): 605(H) x 420(L) x 500(P).
 GL891 230V/3,2kW. Dimension: 700(H) x 480(L) x 520(P)mm. Poids: 45kg

Produit nécessitant une installation par un professionnel



Gastro M

Lave-vaisselle

Lave-vaisselle en acier inoxydable 18/10, facile à utiliser, avec 2 programmes de lavage. Bouton de démarrage manuel ou réglages entièrement automatiques. Bras de pulvérisation en acier inoxydable faciles à enlever pour un nettoyage efficace. Coupe-circuit de sécurité sur la porte. Livré avec deux paniers et un godet à couverts. Vidange par gravité (la machine doit être surélevée par rapport à la vidange)

- 2 programmes de lavage automatiques
- 2 paniers 50x50cm
- Hauteur maxi pour les assiettes, tasses et verres 340mm
- 20/30 paniers par heure



Spécification
 GL892 230V. 3,2kW. Dimension: 820(H) x 600(L) x 625(P)mm. Poids : 63kg
 GL893 400V. 5,15kW. Dimension: 820(H) x 600(L) x 625(P)mm. Poids : 63kg
 GL894 230V. 3,2kW. Dimension: 820(H) x 600(L) x 625(P)mm. Poids: 66kg
 GL895 400V. 5,15kW. Dimension: 820(H) x 600(L) x 625(P)mm. Poids : 66kg

Code	Description	Eco taxe*	Prix HT
GL892	Lave-vaisselle 230V - (H) 34cm max.	1,26€	1779,00€
GL893	Lave-vaisselle 400V - (H) 34cm max.	1,26€	1839,00€
GL894	230V avec pompe de vidange et doseur détergent (H)34cm max	1,32€	1949,00€
GL895	400V avec pompe de vidange et doseur détergent (H)34cm max	1,32€	2019,00€

Produit nécessitant une installation par un professionnel



Gastro M

Tables d'entrée lave-vaisselle avec bac

Tables d'entrée lave-vaisselle en acier inoxydable avec bac, dossier et tablette inférieure. Modèles avec bac à droite ou à gauche et avec ou sans TVO.

NOUVEAU



Gastro M

Code	Description	Eco taxe*	Prix HT	Code	Description	Eco taxe*	Prix HT
3 DS460	1000mm bac simple à gauche	0,80€	1049,00€	4 DS464	1000mm bac simple à gauche et TVO	0,90€	1349,00€
DS461	1000mm bac simple à droite	0,80€	1049,00€	DS465	1000mm bac simple à droite et TVO	0,90€	1349,00€
DS462	1400mm bac simple à gauche	1,36€	1149,00€	DS466	1400mm bac simple à gauche et TVO	1,44€	1399,00€
DS463	1400mm bac simple à droite	1,36€	1149,00€	DS467	1400mm bac simple à droite et TVO	1,44€	1399,00€

Tables lave-vaisselle

Les tables Gastro-M sont en acier inoxydable 18/10. Avec pieds réglables.



Gastro M

Code	Description	Eco taxe*	Prix HT	Spécification
5 GL897	Table entrée gauche 120cm	0,60€	1129,00€	GL897 850(H) x 1200(L) x 590(P)cm
6 GL898	Table de sortie 60cm	0,60€	539,00€	GL898 850(H) x 600(L) x 590(P)cm
7 GL899	Table de sortie 80cm	0,60€	539,00€	GL899 850(H) x 800(L) x 590(P)cm

*Eco contribution non incluse dans le prix HT

Demandez notre catalogue complet Gastro M ou consultez notre site internet pour plus d'informations.

Casiers de lavage

Différents modèles disponibles, spécifiquement conçus pour la vaisselle, les ustensiles, les verres, etc, pour un lavage adapté et sûr.

Approprié à une utilisation avec tous les casiers de lavage de cette page (500 x 500mm)

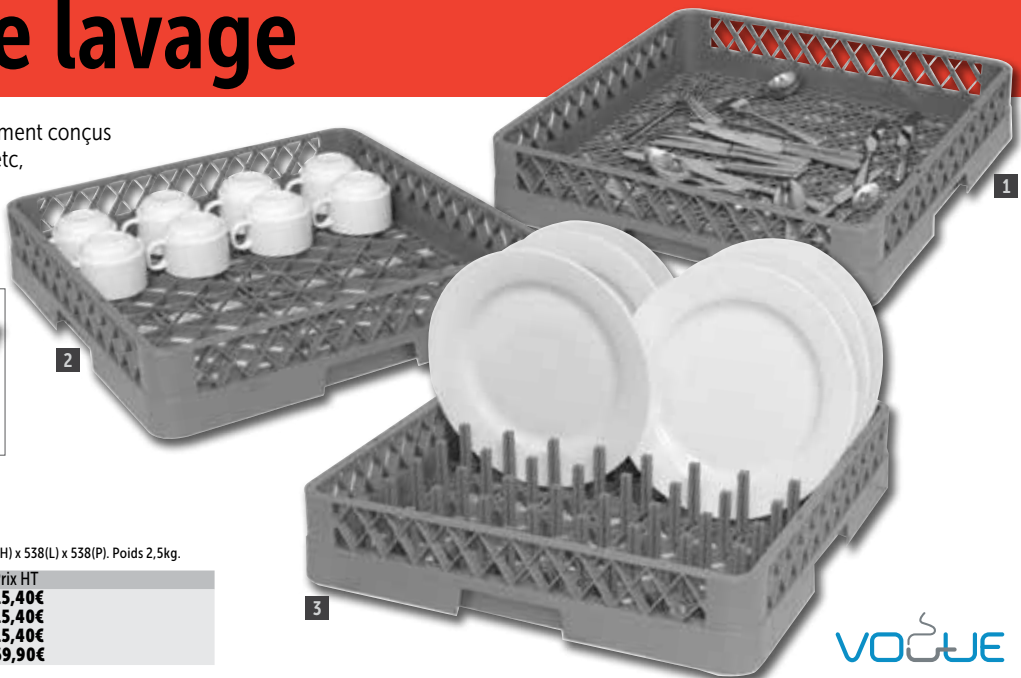

Spécification
CB006 Capacité de charge maximale 40kg. Dimensions (mm): 210(H) x 538(L) x 538(P). Poids 2,5kg.

Code	Description	Prix HT
1 K910	Couverts 500 x 500mm	15,40€
2 K908	Tasses 500 x 500mm	15,40€
3 K909	Assiettes 500 x 500mm	15,40€
4 CB006	Chariot	69,90€

VOÛTE

Casiers à verres

Casiers à verres ou tasses à compartiments, pour réduire les éclats et la casse. Rehausse optionnelles disponibles pour les verres plus haut, ajoutant environ 45mm(H). 100(H) x 500(L) x 500(P)mm.



Code	Description	Prix HT
F612	16 compartiments	20,90€
F613	25 compartiments	20,90€
F614	36 compartiments	22,90€
F615	49 compartiments	22,90€

Rehausse de casiers à verres

Rehausse de casier à verres pour les grands verres. Chaque rehausse permet d'ajouter environ 45 mm(H).

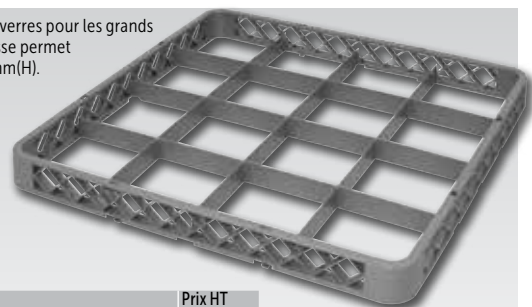

Code	Description	Prix HT
F616	16 compartiments	12,80€
F617	25 compartiments	12,80€
F618	36 compartiments	12,80€
F619	49 compartiments	14,80€

Casiers de lavage

Bords renforcés pour une utilisation professionnelle intensive.

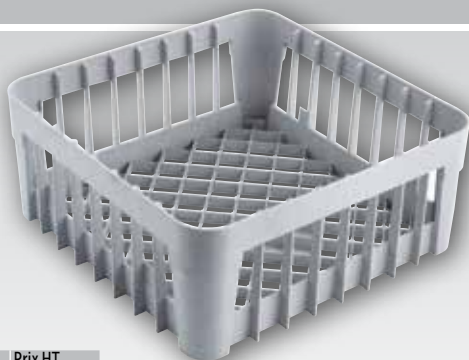

Code	Description	Prix HT
GN559	350 x 350mm	14,80€
GN558	400 x 400mm	15,80€

Casiers de lavage hauts

Armature métallique revêtement PE pour une plus grande durabilité. Convient pour les verres, tasses et autres récipients ouverts. 180mm de haut.

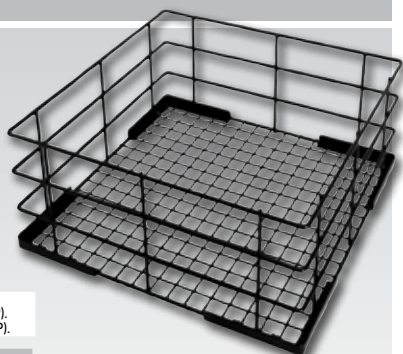

Spécification
CD242 Dimensions (mm): 180(H) x 350(L) x 350(P).
CD243 Dimensions (mm): 180(H) x 400(L) x 400(P).

Code	Description	Prix HT
CD242	350 x 350mm	17,80€
CD243	400 x 400mm	21,90€

Supports lave-vaisselle

Supports lave-vaisselle avec ou sans tablette. En acier inoxydable AISI 304.



- Entièrement en acier inoxydable AISI 304
- Hauteur 400mm
- Pieds réglables



Spécification
Dimensions (mm): 400(H) x 600(L) x 600(P).

Code	Description	Prix HT
GS024	Support sans tablette	159,00€
GS025	Support avec tablette	209,00€

Gastro M

Vitrines réfrigérées de comptoir

Vitrines de comptoir compactes pour optimiser la vente grâce à une visibilité des 4 côtés. Favorisent les achats spontanés. Dégivrage automatique et contrôle réglable de la température.

- Structure en ABS et PVC
- Capacité 68L
- 3 étagères réglables en hauteur



6



5



R
600a

Code	Description	Eco taxe*	Prix HT
5 G619	Blanche	2,15€	424,00€
6 G211	Noire	2,36€	424,00€

Spécification
230V. 160W. 0.4A. Plage de températures 2°C à 12°C. Température ambiante maxi : 32°C.
Réfrigérant R600a. Dimensions (mm): 885(H) x 428(L) x 386(P). Poids 33kg.



Vitrine réfrigérée portes incurvées

Vitrine réfrigérée pour aliments et boissons possédant 2 portes en verre incurvées pour faciliter l'accès. Idéale pour une présentation de comptoir et les points d'achats impulsifs. Inadaptée pour les sushis.

- Capacité 86L
- Structure en ABS et PVC
- Deux portes en verre incurvées pour accès avant et arrière
- 3 étagères



8



7



R
600a

Code	Description	Eco taxe*	Prix HT
7 CB507	86L blanche	2,38€	504,00€
8 DP288	86L noire	2,38€	504,00€

Spécification
CB507 230V. 130W. 0.9A. Plage de température : 2 à 12°C. Temp ambiante maxi : 32°C. Réfrigérant : R600a. 3 étagères. Dimensions (mm) : 980(H) x 429(L) x 425(P). Poids : 36,5kg.
DP288 230V. 130W. 0.9A. Capacité : 86L. Plage de température : 2 à +12°C. Temp ambiante maxi : 32°C. Réfrigérant: R600a. 3 étagères. Dimensions (mm): 980(H)x 429(L)x 425(P). Poids : 36,5kg.



Vitrines à tapas réfrigérées

Pour conserver vos tapas, salades, desserts frais et prêts à servir grâce à ces vitrines attrayantes. Eclairage LED intérieur et étagère en verre pour mettre en valeur vos plats et ainsi susciter les ventes. Dotée d'un puissant système de refroidissement statique, d'une fonction de dégivrage hors cycle et d'un contrôleur numérique facile à utiliser. Compatibles GN 1/3.



- DA540 accueille 5 x GN 1/3
- DA541 accueille 7 x GN 1/3
- Refroidissement statique
- Eclairage intérieur LED
- Dégivrage automatique

NOUVEAU



R
600a



Code	Description	Eco taxe*	Prix HT
DA540	5 x GN 1/3	3,99€	809,00€
DA541	7 x GN 1/3	5,95€	939,00€

Spécification

DA540 Modèle: G-TS1500-2. 230V. 1A. Plage de températures 4°C à 8°C. Température ambiante maxi 32°C. Réfrigérant R600a. Capacité: 75L. Classe climatique 4. Dimensions: 330(H) x 1500(L) x 390(P)mm. Poids 49kg.
DA541 Modèle: G-TS1800-2. 230V. 1,3A. Plage de températures 4°C à 8°C. Température ambiante maxi 32°C. Réfrigérant R600a. Capacité: 95L. Classe climatique 4. Dimensions: 330(H) x 1800(L) x 390(P)mm. Poids 63kg.

Vitrines à sushis

Puissant système de refroidissement statique et contrôle digital pour garantir une présentation de vos aliments frais à la température optimale, prêts à servir. Attention, vitrine de présentation et non de conservation.



- Construction plastique, acier et verre
- Système de refroidissement statique
- Arrêt du cycle de dégivrage
- Contrôle digital
- Vitre avant en verre trempé

NOUVEAU



R
600a



Code	Description	Eco taxe*	Prix HT
DA538	5 x GN 1/3	4,97€	849,00€
DA539	7 x GN 1/3	5,67€	969,00€

Spécification

DA538 Modèle: G-SSS1500. 230V. 1A. Plage de températures 0°C à 6°C. Température ambiante maxi 32°C. Réfrigérant R600a. Capacité: 60L. Classe climatique 4. Dimensions: 290(H) x 1500(L) x 390(P)mm. Poids 51kg.
DA539 Modèle: G-SSS1800. 230V. 1,3A. Plage de températures 0°C à 6°C. Température ambiante maxi 32°C. Réfrigérant R600a. Capacité: 80L. Classe climatique 4. Dimensions: 290(H) x 1800(L) x 390(P)mm. Poids 61kg.

Vitrine à tapas réfrigérée

Modèle gain de place pouvant contenir 6 bacs GN 1/3 pour présenter toutes sortes d'aliments. Bacs GN vendus séparément.



- Capacité 6 x GN 1/3
- Vitre façade avant bombée
- Affichage digital de la température
- Eclairage intérieur LED

NOUVEAU



R
600a



Code	Description	Eco taxe*	Prix HT
CP728	6 x GN 1/3	2,90€	968,90€

Spécification

CP728 230V. 180W. 1A. Plage de températures 0°C à 12°C. Température ambiante maxi 32°C. Réfrigérant R600a. Dimensions: 265(H) x 1529(L) x 420(P)mm. Poids 41,5kg.

Vitrine de comptoir réfrigérée

Vitrine réfrigérée professionnelle à température positive compatible GN 2/1.

NOUVEAU

Spécification
 CT020 230V. 340W. Plage de températures 2°C à 6°C. Température ambiante
 maxi 25°C. Réfrigérant R134a. Dimensions: 845(H) x 746(L) x 717(P)mm.
 Poids 84kg.

Code	Description	Eco taxe*	Prix HT
CT020	GN 2/1	5,88€	3489,00€

Vitrine chauffante GN 2/1

Vitrine chauffante en acier inoxydable AISI 304 avec verre de sécurité. Trois niveaux de self-service accessibles, éclairage indépendant à chaque niveau. Les portes arrière réfléchissantes optimisent la présentation du produit. Plage de température +30°C / +85°C.

NOUVEAU

- Construction acier inoxydable AISI 304
- Verre de sécurité
- 3 niveaux facilement accessibles
- Portes réfléchissantes
- Circulation de l'air motorisée
- Faible consommation d'énergie
- Tiroir à eau inox inclus

Spécification
 CT021 230V. 2,04kW. Plage de température 30°C à 85°C.
 Dimensions (mm): 845(H) x 746(L) x 717(P). Poids 70kg.

Code	Description	Eco taxe*	Prix HT
CT021	GN 2/1	4,90€	2869,00€

FROID / VITRINES RÉFRIGÉRÉES

Vitrine réfrigérée haute porte incurvée



Vitrine réfrigérée de style contemporain avec porte en verre incurvée, pour présenter aliments et boissons. Dégivrage automatique. Inadaptée pour les sushis.

- Capacité 235L
- Structure en ABS et PVC
- Porte en verre incurvée
- 4 étagères réglables



R
600a



Code	Description	Eco taxe*	Prix HT
DP289	Noire	4,94€	969,00€
CB509	Blanche	4,94€	969,00€

Spécification
Tous les modèles : 230V. 250W. 1.5A. Capacité : 235L. Plage de température : 3 à +12°C. Temp ambiante maxi : 32°C. Réfrigérant : R600a. 4 étagères. Dimensions (mm): 1690(H)x 515(L)x 485(P). Poids : 76kg.

Vitrine positive libre service



Haute vitrine réfrigérée de style contemporain aux parois incurvées, structure en acier noir et ouverture frontale pour un accès rapide des clients. Les marchandises réfrigérées peuvent être présentées sur la partie inférieure et sur les trois étagères réglables. Fournie avec un store d'isolation et des roulettes pour manœuvrabilité aisée.

- Capacité 220L
- En acier inoxydable et verre de sécurité
- 3 étagères et niveau inférieur
- Eclairage intérieur LED
- Store opaque intégral
- Dégivrage automatique



R
290a



Spécification
CD239 230V. 1300W. 8A. Plage de températures 2°C à 12°C. Température ambiante maxi 28°C. Réfrigérant R290a. Dimensions (mm) : 1740(H) x 494(L) x 600(P). Poids 112,5kg.

Code	Description	Eco taxe*	Prix HT
CD239	220L	7,32€	1829,00€

Vitrine à pâtisserie

Vitrine à pâtisserie attrayante et élégante, finition acier inoxydable. 4 côtés vitrés pour présenter les gâteaux, pâtisseries et desserts. Contrôle entièrement automatique avec affichage digital constant et auto-dégivrage.



- Capacité 400L
- Compartiment de réfrigération ventilé
- 4 étagères chromées réglables
- Eclairage LED
- Roulettes verrouillables
- Dégivrage automatique



R
290



Spécification
GD881 230V. 280W. 2.1A. Plage de température : +2 à +10°C. Température ambiante maxi : 32°C. Réfrigérant : R290. Dimensions (mm): 1800(H) x 706(L) x 706(P). Poids 96kg.

Code	Description	Eco taxe*	Prix HT
GD881	400L	6,24€	1779,00€

Vitrines réfrigérées de comptoir

Vitrine de comptoir vitrée sur les quatre côtés et portes arrière coulissantes. Dégivrage automatique. Sans CFC. Inadaptée pour les sushis.

- Capacité 100L
- Structure ABS
- Face avant en verre incurvé
- Eclairage intérieur LED
- 2 étagères réglables



R
600a



	Code	Description	Eco taxe*	Prix HT
1	CC611	Noire	2,77€	659,00€
2	CC666	Blanche	2,55€	659,00€

Spécification
Tous les modèles : 230V, 160W. Plage de températures: 2°C à 12°C.
Température ambiante maxi 32°C. Réfrigérant R600a.
Dimensions (mm): 675(H) x 682(L) x 450(P). Poids 39,1kg.

Vitrines service arrière

Vitrines réfrigérées pour présenter de manière attrayante les gâteaux, pâtisseries, sandwichs et autres produits alimentaires. Dégivrage automatique chauffant. Une température constante est assurée par le système de refroidissement par ventilateur et le verre dispose d'un chauffage électrique pour minimiser la condensation. Portes coulissantes à l'arrière pour faciliter l'accès et le service.



4

- Finition acier inoxydable
- Système de refroidissement par ventilateur
- Verre de sécurité triple épaisseur
- Dégivrage automatique
- Portes arrière coulissantes
- Fonction chauffage du verre



R
290



	Code	Description	Eco taxe*	Prix HT
3	GG216	900(L)mm/ 300L	13,98€	2689,00€
4	GG217	1200(L)mm - 400L	16,90€	3099,00€
	GG218	1500(L)mm/ 500L	19,50€	3569,00€

Spécification
GG216 230V, 638W. Plage de températures 2°C à 8°C. Température ambiante maxi 32°C. Réfrigérant R290. Capacité: 300L. Dimensions: 1200(H) x 900(L) x 715(P)mm. Poids 250kg.
GG217 230V, 835W. Plage de températures 2°C à 8°C. Température ambiante maxi 32°C. Réfrigérant R290. Capacité: 400L. Dimensions: 1200(H) x 1200(L) x 715(P)mm. Poids 286kg.
GG218 230V, 904W. Plage de températures 2°C à 8°C. Température ambiante maxi 32°C. Réfrigérant R290. Capacité: 500L. Dimensions: 1200(H) x 1500(L) x 715(P)mm. Poids 323kg.

FROID / VITRINES RÉFRIGÉRÉES

Vitrine réfrigérée de comptoir

Vitrine à quatre côtés en verre avec partie supérieure avant incurvée et commande numérique de la température pour les boissons froides, les desserts et les produits laitiers. Portes arrière coulissantes pour un accès aisé. Inadaptée pour les sushis.



- Panneau avant en acier inoxydable
- 2 étagères en chrome réglables
- Portes arrière coulissantes
- Eclairage LED interne



R
600a

Spécification
CD229 230V. 160W. 1,3A. Plage de températures: 2°C à 12°C. Température ambiante maxi 32°C. Réfrigérant R600a. Capacité 120L. Dimensions (mm) : 686(H) x 707(L) x 568(P). Poids 64kg.

Code	Description	Eco taxe*	Prix HT
CD229	120L	4,16€	789,00€



Vitrine réfrigérée de comptoir

Vitrine réfrigérée positive de comptoir avec thermostat réglable, construction durable et pieds réglables pour faciliter l'installation.



- Porte double vitrage réversible
- Thermostat réglable
- Etagères et pieds réglables



R
600a

Spécification
CF750 230V. 85W. 0.55A. Capacité 88L. Plage de température 1°C à 12°C. Température ambiante max 32°C. Réfrigérant R600a. 6 étagères. Dimensions (mm): 825(H) x 430(L) x 480(P). Poids 26kg.

Code	Description	Eco taxe*	Prix HT
CF750	88L	1,69€	269,00€



Vitrine de présentation horizontale

Vitrine de présentation idéale pour exposer et conserver des gâteaux, pâtisseries, sandwichs et autres produits frais. Les portes coulissantes à l'arrière facilitent l'accès, le réapprovisionnement et le service. Refroidissement par air forcé et dégivrage automatique.



- Capacité 270L
- 3 étagères
- Construction acier inoxydable
- Thermostat digital
- Eclairage LED
- Roulettes



R
600a

Spécification
CG841 230V. 850W. 3,7A. Plage de température 2°C à 12°C. Température ambiante maxi : 32°C. Réfrigérant R290a. Capacité 270L. Dimensions (mm): 1275(H) x 915(L) x 725(P). Poids 188kg.

Code	Description	Eco taxe*	Prix HT
CG841	915(L)mm	10,63€	2079,00€



Congélateurs coffre

Congélateurs coffre efficaces, fiables et faciles à nettoyer avec couvercles coulissants en verre verrouillables. Grande capacité, robustes et silencieux, ils sont parfaits pour les petits commerces et points de vente dans les zones touristiques.



- Verrouillables
- Livrés avec 2 paniers
- Avec roulettes



R
600a

Spécification
CM433 230V. 200W. 1,2A. Epaisseur d'isolation 75mm. Plage de températures -24°C à -18°C. Température ambiante maxi 32°C. Réfrigérant R600a. Dimensions: 920(H) x 953(L) x 553(P)mm. Poids 42kg.
CM434 230V. 250W. 1,2A. Epaisseur d'isolation 75mm. Plage de températures -24°C à -18°C. Température ambiante maxi 32°C. Réfrigérant R600a. Dimensions: 928(H) x 1195(L) x 654(P)mm. Poids 60kg.

Code	Description	Eco taxe*	Prix HT
CM433	200L	2,73€	629,00€
CM434	270L	3,90€	759,00€



Vitrines réfrigérées

Vitrines réfrigérées verrouillables avec commande électronique, éclairage intérieur et roulettes à l'arrière pour la manœuvrabilité. Différents modèles et capacités disponibles selon les besoins.



- Capacité 150L, 400L ou 600L
- Cadre de la porte en verre en aluminium
- Les modèles positifs possèdent des étagères réglables et une demie étagère



Sur pièces et main d'œuvre

R
600a

R
404a

CD086
CD087
CD088

CB921



Spécification

CD086 230V. 150W. 1.1A. Epaisseur d'isolation 40mm. Plage de températures: 2°C à 8°C. Température ambiante maxi 32°C. 2 étagères réglables, 1 demie étagère. Réfrigérant R600a. Dimensions (mm): 850(H) x 600(L) x 600(P). Poids 47kg.
 CD087 230V. 185W. 1.5A. Epaisseur d'isolation 40mm. Plage de températures: 2°C à 8°C. Température ambiante maxi 32°C.
 3 étagères réglables, 1 demie étagère. Réfrigérant R600a. Dimensions (mm): 1850 (H) x 600 (L) x 600 (P). Poids 72kg.
 CB921 230V. 2.35A. 500W. Epaisseur d'isolation 60mm. 6 étagères fixes. Capacité: 365L. Plage de température: -25°C à -10°C. Température ambiante maxi: 28°C. Réfrigérant: R404a. Dimensions (mm): 1850(H)x 600(L)x 600(P). Poids: 76kg.
 CD088 230V. 185W. 1.5A. Epaisseur d'isolation 40mm. Plage de températures: 2°C à 8°C. Température ambiante maxi 32°C. 3 étagères réglables et 1 demie étagère. Réfrigérant R600a. Dimensions (mm): 1890(H) x 777(L) x 695(P). Poids 93kg.

Code	Description	Eco taxe*	Prix HT
1 CD086	Vitrine de comptoir 150L	3,06€	564,00€
2 CD087	Vitrine positive 400L	4,68€	919,00€
3 CB921	Vitrine négative 365L	4,94€	1219,00€
CD088	Vitrine positive 600L	6,05€	1269,00€

FROID / VITRINES RÉFRIGÉRÉES

Vitrines réfrigérées

Élégantes armoires hautes avec portes vitrées. Bandeau supérieur lumineux.



1



3



2

- Étagères réglables
- Fournies avec roulettes
- Verrouillables



R

600a

DM075
DM076

R

290

CD984

R

290

GH506
GH507



Spécification

DM075 230V. 240W. 1.5A. 4 étagères réglables. Plage de température +2° à +8°C. Température ambiante max 32°C. Réfrigérant R134a. Dimensions (mm): 1610(H) x 530(L) x 575(P). Poids 124kg.
DM076 Modèle: SC-348LP. 230V. 340W. 2A 4 étagères réglables. plage de température +2°C à 8°C. Température ambiante maxi 32°C. Réfrigérant R600a. Capacité: 368L. Dimensions: 1900(H) x 620(L) x 570(P)mm. Poids 134kg.
CD984 230V. 550W. 4A. Plage de températures 2°C à 8°C. Température ambiante maxi 32°C. Réfrigérant R290. Capacité: 944L. Dimensions: 2080(H) x 1200(L) x 710(P)mm. Poids 204kg.
GH506 230V. 1000W. 4.5A. 5 étagères. Capacité: 412L. Plage de température : -22°C -18°C. Température ambiante maxi : 28°C. Réfrigérant: R290. Dimensions (mm): 1990(H)x 680(L)x 745(P). Poids : 138kg.
GH507 230V. 1100W. 5A. 10 étagères. Capacité: 920L. Plage de température : -22°C -18°C. Température ambiante maxi : 28°C. Réfrigérant: R290. Dimensions (mm): 1990(H)x 1370(L)x 745(P). Poids : 212kg.

Code	Description	Eco taxe*	Prix HT
1 DM075	Positive 1 porte 218L	5,79€	689,00€
DM076	Positive 1 porte 368L	6,76€	819,00€
2 CD984	Positive 2 portes 944L	13,26€	1789,00€
3 GH506	Négative une porte, 412L	8,97€	1789,00€
GH507	Négative deux portes, 920L	13,78€	2469,00€

Vitrines réfrigérées positives éclairage LED



Les équipements TRUE fonctionnent avec un système de réfrigération tropicalisé, sur-dimensionné à air forcé. Livrés avec roulettes. Attention, produit ni repris ni échangé.

- Capacité 538L ou 991L
- Extérieur aluminium
- Portes vitrées
- Eclairage LED
- Étagères réglables



Spécification

CC241 Modèle: GDM 19W. 220V. 4.7kW. 2.9A. 4 étagères acier recouvertes PVC. Eclairage LED. Plage de température 0.5°C à 3°C. Réfrigérant R290. Groupe tropicalisé à 43°C. Dimensions (mm): 1998(H) x 686(L) x 623(P). Poids 104kg. Finition alu.
 CC243 Modèle: GDM-35. 220V. 814W. 3.7A. 8 étagères acier recouvertes PVC. Eclairage LED. Plage de température 0.5°C à 3°C. Réfrigérant R290. Groupe tropicalisé à 43°C. Dimensions (mm): 1998(H) x 1004(L) x 750(P)mm. Poids 166.5kg. Finition alu.

Code	Description	Eco taxe*	Prix HT
4 CC241	538L	2,08€	3070,00€
5 CC243	991L	3,31€	3550,00€



R
290

TRUE
REFRIGERATION

Arrière-bar vertical positif une porte

Gardez vos boissons fraîches à portée de main à tout moment grâce à cet arrière-bar grande capacité. Contrôle de température intégral et dégivrage automatique. Pieds réglables. Porte à charnières.

- Capacité 307L
- Une porte à charnières
- 4 étagères réglables en hauteur
- Porte verrouillable
- Eclairage intérieur
- Porte double vitrage



R
600a

POLAR
REFRIGERATION

Code	Description	Eco taxe*	Prix HT
GJ447	Porte simple	6,37€	999,00€

Spécification

GJ447 230V. 300W. 1.2A. Plage de température: +2°C à +8°C. Température ambiante maxi 32°C. Capacité: 307L. Dimensions (mm): 1880(H) x 600(L) x 514(P). Poids 98kg.

FROID / RAFRAÎCHISSEURS ET CAVES À VIN

Arrière-bars verticaux double porte



Gardez vos boissons fraîches à portée de main à tout moment grâce à cet arrière-bar grande capacité. Contrôle de température intégral et dégivrage automatique. Pieds réglables.

- Capacité 490L
- 8 étagères réglables
- Porte verrouillable
- Eclairage intérieur
- Double vitrage



R
600a



Code	Description	Eco taxe*	Prix HT
1 GJ448	Double porte coulissante	8,32€	1349,00€
2 GJ449	Double porte battante	8,13€	1349,00€

Spécification
GJ448 230V. 400W. 1.5A. Plage de température : +2°C à +8°C. Température ambiante maxi 32°C. Capacité: 490L. Dimensions (mm): 1880(H) x 920(L) x 514(P). Poids 128kg.
GJ449 230V. 400W. 1.5A. Plage de température : +2°C à +8°C. Température ambiante maxi 32°C. Capacité: 490L. Dimensions (mm): 1880(H) x 920(L) x 514(P). Poids 125kg.

Caves à vin



Conservez vos vins rosés, rouges, blancs ou encore champagnes à la température idéale. Choisissez des systèmes de refroidissement à une ou deux zones pour contrôler avec précision la température de votre vin. Dispose d'un voyant LED pour surveiller la température de stockage. Rafraichit et chauffe afin de maintenir les meilleures conditions de stockage.

- Capacité 54, 92 ou 155 bouteilles
- Affichage LED
- 1 ou 2 zones de température
- Contrôle digital tactile
- Système anti-givre assisté par ventilateur
- Portes verrouillables



R
600a



Code	Description	Eco taxe*	Prix HT
3 CM359	54 bouteilles - 1 zone	3,06€	824,00€
4 CE217	92 bouteilles - 2 zones	4,75€	1059,00€
CE218	155 bouteilles - 2 zones	6,83€	1349,00€

Spécification
CM359 230V. 100W. 1.2A. Plage de températures 5°C à 22°C. Température ambiante maxi 32°C. Réfrigérant R600a. Consommation énergétique annuelle (kWh/an) 194kWh/an. Capacité: 138L. Classe climatique N: This appliance is intended to be used at an ambient temperature between +16°C - +32°C. Classe énergétique B. Dimensions: 865(H) x 595(L) x 570(P)mm. Poids 47kg.
CE217 220-240V. 180W. 1.4A. Plage de température 5-22°C. Température ambiante maxi 43°C. Réfrigérant R600a. Dimensions (mm): 1445(H) x 595(L) x 570(P). Poids 73kg.
CE218 230V. 180W. 1.4A. Plage de température 5 à 22°C. Température ambiante maxi 43°C. Réfrigérant R600a. Dimensions (mm): 1805(H) x 595(L) x 680(P). Poids 105kg.

Rafrâchisseurs

Rafrâchisseurs efficaces et peu bruyants à thermostats réglables, portes réversibles et pieds réglables pour une flexibilité optimale lors de l'installation (ne conviennent pas pour le vin rouge). Plage de température 4° à 18°C.



5



7



6



R
600a



- Structure en acier peint
- Porte double vitrage

Spécification

CE202 230V. 85W. 0,55A. Capacité 46L. Température ambiante maxi 32°C. Réfrigérant R600a. 2 étagères. Dimensions (mm): 510(H) x 430(L) x 480(P). Poids 18kg.
 CE203 230V. 85W. 0,55A. Capacité 88L. Température ambiante maxi 32°C. Plage de température 4°C à 18°C. 6 étagères. Dimensions (mm): 825(H) x 430(L) x 480(P). Poids 26kg.
 CE204 230V. 85 W. 0,6A. Capacité 130L. Température ambiante maxi 32°C. Réfrigérant R600a. 6 étagères. Dimensions (mm): 820(H) x 550(L) x 570(P). Poids 36kg.

Code	Description	Eco taxe*	Prix HT
5	CE202 11 bouteilles de 750ml	1,17€	179,00€
6	CE203 28 bouteilles de 750ml	1,69€	259,00€
7	CE204 48 bouteilles de 750ml	2,34€	359,00€

Caves à vin horizontales

Conservez votre vin à bonne température, prêt à être dégusté. Idéal pour le stockage du champagne, des vins blancs ou rouges. Modèles deux portes pivotantes ou coulissantes.



8



9

- Portes double vitrage
- Dégivrage automatique
- 6 étagères réglables
- Verrouillable
- Eclairage intérieur
- Capacité 56 bouteilles de 750ml

**POUR LES
ARRIÈRE-BARS
ASSORTIS**

VOIR PAGES 470-472

Spécification

GH130 230V. 1.8A. 280W. 6 étagères. Plage de température: +5 à +18°C. Température ambiante maxi: 30°C. Réfrigérant: R600a. Dimensions (mm): 920(H)x 920(L)x 535(P). Poids: 72kg.
 GH131 230V. 1.8A. 280W. 6 étagères. Plage de température: +5 à +18°C. Température ambiante maxi: 30°C. Réfrigérant: R600a. Dimensions (mm): 920(H)x 920(L)x 535(P). Poids: 72kg.

Code	Description	Eco taxe*	Prix HT
8	GH130 Portes coulissantes	4,68€	799,00€
9	GH131 Portes pivotantes	4,88€	799,00€



R
600a



Arrière-bars une porte

Arrière-bars pour des boissons alcoolisées et non alcoolisées toujours fraîches et prêtes à servir. Contrôleur de température intégré et dégivrage automatique.



1



2



Hauteur réduite disponible pour une utilisation sous comptoir

3



4

- 2 étagères réglables
- Double vitrage
- Eclairage intérieur LED
- Porte à fermeture automatique verrouillable

Spécification

CB929 230V. 160W. 1.1A. Plage de températures 2°C à 8°C. Réfrigérant R600a. Capacité 140L. Température ambiante maxi 32°C. Dimensions (mm): 925(H) x 600(L) x 535(P). Poids 54kg.

CE205 230V. 160W. 1.1A. Plage de température +2 à +8°C. Température ambiante maximale 32°C. Réfrigérant R600a. 2 étagères. Capacité 140L. Dimensions (mm): 925(H) x 600(L) x 540(P). Poids 54kg.

CD089 230V. 160W. 1.1A. Plage de températures: +2°C à +8°C. Température ambiante maxi 32°C. Réfrigérant R600a. Capacité 140L. Dimensions (mm): 925(H) x 600(L) x 540(P). Poids 54kg.

DP286 230V. 160W. 1.1A. Capacité 104 x 330ml. Plage de température: -2-8°C. Température ambiante maxi: 32°C. Réfrigérant: R600a. Capacité 130L. Dimensions (mm): 870(H) x 600(L) x 535(P). Poids 52kg.

GH132 230V. 160W. 1.1A. Capacité 104 bouteilles de 330ml. Plage de température: -2-8°C. Température ambiante maxi: 32°C. Réfrigérant: R600a. Dimensions (mm): 925(H) x 600(L) x 535(P).

Code	Description	Eco taxe*	Prix HT
1	CB929 Une porte pivotante - Noir 925(H)mm	3,51€	589,00€
2	CE205 Une porte pivotante - Acier inoxydable 925(H)mm	3,51€	589,00€
3	CD089 Porte coulissante en deux parties - Noir 925(H)mm	3,51€	589,00€
4	DP286 Une porte pivotante - Noir 870(H)mm	3,38€	589,00€
4	GH132 Porte pleine noire 925(H)mm	3,51€	589,00€



Arrière-bars deux portes

Arrière-bars pour des boissons alcoolisées et non alcoolisées toujours fraîches et prêtes à servir. Contrôle de température intégré et dégivrage automatique. Choisissez entre les portes à charnières ou coulissantes en fonction de la place dont vous disposez. Deux hauteurs disponibles.



- 146 bouteilles de 330ml
- Portes à charnières ou coulissantes
- Portes double vitrage verrouillables
- Eclairage intérieur LED
- 4 étagères

Spécification
 CF759 230V. 280W. 1.8A. Plage de températures +2°C à +8°C. Réfrigérant R600a. Capacité 223L. Dimensions (mm): 870(H) x 900(L) x 535(P). Poids 62kg.
 DP287 230V. 280W. 1.8A. Capacité 168 x 330ml. Plage de température : 2-8°C. Température ambiante maxi : 32°C. Réfrigérant: R600a. Capacité 200L. Dimensions (mm): 870(H)x 920(L)x 535(P).
 CB930 230V. 280W. 1.8A. 182 bouteilles de 330ml. Plage de températures 2°C to 8°C. Réfrigérant R600a. Capacité 223L. Température ambiante maxi 32°C. Dimensions (mm): 925(H) x 920(L) x 535(P). Poids 75kg.
 CB931 230V. 280W. 1.8A. 182 bouteilles de 330ml. Plage de températures +2°C to +8°C. Réfrigérant R600a. Capacité 223L. Dimensions (mm): 925(H) x 920(L) x 535(P). Poids 72kg.
 CC601 230V. 280W. 1.8A. Plage de températures +2°C à +8°C. Réfrigérant R600a. Capacité 223L. Température ambiante maxi 32°C. Dimensions (mm): 925(H) x 920(L) x 535(P). Poids 72kg.
 CE206 230V. 280W. 1.8A. Plage de température de +2 à +8°C. Température ambiante maximale de 32°C. Réfrigérant R600a. 4 étagères. Capacité 223L. Dimensions(mm): 925(H) x 920(L) x 540(P). Poids 75kg.
 GH133 230V. 280W. 1.8A. Capacité 182 bouteilles de 330ml. Plage de température : 2-8°C. Température ambiante maxi : 32°C. Réfrigérant : R600a. Dimensions (mm): 925(H)x 920(L)x 535(P). 62kg.

Code	Description	Eco taxe*	Prix HT
5	CF759 Modèle bas noir double porte coulissante 870(H)mm. 168 bouteilles de 330ml.	4,03€	689,00€
6	DP287 Modèle bas noir double porte pivotante 870(H)mm. 168 bouteilles de 330ml.	4,55€	689,00€
7	CB930 Double porte pivotante 925(H)mm noir. 182 bouteilles de 330ml	4,88€	699,00€
8	CB931 Double porte coulissante 925(H)mm noir. 182 bouteilles de 330ml	4,68€	699,00€
9	CC601 Deux portes coulissantes 925(H)mm gris métal. 180 bouteilles de 330ml	4,68€	699,00€
8	CE206 Deux portes pivotantes 925(H)mm inox. 180 bouteilles de 330ml	4,88€	699,00€
9	GH133 Deux portes. 182 bouteilles de 330ml.	4,88€	699,00€



R
600a



Arrière-bars trois portes

Arrière-bars pour des boissons alcoolisées et non alcoolisées toujours fraîches et prêtes à servir. Contrôleur de température intégré et dégivrage automatique. Choisissez entre les portes à charnières ou coulissantes en fonction de la place dont vous disposez. Deux hauteurs disponibles.



- 273 bouteilles de 330ml
- Portes à charnières ou coulissantes
- Portes double vitrage verrouillables

- Eclairage intérieur LED
- 6 étagères réglables
- Dégivrage automatique



Code	Description	Eco taxe*	Prix HT
1 CB932	Trois portes pivotantes - Noir	6,18€	899,00€
2 CC605	Trois portes coulissantes 925(H)mm. 273 bouteilles de 330ml.	6,18€	899,00€
3 CE207	Trois portes pivotantes Acier inoxydable	6,18€	899,00€
GH134	Trois portes pleines - Noir 925(H)mm	6,18€	899,00€

Spécification
 CB932 230V. 315W. 1.8A. Plage de températures +2°C à +8°C. Réfrigérant R600a. Capacité 335L. Température ambiante maxi 32°C. Dimensions (mm): 925(H) x 1350(L) x 535(P). Poids 95kg.
 CC605 230V. 315W. 1.9A. Plage de températures +2°C à +8°C. Réfrigérant R600a. Capacité 335L. Température ambiante maxi 32°C. Dimensions (mm): 925(H) x 1352(L) x 535(P). Poids 91kg.
 CE207 230V. 315W. 1.9A. Plage de température +2 à +8 °C. Température ambiante maximale 32°C. Réfrigérant R600a. 6 étagères. Capacité 335L. Dimensions (mm): 925 (h) x 1350 (l) x 540 (p). Poids 95 kg.
 GH134 230V. 315W. 1.9A. Capacité 273 bouteilles de 330ml. Plage de température : 2-8°C. Température ambiante maxi : 32°C. Réfrigérant : R600a. Dimensions (mm): 925(H)x1352(L)x535(P). 95kg.

Arrière-bars portes pleines

Gardez vos boissons au frais. Contrôle de température intégré et dégivrage automatique. Le refroidissement à air forcé permet un refroidissement rapide et efficace.



- Étagères réglables
- Pieds réglables
- Dégivrage automatique
- Extérieur acier peint et intérieur acier inoxydable
- Refroidissement à air forcé



R
600a

POLAR
REFRIGERATION

Code	Description	Eco taxe*	Prix HT
4 GL186	349L 1 porte et 2 tiroirs	5,79€	1599,00€
5 GL456	689L 2 portes et 4 tiroirs	4,03€	2699,00€
5 GL188	698L 3 portes et 2 tiroirs	8,00€	2499,00€
5 GL455	349L 4 tiroirs	4,03€	1999,00€
6 GL187	536L 6 tiroirs	6,89€	2699,00€

Spécification
 GL186 230V. 280W. 1.8A. Plage de température 0° à 10°C. Température ambiante maxi 32°C. Refrigérant R600a. Capacité 349L. Dimensions(mm): 860(H) x 1462(L) x 513(P). Poids 89kg.
 GL456 230V. 440W. 3.8A. Plage de température 0° à 10°C. Température ambiante maxi 32°C. Refrigérant R600a. Capacité 698L. Dimensions (mm): 860(H) x 2542(L) x 513(P). Poids 123kg.
 GL188 230V. 440W. 3.8A. Plage de température 0° à 10°C. Température ambiante maxi 32°C. Refrigérant R600a. Capacité 698L. Dimensions (mm): 860(H) x 2542(L) x 513(P). Poids 123kg.
 GL455 230V. 280W. 1.8A. Plage de température 0° à 10°C. Température ambiante maxi 32°C. Refrigérant R600a. Capacité 349L. Dimensions (mm): 860(H) x 1462(L) x 513(P). Poids 89kg.
 GL187 230V. 280W. 1.8A. Plage de température 0° à 10°C. Température ambiante maxi 32°C. Refrigérant R600a. Capacité 536L. Dimensions(mm): 860(H) x 2002(L) x 513(P). Poids 106kg.

Arrière-bars

Le système de refroidissement par air forcé permet un retour rapide à la température optimale après ouverture des portes. Chaque unité est dotée d'un régulateur de température intégré et d'une fonction de dégivrage automatique pour un entretien minimal.

NOUVEAU



1

- Acier peint et portes en verre
- Système de refroidissement à air forcé
- Dégivrage automatique
- Portes fermeture automatique
- Contrôle digital
- Eclairage intérieur LED



2



R
600a

POLAR
REFRIGERATION

Spécification

CS102 Modèle: G-BC2100SD. 230V. 1,6A. Plage de températures 2°C à 8°C. Température ambiante maxi 32°C. Réfrigérant R600a. Capacité: 350L. Classe climatique 4. Dimensions: 860(H) x 1462(L) x 513(P)mm. Poids 100kg.
CS103 Modèle: G-BC4100SD. 230V. 1,6A. Plage de températures 2°C à 8°C. Température ambiante maxi 32°C. Réfrigérant R600a. Capacité: 698L. Classe climatique 4. Dimensions: 860(H) x 2542(L) x 513(P)mm. Poids 154kg.

	Code	Description	Eco taxe*	Prix HT
1	CS102	2 portes 350L	8,47€	1209,00€
2	CS103	4 portes 698L	13,23€	1719,00€

Refroidisseurs à bouteilles

Meubles réfrigérés à chargement supérieur avec couvercles coulissants. Disposent d'un ouvre-bouteilles pratique et d'une boîte de récupération pour aider à accélérer votre service. Non adaptés pour le vin.

NOUVEAU



3

- Extérieur en acier et intérieur en aluminium gaufré
- Refroidissement assisté par ventilateur
- Arrêt du cycle de dégivrage
- Contrôle digital
- Verrouillables



4



5



R
600a

POLAR
REFRIGERATION

Spécification

CT330 Modèle: HC-B935. 230V. 1,4A. Plage de températures 2°C à 8°C. Température ambiante maxi 32°C. Réfrigérant R600a. Capacité: 279L. Classe climatique 4. Dimensions: 888(H) x 935(L) x 687(P)mm. Poids 52,5kg.
CT331 Modèle: HC-B1255. 230V. 1,4A. Plage de températures 2°C à 8°C. Température ambiante maxi 32°C. Réfrigérant R600a. Capacité: 417L. Classe climatique 4. Dimensions: 888(H) x 1255(L) x 687(P)mm. Poids 67kg.
CT332 Modèle: HC-B1634. 230V. 1,4A. Plage de températures 2°C à 8°C. Température ambiante maxi 32°C. Réfrigérant R600a. Capacité: 577L. Classe climatique 4. Dimensions: 888(H) x 1634(L) x 687(P)mm. Poids 78kg.

	Code	Description	Eco taxe*	Prix HT
3	CT330	279L 935mm (L)	4,87€	789,00€
4	CT331	417L 1255mm (L)	6,09€	909,00€
5	CT332	577L 1634mm (L)	8,05€	1079,00€

Arrière-bars avec rafraîchisseur à vin 8 bouteilles 380L

Gardez vos bouteilles au frais. Contrôle de température intégré et dégivrage automatique. Le refroidissement par air forcé offre un refroidissement rapide et efficace. Comprend un compartiment rafraîchisseur à vin.



6



7

- Capacité 380L
- 4 tiroirs ou 2 portes et rafraîchisseur à vin pour 8 bouteilles
- Pieds réglables
- Dégivrage automatique
- Extérieur acier peint et extérieur acier inoxydable
- Refroidissement à air forcé



R
290

Spécification
 GL189 230V, 280W, 1.8A, 4 étagères. Plage de température 0° à 10°C. Température ambiante maxi 32°C. Réfrigérant R290. Capacité 380L. Dimensions (mm): 860(H) x 1668(L) x 570(P). Poids 95kg.
 GL457 230V, 280W, 1.8A. Plage de température 0° à 10°C. Température ambiante maxi 32°C. Réfrigérant R290. Capacité 380L. Dimensions (mm): 860(H) x 1668(L) x 570(P). Poids 95kg.

Code	Description	Eco taxe*	Prix HT
6 GL189	2 portes et rafraîchisseur à vin	6,18€	1899,00€
7 GL457	4 tiroirs et rafraîchisseur à vin	4,03€	2649,00€



Meubles réfrigérés à boissons

Meubles réfrigérés à boissons grande capacité occupant un minimum d'espace. Couverts coulissants pleins sur le dessus. Système de réfrigération sur-dimensionné à air forcé refroidissant en premier les bouteilles situées sur le dessus. Dégivrage automatique. Sans CFC. Main d'œuvre garantie 5 ans sur les compresseurs. Attention, produit ni repris ni échangé.



8



9

- Extérieur acier revêtement vinyle
- Ouverture coulissante et chargement par le dessus
- Eclairage intérieur incandescent
- Fournis avec paniers

Spécification
 CC237 Modèle : TD-36-12-B, 230V, 484W, 2.2A. Plage de température 0°C à +3.3°C. Réfrigérant R134a. 2 paniers. Capacité 243L. Dimensions (mm): 848(H) x 954(L) x 677(P). Poids 98kg.
 CC238 Modèle : TD-50-18-B, 230V, 924W, 4.2A. Plage de température 0°C à +3.3°C. Réfrigérant R134a. 3 paniers. Capacité 357L. Dimension (mm): 848(H) x 1261(L) x 677(P). Poids : 118kg.
 CC239 Modèle : TD-65-24-B, 230V/ 50Hz, 924W, 4.2A. Plage de température 0°C à +3.3°C. Réfrigérant R134a. 4 paniers. Capacité 409L. Dimensions (mm): 848(H) x 1642(L) x 677(P). Poids 139kg.

Code	Description	Eco taxe*	Prix HT
8 CC237	264 bouteilles de 355ml (243L)	4,78€	2389,00€
9 CC238	390 bouteilles de 355ml (357L)	6,02€	2399,00€
CC239	528 bouteilles de 355ml (409L)	6,31€	2669,00€



R
134a



FROID / ARMOIRES RÉFRIGÉRÉES

Mini bar de chambre d'hôtel

Mini bar réfrigéré au fonctionnement totalement silencieux, idéal pour les chambres d'hôtel. Polyvalent et facile à installer. Système de refroidissement par absorption et dégivrage automatique.



- Capacité 30L
- Intérieur ABS
- A poser ou encastrer
- Portes réversibles et verrouillables
- 2 étagères et 2 casiers de porte
- Fonctionnement silencieux



R
717

Code	Description	Eco taxe*	Prix HT
CE322	30L	0,85€	204,00€

Spécification
CE322 230V. 60W. 0.3A. Plage température 0-8°C. Température ambiante maximum jusqu'à 32°C. Réfrigérant NH3. Capacité 30L. Epaisseur d'isolation 40mm. Dimensions (mm): 530(H)x 400(L)x 415(P). Poids 13kg.



Sous-comptoir encastrable



Sous-comptoir compact, spécialement conçu pour la conservation des aliments. Isolation en mousse cellulaire haute densité. Sans CFC. Coins arrondis pour faciliter le nettoyage. Attention, produit ni repris ni échangé.

- Capacité 147L
- Acier inoxydable
- Isolation 42mm
- Froid ventilé
- Dégivrage automatique
- 2 étagères réglables



R
290

Code	Description	Eco taxe*	Prix HT
CC665	147L	3,64€	2319,00€

Spécification
CC665 Modèle TUC-24-HC. 220V. 286W. 1.3A. Plage de température 0.5°C à 3.5°C. Réfrigérant R290a. Capacité 147L. Dimensions: (mm): 852(H) x 610(L) x 629(P). Poids 66kg.



Sous-comptoirs positifs et négatifs



Appareils réfrigérés de comptoir verrouillables avec affichage numérique LED de température et commande électronique. Roulettes à l'arrière pour une meilleure manœuvrabilité. Sans CFC.

- Extérieur blanc ou acier inoxydable
- Affichage digital LED de la température
- Verrouillable



R
600a



Spécification
CD610 230V. 100W. 1A. Epaisseur d'isolation 40mm. Plage de températures 2°C à 8°C. Température ambiante maxi 32°C. Réfrigérant R600a. Consommation énergétique annuelle (kWh/an) 408.38kWh/an. Capacité nette: 64L. Classe climatique 4. Classe énergétique A. 2 étagères réglables, 1 demie étagère. Dimensions: 850(H) x 600(L) x 600(P)mm. Poids 44kg.
CD611 230V. 150W. 1A. Epaisseur d'isolation 60mm. Plage de températures -25°C à -10°C. Température ambiante maxi 32°C. Réfrigérant R600a. Consommation énergétique annuelle (kWh/an) 511kWh/an. Capacité nette: 78L. Classe climatique 4. Classe énergétique A. 2 étagères fixes. Dimensions: 850(H) x 600(L) x 600(P)mm. Poids 44kg.
CD080 230V. 150W. 1A. Epaisseur d'isolation 40mm. Plage de températures 2°C à 8°C. Température ambiante maxi 32°C. Réfrigérant R600a. Consommation énergétique annuelle (kWh/an) 408kWh/an. Capacité: 150L. Capacité nette: 64L. Classe climatique 4. Classe énergétique A. Dimensions: 855(H) x 600(L) x 585(P)mm. Poids 44kg.
CD081 230V. 150W. 1.0A. Epaisseur d'isolation 60mm. Plage de températures -25°C à -10°C. Température ambiante maxi 32°C. Réfrigérant R600a. Consommation énergétique annuelle (kWh/an) 511kWh/an. Capacité: 140L. Capacité nette: 78L. Classe climatique 4. Classe énergétique A. Dimensions: 850(H) x 600(L) x 600(P)mm. Poids 44kg.

	Code	Description	Eco taxe*	Prix HT
1	CD610	Positive blanche 150L	3,25€	524,00€
	CD611	Négative blanche 140L	3,58€	564,00€
	CD080	Positive 150L en acier inoxydable	2,86€	554,00€
2	CD081	Négative 140L en acier inoxydable	2,86€	604,00€

Armoires positives ou négatives



Armoires verrouillables avec affichage LED de la température et roulettes à l'arrière pour la manœuvrabilité. Les modèles positifs possèdent 4 étagères réglables et les modèles négatifs 7 étagères fixes. Pour utilisation peu intensive.

- Capacité 400L (positives) ou 365L (négatives)
- Verrouillables
- Extérieur blanc ou acier inoxydable



R
600a



Code	Description	Eco taxe*	Prix HT	Spécification
3	CD612 Positive blanche 400L	5,40€	839,00€	230V. 185W. 1.5A. Epaisseur d'isolation 40mm. Plage de températures 2°C à 8°C. Température ambiante maxi 32°C. Réfrigérant R600a. Consommation énergétique annuelle (kWh/an) 478,15kWh/an. Capacité: 400L. Capacité nette: 238L. Classe climatique 4. Classe énergétique C. Dimensions: 1850(H) x 600(L) x 600(P)mm. Poids 69kg.
4	CD082 Positive 400L en acier inoxydable	4,49€	859,00€	230V. 185W. 1.5A. Epaisseur d'isolation 40mm. Plage de températures 2°C à 8°C. Température ambiante maxi 32°C. Réfrigérant R600a. Consommation énergétique annuelle (kWh/an) 478,15kWh/an. Capacité: 400L. Capacité nette: 238L. Classe climatique 4. Classe énergétique C. Dimensions: 1855(H) x 600(L) x 600(P)mm. Poids 69kg.
4	CD613 Négative blanche 365L	6,05€	919,00€	230V. 210W. 2A. Epaisseur d'isolation 60mm. Plage de températures -25°C à -10°C. Température ambiante maxi 32°C. Réfrigérant R600a. Consommation énergétique annuelle (kWh/an) 894,25kWh/an. Capacité: 365L. Capacité nette: 258L. Classe climatique 4. Classe énergétique B. Dimensions: 1850(H) x 600(L) x 600(P)mm. Poids 74kg.
4	CD083 Négative 365L en acier inoxydable	4,62€	929,00€	

Armoires réfrigérées positives ou négatives

Armoires verrouillables compatibles gastronorme (GN 2/1), avec écran de température digital LED. Modèles positifs assistés par ventilateur. Roulettes à l'arrière pour la manœuvrabilité. Armoires positives livrées avec 3 étagères réglables plus une demie, les négatives avec 7 étagères fixes. Utilisation peu intensive.



- Capacité de 600L (GN 2/1)
- Extérieur blanc ou acier inoxydable
- Isolation 60mm
- Froid statique. Refroidissement assisté par ventilateur. Non tropicalisé.



R
600a



Code	Description	Eco taxe*	Prix HT	Spécification
5	CD614 Positive 600L blanche	8,13€	999,00€	CD614 230V. 200W. 1.5A. Epaisseur d'isolation 40mm. Plage de températures 2°C à 8°C. Température ambiante maxi 32°C. Réfrigérant R600a. Consommation énergétique annuelle (kWh/an) 671,6kWh/an. Capacité: 600L. Capacité nette: 513L. Classe climatique 4. Classe énergétique C. Dimensions: 1890(H) x 780(L) x 695(P)mm. Poids 90kg.
6	CD615 Négative 600L blanche	9,10€	1109,00€	CD615 230V. 350W. 3.5A. Epaisseur d'isolation 60mm. Plage de températures -25°C à -10°C. Température ambiante maxi 32°C. Réfrigérant R600a. Consommation énergétique annuelle (kWh/an) 988kWh/an. Capacité: 600L. Capacité nette: 469L. Classe climatique 4. Classe énergétique B. Dimensions: 1890(H) x 780(L) x 695(P)mm. Poids 94kg.
6	CD084 Positive 600L en acier inoxydable	5,85€	1099,00€	CD084 230V. 200W. 1.5A. Epaisseur d'isolation 40mm. Plage de températures 2°C à 8°C. Température ambiante maxi 32°C. Réfrigérant R600a. Consommation énergétique annuelle (kWh/an) 671,6kWh/an. Capacité: 600L. Capacité nette: 513L. Classe climatique 4. Classe énergétique C. Dimensions: ext: 1890(H) x 780(L) x 695(P) mm - int: 1690(H) x 653(L) x 580(P) mm. Poids 90kg.
6	CD085 Négative 600L en acier inoxydable	6,18€	1219,00€	CD085 230V. 350W. 3.5A. Epaisseur d'isolation 60mm. Plage de températures -25°C à -10°C. Température ambiante maxi 32°C. Réfrigérant R600a. Consommation énergétique annuelle (kWh/an) 988kWh/an. Capacité: 600L. Capacité nette: 469L. Classe climatique 4. Classe énergétique B. Dimensions: 1890(H) x 780(L) x 695(P)mm. Poids 95kg.

Armoire pâtissière blanche



Armoire verrouillable pouvant contenir jusqu'à 6 plaques à pâtisserie (600 x 400mm). Réfrigération assistée par ventilateur. Ecran d'affichage de température LED. Utilisation peu intensive.



- Fournie avec 6 paires de rails pour plaques
- Réfrigération assistée par ventilateur
- Arrêt automatique du cycle de dégivrage
- Extérieur en acier peint et intérieur ABS



R
600a



Code	Description	Eco taxe*	Prix HT
GL185	Positive blanche 522L	5,85€	1109,00€

Spécification
GL185 230V. 185W. 1.5A. Plage de températures 0°C à 8°C. Température ambiante maxi 32°C. Réfrigérant R600a. Consommation énergétique annuelle (kWh/an) 624,15kWh/an. Capacité: 522L. Capacité nette: 410L. Classe climatique 4. Classe énergétique C. Dimensions: 1720(H) x 777(L) x 715(P)mm. Poids 90kg.

Armoires pâtissières une porte 850L



Armoires verrouillables pouvant contenir jusqu'à 18 plaques à pâtisserie (600 x 400mm). Le refroidissement assisté par ventilateur permet un refroidissement rapide et efficace pour les cuisines professionnelles. Contrôle de température entièrement automatique avec affichage numérique constant. NB : Prévoir impérativement un espace de 50 cm entre l'appareil et le plafond.

- Fournies avec 10 paires de rails pour plaques
- Refroidissement assisté par ventilateur
- Porte fermeture automatique
- Dégivrage automatique
- Intérieur et extérieur en acier inoxydable

Produits tropicalisés



R
290



Code	Description	Eco taxe*	Prix HT
GL180	Positive 850L	9,30€	1799,00€
GL181	Négative 850L	9,88€	2119,00€

Spécification
GL180 230V. 350W. 1.95A. Plage de températures 2°C à 8°C. Température ambiante maxi 43°C. Réfrigérant R290. Consommation énergétique annuelle (kWh/an) 790kWh/an. Capacité: 850L. Capacité nette: 619L. Classe climatique 5. Classe énergétique C. Dimensions: 2010(H) x 740(L) x 900(P)mm. Poids 143kg.
GL181 230V. 750W. 3.5A. Plage de températures -18°C à -22°C. Température ambiante maxi 43°C. Réfrigérant R290. Consommation énergétique annuelle (kWh/an) 3643kWh/an. Capacité: 850L. Capacité nette: 619L. Classe climatique 5. Classe énergétique E. Dimensions: 2010(H) x 740(L) x 900(P)mm. Poids 152kg.

Armoire réfrigérée positive ou négative

Armoires verrouillables pouvant contenir jusqu'à 10 bacs GN 2/1 de 100mm de profondeur. Froid statique pour le stockage de denrées dans les cuisines professionnelles de volume moyen. Commande entièrement automatique avec affichage numérique constant. Roues verrouillables. Porte réversible livrée ferrage à droite. NB : Prévoir impérativement un espace de 50 cm entre l'appareil et le plafond.



- Capacité 600L (10 GN 2/1)
- Extérieur en inox et intérieur en aluminium
- Isolation 60 mm
- Froid statique. Refroidissement assisté par ventilateur. Non tropicalisé
- 3 étagères réglables



R
600a

G592

R
290

G593



Code	Description	Eco taxe*	Prix HT
G592	Positive 600L	8,78€	1319,00€
G593	Négative 600L	8,78€	1649,00€
AB411	Etagère supplémentaire	-	20,00€
S403	Ensemble de fixations d'étagères	-	21,90€

Spécification

G592 230V. 300W. 1,8A. Epaisseur d'isolation 60mm. Plage de températures -2°C à 8°C. Température ambiante maxi 32°C. Réfrigérant R600a. Consommation énergétique annuelle (kWh/an) 454kWh/an. Capacité: 600L. Capacité nette: 376L. Classe climatique 4. Classe énergétique C. Dimensions: ext: 2000(H) x 680(L) x 815(P) mm - int: 1386(H) x 560(L) x 653(P) mm. Poids 135kg.
G593 230V. 600W. 2,8A. Epaisseur d'isolation 60mm. Plage de températures -20°C à -10°C. Température ambiante maxi 32°C. Réfrigérant R290. Consommation énergétique annuelle (kWh/an) 2054kWh/an. Capacité: 600L. Capacité nette: 376L. Classe climatique 4. Classe énergétique D. Dimensions: ext: 2000(H) x 680(L) x 815(P) mm - int: 1386(H) x 560(L) x 653(P) mm. Poids 135kg.

Armoire réfrigérée positive ou négative Slimline

Armoires réfrigérées verrouillables avec portes à fermeture automatique, pour le stockage de denrées dans les cuisines professionnelles de volume moyen. Commande entièrement automatique avec affichage numérique constant. Encombrement réduit pour s'insérer dans les petits espaces et lieux étroits. Filtre amovible pour un entretien facile. Roues verrouillables.

- Capacité 440L
- Porte et parois en acier inoxydable avec intérieur en aluminium
- Arrêt cycle de dégivrage
- Froid statique. Refroidissement assisté par ventilateur. Non tropicalisé
- 3 étagères réglables et 1 étagère au sol

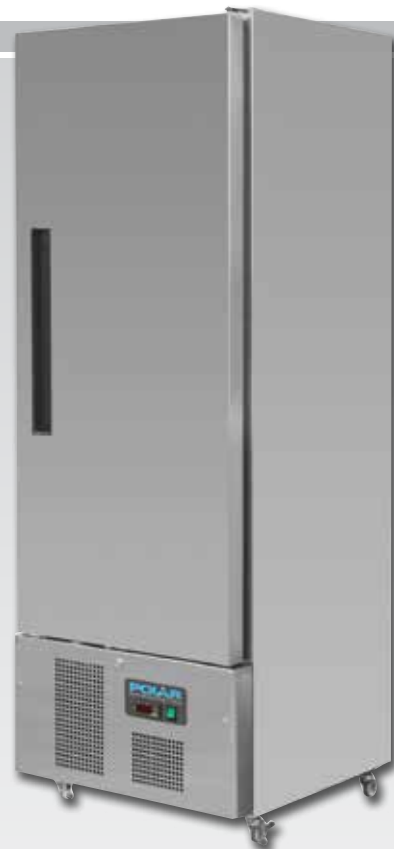

R
600a

G590

R
290

G591



Code	Description	Eco taxe*	Prix HT
G590	Positive une porte 440L	8,13€	1269,00€
G591	Négative une porte 440L	8,13€	1459,00€
AB379	Etagère supplémentaire - pour G590 G591	-	18,00€
S402	Ensemble de fixations d'étagères pour G590 G591	-	16,40€

Spécification

G590 230V. 250W. 1,1A. Epaisseur d'isolation 60mm. Plage de températures -2°C à 8°C. Température ambiante maxi 32°C. Réfrigérant R600a. Consommation énergétique annuelle (kWh/an) 409kWh/an. Capacité: 440L. Capacité nette: 313L. Classe climatique 4. Classe énergétique C. Dimensions: 1950(H) x 685(L) x 710(P)mm. Poids 113kg.
G591 230V. 550W. 1,1A. Epaisseur d'isolation 60mm. Plage de températures -20°C à -10°C. Température ambiante maxi 32°C. Réfrigérant R290. Consommation énergétique annuelle (kWh/an) 1869kWh/an. Capacité: 440L. Capacité nette: 313L. Classe climatique 4. Classe énergétique D. Dimensions: ext: 1950(H) x 685(L) x 710(P) mm - int: 1380(H) x 560(L) x 553(P) mm. Poids 113kg.

Armoires réfrigérées positives et négatives



Système de réfrigération tropicalisé, sur-dimensionné à air forcé. Dimensions compactes. Porte équipée d'un système de fermeture par torsion. Afficheur de température en façade. Isolation en mousse Ecomate®, polyuréthane à haute densité garantissant de très hautes performances d'isolation, sans CFC. Livré avec roulettes.

- Capacité 538L ou 580L
- Façade inox, panneaux latéraux et intérieur en aluminium
- Isolation 42mm
- Froid ventilé
- Dégivrage automatique
- 4 étagères

Produits tropicalisés



R
404a

CC223

R
290

CC222 / CC224



Spécification

CC222 Modèle T-19E-HC. 230V. 528W. 2.4A. Epaisseur d'isolation : 42mm. Plage de température 0.5°C à 3.3°C. Température ambiante maxi +35°C. Réfrigérant R290. Consommation énergétique annuelle : 242kWh/an. Classe climatique : 5. Classe énergétique : C. Capacité 538L. Capacité nette : 350L. Dimensions (mm): 1995(H) x 686(L) x 623(P). Dimensions étagère : 574(L) x 464(P)mm. Poids 83kg.

CC223 Modèle: T-19FZ. 230V. 572W. 2.6A. Plage de température -16°C à -18°C. Température ambiante maxi +43°C. Réfrigérant R404a. Capacité 538L. Dimensions (mm): 1995(H) x 686(L) x 623(P). Poids 95kg.
CC224 Modèle: T-23-HC. 230V. 560W. 2.4A. Plage de températures 0.5°C à 3.3°C. Température ambiante maxi 35°C. Réfrigérant R290. Consommation énergétique annuelle (kWh/an) 549kWh/an. Capacité: 588L. Capacité nette: 445L. Classe climatique 5. Classe énergétique C. Dimensions: 2074(H) x 686(L) x 750(P)mm. Poids 112kg.

Code	Description	Eco taxe*	Prix HT
CC222	Positive 538L	5,40€	2439,00€
CC223	Négative 538L	6,18€	2989,00€
CC224	Positive 588L	6,57€	3479,00€

Armoire réfrigérée positive ou négative double porte compacte

Double porte équipée d'un système de fermeture par torsion. Système de réfrigération tropicalisé, sur-dimensionné à air forcé. Les meilleurs matériaux et composants intégrés garantissent une température parfaitement contrôlée et une parfaite sécurité alimentaire avec des coûts d'exploitation très faibles. Isolation en mousse Ecomate®, polyuréthane à haute densité garantissant de très hautes performances d'isolation, sans CFC. Livrés avec roulettes. Attention, produit ni repris ni échangé.

- Capacité 991L
- Façade acier inoxydable et côtés et intérieur en aluminium
- Isolation 42mm
- Refroidissement à air forcé
- Dégivrage automatique
- 8 étagères réglables

Produits tropicalisés



R
134a

CC226

R
404a

CC227



Spécification

CC226 Modèle: T-35-HC. 230V. 572W. 2.6A. Monophasé. Epaisseur d'isolation 42mm. Plage de températures 0.5°C à 3.3°C. Température ambiante maxi 30°C. Réfrigérant R134a. Consommation énergétique annuelle (kWh/an) 1343kWh/an. Net Capacity: 636L. Classe climatique 4. Classe énergétique E. Dimensions: 2074(H) x 1004(L) x 750(P)mm. Poids 155kg.
CC227 Modèle T-35FZ 230V.924W 4.2A. Monophasé. Plage de température -18°C à -20°C. Temp ambiante maxi +43°. Réfrigérant R404A. Capacité 991L. Dimensions (mm): 2074(H) x 1004(L) x 750 (P). Poids: 175kg.

Code	Description	Eco taxe*	Prix HT
CC226	Positive 991L	9,27€	4119,00€
CC227	Négative 991L	10,11€	5579,00€

Armoire réfrigérée positive ou négative 650L

Armoires verrouillables pouvant contenir jusqu'à 10 bacs gastronorme 2/1 de 100 mm de profondeur. Refroidissement rapide et efficace avec contrôleur entièrement automatique et affichage digital constant. Dégivrage automatique et roulettes verrouillables. NB : Prévoir impérativement un espace de 50 cm entre l'appareil et le plafond.



- Capacité 650L (10 GN 2/1)
- Extérieur et intérieur en acier inoxydable
- Isolation 70 mm
- Froid ventilé.
- 3 étagères réglables

Produits tropicalisés



Garantie 2 ANS
Sur pièces et main d'œuvre

R
600a

U632

R
290

U633

Spécification

U632 230V, 250W, 1.4A. Epaisseur d'isolation 70mm. Température ambiante max 43°C. Réfrigérant R600a. Consommation énergétique annuelle (kWh/an) 474.5kWh/an. Capacité: 650L. Capacité nette: 358L. Classe climatique 5. Classe énergétique C. Dimensions: 2010(H) x 745(L) x 835(P)mm. Poids 134kg.

U633 230V, 550W, 3.6A. Epaisseur d'isolation 70mm. Plage de températures -22°C à -18°C. Température ambiante maxi 43°C. Réfrigérant R290. Consommation énergétique annuelle (kWh/an) 2208kWh/an. Capacité: 650L. Capacité nette: 404L. Classe climatique 5. Classe énergétique D. Dimensions: 2010(H) x 745(L) x 835(P)mm. Poids 138kg.

POLAR
REFRIGERATION

Code	Description	Eco taxe*	Prix HT
U632	Positive 650L	13,33€	1619,00€
U633	Négative 650L	13,00€	1819,00€

Armoires réfrigérées double porte

Armoires 2 portes idéales lorsque l'accès ou la place posent problème. Le système de réfrigération logé en partie basse aspire l'air le plus frais de la cuisine. Verrouillable, portes réversibles, pour une utilisation professionnelle peu à moyennement intensive. Contrôle entièrement automatique.



- Capacité 960L
- Extérieur acier inoxydable, intérieur aluminium.
- Roulettes verrouillables.
- 6 étagères réglables et 2 étagères de sol
- Affichage numérique.



Garantie 2 ANS
Sur pièces et main d'œuvre

R
290

Spécification

GD879 230V, 800W, 4A. Epaisseur d'isolation 60mm. Plage de températures -2°C à 8°C. Température ambiante maxi 32°C. Réfrigérant R290. Consommation énergétique annuelle (kWh/an) 649.7kWh/an. Capacité: 960L. Capacité nette: 671L. Classe climatique 4. Classe énergétique C. Dimensions: 2015(H) x 1340(L) x 710(P)mm. Poids 165kg.

GD880 230V, 870W, 5A. Epaisseur d'isolation 60mm. Plage de températures -20°C à -10°C. Température ambiante maxi 32°C. Réfrigérant R290. Consommation énergétique annuelle (kWh/an) 3316kWh/an. Capacité: 960L. Capacité nette: 671L. Classe climatique 4. Classe énergétique D. Dimensions: ext: 2010(H) x 1340(L) x 710(P) mm - int: 1380(H) x 1220(L) x 530(P) mm. Poids 165kg.

Code	Description	Eco taxe*	Prix HT
GD879	Positive double porte 960L	10,73€	1709,00€
GD880	Négative double porte 960L	10,73€	1999,00€
AB379	Etagère supplémentaire - pour G590 G591	-	18,00€

POLAR
REFRIGERATION

FROID / ARMOIRES RÉFRIGÉRÉES

Armoire professionnelle réfrigérée positive ou négative double porte



Armoires pouvant contenir jusqu'à 20 bacs GN 2/1 de 100 mm de profondeur. Froid ventilé pour le stockage de denrées dans les cuisines professionnelles de volume intensif. La température revient rapidement à niveau même en cas d'ouverture fréquente des portes. Commande entièrement automatique avec affichage numérique constant. Dégivrage automatique et roues verrouillables. NB : Prévoir impérativement un espace de 50 cm entre l'appareil et le plafond.



- Capacité de 1300L (20 GN 2/1)
- Extérieur et intérieur en acier inoxydable
- Froid ventilé
- 6 étagères réglables



R
290



Produits tropicalisés

Spécification

U634 230V, 800W, 3.9A, Epaisseur d'isolation 70mm. Plage de températures -2°C à 8°C. Température ambiante maxi 43°C. Réfrigérant R290. Consommation énergétique annuelle (kWh/an) 796kWh/an. Capacité: 1300L. Capacité nette: 934L. Classe climatique 5. Classe énergétique C. Dimensions: ext: 2010(H) x 1485(L) x 835(P) mm - int: 1394(H) x 1340(L) x 610(P) mm. Poids 198kg.
U635 230V, 1000W, 3.9A, Epaisseur d'isolation 70mm. Plage de températures -22°C à -18°C. Température ambiante maxi 40°C. Réfrigérant R290. Consommation énergétique annuelle (kWh/an) 4437kWh/an. Capacité: 1300L. Capacité nette: 934L. Classe climatique 5. Classe énergétique D. Dimensions: 2010(H) x 1485(L) x 835(P)mm. Poids 198kg.

Code	Description	Eco taxe*	Prix HT
U634	Positive 1300L	14,50€	2299,00€
U635	Négative 1300L	14,82€	2649,00€

Armoire réfrigérée positive ou négative double porte



Les équipements TRUE fonctionnent avec un système de réfrigération tropicalisé, surdimensionné à air forcé. Technologiquement, ils intègrent les meilleurs matériaux et composants, garantissent une température parfaitement contrôlée et une parfaite sécurité alimentaire avec des coûts d'exploitation très faibles. Isolation en mousse Ecomate®, polyuréthane à haute densité garantissant de très hautes performances d'isolation, sans CFC. Livrés avec roulettes. Attention, produit ni repris ni échangé.

- Capacité 1388L
- Façade acier inoxydable et côtés et intérieur en aluminium
- Refroidissement par air forcé
- 8 étagères réglables
- Dégivrage automatique



R
134a

CC228

R
404a

CC229



Spécification

CC228 Modèle: T-49-HC, 230V, 1242W, 5.4A. Plage de températures 0,5°C à 3,3°C. Température ambiante maxi 30°C. Réfrigérant R134a. Consommation énergétique annuelle (kWh/an) 1533kWh/an. Capacité: 1388L. Capacité nette: 914L. Classe climatique 4. Classe énergétique D. Dimensions: 2074(H) x 1375(L) x 750(P)mm. Poids 171.5kg.
CC229 Modèle: T-49F-HC, 230V, 1104W, 4.8A. Plage de températures -20°C à -18°C. Température ambiante maxi 30°C. Réfrigérant R404a. Consommation énergétique annuelle (kWh/an) 4478kWh/an. Capacité: 1388L. Capacité nette: 914L. Classe climatique 4. Classe énergétique D. Dimensions: 2074(H) x 1375(L) x 750(P)mm. Poids 191.5kg.

Code	Description	Eco taxe*	Prix HT
CC228	Positive 1388L	11,15€	4849,00€
CC229	Négative 1388L	12,45€	6289,00€

Armoire réfrigérée positive ou négative 1200L

Armoires verrouillables pouvant contenir jusqu'à 20 bacs gastronorme 2/1 de 100 mm de profondeur. Froid statique pour le stockage de denrées dans les cuisines professionnelles de volume faible à moyen. Commande entièrement automatique avec affichage numérique constant. Roues verrouillables. Sans CFC. NB : Prévoir impérativement un espace de 50 cm entre l'appareil et le plafond.



Extérieur blanc



2 Acier inoxydable

- Capacité 1200L (20 GN 2/1)
- Extérieur blanc ou acier inoxydable et intérieur en aluminium
- Isolation 60 mm
- Froid statique. Refroidissement assisté par ventilateur. Non tropicalisé
- 6 étagères réglables



Etagères à hauteur réglable



Compatibilité GN



Joints amovibles



Refroidissement assisté par ventilateur pour une répartition homogène de l'air froid



R
290



Code	Description	Eco taxe*	Prix HT
1 CC663	Positive blanche 1200L	12,68€	1599,00€
CD616	Négative blanche 1200L	12,68€	1899,00€
G594	Positive inox 1200L	11,70€	1889,00€
2 G595	Négative inox 1200L	12,35€	2259,00€
AB411	Etagère supplémentaire	-	20,00€
S403	Ensemble de fixations d'étagères	-	21,90€

Spécification
 CC663 230V. 600W. 4A. Epaisseur d'isolation 60mm. Plage de températures -2°C à 8°C. Température ambiante maxi 32°C. Réfrigérant R290. Consommation énergétique annuelle (kWh/an) 675kWh/an. Capacité: 1200L. Capacité nette: 770L. Classe climatique 4. Classe énergétique C. Dimensions: 2000(H) x 1340(L) x 815(P)mm. Poids 180kg.
 CD616 230V. 700W. 3,3A. Epaisseur d'isolation 60mm. Plage de températures -20°C à -10°C. Température ambiante maxi 32°C. Réfrigérant R290. Consommation énergétique annuelle (kWh/an) 3676kWh/an. Capacité: 1200L. Capacité nette: 770L. Classe climatique 4. Classe énergétique D. Dimensions: 2000(H) x 1345(L) x 815(P)mm. Poids 180kg.
 G594 230V. 600W. 4A. Epaisseur d'isolation 60mm. Plage de températures -2°C à 8°C. Température ambiante maxi 32°C. Réfrigérant R290. Consommation énergétique annuelle (kWh/an) 675kWh/an. Capacité: 1200L. Capacité nette: 770L. Classe climatique 4. Classe énergétique C. Dimensions: ext : 2000(H) x 1340(L) x 815(P) mm - int : 1386(H) x 1220(L) x 653(P) mm. Poids 180kg.
 G595 230V. 700W. 3,3A. Epaisseur d'isolation 60mm. Plage de températures -20°C à -10°C. Température ambiante maxi 32°C. Réfrigérant R290. Consommation énergétique annuelle (kWh/an) 3676kWh/an. Capacité: 1200L. Capacité nette: 770L. Classe climatique 4. Classe énergétique D. Dimensions: ext : 2000(H) x 1345(L) x 815(P) mm - int : 1380(H) x 1220(L) x 680(P) mm. Poids 180kg.

FROID / ARMOIRES RÉFRIGÉRÉES

Armoire réfrigérée positive ou négative 2 portillons

Armoires avec 2 portillons 50/50. Le fait de placer les produits les plus utilisés dans la partie supérieure et d'ouvrir un seul portillon permet à l'air froid de descendre dans la partie inférieure et de re-circuler lors de la fermeture de la porte, ce qui permet un retour en température plus rapide et plus efficace. Pour une utilisation peu à moyennement intensive. Roulettes verrouillables. NB : Prévoir impérativement un espace de 50 cm entre l'appareil et le plafond.



- Capacité 600L (10 x GN 2/1 - profondeur 100mm)
- Extérieur inox et intérieur aluminium
- Refroidissement assisté par ventilateur
- Commandes automatiques avec affichage constant de la température
- Armoire positive avec arrêt automatique du cycle de dégivrage
- 3 étagères réglables et 1 protection de sol

R
600a

CW193

R
290

CW194



Spécification
CW193 230V. 300W. 1,8A. Epaisseur d'isolation 60mm. Plage de températures -2°C à 8°C. Température ambiante maxi 32°C. Réfrigérant R600a. Consommation énergétique annuelle (kWh/an) 455kWh/an. Capacité: 600L. Capacité nette: 376L. Classe climatique 4. Classe énergétique C. Dimensions: 2010(H) x 680(L) x 800(P)mm. Poids 135kg.
CW194 230V. 600W. 2,8A. Epaisseur d'isolation 60mm. Plage de températures -20°C à -10°C. Température ambiante maxi 32°C. Réfrigérant R290. Consommation énergétique annuelle (kWh/an) 2054kWh/an. Capacité: 600L. Capacité nette: 376L. Classe climatique 4. Classe énergétique D. Dimensions: 2010(H) x 680(L) x 800(P)mm. Poids 135kg.

Code	Description	Eco taxe*	Prix HT
CW193	Positive 600L	8,78€	1449,00€
CW194	Négative 600L	8,78€	1599,00€

Armoire réfrigérée positive ou négative double 2 portillons

Armoires double porte 2 portillons 50/50. Le fait de placer les produits les plus utilisés dans la partie supérieure et d'ouvrir un seul portillon permet à l'air froid de descendre dans la partie inférieure et de re-circuler lors de la fermeture de la porte, ce qui permet un retour en température plus rapide et plus efficace. Pour une utilisation peu à moyennement intensive. Roulettes verrouillables. NB : Prévoir impérativement un espace de 50 cm entre l'appareil et le plafond.



- Capacité 1200L (20 x GN 2/1 profondeur 100mm)
- Extérieur inox et intérieur aluminium
- Refroidissement assisté par ventilateur
- Commandes automatiques avec affichage constant de la température
- Armoire positive avec arrêt automatique du cycle de dégivrage
- 6 étagères réglables et 2 protections de sol

R
290



Spécification
CW195 230V. 600W. 4A. Epaisseur d'isolation 60mm. Plage de températures -2°C à 8°C. Température ambiante maxi 32°C. Réfrigérant R290. Consommation énergétique annuelle (kWh/an) 675kWh/an. Capacité: 1200L. Capacité nette: 770L. Classe climatique 4. Classe énergétique C. Dimensions: 2010(H) x 1340(L) x 800(P)mm. Poids 180kg.
CW196 230V. 700W. 3,5A. Plage de températures -20°C à -10°C. Température ambiante maxi 32°C. Réfrigérant R290. Consommation énergétique annuelle (kWh/an) 3676kWh/an. Capacité: 1200L. Capacité nette: 770L. Classe climatique 4. Classe énergétique D. Dimensions: 2010(H) x 1340(L) x 800(P)mm. Poids 180kg.

Code	Description	Eco taxe*	Prix HT
CW195	Positive 1200L	11,70€	2009,00€
CW196	Négative 1200L	11,70€	2309,00€

Vitrines réfrigérées positives simple et double



Armoires vitrées, verrouillables, idéales pour les commerces souhaitant présenter leurs produits. Commandes automatiques avec affichage constant de la température. Roulettes blocables. NB : Prévoir impérativement un espace de 50 cm entre l'appareil et le plafond.

- Capacité 600L ou 1200L
- Construction acier inoxydable
- Refroidissement assisté par ventilateur
- Etagères réglables
- Commandes automatiques avec affichage constant de la température
- Arrêt automatique du cycle de dégivrage
- Compatible GN 2/1 (profondeur 100mm)



R
600a

CW197

R
290

CW198



Code	Description	Eco taxe*	Prix HT
CW197	Une porte vitrée 600L	8,78€	1399,00€
CW198	Deux portes vitrées 1200L	11,70€	2009,00€

Spécification
CW197 230V. 300W. 1,8A. Epaisseur d'isolation 60mm. Plage de températures 2°C à 8°C. Température ambiante maxi 32°C. Réfrigérant R600a. Capacité: 600L. Capacité nette: 376L. Classe climatique 4. Dimensions: 2010(H) x 680(L) x 800(P)mm. Poids 135kg.
CW198 230V. 600W. 4A. Epaisseur d'isolation 60mm. Plage de températures 2°C à 8°C. Température ambiante maxi 32°C. Réfrigérant R290. Capacité: 1200L. Capacité nette: 770L. Classe climatique 4. Dimensions: 2010(H) x 1340(L) x 800(P)mm. Poids 180kg.

Table réfrigérée 1 porte et 2 tiroirs

Table réfrigérée avec plan de travail tout inox. Peut contenir jusqu'à 5 bacs GN 1/1 profondeur 100mm. Compresseur/condenseur gain de place situé dans la partie inférieure. Commande entièrement automatique avec affichage numérique constant.

- Capacité 240L (5 x GN 1/1)
- Intérieur et extérieur en acier inoxydable
- Refroidissement assisté par ventilateur
- 1 étagère réglable



Code	Description	Eco taxe*	Prix HT
U637	Positive 1 porte et 2 tiroirs 240L	5,33€	1229,00€
AB385	Etagère 700mm	-	17,00€
S404	Kit de rails 700mm	-	20,90€

Spécification
 U637 230V. 230W. 1,8A. Epaisseur d'isolation 60mm. Plage de températures 2°C à 8°C. Température ambiante maxi 32°C. Réfrigérant R600a. Consommation énergétique annuelle (kWh/an) 882,57kWh/an. Capacité: 240L. Capacité nette: 161L. Classe climatique 4. Classe énergétique C. Dimensions: 880(H) x 900(L) x 700(P)mm. Poids 74kg.



Table réfrigérée 4 tiroirs

Réfrigérateur avec plan de travail tout inox. Peut contenir jusqu'à 4 bacs GN 1/1 profondeur 100mm. Compresseur/condenseur gain de place situé dans la partie inférieure. Commande entièrement automatique avec affichage numérique constant. Dégivrage automatique. Sans CFC.

- Capacité 240L (4 x GN 1/1)
- Intérieur et extérieur en acier inoxydable
- Isolation 60mm
- Froid statique. Refroidissement assisté par ventilateur. Non tropicalisé
- 4 tiroirs



Code	Description	Eco taxe*	Prix HT
U638	Positive 4 tiroirs 240L	5,40€	1619,00€

Spécification
 U638 230V. 230W. 1,8A. Epaisseur d'isolation 60mm. Plage de températures 2°C à 8°C. Température ambiante maxi 32°C. Réfrigérant R600a. Consommation énergétique annuelle (kWh/an) 821,25kWh/an. Capacité: 240L. Capacité nette: 130L. Classe climatique 4. Classe énergétique C. Dimensions: 880(H) x 900(L) x 700(P)mm. Poids 74kg.



Tables réfrigérées 2 et 3 portes

Comptoirs réfrigérés avec plan de travail tout inox ou marbre. Compatibles GN 1/1 profondeur 100mm. Compresseur/condenseur gain de place situé dans la partie inférieure. Commande entièrement automatique avec affichage numérique constant. Dégivrage automatique. Sans CFC.



1 Marbre

- Plan de travail en inox ou marbre
- Capacité 240L (6 GN 1/1) ou 368L (9 GN 1/1)
- Refroidissement assisté par ventilateur.
Non tropicalisé



Spécification
U636 230V. 230W. 1,8A. Epaisseur d'isolation 35mm. Plage de températures 2°C à 8°C. Température ambiante maxi 32°C. Réfrigérant R600a. Consommation énergétique annuelle (kWh/an) 932kWh/an. Capacité: 240L. Capacité nette: 201L. Classe climatique 4. Classe énergétique C. Dimensions: 880(H) x 900(L) x 700(P)mm. Poids 72kg.
CL108 230V. 155W. 0,8A. Epaisseur d'isolation 60mm. Plage de températures 2°C à 8°C. Température ambiante maxi 32°C. Réfrigérant R600a. Consommation énergétique annuelle (kWh/an) 932,94kWh/an. Net Capacity: 201L. Classe climatique 4. Classe énergétique C. Capacité 6 bacs GN 1/1 - 240L. Dimensions: 880(H) x 900(L) x 700(P)mm. Poids 97kg.
G622 230V. 230W. 2,5A. Epaisseur d'isolation 35mm. Plage de températures 2°C à 8°C. Température ambiante maxi 32°C. Réfrigérant R600a. Consommation énergétique annuelle (kWh/an) 1150kWh/an. Capacité: 368L. Capacité nette: 308L. Classe climatique 4. Classe énergétique C. Dimensions: 880(H) x 1370(L) x 700(P)mm. Poids 110kg.
CL109 230V. 235W. 1,3A. Epaisseur d'isolation 60mm. Plage de températures 2°C à 8°C. Température ambiante maxi 32°C. Réfrigérant R600a. Consommation énergétique annuelle (kWh/an) 1150,48kWh/an. Net Capacity: 308L. Classe climatique 4. Classe énergétique C. Capacité 9 bacs GN 1/1 - 368L. Dimensions: 880(H) x 1370(L) x 700(P)mm. Poids 145kg.

Code	Description	Eco taxe*	Prix HT
U636	Positive 2 portes 240L (6 x GN 1/1)	5,27€	889,00€
CL108	Positive 2 portes avec marbre 240L (6 x GN 1/1)	5,33€	999,00€
G622	Positive 3 portes 368L (9 x GN 1/1)	7,15€	1099,00€
CL109	Positive 3 portes avec marbre 368L (9 x GN 1/1)	8,13€	1339,00€
AB385	Etagère 700mm	-	17,00€
5404	Kit de rails 700mm	-	20,90€

Tours pâtisseries réfrigérés

Tours pâtisseries offrant un plan de travail supplémentaire. Dégivrage automatique avec affichage digital constant. Possèdent des roulettes blocables. Compatibles avec les plaques à pâtisseries (600 x 400mm), capacité maximum 7 plaques par porte.



- Fournis avec une paire de rails pour plaques par porte
- Réfrigération ventilée pour une meilleure circulation de l'air
- Portes fermeture automatique
- Arrêt automatique du cycle de dégivrage
- Intérieur et extérieur en acier inoxydable



R
600a



Produits tropicalisés

Spécification

GL183 230V. 350W. 1.95A. Plage de températures 2°C à 8°C. Température ambiante maxi 43°C. Réfrigérant R600a. Consommation énergétique annuelle (kWh/an) 709,195kWh/an. Capacité: 427L. Capacité nette: 290L. Classe climatique 5. Classe énergétique B. Dimensions: 860(H) x 1510(L) x 800(P)mm. Poids 140kg.
GL184 230V. 350W. 1.95A. Plage de températures 2°C à 8°C. Température ambiante maxi 43°C. Réfrigérant R600a. Consommation énergétique annuelle (kWh/an) 1330,425kWh/an. Capacité: 634L. Capacité nette: 444L. Classe climatique 5. Classe énergétique C. Dimensions: 860(H) x 2020(L) x 800(P)mm. Poids 152kg.

Code	Description	Eco taxe*	Prix HT
5 GL183	427L 2 portes	9,10€	1769,00€
4 GL184	634L 3 portes	9,88€	2009,00€

Tables réfrigérées positives avec 2 tiroirs

Tables professionnelles gain de place. Possèdent 2 tiroirs en acier inoxydable pouvant accueillir des bacs GN 1/1 profondeur 150mm. Dégivrage entièrement automatique avec affichage numérique constant.



- Compatible GN 1/1
- Acier inoxydable
- 1 étagère réglable par porte
- Equipées de roulettes verrouillables
- Circulation d'air forcée
- Dégivrage automatique



R
600a



Spécification

GD873 230V. 350W. 1.95A. Epaisseur d'isolation 50mm. Plage de températures -2°C à 8°C. Température ambiante maxi 32°C. Réfrigérant R600a. Consommation énergétique annuelle (kWh/an) 737kWh/an. Capacité: 282L. Capacité nette: 171L. Classe climatique 5. Classe énergétique B. Dimensions: 850(H) x 1360(L) x 700(P)mm. Poids 108kg.
GD874 230V. 350W. 1.95A. Epaisseur d'isolation 50mm. Plage de températures -2°C à 8°C. Température ambiante maxi 32°C. Réfrigérant R600a. Consommation énergétique annuelle (kWh/an) 933,67kWh/an. Capacité: 417L. Capacité nette: 284L. Classe climatique 5. Classe énergétique C. Dimensions: 860(H) x 1795(L) x 700(P)mm. Poids 144kg.

Code	Description	Eco taxe*	Prix HT
5 GD873	282L 1 porte et 2 tiroirs	7,02€	1859,00€
6 GD874	417L 2 portes et 2 tiroirs	9,36€	2089,00€
AB385	Etagère 700mm	-	17,00€
S404	Kit de rails 700mm	-	20,90€

Tables réfrigérées positives ou négatives

Pour les cuisines professionnelles où l'espace est limité, ces modèles offrent un espace de stockage réfrigéré ainsi qu'une surface de travail supplémentaire. Dégivrage entièrement automatique avec affichage numérique constant de la température. Sans CFC. Equipés de roulettes blocables pour un déplacement facile. Les modèles 700mm sont compatibles gastronorme.

- Intérieur et extérieur en acier inoxydable
- Isolation 60mm
- Froid ventilé. Circulation d'air forcée par ventilateur
- 1 étagère réglable par porte



R
404a

G599
G600

R
290

DL916
DL917

R
600a

G377
G596
DL914
G378
G597
DL915

Produits tropicalisés



Tables réfrigérées positives ou négatives 2 portes

Code	Description	Eco taxe*	Prix HT
G377	Positive 2 portes 600mm/228L	5,72€	1419,00€
G596	Positive GN1/1 2 portes 700mm/282L	6,37€	1529,00€
G599	Négative 2 portes 700mm/282L	6,70€	1669,00€
DL914	Positive avec dossier 2 portes 282L / 700mm	7,02€	1539,00€
DL916	Négative avec dossier 2 portes 282L / 700mm	7,22€	1689,00€
AB385	Etagère 700mm	-	17,00€
S404	Kit de rails 700mm	-	20,90€

Spécification
 G377 230V. 230W. 1,6A. Epaisseur d'isolation 60mm. Plage de températures -2°C à 8°C. Température ambiante maxi 43°C. Réfrigérant R600a. Consommation énergétique annuelle (kWh/an) 715,4kWh/an. Capacité: 228L. Capacité nette: 166L. Classe climatique 5. Classe énergétique B. Dimensions: 860(H) x 1360(L) x 600(P)mm. Poids 88kg.
 G596 230V. 350W. 1,95A. Epaisseur d'isolation 50mm. Plage de températures -2°C à 8°C. Température ambiante maxi 43°C. Réfrigérant R600a. Consommation énergétique annuelle (kWh/an) 723,795kWh/an. Capacité: 282L. Capacité nette: 205L. Classe climatique 5. Classe énergétique B. Dimensions: 860(H) x 1360(L) x 700(P)mm. Poids 98kg.
 G599 230V. 750W. 3,5A. Epaisseur d'isolation 60mm. Plage de températures -20°C à -10°C. Température ambiante maxi 32°C. Réfrigérant R290. Consommation énergétique annuelle (kWh/an) 894,25kWh/an. Net Capacity: 205L. Classe climatique 4. Classe énergétique D. Capacité 8 bacs GN 1/1 (100mm de profondeur)/282L. Dimensions: 860(H) x 1360(L) x 700(P)mm. Poids 98kg.
 DL914 230V. 350W. 1,95A. Epaisseur d'isolation 60mm. Plage de températures -2°C à 8°C. Température ambiante maxi 43°C. Réfrigérant R600a. Consommation énergétique annuelle (kWh/an) 723,795kWh/an. Capacité: 282L. Capacité nette: 205L. Classe climatique 5. Classe énergétique B. Dimensions: 960(H) x 1360(L) x 700(P)mm. Poids 108kg.
 DL916 230V. 470W. 2,5A. Epaisseur d'isolation 50mm. Plage de températures -20°C à -10°C. Température ambiante maxi 32°C. Réfrigérant R290. Consommation énergétique annuelle (kWh/an) 2537kWh/an. Capacité: 282L. Capacité nette: 205L. Classe climatique 4. Classe énergétique D. Dimensions: 960(H) x 1360(L) x 700(P)mm. Poids 108kg.

Tables réfrigérées positives ou négatives 3 portes

Code	Description	Eco taxe*	Prix HT
G378	Positive 3 portes 600mm/339L	8,19€	1619,00€
G597	Positive GN1/1 3 portes 700mm/417L	8,71€	1699,00€
G600	Négative 3 portes 700mm/417L	8,84€	2049,00€
DL915	Positive avec dossier 3 portes 700mm / 417L	9,04€	1729,00€
DL917	Négative avec dossier 3 portes 700mm / 417L	9,30€	2059,00€
AB385	Etagère 700mm	-	17,00€
S404	Kit de rails 700mm	-	20,90€

Spécification
 G378 230V. 230W. 1,6A. Epaisseur d'isolation 60mm. Plage de températures -2°C à 8°C. Température ambiante maxi 43°C. Réfrigérant R600a. Consommation énergétique annuelle (kWh/an) 895,71kWh/an. Capacité: 339L. Capacité nette: 310L. Classe climatique 5. Classe énergétique B. Dimensions: 860(H) x 1795(L) x 600(P)mm. Poids 125kg.
 G597 230V. 350W. 1,95A. Epaisseur d'isolation 50mm. Plage de températures -2°C à 8°C. Température ambiante maxi 43°C. Réfrigérant R600a. Consommation énergétique annuelle (kWh/an) 894,25kWh/an. Capacité: 417L. Capacité nette: 358L. Classe climatique 5. Classe énergétique B. Dimensions: 860(H) x 1795(L) x 700(P)mm. Poids 134kg.
 G600 230V. 750W. 3,5A. Epaisseur d'isolation 60mm. Plage de températures -20°C à -10°C. Température ambiante maxi 32°C. Réfrigérant R290. Consommation énergétique annuelle (kWh/an) 3197kWh/an. Net Capacity: 358L. Classe climatique 4. Classe énergétique D. Capacité 12 bacs GN 1/1 (100mm de profondeur)/417L. Dimensions: 860(H) x 1795(L) x 700(P)mm. Poids 136kg.
 DL915 230V. 350W. 3,5A. Epaisseur d'isolation 50mm. Plage de températures -2°C à 8°C. Température ambiante maxi 43°C. Réfrigérant R600a. Consommation énergétique annuelle (kWh/an) 894,25kWh/an. Capacité: 417L. Capacité nette: 358L. Classe climatique 5. Classe énergétique B. Dimensions: 950(H) x 1795(L) x 700(P)mm. Poids 151kg.
 DL917 230V. 750W. 2,5A. Epaisseur d'isolation 60mm. Plage de températures -20°C à -10°C. Température ambiante maxi 32°C. Réfrigérant R290. Consommation énergétique annuelle (kWh/an) 3197kWh/an. Capacité: 417L. Capacité nette: 358L. Classe climatique 4. Classe énergétique D. Dimensions: 960(H) x 1795(L) x 700(P)mm. Poids 151kg.

Tables réfrigérées GN avec tiroirs

Possèdent des tiroirs compatibles GN 1/1 pour conserver au frais de grandes quantités d'aliments prêts à être utilisés pour la préparation, la cuisson et le service. Les roulettes peuvent être déverrouillées pour faciliter le déplacement et le nettoyage. En acier inoxydable résistant facile d'entretien.

NOUVEAU



- Construction acier inoxydable
- Système de refroidissement à air forcé
- Arrêt du cycle de dégivrage
- Contrôle digital



R
600a



Spécification

DA546 Modèle: DA546. 230V. 1,8A. Plage de températures -2°C à 8°C. Température ambiante maxi 43°C. Réfrigérant R600a. Consommation énergétique annuelle (kWh/an) 638,75kWh/an. Capacité: 124L. Capacité nette: 59L. Classe climatique 5. Classe énergétique B. Dimensions: 860(H) x 925(L) x 700(P)mm. Poids 69kg.
 DA547 Modèle: DA547. 230V. 1,8A. Plage de températures -2°C à 8°C. Température ambiante maxi 43°C. Réfrigérant R600a. Consommation énergétique annuelle (kWh/an) 724,53kWh/an. Capacité: 314L. Capacité nette: 118L. Classe climatique 5. Classe énergétique B. Dimensions: 860(H) x 1360(L) x 700(P)mm. Poids 118kg.
 DA548 Modèle: DA548. 230V. 1,8A. Plage de températures -2°C à 8°C. Température ambiante maxi 43°C. Réfrigérant R600a. Consommation énergétique annuelle (kWh/an) 813,95kWh/an. Capacité: 465L. Capacité nette: 230L. Classe climatique 5. Classe énergétique B. Dimensions: 860(H) x 1795(L) x 700(P)mm. Poids 164kg.
 DA549 Modèle: DA549. 230V. 1,8A. Plage de températures -2°C à 8°C. Température ambiante maxi 43°C. Réfrigérant R600a. Consommation énergétique annuelle (kWh/an) 1357,80kWh/an. Capacité: 616L. Capacité nette: 366L. Classe climatique 5. Classe énergétique C. Dimensions: 860(H) x 2230(L) x 700(P)mm. Poids 193kg.

Code	Description	Eco taxe*	Prix HT
3	DA546 2 tiroirs	5,46€	1659,00€
4	DA547 4 tiroirs	9,31€	1889,00€
5	DA548 6 tiroirs	12,67€	2409,00€
6	DA549 8 tiroirs	14,91€	2949,00€

Soubassements réfrigérés GN

Solution idéale pour les cuisines professionnelles où l'espace est compté, ces meubles GN de faible hauteur fournissent un espace de stockage réfrigéré et une surface de travail supplémentaires pour d'autres équipements tels que les fry top, les grils pierres de lave et les plaques chauffantes. Modèles à portes ou tiroirs.

NOUVEAU



- Construction acier inoxydable
- Système de refroidissement à air forcé
- Arrêt du cycle de dégivrage
- Contrôle digital
- Portes fermeture automatique



R
600a



Spécification

DA462 Modèle: DA462. 230V. 1,8A. Plage de températures -2°C à 8°C. Température ambiante maxi 32°C. Réfrigérant R600a. Consommation énergétique annuelle (kWh/an) 708,10kWh/an. Capacité: 214L. Capacité nette: 127L. Classe climatique 4. Classe énergétique B. Dimensions: 650(H) x 1360(L) x 700(P)mm. Poids 82kg.
 DA463 Modèle: DA463. 230V. 1,8A. Plage de températures -2°C à 8°C. Température ambiante maxi 32°C. Réfrigérant R600a. Consommation énergétique annuelle (kWh/an) 795,70kWh/an. Capacité: 317L. Capacité nette: 194L. Classe climatique 4. Classe énergétique B. Dimensions: 650(H) x 1795(L) x 700(P)mm. Poids 106kg.
 DA464 Modèle: DA464. 230V. 1,8A. Plage de températures -2°C à 8°C. Température ambiante maxi 32°C. Réfrigérant R600a. Consommation énergétique annuelle (kWh/an) 923,45kWh/an. Capacité: 420L. Capacité nette: 262L. Classe climatique 4. Classe énergétique C. Dimensions: 650(H) x 2230(L) x 700(P)mm. Poids 130kg.
 DA465 Modèle: DA465. 230V. 1,8A. Plage de températures -2°C à 8°C. Température ambiante maxi 32°C. Réfrigérant R600a. Consommation énergétique annuelle (kWh/an) 923,45kWh/an. Capacité: 317L. Capacité nette: 138L. Classe climatique 4. Classe énergétique C. Dimensions: 650(H) x 1795(L) x 700(P)mm. Poids 136kg.

Code	Description	Eco taxe*	Prix HT
7	DA462 2 portes 214L	6,65€	1209,00€
	DA463 3 portes 317L	8,54€	1439,00€
	DA464 4 portes 420L	10,57€	1619,00€
8	DA465 6 tiroirs 317L	10,64€	2429,00€

Comptoirs à pizza dessus marbre 2 portes

Comptoirs robustes et durables avec plan de travail en marbre fournissant une surface froide pour travailler la pâte à pizza. Compartiments réfrigérés pour conserver les ingrédients frais. CT423 et CT425 avec tiroirs à pâtons neutres.

NOUVEAU



- Dégivrage automatique
- Système de refroidissement à air forcé
- Contrôle digital

Spécification

CT424 Modèle: CT424. 230V. 1.8A. Plage de températures 2°C à 8°C. Température ambiante maxi 32°C. Réfrigérant R600a. Consommation énergétique annuelle (kWh/an) 846,8kWh/an. Capacité: 428L. Capacité nette: 290L. Classe climatique 4. Classe énergétique B. Dimensions: 1000(H) x 1510(L) x 800(P)mm. Poids 257kg.

CT423 Modèle: CT423. 230V. 1.8A. Plage de températures 2°C à 8°C. Température ambiante maxi 32°C. Réfrigérant R600a. Consommation énergétique annuelle (kWh/an) 879,65kWh/an. Capacité: 428L. Capacité nette: 290L. Classe climatique 4. Classe énergétique B. Dimensions: 1000(H) x 2025(L) x 800(P)mm. Poids 562kg.

CT425 Modèle: CT425. 230V. 1.2A. Plage de températures 2°C à 8°C. Température ambiante maxi 32°C. Réfrigérant R600a. Consommation énergétique annuelle (kWh/an) 932,94kWh/an. Capacité: 257L. Capacité nette: 201L. Classe climatique 4. Classe énergétique C. Dimensions: 1060(H) x 1420(L) x 700(P)mm. Poids 268kg.



R
600a



Code	Description	Eco taxe*	Prix HT
1	CT424 2 portes Sans tiroir	19,25€	1589,00€
2	CT423 2 portes 7 tiroirs à pâtons Compresseur latéral	26,60€	2029,00€
3	CT425 2 portes 6 tiroirs à pâtons Compresseur inférieur	19,60€	1619,00€

Comptoirs de préparation GN avec pare-haleine

Ces unités permettent de présenter et conserver de grandes quantités d'aliments réfrigérés prêts pour un service immédiat. Chaque comptoir est doté d'un pare-haleine en verre protégeant les ingrédients exposés. Les portes sont compatibles GN 1/1.

NOUVEAU



- Construction acier inoxydable
- Système de refroidissement par air forcé
- Arrêt du cycle de dégivrage
- Contrôle digital
- Pare-haleine



R
600a



Spécification

CT393 Modèle: G-ECX2100TN.S. 230V. 1.8A. Plage de températures -2°C à 8°C. Température ambiante maxi 32°C. Réfrigérant R600a. Capacité: 282L. Capacité nette: 205L. Classe climatique 4. Dimensions: 1360(H) x 1360(L) x 700(P)mm. Poids 82kg.

CT394 Modèle: G-ECX3100TN.S. 230V. 1.8A. Plage de températures -2°C à 8°C. Température ambiante maxi 32°C. Réfrigérant R600a. Capacité: 417L. Capacité nette: 358L. Classe climatique 4. Dimensions: 1360(H) x 1795(L) x 700(P)mm. Poids 106kg.

CT395 Modèle: G-ECX4100TN.S. 230V. 1.8A. Plage de températures -2°C à 8°C. Température ambiante maxi 32°C. Réfrigérant R600a. Capacité: 553L. Capacité nette: 476L. Classe climatique 5. Dimensions: 1360(H) x 2230(L) x 700(P)mm. Poids 130kg.

Code	Description	Eco taxe*	Prix HT
4	CT393 2 portes	6,65€	1939,00€
5	CT394 3 portes	8,54€	2199,00€
5	CT395 4 portes	10,57€	2499,00€

Table réfrigérée 6 tiroirs

Comptoir réfrigéré fonctionnel, pratique et fiable avec système de refroidissement assisté par ventilateur et contrôle digital. Possède six tiroirs compatibles GN 1/1 pour stocker de grandes quantités d'aliments, afin de tirer le meilleur parti de votre espace cuisine.

NOUVEAU



- Construction acier inoxydable
- Refroidissement assisté par ventilateur
- Arrêt du cycle de dégivrage
- Contrôle digital



R
600a



Spécification

CR711 Modèle: CR711. 230V. 1,3A. Plage de températures 2°C à 8°C. Température ambiante maxi 32°C. Réfrigérant R600a. Consommation énergétique annuelle (kWh/an) 1109,60kWh/an. Capacité: 205L. Capacité nette: 205L. Classe climatique 4. Classe énergétique C. Dimensions: 870(H) x 1370(L) x 700(P)mm. Poids 140kg.

Code	Description	Eco taxe*	Prix HT
CR711	6 x GN 1/1	11,20€	1919,00€

Tour pâtissier 3 portes avec plan de travail en marbre

Tour pâtissier avec plan de travail en marbre. Dégivrage automatique avec affichage digital constant. Possède des roulettes blocables. Compatible avec les plaques à pâtisseries (600 x 400mm), capacité maximum 7 plaques par porte.

- Fourni avec 7 paires de rails pour plaques par porte
- Refroidissement assisté par ventilateur
- Portes fermeture automatique
- Arrêt automatique du cycle de dégivrage
- Intérieur et extérieur en acier inoxydable



R
600a



Spécification

GL182 230V. 350W. 1,95A. Plage de températures 2°C à 8°C. Température ambiante maxi 43°C. Réfrigérant R600a. Consommation énergétique annuelle (kWh/an) 1033kWh/an. Capacité: 634L. Capacité nette: 444L. Classe climatique 5. Classe énergétique C. Dimensions: 1000(H) x 2020(L) x 800(P)mm. Poids 520kg.

Code	Description	Eco taxe*	Prix HT
GL182	Tour pâtissier 634L	20,80€	2149,00€

Tables réfrigérées positives 4 portes

Pour les cuisines professionnelles où l'espace est limité, ces modèles offrent un espace de stockage réfrigéré ainsi qu'une surface de travail supplémentaire. Dégivrage entièrement automatique avec affichage numérique constant de la température. Sans CFC. Equipés de roulettes blocables pour un déplacement facile. Les modèles 700mm sont compatibles gastronorme.

- 4 portes
- Intérieur et extérieur en acier inoxydable
- Froid ventilé. Circulation d'air forcée par ventilateur.
- 1 étagère réglable par porte
- Dégivrage automatique



R
600a



Spécification

G379 230V. 230W. 1,4A. Epaisseur d'isolation 60mm. Plage de températures -2°C à 8°C. Température ambiante maxi 45°C. Réfrigérant R600a. Consommation énergétique annuelle (kWh/an) 1397,95kWh/an. Capacité: 449L. Capacité nette: 398L. Classe climatique 5. Classe énergétique C. Dimensions: 860(H) x 2230(L) x 600(P)mm. Poids 145kg.
G598 230V. 350W. 1,95A. Epaisseur d'isolation 60mm. Plage de températures -2°C à 8°C. Température ambiante maxi 43°C. Réfrigérant R600a. Consommation énergétique annuelle (kWh/an) 1446,13kWh/an. Net Capacity: 476L. Classe climatique 5. Classe énergétique C. Peut contenir 16 bacs GN 1/1 (100mm de profondeur) 553L. Dimensions: 860(H) x 2230(L) x 700(P)mm. Poids 153kg.

Code	Description	Eco taxe*	Prix HT
6 G379	Positive 4 portes 600mm/449L	9,30€	1909,00€
G598	Positive 4 portes 700mm/553L	9,95€	2009,00€
AB385	Etagère 700mm	-	17,00€
S404	Kit de rails 700mm	-	20,90€

Comptoirs de préparation réfrigérés



Comptoir pratique, idéal pour préparer les pizzas, les salades, les sandwichs, etc. Plan de travail en inox, espace saladette avec couvercle sur le dessus. Réfrigérateur sous le comptoir. Commande automatique avec affichage numérique constant et dégivrage automatique. Sans CFC. (La partie supérieure accepte 8 x GN 1/4 sur G605 et 5 x GN 1/6 sur G604, profondeur 150mm). Bacs GN vendus séparément

1

- Dessus et intérieur compatibles gastronomes
- En acier inoxydable
- Circulation d'air assistée par ventilateur. Non tropicalisé
- Fourni avec des étagères GN 1/1 réglables (1 par porte)



2



Etagères à hauteur réglable



Compatibilité GN



Joints amovibles



Refroidissement assisté par ventilateur pour une répartition homogène de l'air froid

NB : Bacs GN vendus séparément

Spécification

G604 230V. 158W. 0,9A. Plage de températures: +2°C à +8°C. Température ambiante maxi 32°C. Réfrigérant R600a. Capacité 254L. Pour 5 bacs GN 1/6 (vendus séparément). 4 étagères (2 réglables et 2 protections du sol). Epaisseur d'isolation 35mm. Dimensions (mm): 1007(H) x 903(L) x 700(P). Poids 85kg.
G605 230V. 198W. 1,4A. Plage de températures: +2°C à +8°C. Température ambiante maxi 32°C. Réfrigérant R600a. Capacité 390L. Pour 8 bacs GN 1/4 (vendus séparément). 6 étagères (3 réglables et 3 protections du sol). Epaisseur d'isolation 35mm. Dimensions (mm): 1010(H) x 1370(L) x 700(P). Plan de travail : 1370(L) x 360(P). Poids 120kg.

Code	Description	Eco taxe*	Prix HT
1 G604	254L, 2 portes	6,44€	1169,00€
2 G605	390L, 3 portes	7,80€	1519,00€
AB385	Etagère 700mm	-	17,00€
S404	Kit de rails 700mm	-	20,90€



R
600a



Comptoirs GN réfrigérés positif ou négatif 2 portes

Comptoirs GN réfrigérés verrouillables avec un système de réfrigération tropicalisé, sur-dimensionné à air forcé. Technologiquement, ils intègrent les meilleurs matériaux et composants, garantissent une température parfaitement contrôlée et une parfaite sécurité alimentaire avec des coûts d'exploitation très faibles. Isolation en mousse Ecomate®, polyuréthane à haute densité garantissant de très hautes performances d'isolation, sans CFC. Livrés avec roulettes. Attention, produit ni repris ni échangé.



- Capacité 297L (6 x GN 1/1)
- Façade acier inoxydable, panneaux latéraux et intérieur aluminium
- Isolation 42mm
- Froid ventilé
- 6 étagères réglables
- Dégivrage automatique

Produits tropicalisés



R
290

CC230

R
404a

CC231

True
REFRIGERATION

Spécification

CC230 Modèle : TGU-2-HC. 230V. 506W. 2.3A. Epaisseur d'isolation 42mm. Plage de températures 0,5°C à 3,3°C. Température ambiante maxi 43°C. Réfrigérant R290. Consommation énergétique annuelle (kWh/an) 639kWh/an. Capacité: 297L. Capacité nette: 208L. Classe climatique 4. Classe énergétique B. Dimensions: 831(H) x 1420(L) x 705(P)mm. Poids 157kg.
CC231 Modèle : TGU-2F. 230V. 770W. 3.5A. Température -23°C. Temp ambiante maxi +43°C. Réfrigérant R404A. Capacité 297L. Dimensions (mm): 832(H)x1420(L)x712(P). Poids 182kg.

Code	Description	Eco taxe*	Prix HT
CC230	Positif 297L	7,93€	4239,00€
CC231	Négatif 297L	9,56€	4879,00€

Comptoirs GN réfrigérés positif ou négatif 3 portes

Comptoirs GN réfrigérés verrouillables avec un système de réfrigération tropicalisé, sur-dimensionné à air forcé. Technologiquement, ils intègrent les meilleurs matériaux et composants, garantissent une température parfaitement contrôlée et une parfaite sécurité alimentaire avec des coûts d'exploitation très faibles. Isolation en mousse Ecomate®, polyuréthane à haute densité garantissant de très hautes performances d'isolation, sans CFC. Livrés avec roulettes. Attention, produit ni repris ni échangé.



- Capacité 456L (9 x GN 1/1)
- Façade acier inoxydable, panneaux latéraux et intérieur aluminium
- Isolation 42mm
- Froid ventilé
- Dégivrage automatique
- 9 étagères réglables

Produits tropicalisés



R
290

CC232

R
404a

CC233

True
REFRIGERATION

Spécification

CC232 Modèle : TGU-3-HC. 230V. 690W. 3A. Epaisseur d'isolation 42mm. Plage de températures 0,5°C à 3,3°C. Température ambiante maxi 43°C. Réfrigérant R290. Consommation énergétique annuelle (kWh/an) 688kWh/an. Capacité: 456L. Capacité nette: 285L. Classe climatique 4. Classe énergétique B. Dimensions: 831(H) x 1880(L) x 705(P)mm. Poids 160kg.
CC233 Modèle : TGU-3F. 230V. 943W. 3A. Temp ambiante maxi +43°C. Réfrigérant R404a. Capacité 456L. Dimensions (mm): 832(H)x1880(L)x712(P). Poids 167kg.

Code	Description	Eco taxe*	Prix HT
CC232	Positif 456L	10,40€	4789,00€
CC233	Négatif 456L	10,86€	5519,00€

Comptoir de préparation pizza/salade 2 portes



Comptoir de préparation avec plan de travail en marbre 90 x 47cm et zone gastronomique protégée par un écran. Commande entièrement automatique avec affichage numérique constant et dégivrage automatique. Sans CFC. Bacs Gastronomique vendus séparément. Non tropicalisé.

- Saladette et intérieur compatibles Gastronomique
- Fabrication en acier inoxydable
- Froid statique, circulation d'air assistée par ventilateur
- Fourni avec 1 étagère GN 1/1 réglable par porte



R
600a

POLAR
REFRIGERATION

Code	Description	Eco taxe*	Prix HT
G603	288L	7,38€	1069,00€
AB371	Etagère supplémentaire	-	17,00€
S405	Ensemble de fixations d'étagères	-	19,90€
S411	Kit GN pour G603 G604 (GN 1/6 x 5 - prof 150mm)	-	33,90€

Spécification
G603 230V. 198W. 1,4A. Monophasé. 2 étagères réglables et 2 protections de sol. Plage de températures: +2°C à +8°C. Température ambiante maxi 32°C. Réfrigérant R600a. Capacité du plan de travail: 5 GN 1/6 de 150mm de profondeur maxi. Capacité 288L (2 GN 1/1). Dimensions (mm): 1100(H) x 900(L) x 700(P). Isolation 35mm. Poids 92kg.
S411 Dimensions: Profondeur 100mm. Poids 2,25kg.

Comptoir de préparation pizza/salade 3 portes



Comptoir de préparation avec plan de travail en marbre et zone gastronomique réfrigérée protégée par un écran. Commande entièrement automatique avec affichage numérique constant et dégivrage automatique. Sans CFC. Non tropicalisé.

- Saladette et intérieur compatibles gastronomique
- En acier inoxydable
- Froid statique, circulation d'air assistée par ventilateur
- Fourni avec 1 étagère GN 1/1 réglable par porte



R
600a

POLAR
REFRIGERATION

Code	Description	Eco taxe*	Prix HT
CN267	368L	3,40€	1869,00€
AB371	Etagère supplémentaire	-	17,00€
S404	Kit de rails 700mm	-	20,90€

Spécification
CN267 230V. 280W. 1,5A. Epaisseur d'isolation 35mm. Plage de températures 2°C à 8°C. Température ambiante maxi 32°C. Réfrigérant R600a. Consommation énergétique annuelle (kWh/an) 1150kWh/an. Capacité: 368L. Capacité nette: 308L. Classe climatique 4. Classe énergétique C. Dimensions: 1445(H) x 1400(L) x 700(P)mm. Poids 170kg.

Comptoirs de préparation réfrigérés avec tablette



Comptoirs compacts pour la préparation de sandwiches, salades, sushis... Le couvercle coulisse pour accéder à une combinaison de bacs Gastro de différentes tailles et profondeurs (bacs vendus séparément). La partie inférieure accepte les bacs gastronorme 1/1. Tablette de travail en polypropylène. Commande entièrement automatique avec affichage numérique constant. Dégivrage automatique. Sans CFC.

- Dessus et intérieur compatibles gastronorme (accepte plusieurs combinaisons, contactez-nous).
- En acier inoxydable
- Froid statique. Circulation d'air assistée par ventilateur. Non tropicalisé
- Fourni avec 1 étagère réglable par porte



R
600a



Code	Description	Eco taxe*	Prix HT
1 G606	240L, 2 portes	5,40€	899,00€
2 G607	368L 3 portes	6,96€	1109,00€
AB371	Etagère supplémentaire	-	17,00€
S405	Ensemble de fixations d'étagères	-	19,90€

Spécification

G606 230V. 158W. 0,9A. Monophasé. Plage de températures: +2°C à +8°C. Température ambiante maxi 32°C. Réfrigérant R600a. La partie supérieure accepte au maxi 2 x 1/1GN + 2 x 1/4GN. Capacité 240L (2 bacs GN 1/1). 4 étagères (2 réglables et 2 étagères de sol). Epaisseur d'isolation 35mm. Dimensions (mm): 885(H) x 900(L) x 700(P). Poids 83kg.
G607 230V. 250W. 1,4A. Monophasé. Plage de températures: +2°C à +8°C. Température ambiante maxi 33°C. Réfrigérant R600a. Capacité du plan de travail: 8 bacs gastronorme 1/2 maximum (nous consulter pour autres combinaisons). Capacité 368L (3 bacs GN 1/1). 6 étagères (3 réglables et 3 étagères de sol). Dimensions (mm): 885(H) x 1370(L) x 700(P). Poids 107kg.

Comptoirs de préparation

Comptoirs de préparation réfrigérés grande capacité avec zone gastronorme. Extérieur et couvercle isolant en acier inoxydable. Contrôle entièrement automatique et affichage numérique constant. Deux dimensions disponibles.

- Acier inoxydable
- Plan de travail/planche de découpe en polypropylène haute densité
- Dégivrage automatique
- Roulettes verrouillables
- Fournis avec 1 étagère réglable par porte



R
290



GD882 - 12 x Bacs GN 1/6



GD883 - 16 x Bacs GN 1/6

Produits tropicalisés

Code	Description	Eco taxe*	Prix HT
GD882	405L. 2 portes.	8,97€	1609,00€
GD883	527L. 2 portes.	10,34€	1819,00€

Spécification

GD882 230V. 300W. 2,5A. Capacité: 405L. Capacité gastronorme: 12 x GN 1/6 (prof 100mm). Plage de température: +2°C à +5°C. Température ambiante maxi: 43°C. Réfrigérant: R290. Dimensions (mm): 1097(H)x 1225(L)x 760(P). Poids 138kg.
GD883 230V. 450W. 3,8A. Capacité: 527L. Capacité gastronorme: 16 x GN 1/6 (prof 100mm). Plage de température: +2°C à +5°C. Température ambiante maxi: 43°C. Réfrigérant: R290. Dimensions (mm): 1097(H)x 1555(L)x 760(P). Poids 159kg.

Vitrines à ingrédients réfrigérées

Vitrines réfrigérées polyvalentes équipées de glaces de protection. Acceptent les bacs GN 1/4 ou 1/3 jusqu'à 100mm de profondeur. 4 longueurs disponibles. Bacs gastronorme et couvercles vendus séparément.



- Compatible GN 1/3 ou GN 1/4
- En acier inoxydable 304
- Isolation 40mm
- Froid statique
- Pourtour en verre
- 4 longueurs disponibles



R
600a



Compatible GN 1/4

Code	Description	Eco taxe*	Prix HT
G608	5 x GN 1/4	1,89€	519,00€
G609	7 x GN 1/4	2,15€	694,00€
G610	8 x GN 1/4	2,41€	769,00€
G611	10 x GN 1/4	2,54€	809,00€
S407	Kit de 5 GN 1/4 pour G608	-	25,90€
S408	Kit de 7 GN 1/4 pour G609	-	36,40€
S410	Kit de 10 GN 1/4 pour G611	-	51,90€

Spécification

Tous les modèles 230V. Epaisseur d'isolation : 40mm. Plage de température : 2°C à 8°C. Température ambiante max : 43°C.
 Réfrigérant : R600a.
 G608 230V. 150W. 1A. Monophasé. Plage de températures: +2°C à +8°C. Température ambiante maxi +43°C. Réfrigérant R600a. Capacité 5 GN 1/4 de prof maxi 100mm. Dimensions (mm): 435(H) x 1200(L) x 330(P). Poids 49kg.
 G609 230V. 150W. 1A. Monophasé. Plage de températures: +2°C à +8°C. Température ambiante maxi +43°C. Réfrigérant R600a. Capacité 7 GN 1/4 de 100mm de profondeur maximum. Dimensions (mm): 435(H) x 1500(L) x 330(P). Poids 57kg.
 G610 230V. 150W. 1A. Plage de températures: +2°C à +8°C. Température ambiante maxi +43°C. Réfrigérant R600a. Capacité 8 GN 1/4 de 100mm de profondeur maximum. Dimensions (mm): 435(H) x 1800(L) x 330(P). Poids 65kg.
 G611 230V. 230W. 1.6A. Monophasé. Plage de températures: +2°C à +8°C. Température ambiante maxi +43°C. Réfrigérant R600a. Capacité 10 GN 1/4 de 100mm de profondeur maximum. Dimensions (mm): 435(H) x 2000(L) x 330(P). Poids 70kg.
 S407 2.5L. Dimensions: 162(H) x 265(L) x 100(P)mm. Poids 2,07kg.
 S408 2.5L. Dimensions: 162(H) x 265(L) x 100(P)mm. Poids 2,9kg.
 S410 2.5L. Dimensions: 162(H) x 265(L) x 100(P)mm. Poids 4,14kg.

Compatible GN 1/3

Code	Description	Eco taxe*	Prix HT
GD875	3x GN 1/3 et 1x GN 1/2	2,93€	634,00€
GD876	5x GN 1/3 et 1x GN 1/2	3,32€	704,00€
GD877	8 GN 1/3	3,77€	779,00€
GD878	9 x GN 1/3	4,10€	819,00€
S726	Kit de 3x GN 1/3 et 1x GN 1/2 (100mm) pour GD875	-	27,40€
S727	Kit de 4x GN 1/3 et 1x GN 1/2 (100mm) pour GD876	-	40,90€
S728	Kit de 8x GN 1/3 (100mm) pour GD877	-	48,40€
S729	Kit de 9x GN 1/3 pour GD878	-	51,90€

Spécification

GD875 230V. 150W. 1A. Capacité: 3x GN 1/3 et 1x GN 1/2. Epaisseur d'isolation : 40mm. Plage de température : +2 à +8°C. Température ambiante maxi : 43°C. Réfrigérant: R600a. Dimensions (mm): 435(H)x 1200(L)x 395(P). Poids 55kg.
 GD876 230V. 150W. 1A. Capacité: 5x GN 1/3 et 1x GN 1/2. Epaisseur d'isolation : 40mm. Plage de température : +2 à +8°C. Température ambiante maxi : 43°C. Réfrigérant: R600a. Dimensions (mm): 435(H)x 1500(L)x 395(P). Poids 63kg.
 GD877 230V. 150W. 1A. Capacité: 8 bacs 1/3. Epaisseur d'isolation : 40mm. Plage de température : +2 à +8°C. Température ambiante maxi : 43°C. Réfrigérant: R600a. Dimensions (mm): 435(H)x 1800(L)x 395(P). Poids 72kg.
 GD878 230V. 230W. 1A. Capacité: 9 bacs 1/3. Epaisseur d'isolation : 40mm. Plage de température : +2 à +8°C. Température ambiante maxi : 43°C. Réfrigérant: R600a. Dimensions (mm): 435(H)x 2000(L)x 395(P). Poids 79kg.
 S726 Dimensions: 100(P) mm. Poids 3,01kg.
 S727 Dimensions: 100(P) mm. Poids 4,21kg.
 S728 Dimensions: 100(P) mm. Poids 5,42kg.
 S729 Dimensions: 100(P) mm. Poids 6,02kg.

Comptoirs de préparation sandwiches/salades



Les équipements TRUE fonctionnent avec un système de réfrigération tropicalisé, sur-dimensionné à air forcé. Technologiquement, ils intègrent les meilleurs matériaux et composants, garantissent une température parfaitement contrôlée et une parfaite sécurité alimentaire avec des coûts d'exploitation très faibles. Isolation en mousse Ecomate®, polyuréthane à haute densité garantissant de très hautes performances d'isolation, sans CFC. Livrés avec roulettes. Attention, produit ni repris ni échangé.



- Couvercle isolé et bacs GN 1/6 sans BPA fournis
- Extérieur en acier inoxydable
- Isolation 42mm
- Froid ventilé
- Dégivrage automatique
- 2 étagères réglables par porte



R
134a

TRUE
REFRIGERATION

Produits tropicalisés

Spécification
CC234 Modèle TSSU-48-12 230V. 970W 4.2A. Plage de température 0.5°C à 3.3°C. Temp ambiante maxi +43°. Réfrigérant R134a. Capacité 12 x bacs GN 1/6 Profondeur maxi: 200mm / 340L Dimensions (mm): 1093(H) x 1229(L) x 792(P). Poids: 137kg. Livré avec 12 bacs plastique GN1/6 100mm de profondeur.
CC235 Modèle TSSU-60-16. 230V. 970W. 4.2A. Plage de température 0.5°C à 3.3°C. Temp ambiante maxi +43°. Réfrigérant R134a. Capacité 16 x bacs GN 1/6 Profondeur maxi 200 mm / 439L Dimensions (mm): 1093(H) x 1534(L) x 766(P). Poids: 164kg. Livré avec 16 bacs plastique GN1/6 100mm de profondeur.

Code	Description	Eco taxe*	Prix HT
CC234	2 portes 340L	6,18€	3579,00€
CC235	2 portes 439L	7,80€	4039,00€

Soubassement réfrigéré 1318mm

Meuble bas conçu pour servir de support aux plaques de cuisson et autres matériels. Système de réfrigération tropicalisé, sur-dimensionné à air forcé. Technologiquement, ils intègrent les meilleurs matériaux et composants, garantissent une température parfaitement contrôlée et une parfaite sécurité alimentaire avec des coûts d'exploitation très faibles. Isolation en mousse Ecomate®, polyuréthane à haute densité garantissant de très hautes performances d'isolation, sans CFC. Livré avec roulettes (non montées). Attention, produit ni repris ni échangé.



- Capacité 6 x GN 1/1 profondeur 100mm
- Intérieur et extérieur en acier inoxydable
- Isolation 42mm
- Froid ventilé
- Dégivrage automatique

Produits tropicalisés

Spécification
CC664 Modèle : TRCB-52. 230V. 863W. 3.8A. Monophasé. Plage de température +0.5°C à +3.3°C. Temp ambiante maxi +43°C. Réfrigérant R134a. Capacité de chargement 325kg. Capacité 113L. Dimensions (mm): 645(H) x 1318(L) x 816(P). Poids 155kg.

Code	Description	Eco taxe*	Prix HT
CC664	Base d'équipement 113L	9,10€	5929,00€



R
134a

TRUE
REFRIGERATION

FROID / CELLULES DE REFOIDISSEMENT ET SURGÉLATION

Vitrine à ingrédients avec planche de découpe

Vitrine à ingrédients réfrigérée innovante, polyvalente, dotée d'un élégant couvercle en verre bombé à charnières et d'une planche de découpe pratique. Compatible avec les bacs GN 1/3 et 1/6 (non fournis).



- 67L compatible Gastronorme (4 x GN 1/3)
- En acier inoxydable
- Isolation 35mm
- Pieds réglables
- Dégivrage automatique



Code	Description	Eco taxe*	Prix HT	Spécification
GL178	GN 1/3 et 1/6	1,63€	789,00€	GL178 230V. 100W. 0.8A. Plage de température 2°C à 12°C. Température ambiante maxi 32°C. Réfrigérant R600a. Capacité 67L. Epaisseur d'isolation 35mm. Dimensions (mm): 328(H) x 767(L) x 612(P). Poids 25kg.

Congélateurs coffres

Congélateurs coffres efficaces et fiables. Couvercle en acier inoxydable pratique et facile à ouvrir. Peuvent être utilisés même à température ambiante élevée, jusqu'à 32°C. Sans CFC.

- Couvercle en acier inoxydable
- Extérieur acier blanc peint
- Epaisseur d'isolation 68mm
- Froid statique



Code	Description	Eco taxe*	Prix HT
CM530	385L	4,36€	789,00€
CM531	516L	5,33€	839,00€
CM532	587L	5,66€	999,00€

Spécification
 CM530 230V. 230W. 2.5A. Epaisseur d'isolation 75mm. Plage de température : -24°C à -18°C. Temp. ambiante max 32°C. Réfrigérant R600a. Capacité nette : 339L. Dimensions (mm): 845(H) x 1395(L) x 688(P). Poids 67kg.
 CM531 230V. 270W. 2.1A. Epaisseur d'isolation 75mm. Plage de température : -24°C à -18°C. Temp. ambiante max 32°C. Réfrigérant R290. Capacité nette : 462L. Dimensions (mm): 845(H) x 1795(L) x 688(P). Poids 82kg.
 CM532 230V. 270W. 2.4A. Epaisseur d'isolation 75mm. Plage de température : -24°C à -18°C. Temp. ambiante max 32°C. Réfrigérant R290. Capacité nette : 525L. Dimensions (mm): 845(H) x 1995(L) x 688(P). Poids 87kg.

Cellule de refroidissement / surgélation de comptoir

Cellule de refroidissement et de surgélation rapide compacte pouvant refroidir et congeler de grandes quantités d'aliments en un minimum de temps. Le goût, l'apparence et la qualité nutritive des aliments sont préservés. Porte à fermeture automatique avec isolation de 75mm afin d'assurer une grande efficacité thermique. Joint de porte amovible pour faciliter le nettoyage. Sonde alimentaire incluse. Bacs GN non inclus.

- Compatible GN 2/3
- Intérieur et extérieur en acier inoxydable
- Porte à fermeture automatique facile à nettoyer
- Refroidit 8kg d'aliments de +70°C à +3°C en 90mn
- Surgèle 5kg d'aliments de +70°C à -18°C en 240mn



R
290



Spécification
CK640 230V. 450W. 3A. Capacité 39L / 3 x GN 2/3 prof 65mm. Température ambiante maxi 5°C à 38°C. Refroidit de +70°C à +3°C en 90mn. Surgèle de +70°C à -18°C en 240mn. Réfrigérant R290. Dimensions (mm): 390(H) x 660(L) x 650(P) - int.: 340(H) x 355(L) x 270(P). Poids 42kg.

Code	Description	Eco taxe*	Prix HT
CK640	39L / 3 x GN 2/3	2,73€	1629,00€

Cellules de refroidissement / surgélation

Cellules de refroidissement et de surgélation rapide en acier inoxydable pouvant refroidir et congeler de grandes quantités d'aliments en un minimum de temps. Le goût, l'apparence et la qualité nutritive des aliments sont préservés. Ces modèles possèdent des portes à fermeture automatique, une isolation de 70mm afin d'assurer une grande efficacité thermique.

- Compatible GN 1/1
- étagères non incluses
- En acier inoxydable
- Isolation 70mm
- Porte à fermeture automatique facile à nettoyer
- Sonde alimentaire
- Refroidit de +70°C à +3°C en 90mn
- Surgèle de +70°C à -18°C en 240mn



1



R
290

R
404a

DN492/DN493

DN494



Spécification
DN492 230V. 770W. 3.5A. Capacité 140L. Capacité 3 x GN 1/1 x 65mm. Débit maxi refroidit 12 kg d'aliments de +70°C à +3°C en 90 mn et surgèle 8 kg d'aliments de +70°C à -18°C en 240 mn. Isolation épaisseur 70mm. Température ambiante maxi 38°C. Réfrigérant R290 750g. Dimensions (mm): 945(H)x 800(L)x 815(P). Poids 104kg.
DN493 230V. 800W. 4A. Capacité 170L. Capacité 5 x GN 1/1 x 65mm. Débit maxi refroidit 18 kg d'aliments de +70°C à +3°C en 90 mn et surgèle 14 kg d'aliments de +70°C à -18°C en 240 mn. Isolation épaisseur 70mm. Température ambiante maxi 38°C. Réfrigérant R290 800g. Dimensions (mm): 995(H)x 800(L)x 815(P). Poids 116kg.
DN494 230V. 1300W. 6.5A. Capacité 240L. Capacité 10 x GN 1/1 x 65mm. Débit maxi refroidit 40 kg d'aliments de +70°C à +3°C en 90 mn et surgèle 28 kg d'aliments de +70°C à -18°C en 240 mn. Isolation épaisseur 70mm. Température ambiante maxi 38°C. Réfrigérant R404A 1150g. Dimensions (mm): 1645(H)x 800(L)x 815(P). Poids 185kg.

Code	Description	Eco taxe*	Prix HT
1 DN492	140L. 3 x GN 1/1	6,76€	2719,00€
DN493	170L. 5 x GN 1/1	7,54€	3519,00€
2 DN494	240L. 10 x GN 1/1	12,03€	3899,00€
M929	Grille GN 1/1 - 530 x 325mm	-	10,90€

FROID / MACHINES À GLAÇONS

Machine à glaçons remplissage manuel 11 kg

Machine à glaçons de comptoir compacte avec boîtier en ABS noir, idéale pour les petits restaurants et bars. Le remplissage manuel s'effectue simplement en soulevant le couvercle du réservoir. Arrêt automatique lorsque le bac à glaçons amovible d'1kg est plein. Fournie avec une pelle.



- S'installe sur toute surface plane
- Débit maximal 11 kg/24 h
- Glaçons cylindriques
- 3 tailles de glaçons

Spécification
T315 230V. 130W. 0,9A. Débit maximal 11kg/24 h. Capacité du bac 1kg. Contenance du réservoir d'eau 2L. Réfrigérant R600a. Dimensions (mm): 380(H) x 305(L) x 380(P). Poids 12,8kg.

Code	Description	Eco taxe*	Prix HT
T315	11kg/24h	0,84€	269,00€



R
600a

Machine à glaçons remplissage manuel 17 kg

Machine à glaçons de comptoir compacte avec un boîtier en acier inoxydable 304 facile à nettoyer. Idéale pour les restaurants, bars et cafés. Le remplissage manuel s'effectue simplement en soulevant le couvercle du réservoir. Arrêt automatique lorsque le bac à glaçons amovible de 2kg est plein. Fournie avec une pelle.



- S'installe sur toute surface plane
- Débit maximal 17 kg/24 h
- Glaçons cylindriques
- 3 tailles de glaçons



Spécification
G620 230V. 150W. 0,7A. Débit maximal 17kg/24 h. Capacité du bac à glaçons 2kg. Capacité du réservoir d'eau 3,9L. Réfrigérant R600a. Dimensions (mm): 415(H) x 365(L) x 420(P). Poids 18kg.

Code	Description	Eco taxe*	Prix HT
G620	17kg/24h	1,17€	359,00€



R
600a

Machine à glaçons remplissage manuel 10kg

Compacte et simple à utiliser, et avec l'avantage de ne pas nécessiter de raccord permanent à l'eau, c'est la machine à glaçons idéale pour les comptoirs des petits établissements, traiteurs itinérants et associations.

NOUVEAU



- Modèle de comptoir
- Glaçons ronds
- Bac de stockage amovible
- Revêtement antibactérien

Spécification
CN861 Modèle: ICM-1203A. 230V. 0,5A. Température ambiante maxi 32. Réfrigérant R600a. Dimensions: 315(H) x 244(L) x 373(P)mm. Poids 9,5kg.

Code	Description	Eco taxe*	Prix HT
CN861	10kg/24h	0,66€	189,00€

Caterlite

R
600a

Machine à glaçons remplissage automatique 20 kg

Machine à remplissage automatique par air conçue pour la fabrication constante de glaçons, idéale pour les pubs, les boîtes de nuit et les bars. Fournie avec une pelle et un kit d'installation.



- Extérieur acier inoxydable
- Débit maximal 20kg / 24h ou 50kg / 24h
- Glaçons cylindriques
- Pieds réglables
- Système à palettes, refroidissement par air



Spécification
T316 230V. 200W. 0,9A. Monophasé. Débit 20kg/24 h. Capacité du bac à glaçons 4kg. Tuyau flexible BSP de 1,9cm fourni pour le raccord à la canalisation d'eau. Température ambiante maxi 32°C. Réfrigérant R600a. Dimensions (mm): 590(H) x 380(L) x 477(P). Poids 28kg.

Code	Description	Eco taxe*	Prix HT
T316	20kg/24h	1,82€	599,00€



R
600a

Machines à glaçons remplissage automatique

Machines à glaçons de qualité professionnelle en acier inoxydable, équipées d'un condenseur en cuivre, refroidissement par air et système à injection. Livrées avec un flexible d'alimentation et de vidange, et une pelle à glace.

- Acier inoxydable 18/8
- Glaçons creux
- Pieds réglables
- Stockage grande capacité



Spécification

CT693 230V. Débit max : 20kg/24h. Capacité du bac de stockage : 10kg. Raccordement : 3/4". Réfrigérant : R404A. Dimensions (mm): 650(H) x 400(L) x 400(P). Poids : 30kg.
 CT694 230V. Débit max : 28kg/24h. Capacité du bac de stockage : 12kg. Raccordement : 3/4". Réfrigérant : R404A. Dimensions (mm): 670(H) x 400(L) x 460(P). Poids : 33kg.
 CT695 230V. Débit max : 40kg/24h. Capacité du bac de stockage : 16kg. Raccordement : 3/4". Réfrigérant : R404A. Dimensions (mm): 750(H) x 480(L) x 580(P). Poids : 47kg.
 CS105 230V. Débit max : 66kg/24h. Capacité du bac de stockage : 30kg. Raccordement : 3/4". Réfrigérant : R404A. Dimensions (mm): 820(H) x 600(L) x 580(P). Poids : 57kg.
 CS106 230V. Débit max : 80kg/24h. Capacité du bac de stockage : 35kg. Raccordement : 3/4". Réfrigérant : R404A. Dimensions (mm): 880(H) x 710(L) x 580(P). Poids : 63kg.

Code	Description	Eco taxe*	Prix HT
1 CT693	20 kg / 24 h	2,10€	889,00€
CT694	28 kg / 24 h	2,31€	989,00€
CT695	40 kg / 24 h	3,29€	1289,00€
CS105	66 kg / 24 h	3,99€	1589,00€
2 CS106	80 kg / 24 h	4,41€	2189,00€



Gastro M

Machines à glaçons à remplissage automatique



- Acier inoxydable pour l'hygiène
- Epaisseur des glaçons 5 à 15mm
- Pieds réglables
- Bac grande capacité, facile à nettoyer
- Pompe de recyclage de l'eau

Spécification
 CC612 Modèle: K20. 230V. 400W. 13A. Réfrigérant R134a. Capacité de stockage 10kg. Dimensions (mm): 590(H) x 555(L) x 535(P). Poids 38kg.
 CC613 Modèle: K40. 230V. 450W. Réfrigérant R134a. Capacité de stockage 20kg. Dimensions (mm): 850(H) x 555(L) x 535(P). Poids 46kg.

Code	Description	Eco taxe*	Prix HT
5 CC612	24kg/24h	2,47€	1309,00€
4 CC613	40kg/24h	3,12€	1769,00€



R
134a



Broyeur à glace

Appareil facile à utiliser offrant jusqu'à 3 kg de glace pilée par minute. Peut écraser la glace de manière à la fois fine et grossière, idéal pour la réalisation de cocktails glacés. Moulage ABS et structure en acier inoxydable avec un moteur robuste silencieux. Utilisation mains libres : pas besoin d'appuyer sur le bouton ou alimenter en glace en continu. Toutes les pièces amovibles sont lavables au lave-vaisselle. Idéal pour une utilisation intensive et en continu.



- Débit maxi 180kg / h
- Bac à glace 1,2kg
- Pieds antidérapants.
- Bac récepteur amovible
- Minuterie manuelle et automatique



Code	Description	Eco taxe*	Prix HT
CF604	30kg/24h	0,65€	889,00€

Spécification
 CF604 Modèle : 53A. 230V. 130W. 7A. IP44. Vitesse 73tr/mn. Capacité 1,2kg (trémie). Débit maxi 180kg/h. Dimensions (mm): 474(H) x 236(L) x 353(P). Poids 10kg.

Le filtre à eau Cube Line

Le filtre à eau Cube Line a été spécialement conçu pour préparer une eau de qualité optimale pour les machines à glaçons. Les 4 niveaux de traitements éliminent les goûts et odeurs, ainsi que les impuretés en suspension. Son encombrement réduit, son faible coût et sa durée de vie en font un produit unique.



Code	Description	Prix HT
CS269	Filtre à eau	139,00€

ACCESSOIRES

Bolero

AB008	Pieds en plastique noirs pour L001 U529 U543 U544 U579 U580	3,30€
AB009	Pieds de table pour Bolero table en teck Y819/Y821	2,50€
AB836	Kit complet de vis et outils supplémentaires pour U431	4,40€
AB837	Kit complet de vis et outils supplémentaires pour U505	8,80€
AB010	Raccord noir pour chaise Y820 (par 4)	3,40€

Bonzer

AC140	Roulette de réserve pr ouvre-boîtes Bonzer Black EZ40 EZ60 & Titan	18,90€
-------	--	---------------

Bravilor

J511	Filtres à café pr G108 (1000p)	29,40€
J512	départeur Bravilor (15 x 50g)	18,90€
P261	Filtre pour machine à café Bravilor Novo 2	22,40€
P262	Ressort Bravilor de bac à filtre métallique pour J510	7,00€

Bron

J989	Lame rotative pour Mandoline Bron D454/S290	89,00€
J990	Lame centrale pour Mandoline Bron (avec les vis) pour D454/S290	63,00€

Buffalo

AA006	Porte-lames Buffalo pour G784	40,00€
AA007	Brosse en laiton pour L501/L511/L518/L530/L537/L554/L555	4,70€
AA086	Coupe-frites 8 mm pr Buffalo G784	70,00€
AA087	Coupe-frites 10 mm pr Buffalo G784	70,00€
AA504	Disque 8 mm pr K335	6,60€
AA505	Disque 5 mm pr K335	6,60€
AA506	Lame pour K335-5	13,40€
AA513	Entonnoir pour hachoir à viande K335/CD400 Buffalo	40,90€
AA514	Vérin pour K335/CD400	3,30€
AB082	Bac récupération liquides/grasses pour G791	27,90€
AB218	Panier à frites pour L490 & L495	36,40€
AB701	Starter fluorescent pour Easyzap, Y724 à Y726	2,10€
AC009	Disque égoûttoir pour G784	17,90€
AC191	Pied pour G108	2,10€
AC290	Pieds en caoutchouc (x 4) pour G789	2,10€
AC294	Set de 4 tubes de remplissage pour saucisses G789	37,90€
AC305	Joint de poussoir pour G789,	10,90€
AC313	Clé pour G789	5,00€
AC346	Plaque de coupe (grosse) pour CB943,	7,90€
AC347	Plaque de coupe (fine) pour CB943,	7,90€
AC348	Plaque de coupe (moyenne) pour CB943,	7,90€
AC351	Couteau pour CB943	11,40€
AC354	Pilon pour CB943	1,60€
AC373	Poignée de couvercle pour CB944	1,60€
AC374	Couvercle pour CB944	18,90€
AC375	Cuve intérieure pour CB944	57,00€
AC395	Bac filtre en plastique pour G108	8,00€
AC434	Lampe chauffante de réserve (à l'unité) pour le CC036	16,00€
AC466	lampe pour CC038 et CD401	4,40€
AC621	Robinet de vidange pour CC190 CC191 CC192 CC193	21,90€
AC641	Pied Pour autocuiseur à riz J300 Buffalo,	2,20€
AC643	Fourchette Pour autocuiseur à riz J300 Buffalo,	5,00€
AC644	Spatule à riz pour autocuiseur CB944/J300	3,30€
AC645	Mesure à riz pour autocuiseur CB944/J300	3,30€
AC687	Poignée pour CC039	37,90€
AC689	Poignée pour CC039	2,50€
AC694	Kit en bois - Accessoires pour CC039, CB104, CB105-P	32,40€
AC770	Boulon ondulé pour G784	14,40€
AC829	Lampe néon de rechange pour le CE893	9,90€
AC877	Bac à eau Buffalo pour L310-B L371-B S007-B S047-B	72,00€
AC883	Pieds en caoutchouc pour L310 L371 S007 S047 S077,	2,20€
AC889	Robinet pour L310, L371, S007, S047, S077	17,90€
AC965	Etagère supplémentaire pour fourneau 6 feux gaz Buffalo CE371-N/P	169,00€
AD213	Bol pour shaker électrique Buffalo CD561	19,00€
AD238	Tube pour farce à saucisses pour CB943	13,40€
AD239	Tube pour farce à saucisses pour CD400	10,90€
AD289	Fixations murales pour CD679	53,00€
AD415	Cache vis pour cd400	34,40€
AD416	Plaque de coupe 8mm pour CD400	10,90€
AD417	Plaque de coupe 6mm pour CD400	10,90€
AD418	Couteau pour CD400	8,00€
AD437	Lame à trancher pour CD277	77,90€
AD438	Lame à trancher pour CD278	120,00€
AD439	Lame à trancher pour CD279	188,00€
AD725	Outil de retrait de lame pour CD277	13,40€
AD726	Outil de retrait de lame pour CD278	13,40€

AD727	Outil de retrait de lame pour CD279	14,40€
AD972	Bouton de minuterie pour DM067	1,60€
AD973	Couvercle pour DM067	4,80€
AD974	Couvercle percé pour DM067	1,60€
AD975	Poignée pour cuve de DM067	1,60€
AD978	Cuve pour DM067	17,90€
AD991	Serrure pour DM079	9,90€
AD993	Tube pour DM079	28,40€
AE199	Vis d'alimentation pour CD400 Buffalo	60,00€
AE307	Lampe chauffante incassable 250 watt ES	12,90€
AE621	Joint d'étanchéité supérieur Buffalo pour GF457	7,90€
AF310	Etagère Buffalo pour GD279	47,90€
AF500	Crochet à pâte Buffalo pour GJ461	65,90€
AF501	Batteur Buffalo pour GJ461	41,90€
AF502	Fouet métallique Buffalo pour GJ461	59,90€
AF504	Cuve Buffalo pour GJ461	274,00€
AF505	Batteur plat Buffalo pour GL190	47,90€
AF506	Crochet à pâte Buffalo pour GL190	27,90€
AF507	Fouet métallique Buffalo pour GL190	72,90€
AF520	Fouet métallique Buffalo pour GL191	52,90€
AF521	Crochet à pâte Buffalo pour GL191	62,90€
AF522	Batteur plat Buffalo pour GL191	31,90€
AF524	Cuve Buffalo pour GL191	178,00€
N128	Bac récepteur pour plaque L513/L515 Buffalo,	24,40€
N129	Bouton pour L513, L515, L518, L519, L530, L537, L553-L555, P106	2,60€
N133	Récipient à déchets pour L508/L513	54,00€
N134	Grille pour L513	23,40€
N139	Grille pour grill L508,	16,90€
N140	Bac à Miettes pour L513	87,90€
N152	Pieds pour L300 L301 L485 L490 L495 L508 L513 L515 T300-T303	4,10€
N255	Grille Buffalo pour salamandre P106	17,90€
N260	Pour grill Buffalo Quartz, (Code produit: P105)	14,40€
N265	Racloir plaque à rainures pour grils de contact Buffalo	8,80€
N271	Bac à graisse pour grill de contact L537/L553/L554/L555	35,40€
N282	Panier pour friteuses L370/P107 Buffalo	24,40€
N283	Panier à frites pour L484/L485	26,90€
N287	Pieds pour GF452 GF453 L310 L370 L484 P105 P106 P107 GE139 GE140 L371 S007 S077 W810 W811	2,40€
N465	Tuyau d'alimentation de gaz 60 cm x 5/8" pour P111/L491/L493	26,90€
N477	Bac récupérateur amovible pour L501/L503/L511	24,40€
N478	Bac récepteur pour L518/L519/L520/L530,	32,40€
N498	Bac récupérateur amovible pour P108/P109	23,40€
N609	Poignée de couvercle pour F249	4,40€
N611	Robinet en plastique pour F249	14,40€
N904	Tuyau d'alimentation de gaz- 32cm x 1/2" pour P111/U022	13,40€
AD919	Cuve Buffalo pour GL190	69,00€
AC878	Resistance chauffante pour L310-B L371-B S007-B S047-B S077-B	15,90€
AC885	Thermostat EGO pour CD582 L310-B L371-B S007-B S047-B S077-B,	16,90€
AD452	Pierre à aiguiser 1 pour CD277 CD278 CD279	1,10€
AD453	Pierre à aiguiser 2 pour CD277 CD278 CD279	1,10€
AD466	Bouton marche-arret pour CD277-CD278-CD279	5,50€
AE600	Résistance d'extrémité Buffalo pour CB433	21,75€
AE601	Résistance centrale Buffalo pour CB433	21,75€
AE602	Résistance d'extrémité Buffalo pour CB432	22,00€
AE603	Résistance centrale Buffalo pour CB432	22,00€
AE620	Barre d'étanchéité Buffalo pour GF457	14,40€
AE837	Minuteur et transformateur Buffalo pour GF256 GJ452 GH124 GH126	55,00€
AE931	Barre de scellement pour GF439	13,40€
AF042	Ensemble panier Buffalo pour GH124 GH125 GH126 GH127	44,90€
AF367	Plaque de coupe 3,5mm Buffalo pour CD400	18,00€
AF368	Plaque de coupe 4,5mm Buffalo pour CD400	18,00€
AF944	Support filtre Buffalo pour DN487	10,40€
AG282	Pompe submergée Buffalo pour DM868	48,00€
N116	Thermostat pr L490/L495	30,40€
N124	Bouton de réglage pr L300, L301, L370, L484, L485, L490, L495, P107	2,60€
N125	Thermostat pour L515/L518/L519/L530	31,90€
N127	Résistance pour L515	53,00€
N132	Résistance pour L513	60,00€
N137	Résistance pour L508	8,90€
N145	Résistance supérieure pr L501, L503, L511	21,90€
N146	Bouton on/off pr L371, L501, L503, L511	4,80€
N154	Résistance supérieure pr L518/L519/L530	21,40€
N155	Résistance inférieure pr L518/L519/L530	30,40€
N156	Résistance supérieure pr L537/L553/L554/L555	21,90€
N157	Résistance inférieure pr L537/L553/L554/L555	25,90€
N243	Bouton de thermostat pr L508	2,60€
N202	Robinet de rechange pour friteuses L300/L301	72,00€
N432	Thermostat pour L371	27,40€
N434	Résistance L371	21,90€
N441	Résistance pr L310/L371/S007/S047	21,90€
N482	Poignée principale pour L518/L519/L530	71,00€

Dualit

AE069	Minuteur pour grille-pains Dualit 2, 3 & 4 tranches	44,90€
E270	Résistance latérale Dualit ProHeat pour grille-pains 2 et 4 fentes	23,90€
E271	Résistance centrale Dualit ProHeat pour grille-pains 2 et 4 fentes	23,90€
E273	Pince pour toaster Dualit	24,40€
N495	Pied en caoutchouc pour grille-pain Dualit	5,10€
AD266	Résistance latérale Dualit ProHeat pour grille-pain à 6 fentes	16,00€
AD266	Résistance latérale Dualit ProHeat pour grille-pain à 6 fentes	16,00€
AD267	Résistance centrale Dualit ProHeat pour grille-pain à 6 fentes	16,00€
AD267	Résistance centrale Dualit ProHeat pour grille-pain à 6 fentes	16,00€

Dynamic

AD282	Mixeur Dynamic M90	239,00€
AD283	Fouet Dynamic F90	304,00€
AD570	Batterie Dynamic pour CF002 CF003	235,00€
AD571	Chargeur Dynamic pour CF002 CF003	71,00€
AD937	Accessoire bol cutter Dynamix	189,00€
AE035	Couteau émulsionneur pour CF257/CF258	12,90€
AE036	Couteau standard pour CF257/CF258	12,90€
AE037	Disque batteur pour CF257/CF258	12,90€
AE038	Disque à smoothie pour CF257/CF258	12,90€
AE039	Récipient gradué 1L et couvercle pour CF257/CF258	28,90€
AE368	Couteau 4 lames Dynamic pour K472 CF012 CF013	49,90€
AE369	Couteau émulsionneur Dynamic pour CF004 CF005 CF007	35,90€

Eazyzap

AE978	Ampoule incassable à économie d'énergie - 13watt pour GH093 GH094	8,20€
P149	Tube néon pour P317	11,90€
P153	Lampe de réserve 18W	13,90€
P191	Lampe réserve pr extermineur d'ins,8W	10,40€

Gastro M

AG388	Bouton D74 Gastro M Ø8 tbv GL927, GL928, GL931, GL935, GL936	14,90€
AG306	Bouton D62 rouge Gastro M pour GL900, GL901, GL914, GL915, GL916	5,40€
AG391	Tube de surverse Gastro M H=205 pour GL892, GL893, GL894, GL895	15,40€
AG395	Thermostat Gastro M pour GL892, GL893, GL894, GL895	31,00€
AG407	Pompe de vidange Gastro M 240V1-50HZ pour GL891, GL892, GL893, GL894, GL895, GL896	66,00€
AG440	Résistance Gastro M pour GR200, GR201, GR202	48,00€
AG441	Résistance Gastro M pour GR204	54,00€
AG442	Joint de résistance Gastro M pour GR200, GR201, GR202, GR203, GR204, GR205,	1,80€
AG472	Pompe péristaltique de détergent Gastro M pour GL892, GL893, GL894, GL895	149,00€
AG321	Résistance Gastro M 1500 W, 230 V pour GL918	54,00€
AG322	Résistance Gastro M 2500 W, 230 V pour GL909, GL922	4,60€
AG377	Panier de friteuse FRE Gastro M 300 x 220 x 110(H) pour GL909, GL922	68,00€
AG378	Panier de friteuse FRG Gastro M 255 x 230 x 110(H) pour GL907	68,00€
AG403	Pompe Gastro M HP 0,65 240V1-50HZ pour GL892, GL893, GL894, GL895	249,00€
AG406	Pompe péristaltique de produit de rinçage Gastro M	84,00€
AG410	Bonde de fond de cuve Gastro M H=190 pour GL891	14,90€
AG411	Bonde de fond de cuve Gastro M H=250 pour GL896	9,30€
AG417	Pompe Gastro M HP 1 240V1-50HZ pour GL896	283,00€
AG418	Pompe Gastro M HP 0,20 240V1-50HZ tbv GL891	169,00€
AG434	Lampe Gastro M pour GR200, GR201, GR202, GR203, GR204, GR205, GR206	33,00€
AG439	Minuteur Gastro M pour GR200, GR201, GR202, GR203, GR204, GR205, GR206	48,00€
AG444	Thermostat Gastro M pour GR200, GR201, GR202, GR203, GR204, GR205, GR206	23,00€
AG445	Bouton Gastro M pour GR201, GR204	4,70€
AG456	Bouton Gastro M pour GR200, GR202	3,50€
AG464	Flexible de vidange Gastro M (3 ø cm) pour GL894, GL895	16,40€

Imperia

K579	Etau de serrage pour J408	12,40€
K580	Manivelle de rechange pour J408	12,40€
N620	Kit d'engrenages Imperia machine à pâtes J408	9,90€
N621	Kit de rouleau pour machine à pâtes J408	23,40€
N622	Etau de fixation pour machine à pâtes K581/K582	33,40€
N623	Manivelle principale pour machine à pâtes K581/K583	24,40€
N624	Poignée pour découpe de machine à pâtes électrique K581/K582	15,40€

Kenwood

AB660	Trancheur/éminceur Kenwood haute vitesse pour K191 K194 CB139	183,00€
D996	Bol en acier inoxydable pour KM410	143,00€
N268	Fouet pour K391 K394,	61,00€
N640	Feuille Kenwood pour KM800 PM900	76,00€
P821	Bol en acier inoxydable 6,7L pour KM005 KM020 PM900	163,00€

Kitchenaid

AD293	Cône supplémentaire pour mixeur	116,00€
AD294	Lot d'accessoires pour mixeur	364,00€
AD295	Trémie pour mixeur	121,00€
AD296	Passoire à fruits et légumes pour mixeur	141,00€
AD297	Bain marie pour mixeur	100,00€
AD298	Accessoire crème glacée pour mixeur	181,00€
AD579	Batteur bord flexible pour J400	59,00€
F661	Trancheur/éminceur pour Kitchenaid	169,00€
F677	Batteur pour Kitchenaid K5 et K50	85,00€
J501	Accessoire pour hachoir Kitchenaid J400	199,00€
K170	Fouet inox pr K5/K50 = J498/J401/J405	78,00€
K235	Ogive pr Kitchenaid 45	74,00€
N229	Bol 4,28 ltr pour mixeur Kitchenaid K45	99,00€
N230	Bol 4,83 ltr pour mixeur Kitchenaid K5 et K50	149,00€
N237	Protection de sécurité / Verseau pour J498/J401/J405	46,90€
N241	Accessoire à saucisse pour Kitchenaid	46,90€
N242	Crochet à pâte pour batteur Kitchenaid K5 & K50	50,00€
N245	Accessoire machine à pâtes pour batteurs Kitchenaid J498	204,00€
N247	Batteur plat pour Kitchenaid K5 et K50	39,00€
N248	Crochet à pâte pour batteur Kitchenaid K45 / J400	39,00€
N249	Fouet pour K45 / J400	49,00€
AE760	Bol inox brosse 6,9L pour Kitchenaid CA986 CA987 CA988 CB575 CB576 C577	169,00€
AE761	Fouet pour KitchenAid 6,9L CA986 CA987 CA988 CB575 CB576 C577	91,00€
AE762	Batteur plat ref 5K75FB pour KitchenAid 6,9L CA988	179,00€
AE763	Crochet à pâte inox pour Kitchenaid 6,9L CA986 CA987 CA988 CB575 CB576 C577	159,00€
AE766	Couvercle verseur pour Kitchenaid 6,9L CA986 CA987 CA988 CB575 CB576 C577	159,00€
AE767	Batteur plat à bord flexible Kitchenaid 6,9L CA986 CA987 CA988 CB575 CB576 C577	146,00€
AF992	Kit emporte-pièces à pâtes fraîches pour KitchenAid CA986 CA987 CA988 CB575 CB576 C577	349,00€

Sans Marque

AD733	Lame pour CF239	29,00€
AE079	Lame de réserve pour scie	9,40€
AE780	Rouleaux encres de rechange pour GH001 (x 5)	16,40€

Numatic

N820	Embout Combi pour le sol Numatic 300 mm	54,00€
N828	Flexible filete Nulfex de 2,5 m pour Henry/James/W-D Uniquement (Direct)	41,90€

Olympia

AC819	Tube de rechange pour J183 J184	14,40€
N629	Couvercle pour J192	23,40€
N630	Set de robinetterie pour J183 / J184	27,40€
N632	Joint pr J183, J184	2,20€
N634	Couvercle de distributeur de jus de fruits pour J183/J184	27,40€

Polar

AD031	Etagère pour CD614 CD088 CD084	14,40€
AA002	Lampe pour U632 jusqu'à U635	18,10€
AA008	Ensemble protection en verre Polar pour G623	49,00€
AA066	Clips de soutien (pour grille) pr G211	1,60€
AA107	Pelle à glace pour T316/T317/T318/G620	1,60€
AA276	Pieds pour machine à glaçons Polar T316,	12,60€
AA604	Panier de stockage de glaçons pour T315	9,90€
AA605	Pelle à glaçons 150 mm pour G620/T315	1,90€
AB096	Pied en caoutchouc pour T316/T317/T318	2,80€
AB321	Joint de porte pr G603 à G607, G622, G623, U636 à U638	15,10€
AB325	Joint de porte pr U632, U633, U634, U635	23,70€
AB328	Roue (av, frein) pr G592 - G602, G621, G377-G379, U629-U635	29,40€
AB336	Bac à glaçons ZB-155S supplémentaire pour G620,	15,80€
AB338	Joint de porte pr G377 à G379, G596 à G601	14,70€
AB352	Serrure pour ts les modèles Polar	11,10€
AB361	Pieds pour CD610-CD615, G608-G611, G603-G607	11,10€
AB371	Grille pr G603, G606, G607,	16,40€
AB379	Grille pour G590 et G591, GD879, GD880	16,40€
AB385	Grilles pour G596-G601, G604, G605, G621-G623, U636-U638,	16,90€
AB411	Grille pour G592 à G595, CD616, CC663	20,30€
AB856	Roulettes standard G592-G602, G621, U629-U635, G377-79	30,80€
AB857	Roulettes standard pour G590 G591 G603 G607	13,20€
AB930	Joint d'étanchéité pour CC663 CD616 G590 G591 G592 G593 G594 G595 GD879 GD880	16,90€

AB962	Grille pour U629, U630, U632, U633, U634, U635	20,30€
AC099	Roulette (avec frein) pour G590/G591/G603/G606/G607	11,30€
AC142	Etagère pour G377 G378 G379	20,30€
AC414	Pieds pour CB507	1,60€
AC426	Clip d'étagère pour CB509,	1,60€
AC431	Lampe tube pour CB507 et CB509,	11,10€
AC727	Lampe LED pour CC666	35,10€
AC754	Pieds pour CB509	4,50€
AC817	Lampe pour U630	35,30€
AD029	Etagère pour CD082 CD087 CD612	15,80€
AD324	Tube fluorescent pour CB930-B CB931-B CB932-B CC601-B CC605-B CD984 CE206 CE207	13,50€
AD325	Grille Polar pour CB930-B CB931-B CC601-B CE206 (42x316mm)	15,80€
AD413	Clip étagère - CB929(B)-CB932(B) CC601(B) CC605(B) CD089 CD984 CE205 CE206	2,20€
AD905	Joint d'étanchéité pour CD984	15,80€
AA003	Etagère et support d'étiquette pour CD984	13,50€
AA057	Transformeur for Lamp for U632-U635	24,50€
AA057	Etagère protection de sol pour G603-G607 G622 G623 U636 U637	10,00€
AA058	Petite étagère centrale pour U634 U635	10,00€
AA234	Carte électronique pr T316	45,60€
AA244	Sonde de température de l'eau pr T316	2,30€
AA560	Pompe à eau pour machines à glaçons Polar modèle ZB10 (G620 T315 T316)	11,50€
AA646	Langouette GN 26,5 cm pr G608-G611, G605 et G623	3,90€
AB308	Interrupteur principal pr ts les modèles Polar	7,30€
AB346	Ressort de porte pr ts les modèles de porte Polar	22,00€
AB349	Joint de porte pour G590, G591	21,50€
AB363	Thermostat numérique Dixcell XR20C pour CC663 CD616 G590-G595 G603-G612	59,00€
AB370	Barre de support GN (176mm) Polar pour G606 G607	3,70€
AB377	Guide gauche pr G590 / G591	9,90€
AB378	Guide droit pr G590 / G591	9,90€
AB383	Guide droit pr G603, G606, G607,	9,90€
AB546	Guide gauche pour G603, G606, G607,	8,20€
AB579	Verrou et clés pour CB929-B CB930-B CB932-B CE205 CE206 CE207 DL815-A DL816-A DL	4,30€
AB662	Joint Polar pour CE217	19,00€
AB913	Filter pour U630-U635 GN1410BT,07	9,50€
AB914	Filter pour G596-G599 G600-G602 G621 G377-G378 GN2100TN,34	9,80€
AB915	Filter pour G593-G595 U629 U633 U634 GN650BT,18	9,80€
AB916	Filters pour G590 G592 G605 G607 G622 G623 U631 U632 S903,08	6,30€
AB917	Filter pour G591 SNACK400TN,20	6,30€
AB935	Joint pour GL182, GL183, GL184, G602	9,50€
AC141	Rail gauche pour comptoir frigere Polar G377 G378 G379 SNACK2100TN,10L	10,10€
AC143	Rail droit pour comptoir frigere Polar G377 G378 G379 SNACK2100TN,10R	10,10€
AC428	Joint de porte pour CB509	48,00€
AC613	Joint de tiroir pour U637	7,50€
AC614	Sonde (pack de 2) pour GD872 CE205 CD089 CC601-B CC605-B CB929-B-32-B G622-3	14,60€
AC988	Pied réglable Polar pour G592-G601 G377-G379 U632-U635 DN492 DN493 DN494 GD880	13,00€
AD023	Joint pour CD610 CD611	8,30€
AD024	Joint pour CD612 CD613	11,10€
AD025	Joint pour CD084 CD085 CD087 CD088 CD614 CD615	11,90€
AD028	Verrou avec cle pour CD610 CD611 CD612 CD613 CD614 CD615	8,50€
AD300	Thermostat pour CB929-B-32-B CC601-B CC605-B CE205-7 DL818-A-9-A	75,00€
AD420	Thermostat pour CD230	32,10€
AD728	Thermostat pour G377 à G379, G596 à G601, U632 à U635, GD873 et GD874	129,00€
AD895	Verrou et cle pour CB931-B CC601-B CC605-B CD089	8,40€
AD942	Panneau de commande pour CE217 CE218	13,30€
AD943	Panneau de commande pour CE217 CE218	13,30€
AD944	Serrure et clés pour CE217, CE218	5,00€
AE150	Etagère et support d'étiquette Polar pour DM075	15,40€
AE151	roulettes pour DM075 DM076 GD882 GD883 DM075-A DM076-A (pack de 2)	16,90€
AE156	Etagère Polar pour DM076	14,20€
AE158	Joint de porte pour DM076 et DM076-A	21,10€
AE222	Captuer Polar pour DN492 DN493 DN494	199,00€
AE226	Thermostat pour DN492 DN493 DN494	299,00€
AE532	Etagère Polar pour GE008 GE011 GE014 GE017 GD882	13,60€
AE540	Etagère Polar pour GE009 GE012 GE015 GE018 GD883	18,00€
AE812	Etagère pour GD881 Polar	23,60€
AE828	Guide tiroir (droit) Polar pour GD873 GD874 U638 U637	5,90€
AE829	Guide tiroir (gauche) Polar pour GD873 GD874 U638 U637	19,00€
AE840	Thermostat pour GG219	85,00€
AE849	Eclairage Polar pour GG217	14,00€
AE853	Eclairage Polar pour GG218	6,00€
AE893	Rail gauche Polar pour GD879 GD880	11,30€
AE894	Rail droite Polar pour GD879 GD880	11,30€
AF328	Support tube UV Polar pour CB930 CB931 CB932 CC601 CC605 CE206 CE207 CF759	19,00€
AF566	Verrou Polar pour GL001 GL002 GL004 GL008 GL009 GL011 GL012 GL014 GL016 GL017	4,00€
AF587	Joint de tiroir Polar pour GD873 GD874	7,00€

AF714	Eclairage Polar pour GL180 GL181	10,00€
AF716	Paire de rails gauche/droit Polar pour GL180 GL181	28,30€
AF725	Paire de rails gauche/droit Polar pour GL182 GL183 GL184	28,30€
AF729	Joint d'étanchéité Polar pour GL185	10,00€
AF730	Paire de rails gauche/droit Polar pour GL185	13,30€
AF734	Joint d'étanchéité Polar pour GL186 GL188 GL189 GL455 GL456	10,00€
AF739	Eclairage Polar pour GL186 GL188 GL456	48,00€
AF741	Etagère Polar pour GL186 GL188 GL456	39,50€
AF743	Joint d'étanchéité Polar pour GL186 GL187 GL188 GL455 GL456	6,00€
AF744	Rail droit Polar pour GL186 GL187 GL188 GL455 GL456 GL457	79,00€
AF745	Rail gauche Polar pour GL186 GL187 GL188 GL455 GL456 GL457	79,00€
AF748	Etagère central pour GL188 GL456	19,00€
AF750	Rail d'étagère Polar pour GL189	12,00€
AF752	Joint d'étanchéité de tiroir Polar pour GL189 GL457	8,00€
AF753	Etagère Polar pour GL189	13,00€
AF802	Etagère Polar pour GH506	22,20€
AF835	Ensemble 4 roulettes et 2 pieds Polar pour GH268 GH269 GH506 GH507	45,00€
AG122	Pompe Polar pour GL193	149,00€
AG154	Etagère Polar Shelf pour GJ449	33,90€

Rubbermaid

AC811	Jeu de 4 roues pour L592 et L633	178,00€
AC812	Kit poignée Rubbermaid pour L592 L599 L633 L702	69,00€

Samsung

4713-	Ampoule Samsung 230V,20W pour CB936 CB936-E	5,30€
001524	CB937 GK642 GK643	9,90€
DE97-	Panneau interieur pour C525, C524, DN586, DN587, 00562AC526, C527, C528, C529	101,00€

Santos

AE120	Disque râpe 2mm Santos pour CF600	59,00€
AE121	Disque râpe 3mm Santos pour CF600	60,00€
AE122	Disque râpe 4mm Santos pour CF600	59,00€
AE123	Disque râpe 6mm Santos pour CF600	59,00€
AE124	Disque râpe 8mm Santos pour CF600	59,00€
AE125	Disque à parmesan Santos pour CF600	59,00€
AE126	Disque à fondue pour CF600	59,00€
AE283	Vis sans fin Santos pour DN639	82,00€
AE284	Couteau inox Santos pour DN639	28,00€
AE285	Disque inox Santos 3mm pour DN639	40,00€
AE286	Disque inox Santos 4,5mm pour DN639	40,00€
AE287	Disque inox Santos 8mm pour DN639	40,00€
K512	Robinet distributeur pour K279 et K280	24,00€
L389	Disque d'embrayage de friction pour K273/K274	54,00€
L394	Récipient avec bec verseur pour K275	53,00€
L395	Cone Moyen Santos pour K275/K277	19,90€
L509	Bol inox de pression pour K273/K274	56,00€
L568	bac récepteur en plastique pour K273/K274	10,90€
L821	Récipient dégouttage pour K275/K276	9,90€
L897	Pilon pressoir pour K278	29,00€
L909	Lame et vis de fixation pour K278 (No 28)	46,00€
L992	Grand cone (pamplemousse)Santos pour K275/K276/K277	19,90€
N769	Panier complet pour E073	259,00€
AE293	Pichet Santos pour DN638	219,00€
L388	Santos zeeff TBV K273	73,00€

Tellier

AB589	Ensemble de 8 lames pour CD978	45,90€
N658	Lame pour D463 6x6mm	65,00€
N659	Kit lame et pousoir - 10 x 10 mm pour coupe-frites Tellier D463	74,00€
N660	Kit lame et pousoir - 13 x 13 mm pour coupe-frites Tellier D463	74,00€
N661	Lame pour D463 10x20mm	74,00€
N662	Kit lame et pousoir 6 portions pour coupe-frites Tellier D463	74,00€
N663	Kit Julienne 6 x 6 mm avec 2 guides pour D463	78,00€
N664	Kit Julienne avec 2 guides - 8 x 8 mm pour D463	78,00€
N863	Ressort pour J165/J415/J426	18,90€
N864	Poignée pour moulin à légumes J415	105,00€
N867	Disque 1,5 mm pour J165	9,10€
N868	Grille 2,25mm pour J165	9,10€
N869	Grille 4mm pour J165	9,10€
N870	Poignée et barre transversale pour J165	24,90€
N871	Disque 1,5 mm pour J166	16,90€
N872	Disque 2,5 mm pour J166	16,90€
N873	Disque 4 mm pour J166	16,90€
N874	Poignée et barre transversale pour J166	56,00€
P237	Grille découpe-frites 8mm pour D463	55,00€
P238	Pousoir pour coupe-frites 8 mm pour D463	30,90€

ACCESSOIRES

Vogue

AB088	Embouts et joints pour siphons CB162, CF168, CF169	8,80€
AC980	Lame de réserve pour CE038/CE039	6,80€
AC981	Roulette de réserve pour CE038/CE039	9,20€
AD572	Ensemble douchette et gachette pour unités de pré-rincage Vogue CE984 CE985 DL831 DL832	84,00€
AD580	Clip de fixation pour L927, L928, L929, L939, U256, U257, U258, U259, U889	2,20€
AE210	Tête d'affûtage pour affûteuse Buffalo GD232	25,90€
K468	Lame, fine, pour D446	8,10€
K469	Lame, moyenne, pour D446	8,10€
N288	Vis supplémentaire pour tire-bouchons J440 J479	2,10€
AB540	'Pieds' réglables pr Vogue U901-U910, T375-T383 +T389	0,80€
AC679	Roulettes pour chariots inox Vogue (lot de 2)	7,90€
AC680	Roulettes avec freins pour chariots inox Vogue F993-F998 (lot de 2)	6,10€

Waring

AB760	Lame Waring pour F135 GF422	690,00€
AC660	Petit poussoir pour CC025 CC026	98,00€
AC661	Grand poussoir pour CC025 CC026	140,00€
AC665	Bol/récipient pour CC026	69,00€
AC900	Conteneur en polycarbonate 1,3 ltr avec couvercle pour CB135/136/137	270,00€
AE050	Petit poussoir Waring pour CD666	13,80€
AE051	Gros poussoir Waring pour CD666	35,00€
AE052	Couvercle de bol Waring pour CD666	51,00€
AE053	Joint de couvercle Waring pour CD666	19,00€
AE054	Bol Waring pour CD666	230,00€
AE055	Couvercle d'alimentation continue Waring pour CD666	80,00€
AE056	Bol d'alimentation continue Waring pour CD667	230,00€
AE057	Support de disque Waring pour CD666	76,00€
AE058	Courroie Waring pour CD666	88,00€
AE059	Lame S crantée Waring pour CD666	270,00€
DL269	Accessoire presse-agrumes pour K199/CE380	139,00€
K583	Couvercle pr F134	35,00€
K617	Partie extérieure de couvercle pour F133 F228	29,00€
K625	Couvercle moyen pr F134	4,00€
N203	Récipient en acier inoxydable avec lame et couvercle 2 l pour F134	440,00€
N204	Pichet en polycarbonate de 2 ltr avec lame et couvercle pour F134/F232	280,00€
N206	Joint pour couvercle en plastique de F135 WA446	20,00€
N215	Bol hachoir pour F219	66,00€
N216	Couvercle éminçage pour F218	44,00€
N218	Bol de hachoir pour Waring F218	105,00€
N223	Pichet en verre avec lame et couvercle pour K225/F228	170,00€
N224	Bol (1,4ltr) en polycarbonate avec lame et couvercle pour F228/K255	185,00€
N910	Lame pour F134	35,00€
N913	Panier de tamis avec plaque de déchetage	72,00€
N915	Assemblage pour mixeurs T438 F229	66,00€
N916	Pichet acier inoxydable 1L pour F229	165,00€
N922	Panier filtre pour K199/CE380	200,00€
N923	Pour Waring Pro Juicer, PJ50X	89,00€
N927	Poussoir noir Waring pour K199/CE380	37,00€
WA025	Couvercle intérieur pr K225, F228, F215	4,40€
WA046	Bol en verre pr K225 / F228	82,00€
WA047	Couvercle noir extérieur pr K225 & F228	12,00€
WA050	Pieds pour 134	4,90€
WA089	Couvercle extérieur pour F135 (bol WA446)	92,00€
WA316	Embrayage pour T438, F229, T447, T445	4,50€
WA319	Couvercle (séparé) pr F229 (sans pot intérieur)	13,00€
WA320	Petit couvercle intér,pr couvercle F229 (WA319)	5,80€
WA327	Couvercle noir Waring en plastique pour CB135, CB136, CB137, T230	16,00€
WA328	Couvercle de bocal Waring pour CB135, CB136, CB137, T230	5,30€
WA409	Ensemble de lame + tige pour F229, T438, T445, T447	29,00€
WA446	Pichet 1,3 ltr en polycarbonate pour T438	100,00€
WA454	Filtres en papier - 578x65mm pour K199 (Boîte de 200)	29,00€
AC147	Kit de raccordement pour U610	139,00€
AC986	Trancheur Waring 4mm WFP7K	93,00€
AD364	Lame en S dentée Waring WFP7K	145,00€
AE166	Kit mélange Waring pour DM876 CB135 CB136 CB137	260,00€
AE984	Petit poussoir Waring pour CC026	91,00€
AE985	Grand poussoir Waring pour CC026	130,00€
AF918	Pichet de conservation MX avec couvercle Waring 1,42L pour CB135 CB136 CB137 GH480 CM078	230,00€
WA057	Kit mélange Waring pour K225 et F228	44,00€

A					
Adoucisseur d'eau	455				
Agitateurs	174,17				
Aiguille à brider	258				
Aiguiseurs	250				
Allume-feu	387				
Allume-gaz	68,122,256				
Allumettes longues	387				
Aluminium et boîte distributrice	167,168,169				
Appareil à croque-monsieur	375				
Appareil à hot dogs	385				
Appareil croque monsieur	377,378,379				
Araignée	280				
Ardoises	78,79,117				
Ardoises signalétique	78				
Armoire chauffante	361				
Armoire de stérilisation	250				
Armoire de stérilisation pour couteaux	250				
Armoire inox	359,362				
Armoire pâtisseries	462				
Armoire/Boîte à clés	123				
Armoires murales	359,362				
Armoires réfrigérées	465,476,477,479,483				
Arrière-bar	96				
Arrière-bars	469,470,471,472,473,474,475				
Arrière-bars verticaux	99				
Arrière-bars verticaux	474,475				
Arrière-bars verticaux	459,462,465,466,468,470,471				
Articles de premiers soins	181,182				
Aspirateur	163				
Assiette à pizza	55				
Assiette à tapas	21				
Assiette ovale	114				
Assiettes	15-17,19,21-24,26,29-31,38,39,40,42				
Assiettes à crêpes	17,24,26,30,39,40				
Assiettes à dessert	17-31				
Assiettes à pâtes	16,23,24,26,30,39,40,42				
Assiettes à soupe	15,29,40,42				
Assiettes creuses	15-30				
Assiettes en mélamine	47				
Assiettes jetables	172				
Assiettes plates	16,17,19,21,22,23,24,30,38,39,40,42				
B					
Bac à couverts	14				
Bac à glace	325				
Bac à glace	325,335				
Bac à glaçons	97				
Bac à marc de café	102,392				
Bac à pâtons	337				
Bac à viande	326				
Bac de transport	337				
Bac marc de café	102,392				
Bac pour décapsuleur	100				
Bac récepteur	90				
Bacs à ingrédients	338,339,340				
Bacs de congélation	333,334,337				
Bacs de stockage	331				
Bacs de stockage	338,339,340				
Bacs Gastronom Araven	330,332				
Bacs Gastronom émaillés	326				
Bacs Gastronom en acier inoxydable	321,322,323,324,325				
Bacs Gastronom en mélamine	45,327				
Bacs Gastronom en mélamine	45,108,110				
Bacs gastronom en mélamine	45,47				
Bacs gastronom en polycarbonate	326,328,329				
Bacs Gastronom en polypropylène	330				
Bacs Gastronom en porcelaine	327				
Bacs Gastronom perforés	323,324,325				
Bacs Gastronom sans BPA	330				
Bacs/boîtes alimentaires	331,332,333,334				
Baguettes chinoises	174,175				
Bain marie Buffalo	418				
Bain-marie	418,433				
Balai brosse	157				
Balai ciseau	158				
Balai en V	158				
Balai mécanique	158				
Balai mécanique sans brosse	158				
Balai-brosse	157,159				
Balais	305				
Balais	157,158,159,160				
Balais franges	159				
Balance à plateau	286,287,288,289				
Balance de cuisine	286-289				
Balance digitale	286,287,288,289				
Balance électrique	286,287,288,289				
Balance suspendue	288				
Balances	287,288,289				
Bandana	216				
Barbecue à gaz Buffalo	382				
Barbecues	382,387				
Barrière en toile	153				
Batterie de cuisine compatible induction	306-317				
Batteur électrique	414				
Batteur planétaire	406				
Bec verseur	92				
Bec verseur	91,92				
Beurrier	65				
Bidon de lait	101				
Birkenstock	235				
Blender de bar	394,395,396,397				
Blender de cuisine	394,395,396,397				
Blenders	394,395,396,397				
Blenders à boissons	394,395,396,397				
Bloc pour couteaux	249,250				
Bloc tiroir	362				
Bobine d'essuie-mains	190,191,192				
Bocal à conserves	65,335,336				
Bocal à conserves	55,335,336				
Boîte à compartiments réfrigérée	96				
Boîte à couteaux	248				
Boîte à épices réfrigérée	96				
Boîte à thé	103				
Boîte de pansements	182				
Boîte repas	171				
Boîtes à cupcake	173				
Boîtes à mouchoirs	124,190,192				
Boîtes à pizza	172				
Boîtes de mouchoirs en papier	124				
Boîtes en polystyrène expansé	171				
Boîtes porte-menus	76,77,78,79				
Bol à dessert	54				
Bol à riz	23,28,39				
Bol à soupe et soucoupe	17,25,29,39,40,42				
Bol à soupe tête de lion	29,39				
Bols	108,109,110,111,305				
Bols à nouilles	27,43,65,101				
Bols à sucre	16,32,37,47,57,61,297,303				
Bols en mélamine	47,108,109,110,111				
Bouchon à champagne	93				
Bouchon hermétique	92,93				
Bougeoir	68				
Bougie vénitienne	66				
Bougies	252				
Bougies chauffe-plat	66				
Bouilloire de chambre d'hôtel	125,391				
Bouilloires	125,391,392				
Bouteille cocktail	91				
Bouteille de cocktail	94,411				
Bouteille de lait	51				
Bouteille vinaigre	62				
Bouteilles d'eau	50,51,52,335				
Bouteilles doseuses	91				
Bouteilles souples	61,266				
Bouteilles souples anti goutte	266				
Bouteilles verseuses	91,92				
Braisières	312,313,314,315				
Briquettes	387				
Brochettes en bambou	174				
Brochettes en bois	174,258				
Brosse à verres	4,5,6,7,8,9,10,11				
Brosse à verres	90				
Brosse mains et ongles	157				
Brosse métallique	156				
Brosse pour four à pizza	320				
Brosse pour grill	156				
Brosse pour planche à découper	157				
Brosse WC	162				
Brosses	156-160				
Brosses	290				
Broyeur à glace	98				
Broyeur à glace	397				
Buffalo	374,376-393,397,406-409,412,413,416-419,422,426				
C					
Cafetière à piston	102				
Cafetières	392				
Cahier de coloriage	178				
Caillebotis	348,350				
Caisse de rangement à vaisselle	352				
Calots	214,215				
Carafe à décanter	50				
Carafes	51				
Carte des vins	76,77				
Casier à bouteilles	90				
Casier à verres	44,164,458				
Casier de lavage pour assiettes	44,164				
Casier de transport	90				
Casiers à bouteilles	91,359				
Casiers de lavage	44				
Casiers de lavage	44,164,458				
Casquettes	213,215				
Casquettes de Baseball	215				
Casse-noix	259				
Casserole	307				
Casserole à sauce/lait	307				
Casserole	310,311,312,313,314,315				
Casserole en cuivre	59,310,311				
Caves à vin	468,469				
Cellule de refroidissement / surgélation	499				
Cendrier mural	197				
Cendrier poteau	197				
Cendriers	69,197				
Cendriers d'extérieur	69				
Centrifugeuses	410				
Cercle à mousse	295				
Cercles à oeufs	319				
Cercles à tarte	298,299				
Chafing dish	121,122				
Chaise haute	154				
Chaises	128-133,137,139-142,152				
Chaises Bistro	128,129,130				
Chaises de banquet	139				
Chaises empilables	130,131,132,133,139				
Chaises en aluminium	132,133,134				
Chaises en rotin	128,131,132,137				
Chaises pliantes	128,129,131,132				
Chalumeau à gaz	582,441				
Chalumeau de cuisine	293				
Chalumeau pour crème brûlée	293				
Chapeaux	213				
Charbon de bois	387				
Chariot à assiettes	352				
Chariot à bagages	126				
Chariot à glissières	353,354				
Chariot à linge	356				
Chariot conteneurs isothermes	344,357				
Chariot de nettoyage	161,163				
Chariot de service	355,356				
Chariots casiers de lavage	162				
Chariots de ménage	163,357				
Chauffe-plat	416				
Chauffe-saucisses	385				
Chaussures de sécurité	233,234,235,236,237				
Chaussures de travail	233-237				
Chef Works	204-208,211,212,214-216,218,219,223-226				
Chemises	231				
Chiffon à poussière	279				
Chiffon en tissu	155				
Chiffons	25				
Chiffons micro-fibre	155				
Chinois	279				
Chopes	48,49,53,54				
Cintres	124				
Ciseaux	257				
Ciseaux à poisson	257				
Ciseaux à volailles	257				
Ciseaux de cuisine	257				
Clips de table	74				
Clips pour jupe de table	74				
Cloche couvre-assiette	335				
Cocotte / terrine	36,303				
Cocotte ovale	307				
Cocottes	59,306-311				
Cocottes rondes	59,306,307,308,309,310,311				
Coffre-fort	123				
Coffre-fort d'hôtel	123				
Coffret caisse					

INDEX

Couteau gâteau de mariage.....	275	Diviseur à gâteaux.....	291	Gastro M Gamme 600.....	430,431,432,433,434,435,436
Couteau Santoku.....	240,241,244,245,247	Doseurs d'alcool.....	91,92	Gastro M Gamme 650.....	437,438,439,440,441,442,443,444
Couteaux à dessert.....	4,5,6,7,8,9,10,11,12	Douchette de rinçage.....	370	Gastro M Gamme 700 plus.....	445,446,447,448,449,450,451,452
Couteaux à poisson.....	10,11	Douilles.....	294	Gaufrier.....	375,376
Couteaux à steak.....	5,6,10,12	Dualit.....	372,373,374	Gaufrier cornet à glace.....	297,375
Couteaux à steak Jumbo.....	28,43,61,65,271	Dynamic.....	399,400,401,402	Gel combustible.....	120,121
Couteaux chef.....	238-247	E		Gobelet bébé.....	46
Couteaux de boucher.....	240	Écailleur à poisson.....	258	Gobelet enfant.....	46
Couteaux de cuisine asiatique.....	244,245,247	Économé.....	240,241,257	Gobelets.....	48,50
Couteaux de table.....	4,5,6,7,8,9,10,11,12	Économé.....	238-247	Gobelets à eau.....	176
Couteaux et fourchettes à steak.....	13	Économé.....	238-247,257	Grattoir à vitres.....	156
Couteaux japonais.....	264	Écumoire.....	280	Gril à quartz.....	381
Couteaux Tsuki.....	244,245	Écumoire à graisse.....	280	Gril de contact.....	377,378,379
Couvercles en silicone.....	321,322,323,324,325,326	Egouttoir.....	44	Gril électrique.....	381
Couvercles Gastronomique inox.....	321,322,323,324,325,326	Egouttoir pour assiettes.....	44	Gril rainuré.....	307
Couverts à salade.....	108,273	Emballages à sandwich.....	170	Grillade pierres de lave.....	432,437,440,449
Couverts à salade.....	108,273	Emporte-pièces.....	296	Grille à pizza.....	320
Couverts Amefa.....	8,9,10,13	Ensembles de couteaux pour étudiants CHR.....	244	Grille de four.....	304
Couverts Amefa.....	8,9,10	Ensembles d'ustensiles de décoration.....	256	Grille de refroidissement.....	302
Couverts Bistro.....	13	Entonnoir à confiture.....	291	Grille désodorisante d'urinoir.....	187
Couverts Comas.....	10,11,12,13	Entonnoir à piston.....	295	Grille-pain.....	125,371,372,373
Couverts de Comas.....	94	Entonnoirs.....	271,295	Grille-pain combiné.....	372
Couverts de service.....	267,276,277	Entretises.....	324,325	Grilles.....	349,350
Couverts en bois.....	173,174	Entretises.....	436,444	Grilles.....	304
Couverts en cuivre.....	12	Escabeaux, marche-pieds.....	357	Grilles Gastronomique.....	326
Couverts en plastique.....	173	Essoreurs.....	161,162,163	Griels.....	377,378,379
Couverts Kelso.....	4	Essoreuse à salade.....	265	H	
Couverts Kelso.....	4	Essuie-mains.....	345	Hachoir à viande.....	258,407
Couverts Olympia.....	4,5,6,7,8	Essuie-mains en papier.....	189,190,191,192	Horloge de cuisine.....	286
Couverts Olympia.....	4,5,6,7,8,12	Essuie-tout.....	189	Hotte.....	452
Couverts pour barbecue.....	274,387	Essuie-verres.....	345	Housse de protection.....	115
Couverts pour enfants.....	4	Étagère à thé.....	313	Housse de table.....	75
Couverture anti-feu.....	181	Étagères.....	348,349,350,351	Housse isotherme.....	352
Couverture anti-feu.....	181	Étagères modulaires.....	351	Housses pour chaises de banquet.....	139
Couverture de survie.....	181	Étagères murales.....	359,360	Huile d'entretien pour le bois.....	56
Cravates.....	231	Étagères Tournus.....	351	Huile pour teck.....	134
Crêpière.....	376	Étiqueteuse.....	167	Hygiène des toilettes.....	189
Crêpière.....	376	Étiquettes.....	165,166	Hygiplas.....	238,244
Crochet à viande.....	258	Étiquettes alimentaires.....	165,166	J	
Crocs.....	235	Étiquettes code couleur.....	165,166	Jupes de table.....	74
Cruche.....	51,52	Étiquettes HACCP.....	165,166	K	
Cuillère amuse bouche.....	14	Étiquettes jours de la semaine.....	165,166	Kitchen Aid.....	403,404,405
Cuillère à café.....	4-12	Etui à couteaux.....	247,248,249	Kits de soin pour brûlures.....	181,182
Cuillère à cocktail.....	94	Etuis à couteaux.....	244-248	L	
Cuillère à cocktail.....	94	Eviens et lave-mains.....	367	Laminair.....	291,424
Cuillère à dessert.....	4-12	F		Lampe chauffante d'extérieur.....	416,419
Cuillère à dessert.....	4,5,6,7,8,9,10,11,12	Fer à repasser.....	125	Lampe chauffante infrarouge.....	419
Cuillère à glace.....	14	Feuilles à plaque de cuisson.....	302	Lampes chauffantes.....	419
Cuillère à glace.....	276	Feutres craie.....	80	Lave-mains.....	367
Cuillère à mélange.....	272,273	Feux vifs.....	434,435,441	Lave-mains.....	162,444
Cuillère à melon.....	256	Feux vifs gaz.....	442	Lave-mains commande au genou.....	367
Cuillère à melon.....	256	Ficelle de cuisine.....	256	Lave-pont.....	157,159,160
Cuillère à riz.....	28	Fil à fromage.....	252	Lavettes.....	155
Cuillère à salade.....	273	Filet à cheveux.....	213	Lave-vaisselle.....	454,455,456
Cuillère à salade buffet.....	267	Film alimentaire.....	167,168,169	Lave-vaisselle à capot.....	455
Cuillère à tapas.....	14	Film fraîcheur.....	167,168,169	Lave-verres.....	453,456
Cuillère de présentation.....	108,109,110,111	Film fraîcheur.....	167,168,169	Lave-vitres.....	156
Cuillère de service buffet.....	122,267,276	Filtres à café.....	102,392	Limonaire.....	100
Cuillère magique.....	281	Filtres à café.....	102	Linge de table.....	70,71,72,73,74,75
Cuillères.....	278	Flûte.....	49	Linge de table Damast.....	70,71
Cuillères à thé/café.....	4,5,6,7,8,9,10,11,12,14,102	Fouet ballon.....	281	Lingettes anti-bactériennes.....	155,283
Cuillères de table.....	4,5,6,7,8,9,10,11,12	Fouets.....	281	Lingettes désinfectantes.....	283
Cuillères doseuses.....	271,291	Four à convection.....	426,427,428,429	Louche à potage/soupe.....	66
Cuillères en mélamine.....	110	Fourchette à dessert.....	4,5,6,7,8,9,10,11,12	Louche à sauce.....	268,273
Cuiseur à pâtes.....	389,433,440,448	Fourchette à homard.....	258	Louche à soupe.....	4,5,6,7,8,9,10,11,12,268,273
Cuiseur vapeur en bambou.....	309	Fourchette à pizza.....	11	Louches.....	268,273
Cuiseur-vapeur.....	312,313,388	Fourchette à viande.....	238,239,240,241,242	M	
Cure dents.....	173	Fourchettes à dessert.....	4,5,6,7,8,9,10,11,12	Machine à café.....	393
Curette à homard.....	252	Fourchettes à poisson.....	10,11	Machine à emballer sous-vide.....	408,409
Cuvette.....	162	Fourchettes de table.....	4,5,6,7,8,9,10,11,12	Machine à glaçons.....	409,500,501
D		Fourneau à gaz.....	435,442,449,450,451,452	Machine à pâtes.....	262
Darioles.....	297,301	Fourneau à gaz Gastro M.....	435,442,443,449,450,451,452	Machine à pâtes électrique.....	262
Déboucheur.....	162	Fourneau à gaz mobile.....	426	Machine de préparation steak haché.....	407
Décapsuleur.....	100	Fourneaux.....	435,442,443,449,450,451,452	Machine manuelle à steak haché.....	407
Découpoirs.....	296,298	Fourneaux électriques.....	443,449,452	Malette à couteaux.....	247,248,249
Dénoyauteur.....	256	Fours.....	423-429	Mandoline.....	264
Dénoyauteur de cerises.....	258	Fours à pizza.....	423,424	Mandoline japonaise.....	13
Dénoyauteur d'olives.....	258	Fours micro-ondes.....	421,422	Mange-debout.....	134,152
Désinsectiseur.....	185,186	Fours mixtes.....	429	Manique.....	345
Désinsectiseurs.....	184,185	Friteuse à gaz.....	432,439,448,449	Marmite à moules.....	59
Dessous de comptoirs réfrigérés.....	462,464,465,476	Friteuses.....	383,384,385,432,438,439,447,448	Marmite à riz.....	388,389
Détartrant.....	102,392	Friteuses Buffalo.....	383,384,385	Marmite à soupe.....	416,417
Diable.....	126,357	Fromagère.....	252	Marqueurs.....	332
Distributeur de boissons.....	106,341,392	Fromagère.....	65	Marqueurs effaçables.....	80
Distributeur de céréales.....	115	Fry top électrique.....	380,430,431,438	Marteau à viande.....	258
Distributeur de chocolat chaud.....	391	Fry top gaz.....	431,432,437,438	Mèche allume-fourneau.....	269
Distributeur de condiments.....	96	Fumoir.....	317	Mélangeur à cocktail.....	65,94,259
Distributeur de film ou aluminium.....	167,168	Fusil à aiguiser.....	241,244,251	Mélangeur à cocktail.....	95,177
Distributeur de gants.....	168,347	G		Ménagère à sauciers rotatifs.....	65
Distributeur de jus de fruits.....	106	Gant anti-chaleur.....	155,346	Ménagère huile et vinaigre.....	62
Distributeur de lait.....	106	Gants.....	155,168,346,347	Mesure d'alcool.....	92
Distributeur de pailles.....	95,177	Gants anti-coupure.....	252,346	Mesure de bar.....	92
Distributeur de sacs hygiénique.....	124,201	Gants anti-chaleur.....	155,346	Mesures.....	92
Distributeur de serviettes.....	68177	Gants anti-coupeures.....	155,346	Meuble neutre.....	436,440
Distributeur de verres/gobelets.....	177	Gants anti-froid.....	346	Mini bar de chambre d'hôtel.....	476
Distributeur d'eau.....	101,106	Gants de four.....	346		
Distributeur d'essuie-mains.....	190,191,192	Gants en latex.....	155,168,347		
Distributeur d'étiquettes.....	165,166	Gants jetables.....	155,168,347		
Distributeur petit-déjeuner.....	115	Gants ménagers.....	155		
Distributeur pour buffet.....	106,115				
Distributeurs.....	106,115				
Distributeurs de papier toilette.....	190,191,192				
Distributeurs de sause Fifo.....	266				
Distributeurs de savon.....	188,189				

Mini couverts.....	4, 13	Pelles à tarte.....	119, 275, 276	Plats.....	305
Miniatures.....	35	Pelles aluminium.....	270	Plats à four.....	303, 305
Mini-bar.....	125	Pelles en acier inoxydable.....	270	Plats à four en pyrex.....	305
Minuterie digitale.....	286, 287	Percolateur.....	393	Plats à gratin.....	303, 316
Minuteur.....	286	Percolateur.....	393	Plats à tarte.....	118
Mixeur planétaire.....	406	Petit vases.....	68	Plats apéritifs.....	62
Mixeurs.....	397, 403, 404, 405, 406,	Pétrin.....	405	Plats en fonte.....	58, 308, 316, 317
Mixeurs plongeurs.....	398, 399, 400, 401, 402	Pétrin à spirale.....	405	Plats en fonte.....	58, 308, 316, 317
Mobilier.....	121-154	Photophores.....	66	Plats en mélamine.....	107, 108, 109, 110, 111, 112
Mobilier Bistro.....	128, 129, 130, 134, 135, 136	Pichet à café.....	101, 103, 105, 392	Plats Gastronomes.....	114
Mobilier Bolero.....	128-141, 146-154	Pichet à pompe.....	51, 52	Poches à douille.....	294
Mobilier patio 128, 129, 130, 131, 132, 133, 134, 135, 136, 137, 138		Pichet en verre.....	51, 52	Pocheuse à oeufs.....	319
Mops.....	155	Pichets.....	51, 52	Poêle à blinis.....	307, 308, 310, 311
Mortier.....	256	Pichets gradués.....	271	Poêle à crêpes.....	307, 308, 310, 311
Moule à brioche.....	297	Pichets isothermes.....	103, 104, 105	Poêle à poisson.....	307, 311, 318
Moule à cake.....	298	Pichets mesureurs.....	271, 291	Poêle multi-usage.....	382
Moule à cake.....	298, 299	Pichets petit-déjeuner.....	51, 52	Poèles.....	306-314
Moule à pain.....	298	Pichets plastique.....	52	Poèles.....	308
Moule à pâte.....	318	Pieds de table.....	148, 149	Poèles ovales.....	307
Moules.....	297, 298, 299, 300, 301	Pierre à aiguiser.....	250	Poivrière en aluminium.....	63, 269
Moules à pâtisserie.....	297-301	Pierre à aiguiser.....	250	Poivrières.....	63, 269, 292
Moules à tarte.....	295, 297, 298, 299, 300, 301	Pierre à pizza.....	319	Polar.....	459-500
Moulin à café.....	414	Pierre abrasive.....	156	Polos.....	230
Moulin à épices.....	414, 415	Piètements Gastro M.....	436, 439, 443, 444	Pompe et bouchon de champagne.....	93
Moulins à poivre.....	63, 64	Piles.....	286	Porcelaine Athena.....	17
Moulins à sel.....	63, 64	Pilon.....	94, 261	Porcelaine Intenzzo.....	40
Mousseline.....	279	Pince à arêtes.....	258	Porcelaine Kiln.....	18, 19, 20
Mugs.....	15, 16, 17, 18, 23, 25, 26, 41, 43	Pince à glaçons.....	97	Porcelaine Lumina.....	42, 43
Mugs.....	15, 16, 17, 18, 23, 25, 26, 41, 43	Pince à glaçons.....	97	Porcelaine Olympia.....	16-39
N		Pince à homard.....	252	Porte-addition.....	76
Nappes.....	70, 71, 72	Pince à sandwich.....	372	Porte-assiettes.....	44
Nappes en PVC.....	72	Pince à saumon.....	258	Porte-assiettes Jackstack.....	348
Nappes jetables.....	179	Pince à spaghetti.....	277	Porte-bouteilles.....	92
Nécessaire à givrer.....	92	Pince à sucre.....	65	Porte-brochettes kebab.....	60
Nécessaire à pizza.....	252, 319, 320	Pince à viande.....	277	Porte-couteaux magnétique.....	249
Nettoyage et entretien.....	155-163	Pince barbecue.....	274, 277, 387	Porte-menus.....	76, 77, 78, 79
Noeud papillon.....	231	Pince Duetto.....	277	Porte-revues/journaux.....	82
Noyaux de cuisson.....	291	Pince ramasse-déchets.....	197	Porte-serviette.....	68
Numéros de table.....	68	Pince universelle.....	277	Porte-serviette.....	68
O		Pinçeau à pâtisserie.....	290	Porte-toasts.....	65
Ouvre-boîtes.....	259, 26	Pinçeau silicone.....	290	Portionneurs.....	276
Ouvre-boîtes.....	260	Pinçeau commandes.....	260	Pot à beurre.....	65
Ouvre-bouteille mural.....	100	Pinces.....	242, 258	Pot à biscuits.....	51, 335
P		Pinces de buffet.....	277	Pot à crème.....	17, 26, 31, 41, 43
Pailles.....	95, 177	Pinces de fermeture pour poches.....	337	Pot à frites.....	60
Palette.....	238, 239, 240, 241, 242, 251, 291	Pinces de service.....	122, 273, 277	Pot à lait.....	61, 101
Palette.....	156	Pinces de service colorées.....	273, 277	Pot à mousser le lait.....	101
Panier à baguettes.....	116	Pique-additions.....	96	Pot à sauce.....	107, 111
Panier à condiments.....	62	Piques à cocktail.....	94, 173	Pot à sauce avec pompe.....	332
Panier à couverts.....	14	Piques steak.....	174	Pot à sauce jetable.....	61, 173
Panier à couverts lave-vaisselle.....	14, 44, 164	Pistolet à fumer.....	317	Poteaux d'accueil.....	153
Panier à couverts portable.....	14	Placard ouverts Gastro M.....	436, 439, 443, 444	Pots à sauce.....	28, 34, 42, 43
Panier à frites.....	269	Plancha.....	382	Pots à sauce.....	20, 21, 28, 35, 42
Panier à fruits.....	114	Planche à pain.....	117	Poubelle de table.....	69, 124
Panier à pâtes.....	280, 318	Planche à pizza.....	56	Poubelle de table.....	69, 124
Panier à spaghetti.....	318	Planche à repasser.....	125	Poubelle d'entrée.....	197
Panière de table.....	67, 116, 117	Planche à steak.....	56, 57	Poubelles.....	69, 124
Paniers.....	115, 116, 117	Planche de présentation en bois.....	56, 57	Poubelles.....	193, 194, 195, 196, 197, 198, 199, 200, 201
Paniers buffet.....	115, 116, 117	Planche de présentation en bois d'olivier.....	56, 57	Poubelles.....	126, 200, 201
Paniers de présentation.....	60, 116, 117	Planches à découper.....	253, 254, 255	Poubelles à pédale.....	126, 193, 194, 195, 196
Paniers de présentation friture.....	60	Planches à découper en bois.....	56, 57, 97	Poubelles à pédale.....	126, 199, 200, 201
Panneau d'affichage vitrine.....	82	Planches à découper en plastique.....	253, 254, 255	Poussoir à saucisse.....	407
Panneaux de sécurité.....	161, 186	Planches à découper Gastro M.....	255	Premiers soins.....	181, 182
Panneaux de trottoir.....	81	Planches à découper standards.....	254, 255	Présentation buffet.....	107, 108, 109, 110, 111, 112
Pansements.....	181	Planches de présentation.....	56, 57	Présentoir à LED.....	82186
Pantalons.....	209, 211, 212	Plaque à pâtes.....	20, 22, 23, 24, 29, 39, 40, 43	Présentoir à plusieurs niveaux.....	119
Pantalons chef.....	209, 211, 212	Plaque coup de feu.....	451, 452	Présentoir à tapas.....	21, 32, 33, 57
Papier aluminium.....	167, 168, 169	Plaque de cuisson à induction.....	390	Présentoir brochures.....	83
Papier d'essuyage.....	190, 191, 192	Plaque eutectique.....	343	Présentoir buffet.....	107, 108, 110, 113, 115
Papier hamburger.....	171, 172	Plaque porte-menu.....	78, 79	Présentoir en ardoise.....	119
Papier sulfurisé.....	167, 169, 302	Plaques chauffantes.....	392	Présentoir salle de bain.....	127
Papier sulfurisé.....	60, 171, 172	Plaques de cuisson.....	382, 433	Présentoirs sachets de sucre.....	17, 27, 65
Papier toilette.....	189, 190, 191, 192	Plaques de cuisson.....	301, 303, 304, 430, 431	Presse ail.....	259
Parasols.....	138	Plaques de cuisson électriques.....	381, 433, 434, 435	Presse ail.....	259
Paravent.....	183	Plaques de cuisson et grils de contact Buffalo.....	377, 378, 379, 380	Presse viande / plancha.....	258
Passoire.....	279, 292	Plat à Camembert.....	59	Presse-agrumes.....	97
Passoire à frites.....	269, 279, 318	Plat à gâteau avec couvercle.....	118	Presse-agrumes.....	97
Passoire à légumes.....	263, 268	Plat à gâteau sur pied.....	118, 119	Presse-citron.....	259
Passoire à soja.....	269	Plat à légumes.....	114	Presse-purée.....	261
Passoire à thé et support.....	101	Plat à légumes.....	31	Presse-purée.....	261
Passoire conique.....	279	Plat à paëlla.....	307, 308, 309	Presse-purée.....	261
Passoires.....	280, 318	Plat à pizza.....	320	Produits à usage unique.....	170, 171, 172, 173, 174, 175, 176, 177
Passoires.....	279, 292	Plat à quiche.....	303	Produits d'accueil.....	127, 162
Pâtisserie.....	290-302	Plat à rôti.....	303, 304	Protège-menus.....	76, 77, 78, 79, 83, 124
Pèle-pommes.....	257, 263	Plat à sauce.....	28	R	
Pèle-pommes.....	263	Plat à soufflé.....	37	Raclette à vitres.....	156
Pelle à flan.....	267, 275	Plat à tarte.....	15, 20, 26, 37, 40	Raclette sol.....	156
Pelle à frites.....	269, 270, 280	Plat à viande.....	114	Racloir pour grill.....	156
Pelle à frites.....	269, 270	Plat de service.....	15, 21, 22, 23, 55, 112, 114, 172	Racloir pour planche à découper.....	253
Pelle à gâteau.....	291	Plateau à addition.....	76, 96	Rafrâchisseur à champagne.....	100
Pelle à glaçons.....	97, 270, 276	Plateau à fromage avec cloche.....	261	Rafrâchisseur d'air.....	187
Pelle à lasagne.....	275	Plateau à fromage avec couvercle rabattable.....	115, 118	Rafrâchisseurs à vin.....	468, 469
Pelle à pizza.....	320	Plateau à fruits de mer et support.....	65	Ramasse-miettes.....	69
Pelle à poisson.....	269, 272, 275	Plateau aluminium.....	172	Ramequins.....	16, 32, 37, 47, 57, 61, 297, 303
Pelle à poisson/oeufs.....	269, 272, 275	Plateau antidérapant.....	87, 89	Ramequins en mélamine.....	47
Pelle en polycarbonate.....	270	Plateau avec couvercle rabattable.....	115	Rangement de table.....	62
Pelle et balayette.....	157	Plateau de fruits de mer.....	65	Rangement plats à pizza.....	320
Pelles.....	269, 27	Plateaux.....	84, 85, 86, 87, 88, 89, 124, 125	Râpe.....	261
Pelles.....	270	Plateaux de table.....	143, 144, 145, 146, 147	Râpe à fromage.....	412
Pelles à tarte.....	273	Plateaux en ardoise.....	55	Râpe à fromage électrique.....	65
		Plateaux Roltex.....	84, 85, 86		
		Plateaux self-service.....	84		

INDEX

Râpe à légumes	261
Râpe manuelle	261
Ravier à tapas	21,32,33,57
Rayonnage Euro Jackstack	271
Rayonnages	348,349,350,351
Recharges siphon à chantilly	293
Recharge de gaz	122
Recharge de gaz pour chalumeau	293
Rechaud à gaz	382,441
Réchaud à gaz portatif	382
Récipient en plastique pour micro-ondes	171
Récipients de service	61
Réfrigération négative	465,466,476-484,488,493,498
Réfrigération positive	464-499
Réhausse	44,164,458
Réhausse buffet	113
Réhausse de casier de lavage	44,164
Réserve à frites	269
Revêtement de bar	90
Revêtement de cuisson antiadhésif	302
Rideau anti insectes	184
Robinet de cuisine	370
Robinet mitigeur	370
Robinet	370
Rond de serviette	68,73
Rouleau à losanges	291
Rouleau à pâtisserie	291
Rouleau extensible multicoupe	244,245,247
Rouleau pique-vite	291
Rouleaux de consommables	190,191,192
Roulette à pizza	252,319
Ruban antidérapant	183
S	
Sabots	234,235,237
Sac à pizza isotherme	341
Sac isotherme	341
Sachets de congélation	170
Sachets sandwich	170
Sacs de livraison à pizza	341
Sacs emballage sous-vide	408,409
Sacs en papier	170
Sacs en papier	170
Sacs en plastique	170
Sacs poubelle	200
Sacs poubelle	196
Sacs pour poubelle à pédale	126,2
Saladette	490,495
Saladiers	20,22,29,31,43
Saladiers	107-112
Saladiers en mélamine	107-112
Salamandre	381
Salières	269
Salières et poivrières	63
Samsung	421,422
Santos	410,411,412,414,
Saucières	268,273
Saupoudreuse pour cacao en poudre	292
Saupoudreuses à sucre	63,292
Sauteuses	306,307,311-315
Scelleuse	408
Scie à viande	252
Seau à champagne	98,100
Seau à glace	98
Seau essoreur	161,162,163
Seaux	61,156,162
Seaux	161,162,163
Seaux à vin	98,99
Sèche-mains	189
Securit	76,77,78,79,80,81,82
Serpillères	159
Service de broderie	229
Serviettes	73,74
Serviettes jetables	179,180
Serviettes rafraichissantes	173
Set de marqueurs	80
Set de planches à découper souples	254
Sets de couteaux	244,246,247
Sets de table	95,173,256,319
Sets de table	69,178
Sets de table en bois	56
Sets de table en papier	179
Sets de table jetables	179
Shaker	50
Shaker	93
Shaker	102
Shaker à cocktail	93
Shaker Boston	93
Shaker électrique	397
Signalétique de table	68,68,78
Siphon à chantilly	293
Siphon à eau de seltz	93
Slipbuster	233
Socle à roulette	164
Socle rouleur euronorme	353
Sonnette de réception	124
Soupière	31
Sous-verres en papier	173
Sous-vide	386
Spatule	278
Spatule	278
T	
Table à langer	154,189
Table à langer	154,189
Table de buffet	150,151,152
Table de préparation pliable	358
Table de sortie	358
Table de sortie	457
Table du chef	358,365,366,368,369,457
Tableau magnétique	183
Tableaux	82
Tableaux de trottoir	81
Tableaux muraux	80,81,82
Tables Bistro	134,135,136
Tables bistro empilables	134
Tables de préparation	358,360,361,365,364,365
Tables de préparation Gastro M	361,364,365
Tables en aluminium	134,136
Tables pliantes	150,151,152
Tables pliantes	134,135,136,150,151,152
Tabliers	217-225,227
Tabliers	218,223,224,225,226,227
Tabliers bavette	217,219,220,221,222,223,224,225,227
Tabliers Bistro	218,223,224,225,226,227
Tabliers jetables	220
Tabouret de bar aluminium	134
Tabourets	357
Tabourets de bar	134,140,142
Tamis	279,292
Tampon abrasif	155
Tapis antidérapant	183
Tapis antidérapant pour planche à découper	253
Tapis antidérapant en caoutchouc	183
Tapis anti-fatigue	183
Tapis de bar	90
Tapis de cuisson antiadhésif	302
Tapis d'entrée	183
Tasse à capuccino et sous-tasse	17,18,23,25,26
Tasse à thé chinoise	28
Tasse et sous-tasse	16,17,18,22,23,25,26,27,38,41,43
Tasses à espresso et sous-tasses	18,38
Tasseur à café	102,392
Terrine pour pâté	316
Théière	101,103
Théières	101,103
Thermobox	341,342,343,344
Thermomètre à four	282
Thermomètre à lait	102,282
Thermomètre à sonde	282,284,285,286
Thermomètre à sucre/confiture	282
Thermomètre à viande	282
Thermomètre de poche	282
Thermomètre digital	282,283,284,285,286
Thermomètre infrarouge	284
Thermomètre pour chambres froides	282,283
Thermomètre réfrigérateur/congérateur	282,283
Thermomètre résistant à l'eau	282,286
Thermomètres	282,283,284,285,286
Thermomètres code couleur HACCP	285
Tire-bouchon	100
Toaster	372,375
Toaster à convoyeur	374
Toasteur à convoyeur	374
Toque	213,214,215,216
Toque jetable	213
Torchon anti chaleur	345
Torchon de cuisine	345
Torchon de service	345
Torchons de cuisine	345
Torchons de cuisinier	345
Tork	190,191,192
V	
Vacu-vin	93
Vaisselle en émail	15
Vaisselle en polycarbonate	46
Vaisselle en polycarbonate Kristallon	46
Vaisselle miniature	58,59,310,311
Verrerie	48,49,50,51,52
Verrerie en polycarbonate	53,54
Verrerie jetable	125
Verrerie Olympia	48,49,50,51
Verres	15,16,17,18,23,25,26,41,43
Verres à bière	49,51,53,177
Verres à café	102
Verres à cognac	49
Verres à jus	48,51
Verres à limonade	48,49,53,54
Verres à shot	51,54,177
Verres à shots	49,54
Verres à vin	49,50,51,177
Verres à whisky	49
Verres en plastique	53,54
Vestes de cuisinier	202-210
Vestes de cuisinier colorées	206
Vêtements chefs Whites	202-205,208-210,213-221,226-228
Vêtements de cuisinier	202-237
Vêtements de cuisinier pour enfants	210
Vêtements de service	212,228,230,231
Vide-pommes	256
Vide-pommes	256
Vitrine à pâtisserie	462
Vitrine à sushi	460
Vitrine à tapas	460
Vitrine réfrigérée	461-468
Vitrine réfrigérée	115,459,460,461,462,463,464
Vitrine réfrigérée	459-464
Vitrine réfrigérée	496
Vitrine réfrigérée positive	461-468
Vitrines chauffantes	419,420
W	
Wok	307,309,314
Z	
Zesteur	256

INDEX PAR CODE PRODUIT

CODE	PAGE	CODE	PAGE	CODE	PAGE	CODE	PAGE	CODE	PAGE	CODE	PAGE	CODE	PAGE	CODE	PAGE	CODE	PAGE
A010	216	A812	234	B171	215	C144	6	C560	87	C852	238	CB465	25	CB674	14	CC058	295
A011	216	A813	234	B173	214	C145	6	C561	301	C853	238	CB466	25	CB675	14	CC069	300
A016	204, 208	A844	234	B178	206	C146	5	C562	301	C854	238	CB467	25	CB678	29	CC079	200
A017	204, 208	A845	234	B187	212	C147	5	C563	301	C856	238	CB468	25	CB682	29	CC079	294
A025	211	A885	231	B190	222	C148	5	C568	96	C860	238	CB469	25	CB683	29	CC080	200
A026	211	A886	231	B191	222	C149	5	C569	98	C861	238	CB470	25	CB688	29	CC081	200
A029	211	A890	223	B192	222	C150	5	C571	284, 285,	C862	238	CB471	27	CB689	29	CC082	200
A042	211	A891	223	B193	222	C151	5		286, 287,	C864	238	CB472	27	CB690	30	CC083	160
A043	211	A892	223	B194	222	C152	5		288	C866	238	CB473	27	CB691	30	CC084	160
A047	214	A896	220	B195	222	C153	5	C572	284,	C867	238	CB474	27	CB694	29	CC085	160
A054	216	A897	220	B196	222	C159	62		286, 288	C868	238	CB475	29	CB697	29	CC086	160
A060	211	A899	235	B222	212	C161	13	C573	188, 286	C870	238, 251	CB476	28	CB700	25	CC099	284
A098	205	A900	226	B226	213	C162	87		C574 286, 289	C871	238	CB477	28	CB701	27, 68	CC161	258
A102	232	A901	226	B228	214	C163	87	C575	284, 286	C876	238	CB478	28	CB702	26	CC162	258
A134	210, 203	A903	226	B229	223	C164	92	C576	197	C879	238	CB479	28	CB703	26	CC163	258
A161	214	A904	226	B248	219	C166	92	C578	98, 99	C882	238	CB704	27	CB704	27	CC164	258
A164	214	A906	226	B249	219	C167	91	C579	238	C883	238	CB705	26	CB705	26	CC165	258
A171	214	A907	226	B250	223	C168	91	C580	238	C884	238	CB706	26, 65,	CB706	26, 65,	CC166	258
A200	213	A914	205	B252	213	C171	92	C581	93	C886	238	CB483	28	CB707	27	CC189	304
A203	210, 214	A919	214	B255	213	C172	92	C582	99	C887	238	CB484	28	CB711	36, 491	CC195	93
A204	214	A920	214	B257	213	C174	90	C597	345	C890	238	CB485	29	CB713	49	CC196	283
A206	214	A923	222	B311	209	C175	91	C604	241	C891	30	CB486	28	CB714	49	CC197	283
A211	203	A924	222	B314	230	C176	91	C605	241	C891	238	CB487	28	CB715	48	CC199	251
A212	213, 232	A927	218	B339	225	C187	91	C606	241	C894	238	CB488	28	CB716	48	CC200	17
A214	213	A928	205	B340	225	C190	97	C607	241	C895	238	CB489	28	CB722	121	CC201	17
A215	213	A934	206	B341	225	C192	97	C610	241	C907	241	CB490	28	CB723	121	CC202	17
A217	215	A935	217	B344	225	C195	93	C628	97, 240	C909	241	CB491	28	CB733	120	CC202	17
A219	215	A936	206	B345	225	C198	62	C630	241	C911	241	CB492	28	CB734	120	CC203	17
A220	215	A938	218	B346	224	C203	27	C631	241	C915	241	CB493	28	CB735	120	CC204	17
A221	215	A939	214	B348	224	C204	27	C632	241	C931	241, 275	CB494	26	CB742	106	CC205	17
A228	155, 168	A940	211	B356	210	C205	27	C634	258	C974	241, 251	CB495	26	CB749	109	CC206	17
A250	213	A941	215	B357	210	C212	26, 63	C648	241	C982	241	CB507	459	CB750	109	CC207	17
A255	213	A942	215	B385	237	C214	26, 63	C649	241	C983	240	CB509	462	CB751	109	CC208	17
A260	213	A943	215	B386	237	C218	5	C650	240	C984	97, 240	CB510	124	CB752	109	CC209	17
A261	216	A945	215	B390	216	C231	30	C651	240	C990	241	CB511	153	CB753	109	CC210	17
A264	216	A946	235	B426	221	C231	493	C652	240	CA975	346	CB512	138	CB754	109	CC211	17
A266	216	A956	214	B427	221	C232	493	C653	240	CA986	404	CB513	138	CB755	109	CC212	17
A275	219	A958	232	B428	221	C233	63, 493	C654	240	CA987	404	CB514	138	CB756	109	CC213	17
A279	221	A962	216	B429	221	C234	63	C655	240	CA988	404	CB515	138	CB757	109	CC214	17
A283	216	A963	216	B450	224	C235	63	C656	240	CA998	152	CB516	138	CB758	109	CC215	17
A289	216	A967	214	B452	224	C236	63	C657	240	CB005	259	CB517	138	CB759	109	CC216	17
A291	213	A968	218	B453	215	C238	99	C658	240	CB006	44, 164,	CB518	151	CB760	109	CC222	480
A295	230	A969	223	B471	207	C239	29	C659	240		458	CB557	127	CB761	109	CC223	480
A305	220	A971	222	B472	207	C250	26, 271	C660	240	CB019	100	CB558	127	CB762	109	CC224	480
A310	220	A972	222	B477	74	C250	27, 65	C661	240	CB020	66	CB559	127	CB763	46	CC226	480
A351	232	A974	223	B478	74	C253	26	C662	240	CB029	63	CB560	127	CB764	46	CC227	480
A371	204	A975	223	B740	228	C254	253	C663	97, 240	CB030	63	CB561	127	CB765	46	CC228	482
A416	226	A976	215	B742	228	C264	238	C664	240	CB041	63	CB562	127	CB766	46	CC229	482
A417	226	A977	214	B743	228	C265	238	C665	240	CB042	63	CB563	127	CB767	46	CC230	493
A418	226	A978	214	B777	237	C266	238	C666	240	CB043	63	CB565	127	CB768	46	CC234	497
A424	226	AB371	494, 495	B981	227	C267	238	C669	240	CB063	122	CB566	127	CB769	46	CC235	497
A425	226	AB379	479, 481	B987	227	C268	238	C670	240	CB064	4	CB567	127	CB770	46	CC237	475
A426	226	AB385	485, 486,	B991	227	C314	13	C671	240	CB065	4	CB568	127	CB771	46	CC238	475
A427	226		487, 488,	B995	227	C320	26	C673	240	CB066	4	CB570	127	CB772	46	CC239	475
A428	226		491, 492	BB160	236	C325	26	C675	240	CB078	29	CB575	404	CB773	46	CC241	467
A431	212	AB411	479, 483	BB161	236	C329	26	C676	240	CB079	29	CB576	404	CB774	46	CC243	467
A438	203	AC829	186	BB162	236	C334	310	C680	240	CB080	29	CB577	404	CB775	46	CC260	367
A439	203	AC900	394, 396	BB163	236	C335	26	C683	240	CB085	74	CB588	124	CB776	46	CC261	367
A478	235	AC980	260	BB164	235	C336	26	C684	240	CB104	376	CB589	83	CB777	46	CC264	367
A501	210, 218	AC981	260	BB165	236	C345	27	C685	240	CB107	376	CB589	124	CB778	46	CC268	241
A502	218	AD213	397	BB166	236	C346	27	C686	240	CB131	372	CB590	83	CB791	114	CC269	251
A521	219	AD281	401	BB171	231	C359	25	C687	240	CB132	398	CB590	124	CB793	115	CC309	304
A522	219	AD283	401	BB173	231	C360	28	C688	240	CB133	398	CB594	124, 201	CB794	115	CC310	58
A530	217	AD284	401	C002	239	C361	30	C689	240	CB134	398	CB595	124, 201	CB798	115	CC310	317
A532	219	AD285	401	C003	239	C362	30	C691	240, 251	CB135	396	CB596	124, 201	CB799	115	CC311	58
A535	217	AD286	401	C005	239	C363	28	C693	240, 251	CB136	396	CB605	172	CB802	115	CC311	317
A540	221	AD287	401, 402	C007	239	C386	99	C699	359	CB137	396	CB610	171	CB806	115	CC326	336
A542	221	AD288	265	C010	239	CA23	238	C719	241	CB143	320, 425	CB611	171	CB807	115	CC327	334
A543	221	AD289	381	C015	239	CA42	6	C735	241	CB145	320, 425	CB612	61, 173	CB841	76	CC329	334
A545	228	AD293	403	C024	36	CA43	6	C755	240	CB146	320, 425	CB613	61, 173	CB842	76	CC332	334
A546	228	AD294	403	C026	36	CA44	6	C756	240	CB153	277	CB621	8	CB845	76	CC359	360
A551	228	AD295	403	C027	36	CA45	6	C757	240	CB154	277	CB623	167	CB870	177	CC360	360
A552	228	AD296	403	C030	239	CA46	6	C758	240	CB155	277	CB624	167	CB877	99	CC365	355
A554	219	AD298	403	C042	36	CA47	6	C770	250	CB156	277	CB625	167	CB887	102, 282	CC394	249
A557	221	AD733	252, 407	C049	65	CA48	6	C787	279, 292	CB157	277	CB626	8	CB891	283	CC395	271
A558	219	AD748	396	C050	65	CA49	6	C788	279, 292	CB158	277	CB627	8	CB899	306	CC396	271
A575	211, 232	AD937	400	C057	303	CA50	7	C789	279, 292	CB162	293	CB628	8	CB900	306	CC402	271
A580	220	AD938	400	C058	303	CA51	7	C790	279, 292	CB163	293	CB629	8	CB901	306	CC407	252, 319,
A581	220	AD939	400	C059	303	CA52	7	C791	279, 292	CB167	300	CB630	8	CB902	306	425	
A582	209	AD978	409	C061	303	CA53	7	C792	279	CB							

INDEX PAR CODE PRODUIT

CODE	PAGE	CODE	PAGE	CODE	PAGE	CODE	PAGE	CODE	PAGE	CODE	PAGE	CODE	PAGE	CODE	PAGE	CODE	PAGE	CODE	PAGE
CE313	95, 177	CF205	350	CF936	256	CK968	174	CM434	464	CN640	104	CR690	64	CT020	420, 461	D050	257	D733	157
CE316	63	CF227	106	CF937	257	CK969	174	CM528	181	CN641	104	CR691	64	CT021	420, 461	D051	257	D734	238
CE317	63	CF230	378	CF952	259	CK070	113	CM529	181	CN643	54	CR692	64	CT330	474	D052	257	D738	249
CE318	63	CF231	578	CF959	117, 334	CK085	117	CM530	498	CN670	336	CR708	93	CT331	474	D053	257	D750	257
CE319	63	CF234	125	CF961	334	CK089	81	CM531	498	CN671	336	CR734	85	CT332	474	D056	6	D752	259
CE322	125, 476	CF237	258	CF963	289	CK068	252, 261	CM532	498	CN672	336	CR742	289	CT393	490	D057	6	D753	319
CE325	63	CF239	252, 407	CF966	261	CK069	252, 261	CM554	249	CN673	335	CR748	149	CT394	490	D058	6	D770	194, 278
CE326	63	CF250	402	CF970	191	CK073	113	CM555	249	CN679	63	CR766	85	CT395	490	D059	6	D772	278
CE327	63	CF251	402	CF971	191	CK082	125	CM556	249	CN680	106	CR783	85	CT423	490	D060	6	D773	278
CE329	62	CF255	265	CF992	286	CK108	486	CM557	249	CN691	55	CR810	85	CT424	490	D061	6	D786	100
CE333	64	CF257	399	CF994	258	CK109	486	CM558	249	CN695	104	CR812	291	CT425	490	D062	6	D790	83
CE334	64	CF258	399	CG041	338	CK111	125	CM560	180	CN696	104	CR813	291	CT537	60	D120	251	D818	251
CE335	64	CF265	115	CG042	338	CK114	27	CM561	180	CN717	88, 119	CR815	12	CT693	501	D121	251	D821	393
CE336	64	CF267	115	CG043	338	CK115	27	CM562	180	CN718	88, 119	CR820	332	CT694	501	D129	241	D824	90
CE341	93	CF268	115	CG044	197	CK116	38	CM563	180	CN752	177	CR821	332	CT695	501	D131	241	D825	90
CE356	410	CF269	59	CG045	197	CK116	103	CM564	180	CN753	177	CR822	332	CW017	84	D139	250	D827	240
CE380	411	CF275	402	CG046	289	CK119	77	CM565	180	CN765	14	CR823	332	CW018	84	D161	251	D828	240
CE408	78	CF293	342	CG047	162	CK126	192	CM568	317	CN767	14	CR824	332	CW019	84	D248	9	D833	100
CE409	78	CF296	62	CG099	59	CK127	192	CM588	317	CN812	50	CR826	50	CW111	266	D390	319	D837	52
CE415	81	CF297	62	CG140	341	CK128	192	CM589	317	CN813	50	CR827	50	CW112	266	D390	425	D838	52
CE435	82	CF300	14	CG149	263	CK129	192	CM593	54	CN817	88, 124	CR828	50	CW113	266	D391	274	D848	98
CE434	82	CF301	14	CG186	353	CK141	51	CM594	54	CN819	105	CR829	50	CW114	266	D392	275	D857	89
CE522	172	CF302	116	CG188	353	CK146	61	CM595	54	CN831	42	CR830	357	CW120	266	D392	276	D865	69
CE523	172	CF303	116	CG189	106	CK169	105	CM596	54	CN851	62	CR831	187	CW121	266	D393	274	D866	100
CE526	299	CF304	116	CG193	353	CK174	79	CM597	54	CN861	500	CR832	187	CW122	266	D393	276	D868	94
CE527	299	CF305	116	CG196	353	CK175	79	CM637	336	CN931	121	CR833	187	CW123	266	D394	156	D871	96
CE530	29	CF306	116	CG221	353	CK176	79	CM638	336	CN940	307	CR834	187	CW193	484	D395	119	D961	92
CE531	29	CF307	116	CG223	157	CK179	62	CM664	158	CN949	307	CR876	270	CW194	484	D395	275, 276	D962	92
CE536	25	CF308	68	CG228	152	CK181	102	CM674	311	CN954	126, 357	CR877	270	CW195	484	D963	92	D983	92
CE537	25	CF309	114	CG229	289	CK186	125, 391	CM675	311	CN956	279	CR878	270	CW196	484	D987	145	D987	145
CE543	34	CF310	98	CG295	181	CK188	59	CM676	311	CN958	279	CR879	270	CW197	484	D397	275	DA204	371
CE544	33	CF311	98	CG299	54	CK189	59	CM677	311	CN961	259	CR880	270	CW198	484	D401	251	DA205	371
CE573	80	CF312	98	CG350	411	CK190	117	CM678	311	CN981	398	CR882	297	CW202	167	D402	251	DA206	371
CE593	140	CF339	97	CG398	65, 335	CK191	117	CM679	311	CP068	266	CR975	340	CW203	167	D404	251	DA207	371
CE597	51	CF349	169, 302	CG399	65, 335	CK196	409	CM754	38	CP069	266	CR976	340	CW204	167	D406	251	DA216	371
CE679	51	CF350	169	CG399	335	CK197	409	CM755	38	CP106	294	CR977	340	CW205	167	D410	251	DA220	371
CE692	131	CF351	169	CG584	181	CK198	409	CM756	38	CP107	294	CP015	65	CW310	294	D420	251	DA221	371
CE693	131	CF352	169	CG605	123	CK199	409	CM757	38	CP118	249	CP016	54	CW311	294	D440	252, 261	DA222	371
CE694	265	CF353	169	CG609	123	CK202	61	CM759	96	CP119	249	CP036	98	CW312	294	D445	264	DA223	371
CE885	265	CF354	29	CG766	123	CK203	61	CM763	395	CP170	19	CP040	16	CW313	294	D446	263	DA439	244
CE893	186	CF360	17	CG767	125	CK205	388	CM780	331	CP171	19	CP041	16	CW314	294	D446	263	DA440	245
CE894	186	CF362	17	CG834	136	CK209	61	CM781	331	CP172	19	CP043	16	CW341	294	D455	264	DA441	245
CE895	186	CF363	17	CG835	135	CK210	62	CM783	331	CP173	19	CP044	16	CW342	296	D463	263	DA442	245
CE902	95	CF364	17	CG836	134	CK298	68	CM786	331	CP340	395	CS102	474	CW343	296	D468	4	DA443	245
CE984	369	CF365	17	CG837	134	CK309	78	CM787	331	CP341	395	CS103	474	CW344	296	D474	252	DA444	245
CE985	369	CF369	17	CG838	136	CK310	117	CM826	387	CP497	61	CS105	501	CW345	296	D475	65	DA445	245
CE990	173	CF370	17	CG841	464	CK311	117	CM827	387	CP498	61	CS106	501	CW351	280, 318	D475	258	DA446	245
CE991	173	CF375	151	CG945	54	CK312	117	CM828	387	CP519	253	CS269	501	CW352	280, 318	D477	252, 261	DA448	245
CE992	173	CF377	43	CG951	54	CK319	61	CM829	387	CP520	254	CS297	21	CW353	280, 318	D478	92	DA449	245
CE993	173	CF378	43	CG984	331	CK337	68	CM863	98	CP521	254	CS298	21	CW354	280, 318	D503	240	DA462	489
CE994	173	CF379	43	CG985	331	CK348	60	CM930	115	CP541	321	CS299	21	CW355	280, 318	D505	7	DA463	489
CE995	173	CF383	43	CG986	331	CK351	113	CM940	84	CP542	321	CS316	60	CW356	280, 318	D506	7	DA521	272
CE997	172	CF384	43	CG987	331	CK352	113	CM982	297	CP717	180	CS317	60	CW524	21	D507	7	DA522	299
CE998	172	CF390	260	CG988	331	CK371	105	CM981	94	CP718	180	CS349	94	CW525	21	D508	7	DA523	272
CE999	172	CF401	137	CG989	331	CK372	105	CM988	265	CP719	180	CS444	85	CW526	21	D509	7	DA524	272
CF001	400	CF402	137	CG994	252	CK381	68	CM989	265	CP728	460	CS451	85	CW527	21	D510	7	DA525	299
CF004	399, 400	CF403	168, 347	CJ768	318	CK390	83	CM930	115	CP740	298	CS456	53	CW528	21	D511	7	DA526	97
CF005	400	CF406	369	CJ988	76, 96	CK392	68	CM940	84	CP741	298	CS457	53	CW529	21	D512	7	DA527	272
CF006	400	CF410	343	CK320	118	CK393	68	CM942	52	CP745	297	CS465	50	CW580	195	D556	14	DA528	272
CF007	400	CF439	165	CK325	79	CK443	95	CM943	52	CP748	256	CS466	50	CW581	195	D558	14, 271,	DA529	272
CF008	401	CF586	170	CK354	115	CK470	60	CM944	52	CP793	384	CS467	50	CW582	195	291	DA530	272	
CF009	402	CF590	170	CK361	375	CK471	60	CM945	52	CP799	390	CS468	50	CW583	195	D594	289	DA531	272
CF011	401	CF591	170	CK397	415	CK472	60	CM967	494	CP840	240, 243	CS471	23	CW584	195	D595	7	DA532	299
CF013	400	CF592	170	CK406	112	CK485	78	CM968	494	CP841	240, 243	CS472	23	CW585	195	D596	7	DA533	299
CF014	402	CF600	412	CK407	112	CK489	55	CM969	494	CP842	240	CS473	23	CW586	195	D597	7	DA534	460
CF020	331	CF604	501	CK408	55, 112	CK492	118	CM970	494	CP843	240, 243	CS475	53	CW587	195	D598	7	DA539	460
CF021	331	CF647	97	CK409	55	CK582	346	CM971	494	CP847	395	CS488	53	CW588	195	D599	7	DA540	460
CF022	331	CF648	94	CK409	78, 112	CK583	346	CM972	494	CP848	395	CS490	370	CW589	195	D600	7	DA541	460
CF023	331	CF668	177	CK434	188	CK584	346	CM973	494	CP849	395	CS491	370	CW590	195	D601	7	DA546	489
CF024	331	CF688	177	CK435	188	CK585	346	CM974	494	CP851	417	CS494	50	CW591	195	D602	7	DA547	489
CF025	331	CF700	248	CK436	188	CK586	177	CM975	494	CP862	250								

INDEX PAR CODE PRODUIT

CODE	PAGE	CODE	PAGE	CODE	PAGE	CODE	PAGE	CODE	PAGE	CODE	PAGE	CODE	PAGE	CODE	PAGE	CODE	PAGE	CODE	PAGE		
GD769	242	GF038	172	GF316	55	GG054	261	GG874	60	GH350	166	GJ459	408	GK828	110	GL188	473	GM577	49	GN098	447
GD770	242	GF039	172	GF316	112	GG056	261	GG875	60	GH358	110	GJ461	406	GK829	110	GL189	475	GM577	49	GN099	447
GD772	242	GF040	176	GF317	78	GG057	259	GG877	61	GH359	110	GJ486	317	GK830	110	GL190	406	GM578	51	GN100	446
GD775	242	GF041	176	GF341	400	GG058	265	GG878	61	GH360	111	GJ487	317	GK831	112	GL191	406	GM580	48	GN101	446
GD774	242	GF042	176	GF342	108	GG059	265	GG879	61	GH361	111	GJ488	317	GK834	111	GL201	243	GM581	51, 335	GN102	446
GD777	242	GF043	176	GF343	400	GG060	259	GG880	119	GH362	111	GJ489	259	GK835	111	GL202	243	GM583	51	GN103	446
GD778	242	GF045	176	GF348	402	GG061	257	GG881	119	GH363	111	GJ497	338	GK838	111	GL203	243	GM593	38, 103	GN104	446
GD779	242	GF046	171	GF368	188	GG064	277	GG882	81	GH364	111	GJ498	338	GK839	111	GL204	243	GM594	38, 103	GN106	364
GD780	242	GF047	171	GF378	156	GG065	277	GG923	48	GH366	111	GJ499	338	GK840	111	GL216	312	GM595	38, 103	GN107	364
GD781	251	GF048	171	GF379	156	GG067	156	GG925	335	GH367	111	GJ500	363	GK841	111	GL217	272	GM596	38, 103	GN108	364
GD782	242, 251	GF074	110	GF392	128	GG069	156	GG927	156	GH369	111	GJ501	363	GK842	111	GL233	312	GM598	353	GN109	364
GD783	242	GF075	110	GF422	395	GG070	13	GG928	51	GH372	111	GJ502	363	GK843	111	GL251	291	GM599	353	GN110	364
GD789	257	GF076	110	GF427	408	GG071	239	GG929	51	GH374	111	GJ503	363	GK844	111	GL253	336	GM600	351	GN111	364
GD790	258	GF077	110	GF428	408	GG072	239	GG930	51	GH375	111	GJ504	363	GK845	111	GL254	336	GM601	351	GN112	364
GD791	242	GF090	110	GF438	120	GG073	289	GG948	188	GH376	111	GJ505	363	GK846	111	GL255	336	GM602	351	GN113	364
GD795	248	GF091	110	GF439	409	GG078	275	GG965	156	GH383	111	GJ506	363	GK847	110	GL260	332	GM203	90	GN114	364
GD796	248	GF092	110	GF448	66	GG104	56	GG971	158	GH386	55	GJ507	363	GK848	110	GL261	332	GM204	90	GN115	364
GD797	248	GF093	110	GF449	66	GG106	79	GG972	158	GH387	55	GJ508	363	GK849	110	GL263	332	GM205	90	GN116	364
GD798	249	GF094	110	GF452	381	GG107	79	GG973	156	GH388	55	GJ509	363	GK850	110	GL264	332	GM206	96	GN117	364
GD799	334	GF095	110	GF453	381	GG108	81	GG974	156	GH389	55	GJ510	253	GK851	110	GL266	276	GM210	94	GN118	364
GD800	307, 312	GF096	110	GF454	419	GG109	81	GG975	156	GH390	55	GJ511	330	GK852	110	GL267	284	GM213	167	GN119	364
GD801	307, 312	GF097	110	GF455	419	GG110	78	GG976	126, 200	GH391	67	GJ512	330	GK854	110	GL268	272	GM215	167	GN120	364
GD814	330	GF098	110	GF529	247	GG111	78	GG977	200	GH391	117	GJ513	330	GK855	110	GL269	240	GM220	117	GN121	364
GD831	189	GF099	110	GF574	103	GG112	79	GG978	200	GH392	67	GJ514	253	GK856	110	GL270	240	GM221	117	GN130	364
GD832	190, 191	GF100	110	GF575	103	GG113	79	GG991	161, 184	GH392	117	GJ515	330	GK858	118	GL271	240	GM223	117	GN131	364
GD833	191	GF101	110	GF576	103	GG133	58	GG995	170	GH393	117	GJ516	330	GK859	111	GL272	240	GM224	66	GN132	364
GD834	191	GF102	110	GF609	155	GG135	58	GG996	180	GH394	117	GJ517	330	GK864	65	GL273	240	GM227	66	GN133	364
GD835	191	GF120	108	GF619	14	GG198	383	GG998	172	GH397	110	GJ518	250	GK870	159	GL274	240	GM233	63	GN134	364
GD836	191	GF121	108	GF718	49	GG199	383	GH001	168	GH398	110	GJ519	330	GK871	159	GL275	240	GM235	62, 63	GN135	364
GD837	191	GF122	108	GF719	49	GG216	463	GH029	167	GH399	110	GJ520	330	GK872	159	GL276	240	GM238	89	GN136	364
GD838	191	GF123	108	GF725	49	GG217	463	GH030	180	GH406	76	GJ521	330	GK873	159	GL277	240	GM240	89	GN137	364
GD839	191	GF124	108	GF726	49	GG218	463	GH031	180	GH407	68	GJ523	330	GK874	159	GL278	358	GM243	62	GN138	365
GD840	188	GF125	108	GF727	49	GG277	154	GH033	170	GH408	55	GJ524	330	GK957	98	GL279	358	GM244	108	GN139	365
GD843	188	GF126	108	GF728	49	GG478	154	GH035	170	GH434	111	GJ526	330	GK958	129	GL280	367	GM245	62	GN140	365
GD846	188	GF127	108	GF730	49	GG485	293	GH036	171	GH436	111	GJ527	330	GK973	171	GL281	367	GM252	351	GN141	365
GD847	189	GF128	108	GF731	49	GG496	138	GH037	171	GH439	125	GJ529	330	GK975	171	GL294	253	GM250	117	GN142	365
GD867	416	GF129	108	GF732	49	GG497	138	GH038	170	GH443	141	GJ533	358	GK976	161, 184	GL295	253	GM251	117	GN143	362, 365
GD873	487	GF130	108	GF733	49	GG498	354	GH040	92	GH444	141	GJ534	358	GK979	251	GL296	242	GM255	77	GN144	362
GD874	487	GF132	108	GF734	49	GG499	354	GH049	90	GH445	149	GJ535	358	GK982	129	GL297	257	GM256	82	GN145	199
GD875	496	GF133	108	GF735	49	GG560	415	GH050	91	GH446	149	GJ536	358	GK983	129	GL302	128	GM257	55, 112	GN146	199
GD876	496	GF135	108	GF736	49	GG566	382	GH051	91	GH449	149	GJ537	368	GK986	129	GL303	128	GM258	55, 112	GN149	361
GD877	496	GF136	108	GF737	49	GG634	146	GH053	90	GH460	388	GJ540	276	GK987	129	GL304	138	GM260	57	GN150	361
GD878	496	GF137	108	GF738	49	GG635	146	GH054	92	GH470	93	GJ541	276	GK988	129	GL305	138	GM261	57	GN151	361
GD879	481	GF138	108	GF739	51	GG638	146	GH056	93	GH471	165, 166	GJ542	276	GK989	129	GL306	138	GM262	57	GN152	361
GD880	481	GF140	108	GF740	49	GG639	146	GH057	90	GH475	165	GJ550	80	GK990	136	GL346	391	GM263	57	GN153	361
GD881	462	GF141	108	GF741	49	GG641	146	GH058	183	GH474	165	GJ551	80	GK991	136	GL347	391	GM264	57	GN154	361
GD882	495	GF142	108	GF742	51	GG642	146	GH059	183	GH475	166	GJ552	58	GK992	145	GL348	391	GM266	88	GN155	361
GD883	495	GF143	108	GF743	49	GG643	146	GH060	187	GH480	394	GJ553	58	GK993	145	GL349	391	GM268	117	GN156	361
GD891	406	GF144	108	GF919	51	GG645	146	GH061	187	GH482	378	GJ554	58	GK997	132	GL350	272	GM269	80	GN157	361
GD930	9	GF145	108	GF919	51	GG648	140	GH062	187	GH483	397	GJ555	58	GK999	140	GL351	272	GM270	107	GN158	361
GD932	9	GF148	108	GF920	51	GG649	140	GH063	187	GH484	397	GJ556	58	GL009	64	GL352	272	GM271	107	GN159	361
GD933	9	GF152	108	GF921	51	GG651	140	GH064	187	GH485	397	GJ557	58	GL020	195	GL353	272	GM272	107	GN160	361
GD934	9	GF153	118	GF922	51	GG652	140	GH065	188	GH489	412	GJ558	58	GL021	195	GL354	272	GM273	107	GN161	361
GD936	9	GF154	118	GF923	51	GG654	142	GH065	189	GH506	466	GJ559	69	GL022	195	GL355	272	GM274	107	GN162	361
GD937	9	GF155	118	GF924	51	GG657	142	GH124	385	GH507	466	GJ565	128	GL023	194	GL455	473	GM275	107	GN163	361
GD938	9	GF156	118	GF925	51	GG658	142	GH125	385	GH520	239	GJ566	128	GL024	194	GL456	473	GM279	107	GN164	361
GD939	9	GF157	108	GF926	48	GG660	148	GH128	385	GH522	239	GJ567	137	GL025	194	GL457	475	GM280	109	GN165	361
GD950	9	GF158	108	GF927	48	GG671	128	GH129	385	GH524	239	GJ570	130	GL026	195	GL459	38	GM281	109	GN166	361
GD952	9	GF159	108	GF928	48	GG672	128	GH130	469	GH525	239	GJ971	130	GL027	195	GL460	38	GM282	109	GN167	361
GD953	9	GF160	108	GF929	102	GG698	255	GH131	469	GH526	239	GJ972	130	GL028	195	GL461	38	GM283	109	GN168	362
GD954	9	GF162	108	GF938	48	GG699	255	GH132	470	GH527	239	GJ973	130	GL029	194	GL463	38	GM284	109	GN169	362
GD956	9	GF164	108	GF947	153	GG703	128	GH133	471	GH528	239	GJ974	130	GL030	194	GL464	38	GM296	62	GN170	362
GD957	9	GF170	108	GF948	127	GG704	128	GH134	472	GH529	239	GJ975	130	GL031	194	GL496	128	GM300	79	GN171	362
GD958	9	GF171	108	GF949	127	GG705	128	GH165	168	GH530	239	GJ976	130	GL032	195	GL546					

INDEX PAR CODE PRODUIT

CODE	PAGE	CODE	PAGE	CODE	PAGE	CODE	PAGE	CODE	PAGE	CODE	PAGE	CODE	PAGE	CODE	PAGE	CODE	PAGE	CODE	PAGE
GN218	269	GP327	19	GR024	40	GR751	325	GT114	289	H721	77	HC387	19	J201	286	J668	280	K066	324
GN219	269	GP328	18	GR025	41	GR752	325	GT115	294	H722	77	HC388	18	J202	282	J670	280	K069	324
GN220	269	GP329	18	GR027	41	GR733	325	GT116	294	H741	77	HC389	18	J204	282	J673	270	K070	324
GN221	269	GP331	18	GR028	41	GR754	325	GT117	294	H747	77	HC390	18	J205	282	J674	280	K071	324
GN222	269	GP332	18	GR029	41	GR755	325	GT118	294	H753	77	HC391	18	J208	337	J691	356	K073	324
GN223	269	GP333	18	GR030	41	GR736	325	GT119	294	H759	77	HC392	18	J209	337	J701	279	K074	324
GN224	269	GP334	18	GR031	41	GR737	325	GT120	294	H761	77	HC395	18	J210	283	J702	356	K075	324
GN225	269	GP335	20	GR032	41	GR738	325	GT121	294	H762	77	HC394	18	J211	283	J704	268	K076	324
GN226	269	GP336	20	GR033	41	GR739	325	GT122	294	H850	152	HC395	20	J212	282	J708	280	K077	324
GN227	269	GP339	20	GR034	41	GR740	326	GT123	294	H851	152	HC396	18	J216	337	J709	391	K078	324
GN228	269	GP341	19	GR035	41	GR741	326	GT124	294	H852	152	HC401	38	J217	289	J717	105	K079	324
GN229	269	GP342	19	GR036	41	GR742	326	GT125	294	H853	152	HC402	38	J218	289	J719	280, 318	K080	324
GN230	269	GP343	19	GR037	41	GR743	326	GT126	294	H980	61	HC403	38	J219	337	J722	391	K082	324
GN231	269	GP344	18	GR038	41	GR744	326	GT127	294	HB556	70, 73	HC404	38	J223	337	J728	101	K083	324
GN232	269	GP345	18	GR039	41	GR745	326	GT128	294	HB557	70, 73	HC406	38	J225	338	J729	101	K084	324
GN233	269	GP346	18	GR040	41	GR747	326	GT129	294	HB557	73	HC407	38	J226	283	J730	258	K085	324
GN234	269	GP347	18	GR041	41	GR748	326	GT130	294	HB558	70	HC409	38, 103	J228	282	J731	258	K086	324
GN235	269	GP348	18	GR042	40	GR749	326	GT131	294	HB559	71	HC530	21	J229	282	J732	101	K090	304
GN236	261	GP349	18	GR043	40	GR750	326	GT132	294	HB559	73	HC531	21	J230	260	J733	101	K091	304
GN237	261	GP350	18	GR044	40	GR751	326	GT133	289	HB560	71	HC532	21	J231	260	J734	101	K092	321, 324
GN320	255	GP351	20	GR045	40	GR752	326	GT134	291	HB560	73	HC533	21	J232	260	J735	271	K093	61, 266
GN321	255	GP352	20	GR200	426	GR753	326	GT135	291	HB561	71	HC534	21	J236	283	J736	271	K094	321, 324
GN322	255	GP355	20	GR201	427	GR754	326	GT136	291	HB561	73	HC535	21	J237	283	J737	271	K140	324
GN323	255	GP357	19	GR202	427	GR755	326	GT137	291	HB562	71	HC536	21	J242	285	J738	101	K141	324
GN325	255	GP358	19	GR203	427	GR756	326	GT138	291	HB563	71	HC537	21	J243	339	J740	261	K142	324
GN326	255	GP359	19	GR204	428	GR757	326	GT139	291	HB564	71	HC547	262	J244	339	J741	261	K144	61, 266
GN327	255	GP360	18	GR205	428	GR758	326	GT140	296	HB565	71	J004	254	J245	339	J751	281	K145	324
GN328	255	GP361	18	GR206	428	GR759	326	GT141	296	HB566	71	J005	254	J246	339	J752	281	K148	329
GN328	261	GP362	18	GR207	427, 428	GR920	348	GT142	296	HB566	73	J008	254	J247	339	J753	281	K149	275
GN329	255	GP363	18	GR208	428	GR921	348	GT143	296	HB567	71	J009	254	J249	253	J754	281	K157	61, 266
GN330	255	GP364	18	GR209	427	GR922	348	GT144	297	HB568	71	J010	254	J251	255	J755	281	K158	61, 266
GN331	255	GP365	18	GR210	428	GR923	348	GT145	297	HB569	71	J011	254	J252	254	J756	281	K163	61, 266
GN332	255	GP366	18	GR211	428	GR924	348	GT146	301	HB570	71	J012	254	J253	254	J757	281	K225	397
GN333	255	GP367	20	GR213	423	GR925	348	GW417	71	HB571	71	J013	254	J254	254	J760	281	K249	309
GN334	255	GP368	20	GR214	423	GR926	348	GW418	71	HB571	73	J014	263	J255	254	J772	398	K250	309
GN335	255	GP406	176	GR215	423	GR927	348	GW419	71	HB572	71	J015	105	J256	254	J807	162	K252	312
GN336	255	GP407	176	GR216	423	GR928	348	GW420	71	HB573	71	J016	254	J257	254	J810	302	K253	312
GN337	255	GP409	176	GR250	257	GR929	348	GW421	71	HB574	71	J017	254	J258	254	J812	270	K261	312
GN338	255	GP410	176	GR251	256	GR930	348	GW422	71	HB575	71	J020	254	J264	276	J813	270	K273	410
GN339	255	GP460	20	GR252	256	GR931	348	GW423	71	HB576	71	J021	254	J273	305	J814	270	K275	410
GN340	255	GP461	20	GR253	259	GS001	364	GW424	71	HB577	71	J027	255	J274	305	J815	270	K276	410
GN341	255	GP462	19	GR254	259	GS002	364	GW425	71	HB578	71	J034	254	J275	305	J820	114	K280	106, 392
GN342	255	GP463	20	GR256	259	GS003	364	GW426	71	HB579	71	J035	254	J277	305	J821	114	K295	309
GN343	255	GP464	20	GR257	259	GS004	364	GW429	71	HB580	72	J036	254	J278	305	J822	114	K296	309
GN344	255	GP466	20	GR259	261	GS005	364	GW430	71	HB580	73	J037	254	J280	305	J823	337	K297	309
GN345	255	GP467	20	GR261	277	GS006	364	GW431	71	HB581	72	J038	254	J283	52	J824	337	K298	312
GN346	255	GP468	19	GR262	277	GS007	364	GW435	71	HB582	72	J039	254	J284	14	J825	337	K299	309
GN347	255	GP469	20	GR307	142	GS008	364	GW437	71	HB583	72	J041	254	J292	263	J826	337	K302	309
GN348	255	GP470	20	GR308	142	GS009	364	GW443	70	HB584	70	J042	254	J300	389	J827	337	K303	309
GN349	255	GP471	20	GR323	147	GS010	364	GW444	70	HB584	73	J043	254	J316	101	J828	89, 124	K308	414
GN350	86	GP472	19	GR324	147	GS011	364	GW445	70	HB585	70	J044	254	J317	101	J831	84	K331	280, 318
GN531	86	GP473	19	GR325	147	GS012	364	GW446	70	HB586	70	J045	254	J318	101	J833	84	K336	318
GN532	86	GP474	19	GR326	147	GS013	364	GW447	70	HB587	70	J047	254	J319	101	J834	84	K337	318
GN533	86	GP475	19	GR327	147	GS014	364	GW448	70	HB588	70	J048	65	J320	101	J840	337	K338	318
GN534	86	GP476	18	GR328	147	GS015	364	GW449	70	HB589	70	J049	65	J321	101	J841	337	K339	301, 304
GN535	86	GP477	18	GR329	147	GS016	364	GW450	70	HB589	73	J053	65	J325	101	J842	337	K340	304
GN536	337	GP478	18	GR330	147	GS017	269	GW451	70	HB590	70	J062	253	J326	101	J843	337	K347	280, 318
GN537	337	GP479	18	GR332	135	GS018	269	GW452	70	HB591	70	J066	274	J327	101	J845	87	K348	280, 318
GN538	337	GP480	18	GR335	135	GS019	269	GW455	70	HB592	70	J073	260	J329	168	J846	87	K349	280, 318
GN539	337	GP481	18	GR339	132	GS020	269	H002	13	HB593	70	J074	278	J371	167	J847	87	K356	318
GN540	64	GP482	18	GR340	132	GS021	269	H003	13	HB594	70	J075	278	J373	98	J849	337, 355	K360	114
GN541	64	GP483	20	GR341	132	GS022	269	H004	13	HB594	73	J076	278	J376	93	J850	14	K361	114
GN542	64	GP484	20	GR342	139	GS023	269	H006	10	HB595	70	J078	278	J377	100	J857	304	K362	114
GN543	64	GP570	330	GR343	139	GS024	458	H008	10	HB596	70	J079	278	J378	100	J860	283	K363	114
GN544	64	GP571	330	GR344	139	GS025	458	H010	10	HB597	70	J081	278	J379	100	J862	304	K364	114
GN545	64	GP572	330	GR345	139	GS026	164	H012	10	HB598	70	J082	278	J382	84	J867	155	K365	114
GN548	144	GP573	330	GR351	147	GS027	453	H020	75	HB63	74	J083	278	J400	405	J870	333	K366	114
GN558	164	GP574	330	GR361	131	GS028	454	H021	75	HB64	74	J084	276	J408	267	J871	333	K367	114
GN558	425, 458	GP575	330	GR362	131	GS029	352	H022	75	HB65	74	J086	276	J409	263	J872	333	K368	114
GN559	44, 164, 458	GP576	330	GR363	131	GS030	365	H023	75	HB66	74	J087	276	J416	374	J873	333	K369	114
GN624	255	GP577	330	GR366	141	GS031	365	H050	152	HC180	395	J089	276	J424	271, 291	J874	333	K370	114
GN625	255	GP578	330	GR367	141	GS032	365	H051	152	HC181	395	J090	276	J436	258	J875	3		

INDEX PAR CODE PRODUIT

CODE	PAGE	CODE	PAGE	CODE	PAGE	CODE	PAGE	CODE	PAGE	CODE	PAGE	CODE	PAGE	CODE	PAGE	CODE	PAGE	CODE	PAGE	CODE	PAGE	CODE	PAGE
K973	312	L480	181	L884	160	P022	64	P842	69	S485	334	T382	363	U173	29	U507	132	U875	6	Y098	26		
K974	105	L484	384	L885	160	P023	64	P849	334	S486	334	T383	363	U174	29	U525	139	U876	6	Y099	30		
K975	382	L485	384	L886	160	P024	64	P897	334	S487	334	T389	363	U175	29	U526	139	U877	6	Y100	37		
K978	286	L490	384	L887	160	P025	64	P901	334	S488	334	T391	276	U176	37	U543	150	U878	6	Y107	26		
K980	293, 382	L492	382	L888	160	P026	64	P904	68, 73	S491	317	T413	91	U176	61	U544	150	U879	6	Y108	25		
K981	278	L493	382	L889	160	P043	63	P924	277	S496	317	T414	201	U177	37	U559	316	U880	6	Y109	25		
K982	278	L495	384	L924	163	P044	63	P925	277	S504	115	T415	91	U177	61	U560	316	U881	6	Y110	25		
K983	278	L496	416	L927	349	P088	367	P928	69	S513	334	T416	91	U177	62	U561	316	U882	6	Y111	27		
K984	102	L501	379	L928	349	P090	367, 369	P940	277	S514	334	T434	341	U178	35	U562	316	U884	349	Y112	27		
K985	322	L503	379	L929	349	P107	383	P941	277	S516	334	T435	341	U179	32	U563	316	U885	349, 350	Y115	25		
K987	102	L511	379	L930	165	P108	380	P950	66	S530	334	T447	394	U180	35	U571	316	U886	350	Y116	25		
K988	102	L515	380	L931	165	P109	380	P960	66	S542	120	T541	259	U182	34	U572	316	U887	350	Y132	28		
K989	102	L518	379	L932	165	P111	387	P962	66	S600	121	T555	313	U183	33	U579	150	U888	350	Y135	34		
K990	102	L519	379	L933	165	P142	337	P963	66	S601	121	T556	313	U184	27	U601	168	U889	349, 350	Y136	34		
K991	322	L528	352	L934	165	P149	185, 186	P964	101	S617	247	T557	47	U185	29	U601	347	U890	349, 350	Y137	34		
K992	322	L529	352	L935	165	P153	185, 186	P999	66	S643	293	T634	346	U187	29	U602	168	U891	350	Y138	35		
K993	322	L530	379	L936	165	P174	14	R624	61, 266	S644	293	T640	126, 201	U189	29	U602	347	U892	350	Y140	34		
K993	323	L531	352	L937	165	P175	14	R625	61, 266	S651	153	T644	177	U195	37	U612	398	U893	350	Y141	34		
K994	322	L533	352	L938	166	P176	14	R626	61, 266	S652	153	T700	47	U195	61	U613	398	U894	350	Y188	183		
K995	322	L534	352	L939	349	P178	114	R892	335	S653	153	T733	153	U200	359	U614	398	U895	350	Y195	162		
K997	322	L537	379	L964	184, 197	P179	114	R893	335	S654	153	T744	114	U201	359	U615	398	U901	368	Y197	66		
K997	323	L544	199	L973	181	P180	114	S004	246	S659	293	T751	114	U202	359	U616	398	U902	368	Y198	66		
K998	322	L546	196	L977	293	P182	114	S007	418	S677	254	T761	115	U215	179	U628	248	U903	368	Y215	168		
KS62	305	L547	200	L981	68	P183	114	S047	418	S678	254	T814	47	U217	100	U632	481	U904	368	Y215	347		
KS63	305	L548	196	L982	68	P185	114	S077	418	S708	148	T839	47	U219	99	U633	481	U905	368	Y240	315		
KS64	305	L549	196	L983	68	P186	114	S088	244	S725	246	T844	47	U221	52	U634	482	U906	368	Y244	315		
L001	151	L551	196	L984	68	P188	65	S151	165	S726	246	T858	124	U224	328	U635	482	U907	368	Y245	315		
L029	278	L553	379	L988	68	P191	185	S154	165	S727	496	T859	124	U225	328	U636	486	U908	368	Y246	315		
L030	278	L554	379	M210	102, 392	P232	63	S189	246	S728	496	T983	332	U226	328	U637	485	U909	368	Y247	168, 347		
L051	278	L555	379	M212	102, 392	P233	63	S222	162	S729	496	T984	332	U227	328	U638	485	U910	368	Y252	168, 347		
L044	199	L569	162	M634	317	P244	114	S223	162	S811	166	T985	332	U228	328	U639	95	U913	166	Y255	315		
L066	166	L570	200	M650	317	P248	84	S224	162	S852	246	T986	332	U229	328	U639	173	U917	153	Y256	315		
L067	166	L571	162	M652	317	P302	257	S225	162	S853	246	T987	332	U230	328	U641	173	U916	116	Y259	58, 59		
L068	166	L572	162	M653	317	P306	261	S228	347	S899	120	T988	332	U231	328	U642	173	U917	4	Y261	315		
L069	166	L577	352	M655	317	P326	69	S233	120	S902	247	T989	332	U232	328	U643	173	U918	4	Y262	155, 168, 347		
L070	166	L580	338	M802	167	P328	65	S237	254	SA169	24	T990	332	U233	328	U648	173	U919	4	Y264	58, 59		
L071	166	L582	338	M810	167	P329	65, 94, 259	S239	254	SA183	119	T991	332	U234	328	U649	173	U920	4	Y301	277		
L072	166	L585	196	M849	154	P330	65	S240	254	SA184	119	T995	74	U235	328	U650	173	U921	4	Y320	211		
L077	392	L592	344	M880	161	P335	65	S242	254	SA185	119	T996	74	U236	328	U664	172	U922	4	Y321	315		
L092	67	L599	344	M884	161	P334	65	S290	264	SA251	159	T997	74	U237	328	U665	172	U923	4	Y422	311, 315		
L093	67	L611	201	M903	163	P342	68	S299	121	SA252	159	T999	74	U238	328	U667	174	U924	4	Y423	311, 315		
L102	241	L616	356	M922	313	P343	68	S300	121	SA253	159	U001	74	U239	328	U729	334	U925	47	Y424	311, 315		
L103	241	L617	356	M923	313	P344	68	S331	185	SA254	159	U002	74	U240	328	U730	334	U926	47	Y425	311, 315		
L110	241	L623	198	M924	313	P419	95	S339	306	SA255	159	U008	122	U241	328	U732	334	U927	47	Y426	311, 315		
L112	241	L625	198	M925	313	P420	68, 177	S340	307	SA256	159	U009	122	U242	328	U735	334	U928	47	Y476	181		
L114	241	L631	344	M926	313	P484	314	S341	306	SA257	159	U030	309	U243	328	U740	52	U929	47	Y478	168, 347		
L115	241	L633	344	M927	313	P485	78	S342	306	SA258	159	U031	309	U244	328	U741	52	U930	47	Y495	350		
L116	241	L638	198	M929	304, 499	P486	78	S343	306	SA270	30	U044	68	U245	328	U747	116	U936	254	Y496	350		
L118	241	L639	198	M930	304	P487	78	S344	306	SA271	16	U046	68	U246	328	U748	116	U937	30	Y500	181		
L139	372	L640	198	M940	313	P490	336	S345	306	SA272	16	U047	68	U247	328	U750	267	U938	30	Y547	267		
L142	241	L643	198	M941	313	P491	336	S346	306	SA274	16	U048	68	U248	328	U751	267	U939	30	Y549	267		
L158	241	L644	198	M942	313	P492	336	S347	306	SA275	16	U049	68	U249	328	U752	274	U940	30	Y570	67		
L196	241	L644	340	M943	313	P493	336	S348	306, 312	SA276	16	U051	68	U250	328	U753	277	U941	37, 61	Y571	67		
L200	241	L645	198	M944	313	P494	336	S349	312	SA277	16	U066	66	U251	328	U755	177	U942	37	Y680	181		
L274	118	L646	277	M945	313	P495	336	S350	312	SA278	18	U067	102	U252	328	U755	177	U943	37	Y724	185		
L275	118	L647	198	M946	313	P499	80	S351	312	SA279	18	U068	102	U253	328	U777	165	U944	37	Y725	185		
L277	107	L648	268	M947	313	P501	84	S352	312	SA280	18	U072	102	U254	328	U778	165	U945	37	Y726	185		
L279	98	L649	268	M948	313	P502	84	S353	312	SA281	18	U073	102	U256	349	U779	165	U946	37	Y727	185		
L281	107	L650	268	M949	313	P503	84	S354	312	SA282	19	U075	28	U257	349	U780	165	U947	30	Y729	35		
L282	107	L651	340	M950	313	P504	84	S355	312	SA283	19	U076	28	U258	349	U781	165	U948	30	Y731	248		
L292	267	L652	340	M951	313	P505	84	S356	312	SA284	19	U077	28	U259	349	U782	165	U949	30	Y732	153		
L294	267	L653	340	M952	313	P506	84	S357	312	SA285	19	U078	28	U262	118	U783	165	U950	30	Y749	359		
L295	267	L656	357	M959	154	P507	84	S358	312	SA400	149	U079	28	U263	118	U797	82	U951	30	Y750	359		
L296	267	L661	340	M960	268	P508	84	S359	312	T088	313	U081	28	U264	59	U798	82	U952	30	Y751	359		
L310	418	L662	340	M961	268	P509	84	S360	312	T134	313	U084	31	U265	115	U802	119	U953	30	Y752	359		
L342	160	L663	340	M962	268	P510	84	S361	312	T147	313	U085	31										