

**B**artscher  
depuis 1876

2019





## BARTSCHER - UNE GAMME COMPLÈTE

Chers clients,

La qualité paie. À première vue, ce principe paraît évident, mais il doit néanmoins être démontré jour après jour.

Depuis plus de 140 ans, Bartscher donne vie à ce principe. Nous fournissons des produits de qualité supérieure à un bon rapport qualité/prix, nous adaptons régulièrement notre gamme de produits à vos demandes et à vos besoins et nous vous offrons de nouvelles tendances.

Notre devise est d'offrir un maximum de soutien pour leur commerce à nos clients réguliers comme aux nouveaux clients.

Et ce nouveau catalogue qui présente sous forme compacte plus de 1800 produits sur 432 pages reflète bien cette exigence. Cet assortiment de produits permet, facilite et optimise le travail dans les cuisines professionnelles modernes avec un équipement performant.

Mais notre catalogue n'est évidemment pas seulement disponible sous forme imprimée : notre boutique en ligne implémentée avec succès l'année dernière ([www.bartscher.com](http://www.bartscher.com)) vous permet de vous informer, de comparer et évidemment aussi d'acheter à toute heure du jour et de la nuit. Un facteur non négligeable pour une présentation souveraine et contemporaine sur le marché.

En tant que revendeur enregistré, vous avez également accès à de nombreuses fonctionnalités pratiques comme la fonction de commande rapide « Quickorder », le suivi de votre commande, etc. Aux pages 8 + 9, vous trouverez toutes les informations sur les nombreuses fonctionnalités pratiques.

Mais que vous préférerez acheter en ligne ou en magasin : en optant pour un produit Bartscher, vous êtes certain d'avoir fait un choix d'avenir en misant sur la qualité, des solutions intelligentes et un service exemplaire.

Nos collaborateurs qualifiés sont des professionnels dans leur domaine et vous conseillent volontiers - de la planification individuelle et complexe de cuisines jusqu'au choix d'un appareil. C'est ainsi que nous soutenons nos clients lors de l'aménagement d'une cuisine professionnelle efficace, fonctionnelle et ergonomique ou d'un snack-bar.

Nous sommes toujours là pour eux. Pour nous, le service n'est pas une option, il fait partie intégrante de nos produits.



Christian Gonzalez  
Direction Bartscher France



## PARCE QUE LA QUALITÉ SE DISTINGUE TOUJOURS

### EXPÉRIENCE ET COMPÉTENCE DEPUIS 1876

Depuis la fondation de notre entreprise en 1876 et dans le cadre du développement commercial de l'entreprise familiale au cours des dernières décennies, la société Bartscher GmbH est devenue le leader des équipements de cuisine en Allemagne.

### CE QUE LES ÉQUIPEMENTS DE CUISINE PROFESSIONNELLE DE BARTSCHER SIGNIFIENT POUR VOUS

- L'assurance d'une marque forte et connue
- Le sentiment agréable de profiter d'une qualité solide et d'un service d'exception
- Le vaste choix d'une gamme de produits complète
- Un excellent rapport qualité/prix

### DIGNE D'OBTENIR UN PRIX DANS TOUTES LES CATÉGORIES IMPORTANTES

Pour la 7e fois consécutive, nous avons été récompensés par le très convoité prix des lecteurs « BEST of Market » pour notre service, la qualité de nos produits et leur rapport qualité/prix. Nous remercions nos clients pour cela. Pour nous, ce prix est à la fois une reconnaissance et un moteur qui nous pousse à toujours donner le meilleur de nous-mêmes.

La liste des prix est longue : en 2012, les lecteurs des magazines spécialisés « first class », « GVmanager » et « 24 Stunden Gastlichkeit » nous ont décerné la 3e place dans la catégorie « Systèmes de cuisson » alors qu'en 2013 - 2017, nous avons obtenu la 1ère place dans la catégorie « Assortiment complet » et qu'en 2018, nous avons reçu le premier prix dans la catégorie « Système best-seller » avec l'AT90.

### NOTRE SERVICE : PAS UNE OPTION, CAR IL FAIT PARTIE INTÉGRANTE DE NOS PRODUITS

Chez Bartscher, le service s'écrit avec un grand B - et ce de la première planification du projet jusqu'au quotidien dans la cuisine. Que ce soit par des conseils professionnels, une logistique moderne ou notre service après-vente rapide et efficace - nous mettons toujours tout en oeuvre pour satisfaire nos clients.





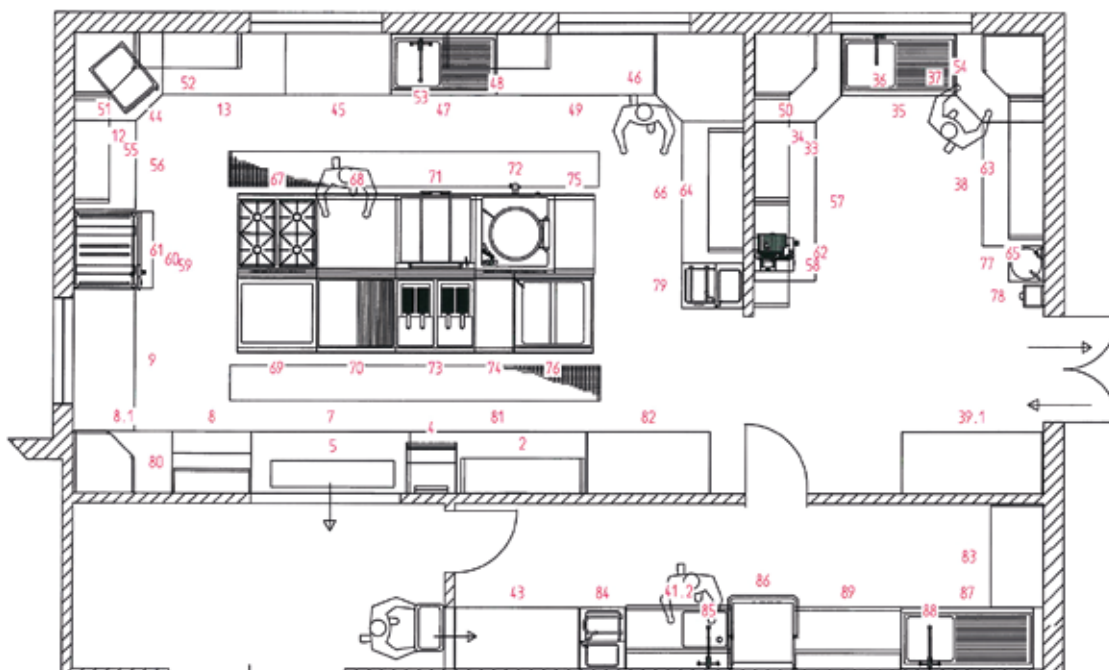

## NOTRE GESTION DE PROJETS

PLANIFICATION PRÉCISE  
ACCOMPAGNEMENT PROFESSIONNEL

### CONCEPTS PERSONNALISÉS ET ADAPTÉS À LA PRATIQUE

Vous prévoyez de réaménager une cuisine de restaurant ou vous envisagez d'adapter l'espace de cuisine à vos besoins ?

Nous vous accompagnons volontiers dans la réalisation de vos idées - que ce soit par une analyse des besoins ou la définition des fonctions, la définition d'un concept et la planification d'un projet, dans le cadre d'un appel d'offres ou pour la planification d'une installation. Nous vous conseillons également lors de la rédaction d'un cahier des charges.

N'hésitez pas à faire appel à notre département de gestion des projets, car il mettra à votre disposition une équipe de professionnels expérimentés.

Il suffit d'envoyer un e-mail à : [projekt@bartscher.com](mailto:projekt@bartscher.com)



### PROCHES DE NOS CLIENTS À TOUTES LES ÉTAPES

En tant qu'équipementier, nous proposons tout ce qui est utile et pratique pour une cuisine professionnelle de restaurant. Nous accompagnons également nos partenaires commerciaux ainsi que les architectes et les professionnels de la planification.

Si vous le souhaitez, nous vous offrons un suivi rapproché à toutes les étapes de votre projet, par exemple lors de

- l'analyse des besoins
- la définition des fonctions
- l'établissement d'un concept
- la planification du projet
- un appel d'offres
- la planification d'une installation
- la rédaction d'un cahier des charges

### ADAPTÉ À VOS PROGRAMMES

Pour faciliter la planification et la rendre plus confortable, nous mettons à votre disposition des fichiers dxf de nos produits qui sont compatibles avec tous les programmes CAD (et AUTO-CAD) courants.

Vous trouverez la base de données dxf ici.

[www.bartscher.com/fr/Projektmanagement](http://www.bartscher.com/fr/Projektmanagement)

Notre département de gestion des projets et son équipe de professionnels se déplace également dans votre entreprise.

Nous vous offrons de l'aide et de l'assistance à chaque étape de votre projet.  
Renseignez-vous !

Serie 600

Serie 650

Serie 700

Serie 900

Herde

Kombidämpfer

Heissluftöfen

Salamander

Kochen



SERIE 900



WEITERE INFORMATIONEN

## BIENVENUE DANS LA BOUTIQUE EN LIGNE BARTSCHER !

### S'INFORMER, COMPARER, ACHETER - À TOUTE HEURE DU JOUR ET DE LA NUIT

La boutique en ligne Bartscher est ouverte 365 jours par an : plus de 1 800 produits pour les cuisines professionnelles attendent que vous les découvriez.

Les revendeurs enregistrés ont facilement accès à toute la gamme de produits et y trouvent de nombreuses fonctionnalités pratiques qui facilitent le choix et l'achat de produits Bartscher.

Venez y faire un tour : [www.bartscher.com](http://www.bartscher.com)

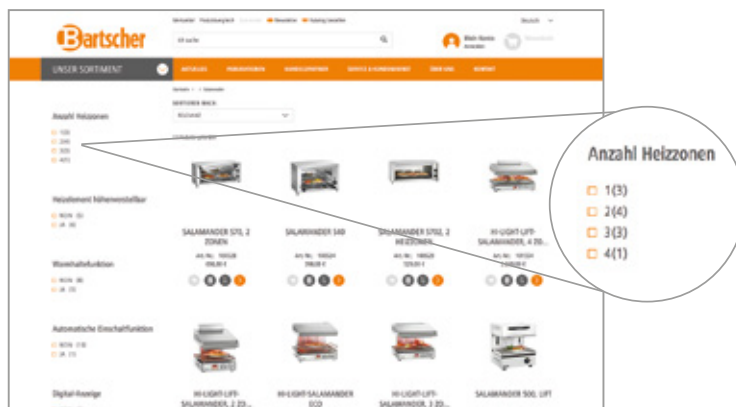

### VOUS TROUVEREZ RAPIDEMENT CE QUE VOUS CHERCHEZ

La recherche par texte libre vous propose des produits adaptés à votre mot-clé alors que la recherche à facettes détaillée vous aide de manière ciblée à trouver le produit que vous recherchez.

La recherche par thème (grillade, maintien au chaud, café & Co. ou séries thermiques) vous aide également à trouver ce que vous cherchez.

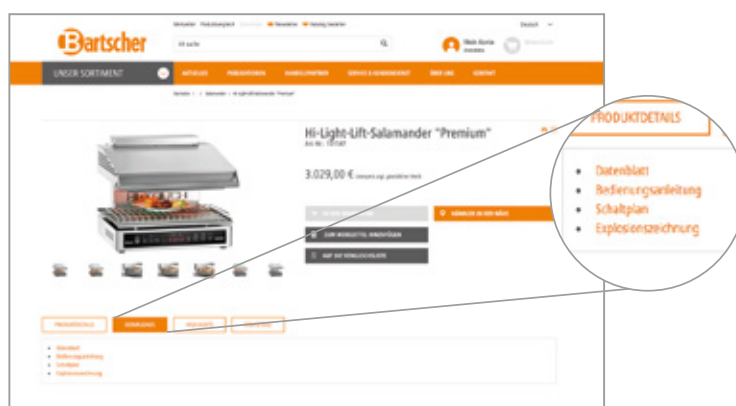

Sur la page détaillée du produit, vous trouverez non seulement des photos et les caractéristiques techniques du produit, mais aussi d'autres informations utiles : les modes d'emploi, les vues éclatées, les fiches techniques, etc. peuvent être facilement téléchargés au format PDF - et ce pour chaque produit de notre gamme.



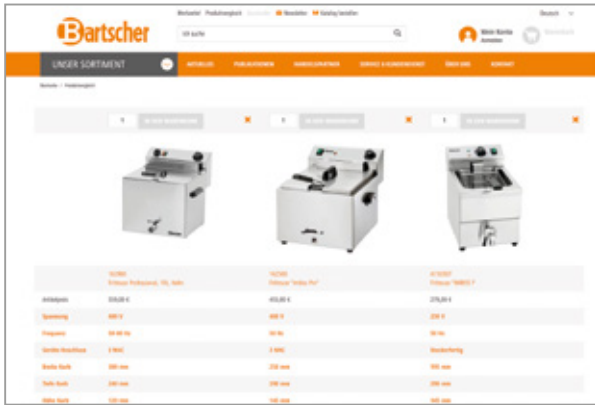

L'option de comparaison de produits est un autre outil qui facilite votre décision d'achat. Vous pouvez y comparer jusqu'à trois appareils. Les différences sont mises en évidence en couleur.

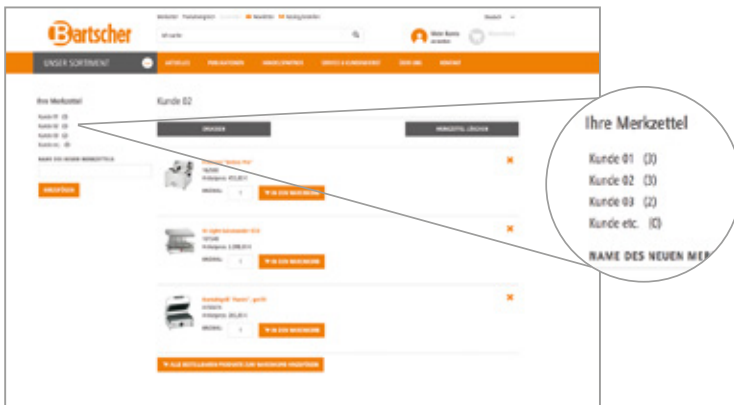

### TOUJOURS SAVOIR OÙ ON EN EST

Si vous souhaitez garder différents appareils en vue, la fonction pratique de note vous sera utile. Lorsque vous aurez fait votre choix, les appareils choisis ou les accessoires correspondants peuvent être directement ajoutés au panier.

Il est également possible de créer plusieurs notes, par exemple en fonction des clients ou des systèmes, de manière à toujours avoir une vue d'ensemble même lors des recherches ou des listes complexes et à pouvoir faire un choix éclairé.

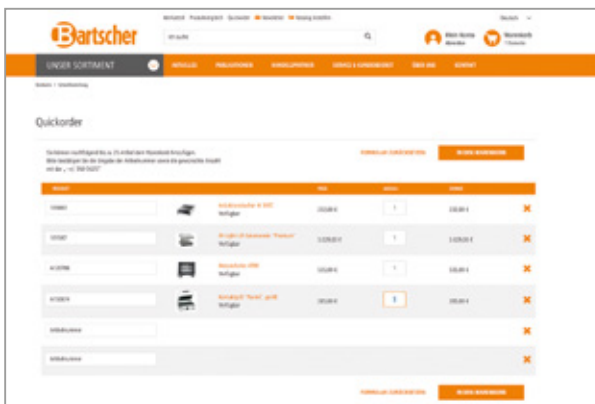

### AUTRES OUTILS INTELLIGENTS

Après s'être connectés, les clients enregistrés ont accès à d'autres fonctionnalités pratiques : la fonction de commande rapide Quickorder permet par exemple d'ajouter rapidement et facilement jusqu'à 25 produits au panier.

L'espace « Mon compte » contient également des informations relatives au suivi des commandes. Vous pouvez donc savoir exactement où en est votre commande. Votre prix d'achat net et la disponibilité des marchandises sont également affichés dans votre espace personnel, tout comme les possibilités de paiement étendues.

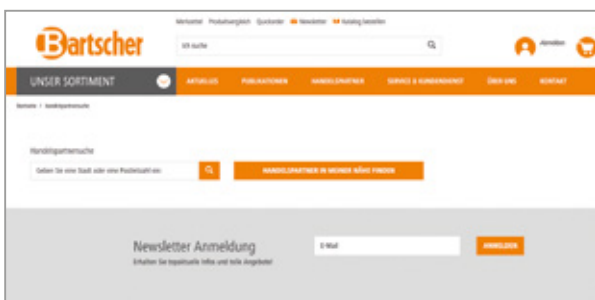

### ASSISTANCE POUR LES REVENDEURS SPÉCIALISÉS

La boutique en ligne est conçue de manière à aider le revendeur spécialisé dans son travail quotidien grâce à de nombreuses fonctionnalités. Ces fonctionnalités sont une bonne base pour élargir et améliorer les conseils sur place par le biais d'Internet.

Les personnes intéressées par les produits Bartscher peuvent s'informer sur Internet et contacter directement un revendeur agréé dans leur région grâce à la recherche de revendeurs.



## INFORMATIONS IMPORTANTES

Les prestations seront fournies selon les conditions générales de vente.  
Les poids des appareils s'entendent net et sans aucun emballage.

Les données peuvent subir des variations et être modifiées sans préavis.  
Tous les prix s'entendent en EURO(€) hors taxes (HT).  
Tous les prix indiqués constituent seulement des recommandations.  
Le revendeur est libre de fixer ses prix de vente

### RÉPARATIONS DE PETITS APPAREILS :

Les petits appareils doivent être envoyés dans nos ateliers pour réparation ou auprès de votre revendeur.

Vous trouverez plus d'informations sur nos produits et nos promotions sur :  
[www.bartscher.com](http://www.bartscher.com)



## PICTOGRAMMES ET LEUR SIGNIFICATION

	ACIER INOXYDABLE 18/10		ADAPTÉ AUX FOURS
	ACIER INOXYDABLE		NON ADAPTÉ AUX FOURS
	ACIER INOXYDABLE		ADAPTÉ AUX LAVE-VAISSELLE
	CONNEXION ÉLECTRIQUE		NON ADAPTÉ AUX LAVE-VAISSELLE
	CONNEXION GAZ		ADAPTÉ AUX MICRO-ONDES
	PLAQUE DE CUISSON ÉLECTRIQUE		NON ADAPTÉ AUX MICRO-ONDES
	PLAQUE DE CUISSON VITROCÉRAMIQUE		CONVIENT À UN USAGE ALIMENTAIRE
	PLAQUE DE CUISSON À INDUCTION		NE CONVIENT PAS À UN USAGE ALIMENTAIRE
	CAPACITÉ		MONTAGE FACILE
	PUISSANCE EN KW		LIVRÉ MONTÉ
	PUISSANCE EN WATT		UTILISATION EN INTÉRIEURE UNIQUEMENT
	TEMPÉRATURE MAXIMALE		UTILISATION EN EXTÉRIEUR UNIQUEMENT
	CAPACITÉ DE CHARGE MAXIMALE		UTILISATION INTÉRIEURE/EXTÉRIEURE
	SUPERPOSABLE		SERVICE SUR PLACE (uniquement pour l'Allemagne)





## APERÇU DE NOTRE GAMME DE PRODUITS

14 - 81

82 - 131

132 - 143

144 - 207

208 - 244

245 - 291

292 - 315

316 - 341

342 - 367

368 - 377

378 - 408

409 - 424

425 - 431

13

### SÉRIES THERMIQUES

- ▶ Série 600
- ▶ Série 650
- ▶ Série 700
- ▶ Série 900

### TECHNIQUE DE CUISSON

- ▶ Braisières basculantes
- ▶ Cuiseurs Sous-Vide
- ▶ Cuisinières wok
- ▶ Fours à basse température
- ▶ Fours à convection
- ▶ Fours mixtes à vapeur
- ▶ Marmites
- ▶ Poste de cuisson
- ▶ Réchauds sur pieds
- ▶ Salamandres

### PIZZA / PASTA

- ▶ Cuiseurs à pâtes
- ▶ Fours à pizzas
- ▶ Laminoirs
- ▶ Machines à pâtes

### SNACK / IMBISS / GRIL

- ▶ Appareils à hot-dogs
- ▶ Braisières multifonctions
- ▶ Chauffe-saucisses
- ▶ Crêpières
- ▶ Cuiseurs à riz
- ▶ Fours à micro-ondes
- ▶ Friteuses
- ▶ Friteuses à beignets
- ▶ Gaufriers
- ▶ Grills à eau
- ▶ Grills à pierres de lave
- ▶ Grills combinés à gaz
- ▶ Grills contact
- ▶ Plaques grillades
- ▶ Poêles multifonctions
- ▶ Pompes à sauces
- ▶ Réchauds à gaz
- ▶ Réchauds à induction
- ▶ Réchauds électriques
- ▶ Rôtissoires
- ▶ Tables de cuisson
- ▶ Toasteur
- ▶ Trancheur à saucisses
- ▶ Woks à induction

### TECHNIQUE DE MAINTIEN AU CHAUD / BUFFET

- ▶ Chafing dishes
- ▶ Chariots bain-marie
- ▶ Chariots buffets, chauds
- ▶ Chauffe-assiettes
- ▶ Chauffe-mets
- ▶ Chauffe-tasses
- ▶ Distributeurs de céréales
- ▶ Gel combustible
- ▶ Hotpots
- ▶ Plaques chauffantes
- ▶ Ponts thermiques
- ▶ Soupières
- ▶ Vitrines chauffantes
- ▶ Vitrines pour buffet

### TECHNIQUE DE REFROIDISSEMENT

- ▶ Appareils à glace pilée
- ▶ Appareils à glaçons
- ▶ Armoires frigorifiques
- ▶ Armoires murales réfrigérantes
- ▶ Caves à vin
- ▶ Chambres froides
- ▶ Chariots buffets, froid
- ▶ Congélateurs
- ▶ Mini tables réfrigérées
- ▶ Présentoirs réfrigérés
- ▶ Refroidisseurs rapides
- ▶ Saladettes
- ▶ Saladettes pour pizzaïolo
- ▶ Sorbetières
- ▶ Tables réfrigérées
- ▶ Vitrines à gâteaux
- ▶ Vitrines réfrigérées

### TECHNIQUE DE LAVAGE

- ▶ Casiers de lavage
- ▶ Lave-vaisselle à capot
- ▶ Laves-vaisselle
- ▶ Laves-verres
- ▶ Machines à essuyer et polir
- ▶ Polisseuses à couverts
- ▶ Robinetterie
- ▶ Traitement de l'eau

### BOISSONS / CAFÉ / BAR

- ▶ Centrifugeuses
- ▶ Distributeurs d'eau chaude
- ▶ Distributeurs de boissons
- ▶ Machines à café
- ▶ Marmites à vin chaud
- ▶ Mixeur / Blender
- ▶ Moulins à café
- ▶ Mousseurs à lait
- ▶ Pileurs à glaçons
- ▶ Samovars
- ▶ Systèmes de filtration de l'eau

### MEUBLES / ÉQUIPEMENTS / EXTÉRIEUR

- ▶ Cendriers
- ▶ Chevalet porte-affiches
- ▶ Hottes aspirantes
- ▶ Mobilier inox
- ▶ Plonges / Plonges pour laverie
- ▶ Tables / Bancs

### TRANSPORT / STOCKAGE

- ▶ Chariots de rangement
- ▶ Conteneurs pour le transport
- ▶ Rayonnages

### PRÉPARATIONS

- ▶ Appareils de mise sous vide
- ▶ Balances de cuisine
- ▶ Coupes-légumes
- ▶ Cutter/broyeur
- ▶ Eplucheuses à pommes de terre
- ▶ Essoreuses à salade
- ▶ Hachoirs à viande
- ▶ Mixeurs
- ▶ Robots de cuisine / Pétrisseurs
- ▶ Trancheuses

### ACCESSOIRES DE CUISINE

- ▶ Bacs à couverts
- ▶ Bacs Gastronomique
- ▶ Chalumeaux
- ▶ Marmites
- ▶ Pense-bêtes muraux
- ▶ Planches à découper
- ▶ Poêles
- ▶ Poêles à paëlla
- ▶ Poubelles

### ÉQUIPEMENTS HÔTELIERS / HYGIÈNE & Co

- ▶ Distributeurs de savon
- ▶ Sèches-mains
- ▶ Tue-mouches

## SÉRIES THERMIQUES

Chaudement recommandés : nos appareils thermiques. Dans cette rubrique, vous trouverez tout ce qu'il vous faut pour la préparation parfaite de vos recettes.





## Série 600



Série 600 - Cette série se compose d'appareils puissants qui par leur conception modulaire sont peu encombrants.

Vous composez votre ligne de cuisson selon vos besoins.

Appareils en acier inoxydable 18/10 de grande qualité avec construction compacte pour une longue durée de vie.



▶ Appareils  
hauteur sans cheminée 290 mm  
hauteur avec cheminée 425 mm



▶ Feu vif 3,5 kW  
▶ Feu vif 6,0 kW



▶ Liaison des appareils par agrafe



▶ Hottes pour la Série 600  
disponible sur demande

### Fourneau gaz 600, L600, 4PL, FE

1315563

PVC\* 2 539,- €



GTIN 4015613547510



• Matériau

CNS 18/10



• Nombre de zones de cuisson

Verre

• Répartition des zones de cuisson

4

• Type de zones de cuisson

2 x 3,5 kW (devant), 2 x 6 kW (derrière)



• Flamme pilote

Gaz

• Type de four

Oui

• Four multifonctions

Électrique

• Fonctions du four

Oui

Air ventilé

Gril

Chaleur voûte / sole

• Volume du four

58 litre(s)

• Dimensions four

L 450 x P 380 x H 315 mm

• Plage de température

de 50 °C à 250 °C

• Propriétés du four

Porte avec double vitrage

• Puissance four

2,2 kW | 230 V | Prêt à être branché

• Compris

1 grille

1 plaque de four

Gaz liquéfié (50 mbar)

Buses à gaz H (20 mbar) et L (20 mbar)

fournies

• Puissance

19 kW

• Dimensions

L 600 x P 600 x H 900 mm

• Poids

58,5 kg

## Fourneau él. 600, L600, 4PL, FE

131764

PVC\* 2 379,- €



GTIN 4015613547527



• Matériau

CNS 18/10

Verre



• Nombre de zones de cuisson

4

• Taille des zones de cuisson

Ø 185 mm



• Répartition des zones de cuisson

4 x 2 kW

• Type de zones de cuisson

Électrique

• Type de four

Électrique

• Four multifonctions

Oui

• Fonctions du four

Air ventilé

Gril

Chaleur voûte / sole

• Volume du four

58 litre(s)

• Dimensions four

L 450 x P 380 x H 315 mm

• Plage de température

de 50 °C à 250 °C

• Propriétés du four

Porte avec double vitrage

• Puissance du four

2,2 kW

• Compris

1 grille

1 plaque de four

• Puissance

10,2 kW | 400 V | 50 Hz

• Raccord d'appareil

3 NAC

• Dimensions

L 600 x P 600 x H 900 mm

• Poids

58 kg

## Fourneau vitro 600, 4P, FE

132870

PVC\* 3 529,- €



GTIN 4015613547534



• Matériau

CNS 18/10

Verre



• Nombre de zones de cuisson

4

• Taille des zones de cuisson

2 x Ø 230 mm, 1 x Ø 180 mm, 1 x Ø 145 mm



• Répartition des zones de cuisson

2 x 2,5 kW, 1 x 1,8 kW, 1 x 1,2 kW

• Type de zones de cuisson

Vitrocéramique

• Type de four

Électrique

• Four multifonctions

Oui

• Fonctions du four

Air ventilé

Gril

Chaleur voûte / sole

• Volume du four

58 litre(s)

• Dimensions four

L 450 x P 380 x H 315 mm

• Plage de température

de 50 °C à 250 °C

• Propriétés du four

Porte avec double vitrage

• Puissance du four

2,2 kW

• Compris

1 grille

1 plaque de four

• Puissance

10,2 kW | 400 V | 50 Hz

• Raccord d'appareil

3 NAC

• Dimensions

L 600 x P 600 x H 900 mm

• Poids

58 kg

## Accessoires

### Plaque 444x362x34

- Dimensions: L 444 x P 362 x H 34 mm
- Poids: 1,02 kg
- GTIN: 4015613658667

132646

PVC\* 35,- €



### Grille 443x350x10

- Dimensions: L 443 x P 350 x H 10 mm
- Poids: 0,46 kg
- GTIN: 4015613658674

132647

PVC\* 27,- €



## Fourneau gaz 600, 2PL

1317433

PVC\* 959,- €



GTIN 4015613547541



- Matériau
- Nombre de zones de cuisson
- Répartition des zones de cuisson
- Type de zones de cuisson
- Flamme pilote
- Type de gaz



- Puissance
- Dimensions
- Poids

CNS 18/10  
2  
1 x 3,5 kW (devant), 1 x 6 kW (derrière)  
Gaz  
Oui  
Gaz liquéfié (50 mbar)  
Buses à gaz H (20 mbar) et L (20 mbar) fournies  
9,5 kW  
L 400 x P 600 x H 290 mm  
19,5 kg

## Fourneau gaz 600, L600, 4PL, AT

1317463

PVC\* 1 449,- €



GTIN 4015613547558



- Matériau
- Nombre de zones de cuisson
- Répartition des zones de cuisson
- Type de zones de cuisson
- Flamme pilote
- Type de gaz



- Puissance
- Dimensions
- Poids

CNS 18/10  
4  
2 x 3,5 kW (devant), 2 x 6 kW (derrière)  
Gaz  
Oui  
Gaz liquéfié (50 mbar)  
Buses à gaz H (20 mbar) et L (20 mbar) fournies  
19 kW  
L 600 x P 600 x H 290 mm  
30,3 kg

## Réchaud électriques 600 2PLTG

131723

PVC\* 698,- €



GTIN 4015613690094



- Matériau
- Nombre de zones de cuisson
- Répartition des zones de cuisson
- Type de zones de cuisson



- Puissance
- Raccord d'appareil
- Dimensions
- Poids

CNS 18/10  
2  
2 x 2 kW  
Plaques de cuisson rapide  
4 kW | 400 V | 50 Hz  
2 NAC  
L 400 x P 600 x H 290 mm  
15,2 kg

## Fourneau él. 600, L600, 4PL, AT

131734

PVC\* 1 139,- €



GTIN 4015613310008



- Matériau
- Nombre de zones de cuisson
- Taille des zones de cuisson
- Répartition des zones de cuisson
- Type de zones de cuisson



- Puissance
- Raccord d'appareil
- Dimensions
- Poids

CNS 18/10  
4  
Ø 180 mm  
4 x 2 kW  
Plaques de cuisson rapide  
8 kW | 400 V | 50 Hz  
3 NAC  
L 600 x P 600 x H 290 mm  
29,6 kg



## Fourneau vitro 600, 2P, AT

131800

PVC\* 1 569,- €



GTIN 4015613418193



• Matériau

CNS 18/10



• Matériau de la surface de cuisson

Verre



• Nombre de zones de cuisson

2

• Répartition des zones de cuisson

1 x 2,5 kW, 1 x 1,8 kW

• Type de zones de cuisson

Vitrocéramique

• Puissance

4,3 kW | 400 V | 50/60 Hz

• Raccord d'appareil

3 NAC

• Dimensions

L 400 x P 600 x H 290 mm

• Poids

17 kg

## Fourneau vitro 600, 4P, AT

131850

PVC\* 2 379,- €



GTIN 4015613418209



• Matériau

CNS 18/10



• Matériau de la surface de cuisson

Verre



• Nombre de zones de cuisson

4

• Répartition des zones de cuisson

2 x 2,5 kW, 1 x 1,8 kW, 1 x 1,2 kW

• Type de zones de cuisson

Vitrocéramique

• Puissance

8 kW | 400 V | 50/60 Hz

• Raccord d'appareil

3 NAC

• Dimensions

L 600 x P 600 x H 290 mm

• Poids

25 kg

## Bain Marie 600, L400, AT

131760

PVC\* 1 059,- €



GTIN 4015613310084



• Matériau

CNS 18/10



• Taille de la cuve, format GN

3 x 1/4 GN



• Profondeur max. du récipient GN

150 mm

• Plage de température

de 30 °C à 85 °C

• Robinet de sortie d'eau

Oui

• Non fourni

Récipients GN

• Puissance

1,4 kW | 230 V | 50 Hz

• Raccord d'appareil

Prêt à être branché

• Dimensions

L 400 x P 600 x H 290 mm

• Poids

17,6 kg

## Bain-marie électrique Série 600

131770

PVC\* 1 369,- €



GTIN 4015613310091



• Matériau

CNS 18/10



• Taille de la cuve, format GN

1 x 1/1 GN



• Profondeur max. du récipient GN

2 x 1/4 GN

• Plage de température

de 30 °C à 85 °C

• Robinet de sortie d'eau

Oui

• Non fourni

Récipients GN

• Puissance

2,8 kW | 230 V | 50 Hz

• Raccord d'appareil

Prêt à être branché

• Dimensions

L 600 x P 600 x H 290 mm

• Poids

28 kg

## Élém. de travail 600, L400, T

131905

PVC\* 559,- €



GTIN 4015613548005



CNS  
18/10

- Matériau
- Nombre de tiroirs
- Dimensions tiroir
- Dimensions
- Poids

CNS 18/10  
1  
L 320 x P 480 x H 180 mm  
L 400 x P 600 x H 290 mm  
28 kg

## Élém. de travail 600, L600, T

131915

PVC\* 669,- €



GTIN 4015613548012



CNS  
18/10

- Matériau
- Nombre de tiroirs
- Dimensions tiroir
- Dimensions
- Poids

CNS 18/10  
1  
L 520 x P 480 x H 180 mm  
L 600 x P 600 x H 290 mm  
30 kg

## Grill pierre lave gaz 600, L600

1317003

PVC\* 2 119,- €



GTIN 4015613309972



- Matériau
- Type de grille
- Grille réglable en hauteur
- Type de gaz

CNS  
18/10



- Compris
- Puissance
- Dimensions
- Poids

CNS 18/10  
Grille en V (pour viande)  
Oui  
Gaz liquéfié  
Les buses à gaz naturel sont fournies  
Pierres de lave pour premier remplissage  
7,3 kW  
L 600 x P 600 x H 290 mm  
49 kg

### Pierres lave 7kg

- Dimensions: L 310 x P 310 x H 95 mm
- Poids: 7 kg
- GTIN: 4015613182049



100611

PVC\* 49,- €



## Friteuse 600, L400, 6L

131306

PVC\* 1 169,- €



GTIN 4015613309699



	• Matériau	CNS 18/10
	• Nombre de cuves	1
	• Contenance de la cuve	6 litre(s)
	• Nombre de paniers	1
	• Dimensions panier	L 190 x P 270 x H 120 mm
	• Robinet de vidange de la graisse	Oui
	• Témoin lumineux de contrôle	Oui
	• Résistance électrique	Fixe
	• Puissance	3,3 kW   230 V   50 Hz
	• Raccord d'appareil	Prêt à être branché
	• Dimensions	L 400 x P 600 x H 290 mm
	• Poids	17,8 kg

## Friteuse 600, L600, 2x6L

131413

PVC\* 2 029,- €



GTIN 4015613433264



	• Matériau	CNS 18/10
	• Nombre de cuves	2
	• Contenance de la cuve	6 litre(s)
	• Nombre de paniers	2
	• Dimensions panier	L 190 x P 270 x H 120 mm
	• Robinet de vidange de la graisse	Oui
	• Témoin lumineux de contrôle	Oui
	• Résistance électrique	Fixe
	• Puissance	6,6 kW   400 V   50/60 Hz
	• Raccord d'appareil	3 NAC
	• Dimensions	L 600 x P 600 x H 290 mm
	• Poids	29 kg

### Panier de rech., frit.600, 6l

- Dimensions panier: L 190 x P 270 x H 120 mm
- Dimensions: L 195 x P 490 x H 203 mm
- Poids: 0,75 kg
- GTIN: 4015613658681

131308

PVC\* 69,- €



► Récipient pour la récupération des huiles usagées  
Filtre à huile  
page 153



► Thermomètre pour friteuses  
page 424

## Friteuse 600, L400, 8L

131415

PVC\* 1 619,- €



GTIN 4015613433240



	• Matériau	CNS 18/10
	• Nombre de cuves	1
	• Contenance de la cuve	8 litre(s)
	• Nombre de paniers	1
	• Contenance du panier	8 litre(s)
	• Dimensions panier	L 225 x P 275 x H 100 mm
	• Robinet de vidange de la graisse	Oui
	• Témoin lumineux de contrôle	Oui
	• Résistance électrique	Escamotable
	• Puissance	6,3 kW   400 V   50 Hz
	• Raccord d'appareil	3 NAC
	• Dimensions	L 400 x P 600 x H 290 mm
	• Poids	21 kg



## Friteuse 600, L600, 2x8L

**131425**

PVC\* 2 629,- €



GTIN 4015613433257



• Matériau

• Nombre de cuves



• Contenance de la cuve

• Nombre de paniers



• Dimensions panier 1

• Dimensions panier 2



• Robinet de vidange de la graisse

• Témoin lumineux de contrôle

• Résistance électrique

• Puissance

• Raccord d'appareil

• Dimensions

• Poids

CNS 18/10

2

8 litre(s)

3 (1 x grand, 2 x petits)

L 225 x P 275 x H 100 mm

L 110 x P 280 x H 100 mm

Oui

Oui

Escamotable

12,6 kW | 400 V | 50 Hz

3 NAC

L 600 x P 600 x H 290 mm

34 kg

### Panier de rech., frit. 600, 8L, p.

- Dimensions panier: L 110 x P 280 x H 100 mm
- Dimensions: L 111 x P 505 x H 203 mm
- Poids: 0,62 kg
- GTIN: 4015613658704

**131418**

PVC\* 72,- €



### Panier de rech., frit. 600, 8L, g.

- Dimensions panier: L 225 x P 275 x H 100 mm
- Dimensions: L 226 x P 495 x H 205 mm
- Poids: 0,8 kg
- GTIN: 4015613658711

**131419**

PVC\* 79,- €



## Friteuse gaz 600, L400, 1x8L

**1315113**

PVC\* 1 969,- €



GTIN 4015613433028



• Matériau

• Nombre de cuves



• Contenance de la cuve

• Nombre de paniers



• Dimensions panier

• Robinet de vidange de la graisse



• Témoin lumineux de contrôle

• Type de gaz

• Puissance

• Dimensions

• Poids

CNS 18/10

1

8 litre(s)

1

L 227 x P 290 x H 120 mm

Oui

Oui

Gaz liquéfié

Les buses à gaz naturel sont fournies

6,7 kW

L 400 x P 600 x H 290 mm

25 kg

## Friteuse gaz 600, L600, 2x8L

**1315213**

PVC\* 3 298,- €



GTIN 4015613433271



• Matériau

• Nombre de cuves



• Contenance de la cuve

• Nombre de paniers



• Dimensions panier 1

• Dimensions panier 2



• Robinet de vidange de la graisse

• Témoin lumineux de contrôle

• Type de gaz

• Puissance

• Dimensions

• Poids

CNS 18/10

2

8 litre(s)

3 (1 x grand, 2 x petits)

L 227 x P 290 x H 120 mm

L 115 x P 290 x H 120 mm

Oui

Oui

Gaz liquéfié

Les buses à gaz naturel sont fournies

13,4 kW

L 600 x P 600 x H 290 mm

42 kg

### Pan. de rech. frit. 600, 8L, pet.

- Dimensions panier: L 115 x P 290 x H 120 mm
- Dimensions: L 140 x P 520 x H 241 mm
- Poids: 0,69 kg
- GTIN: 4015613658728

**131514**

PVC\* 62,- €



### Pan. de rech. frit. 600, 8L, gr.

- Dimensions panier: L 227 x P 290 x H 120 mm
- Dimensions: L 228 x P 545 x H 232 mm
- Poids: 0,99 kg
- GTIN: 4015613658735

**131515**

PVC\* 79,- €



## Plaque grill 600, L400, lisse

132115

PVC\* 1 839,- €



GTIN 4015613547572



- Matériau
- Matériau de la plaque de braisage
- Modèle de plaque de braisage
- Dimensions surface de cuisson
- Nombre de zones chauffantes
- Puissance
- Raccord d'appareil
- Dimensions
- Poids



CNS 18/10  
Acier spécial, chromé dur  
Lisse  
L 390 x P 440 mm  
1  
3,6 kW | 230 V | 50 Hz  
Prêt à être branché  
L 400 x P 600 x H 290 mm  
29,2 kg

## Plaque grill 600, L400, lisse, CD

132125

PVC\* 2 219,- €



GTIN 4015613547589



- Matériau
- Matériau de la plaque de braisage
- Modèle de plaque de braisage
- Dimensions surface de cuisson
- Nombre de zones chauffantes
- Zones chauffantes réglables séparément
- Puissance
- Raccord d'appareil
- Dimensions
- Poids



CNS 18/10  
Acier spécial, chromé dur  
Lisse  
L 590 x P 440 mm  
2  
Oui  
7,2 kW | 400 V | 50 Hz  
3 NAC  
L 600 x P 600 x H 290 mm  
47 kg

## Plaque grill 600, L600, 1/2-1/2

132255

PVC\* 2 019,- €



GTIN 4015613547596



- Matériau
- Matériau de la plaque de braisage
- Modèle de plaque de braisage
- Dimensions surface de cuisson
- Nombre de zones chauffantes
- Zones chauffantes réglables séparément
- Puissance
- Raccord d'appareil
- Dimensions
- Poids



CNS 18/10  
Acier spécial, chromé dur  
1/2 lisse, 1/2 nervuré  
L 590 x P 440 mm  
2  
Oui  
7,2 kW | 400 V | 50 Hz  
3 NAC  
L 600 x P 600 x H 290 mm  
45 kg



## Plaque grill gaz 600, L400, lisse

**1311413**

PVC\* 2 019,- €



GTIN 4015613547602



- Matériau
- Matériau de la plaque de braisage
- Modèle de plaque de braisage
- Dimensions surface de cuisson
- Nombre de zones chauffantes
- Type de gaz



- Puissance
- Dimensions
- Poids

CNS 18/10  
 Acier spécial, chromé dur  
 Lisse  
 L 390 x P 440 mm  
 1  
 Gaz liquéfié  
 Les buses à gaz naturel sont fournies  
 4,6 kW  
 L 400 x P 600 x H 290 mm  
 33,2 kg

## Plaque grill gaz 600, L600, lisse

**1311813**

PVC\* 2 398,- €



GTIN 4015613547619



- Matériau
- Matériau de la plaque de braisage
- Modèle de plaque de braisage
- Dimensions surface de cuisson
- Nombre de zones chauffantes
- Zones chauffantes réglables séparément
- Type de gaz



- Puissance
- Dimensions
- Poids

CNS 18/10  
 Acier spécial, chromé dur  
 Lisse  
 L 590 x P 440 mm  
 2  
 Oui  
 Gaz liquéfié  
 Les buses à gaz naturel sont fournies  
 7,6 kW  
 L 600 x P 600 x H 290 mm  
 49 kg

## Accessoires

### Bouchon d'obturation

- Matériau: Plastique
- Couleur: Blanc
- Diamètre: 40 mm
- Dimensions: L 40 x P 40 x H 50 mm
- Poids: 0,07 kg
- GTIN: 4015613632384

**132257**

PVC\* 39,- €



### Racloir

- Conçu pour: Plaques en acier, Grilles
- Propriétés: Lame interchangeable
- Dimensions: L 110 x P 210 x H 30 mm
- Poids: 0,2 kg
- GTIN: 4015613605500

**529712**

PVC\* 13,- €



### Lame de rechange racleuse comb.

- Dimensions: L 10 x P 99 x H 1 mm
- Poids: 0,004 kg
- GTIN: 4015613658377

**529723**

PVC\* 3,- €



## Soubassement 600, L400, 2T

131954

PVC\* 879,- €



GTIN 4015613310190



- Matériau
- Type de support
- Poids réglables en hauteur
- Dimensions
- Poids

CNS 18/10  
Tiroirs  
Oui  
L 400 x P 550 x H 580 mm  
21 kg

## SO, 600, L400, EI, AI

131924

PVC\* 398,- €



GTIN 4015613310138



- Matériau
- Poids réglables en hauteur
- Dimensions
- Poids

CNS 18/10  
Oui  
L 400 x P 550 x H 580 mm  
13,5 kg

Type de support	Dimensions	Poids	Code-No.	PVC*	%	GTIN
Ouvert	L 400 x P 550 x H 580 mm	13,5 kg	131924	398,- €	①	4015613310138
Ouvert	L 600 x P 550 x H 580 mm	16 kg	131926	425,- €	①	4015613310145
Ouvert	L 800 x P 600 x H 580 mm	19 kg	131925	525,- €	①	4015613548067
Porte à battant	L 400 x P 550 x H 580 mm	16 kg	131944	525,- €	①	4015613310169
Porte à battant	L 600 x P 550 x H 580 mm	20 kg	131946	615,- €	①	4015613310176
Porte à battant	L 1 000 x P 550 x H 580 mm	29 kg	131940	869,- €	①	4015613310183

### Accessoires

#### Traverse liaison d'appareils

- Dimensions: L 5 x P 530 x H 15 mm
- Poids: 0,12 kg
- GTIN: 4015613323787

132060

PVC\* 31,- € ①

## Série 650



### Série 650 - Une ligne d'appareils pour les professionnels.

Elle se distingue par un rendement énergétique optimal, de grandes performances et un entretien facile. La construction modulaire permet toutes les combinaisons et alignements imaginables. Tous les éléments de la Série 650 sont en acier inoxydable 18/10.



► Appareils hauteur sans cheminée 295 mm hauteur avec cheminée 485 mm

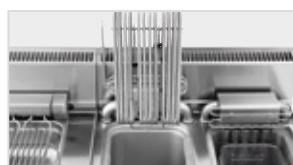

► Friteuse électrique : Résistances basculantes facilitant l'entretien



► Liaison des appareils par agrafe



► Hottes pour la Série 650 disponible sur demande

### Fourneau gaz 650, L700, 4PL, FE

1151143

PVC\* 2 829,- €



GTIN 4015613548760



- Matériau : CNS 18/10
- Nombre de zones de cuisson : 4
- Répartition des zones de cuisson : 2 x 3,5 kW, 2 x 5,5 kW
- Type de zones de cuisson : Gaz
- Flamme pilote : Oui
- Type de four : Électrique
- Fonctions du four : Air ventilé
- Gastronorm : 1/1 GN
- Dimensions four : L 570 x P 490 x H 295 mm
- Plage de température : de 110 °C à 280 °C
- Compris : 1 grille, 1 plaque de four
- Puissance four : 4,2 kW | 400 V | 3 NAC
- Type de gaz : Gaz liquéfié (50 mbar) Buses à gaz H (20 mbar) et L (20 mbar) fournies
- Puissance : 18 kW
- Dimensions : L 700 x P 650 x H 870 mm
- Poids : 71,8 kg



## Fourneau gaz 650, L1100, 6PL, FG

1151163

PVC\* 3 698,- €



GTIN 4015613548869



- Matériau CNS 18/10
- Nombre de zones de cuisson 6
- Répartition des zones de cuisson 3 x 3,5 kW, 3 x 5,5 kW
- Type de zones de cuisson Gaz
- Flamme pilote Oui
- Type de four Gaz
- Dimensions four L 570 x P 530 x H 295 mm
- Plage de température de 140 °C à 280 °C
- Puissance du four 5 kW
- Compris 1 grille  
1 plaque de four
- Type de support Porte à battant
- Type de gaz Gaz liquéfié (50 mbar)  
Buses à gaz H (20 mbar) et L (20 mbar) fournies
- Puissance 32 kW
- Dimensions L 1 100 x P 650 x H 870 mm
- Poids 100 kg

## Fourneau él. 650, L700, 4PL, FE

115058

PVC\* 2 679,- €



GTIN 4015613548791



- Matériau CNS 18/10
- Nombre de zones de cuisson 4
- Taille des zones de cuisson 2 x Ø 220 mm, 2 x Ø 180 mm
- Répartition des zones de cuisson 2 x 2,6 kW, x 1,5 kW
- Type de zones de cuisson Électrique
- Type de four Électrique
- Fonctions du four Air ventilé
- Gastronorm 1/1 GN
- Dimensions four L 570 x P 490 x H 295 mm
- Plage de température de 110 °C à 280 °C
- Puissance du four 4,3 kW
- Compris 1 grille  
1 plaque de four
- Puissance 12,4 kW | 400 V | 50/60 Hz
- Raccord d'appareil 3 NAC
- Dimensions L 700 x P 650 x H 870 mm
- Poids 70 kg

## Fourneau vitro 650, L700, 4P, FE

**115059**

PVC\* 3 429,- €



GTIN 4015613548814



• Matériau



• Nombre de zones de cuisson

• Taille des zones de cuisson



• Répartition des zones de cuisson

• Type de zones de cuisson

• Type de four

• Fonctions du four

• Gastronorm

• Dimensions four

• Plage de température

• Puissance du four

• Compris

• Puissance

• Raccord d'appareil

• Dimensions

• Poids

CNS 18/10

4

2 x Ø 220 mm, 1 Ø 180 mm, 1 x Ø 145 mm

2 x 2,5 kW, 1 x 1,8 kW, 1 x 1,2 kW

Vitrocéramique

Électrique

Air ventilé

1/1 GN

L 570 x P 490 x H 295 mm

de 110 °C à 280 °C

4,2 kW

1 grille

1 plaque de four

12,2 kW | 400 V | 50/60 Hz

3 NAC

L 700 x P 650 x H 870 mm

64 kg

### Accessoires

#### Plaque four série 650

• Dimensions: L 530 x P 490 x H 35 mm

• Poids: 2,24 kg

• GTIN: 4015613559339

**115805**

PVC\* 169,- €



#### Grille four 650

• Dimensions: L 530 x P 490 x H 47 mm

• Poids: 1,71 kg

• GTIN: 4015613559322

**105804**

PVC\* 95,- €



## Fourneau gaz 650, 2PL, AT

**1151023**

PVC\* 919,- €



GTIN 4015613548906



• Matériau



• Nombre de zones de cuisson

• Répartition des zones de cuisson



• Type de zones de cuisson

• Flamme pilote

• Type de gaz

• Puissance

• Dimensions

• Poids

CNS 18/10

2

1 x 3,5 kW, 1 x 5,5 kW

Gaz

Oui

Gaz liquéfié (50 mbar)

Buses à gaz H (20 mbar) et L (20 mbar) fournies

9 kW

L 400 x P 650 x H 295 mm

17 kg

## Fourneau gaz 650, 4PL, AT

**1151033**

PVC\* 1 369,- €



GTIN 4015613548920



• Matériau



• Nombre de zones de cuisson

• Répartition des zones de cuisson



• Type de zones de cuisson

• Flamme pilote

• Type de gaz

• Puissance

• Dimensions

• Poids

CNS 18/10

4

2 x 3,5 kW, 2 x 5,5 kW

Gaz

Oui

Gaz liquéfié (50 mbar)

Buses à gaz H (20 mbar) et L (20 mbar) fournies

18 kW

L 700 x P 650 x H 295 mm

32,2 kg

## Fourneau él. 650, L400, 2PL, AT

115005

PVC\* 809,- €



GTIN 4015613548937



- Matériau
- Nombre de zones de cuisson
- Taille des zones de cuisson
- Répartition des zones de cuisson
- Type de zones de cuisson
- Puissance
- Raccord d'appareil
- Dimensions
- Poids

CNS 18/10  
2  
1 x Ø 220 mm, 1 x Ø 180 mm  
1 x 2,6 kW, 1 x 1,5 kW  
Électrique  
4,1 kW | 400 V | 50/60 Hz  
3 NAC  
L 400 x P 650 x H 295 mm  
17,35 kg

## Fourneau él. 650, L700, 4PL, AT

115007

PVC\* 1 239,- €



GTIN 4015613548944



- Matériau
- Nombre de zones de cuisson
- Taille des zones de cuisson
- Répartition des zones de cuisson
- Type de zones de cuisson
- Puissance
- Raccord d'appareil
- Dimensions
- Poids

CNS 18/10  
4  
2 x Ø 220 mm, 2 x 180 mm  
2 x 2,6 kW, 2 x 1,5 kW  
Électrique  
8,2 kW | 400 V | 50/60 Hz  
3 NAC  
L 700 x P 650 x H 295 mm  
30,6 kg

## Four IND 1 PL, 650, L400

115090

PVC\* 3 919,- €



GTIN 4015613548951



- Matériau
- Matériau de la surface de cuisson
- Nombre de zones de cuisson
- Taille des zones de cuisson
- Dimensions panneau de verre
- Répartition des zones de cuisson
- Type de zones de cuisson
- Puissance
- Raccord d'appareil
- Dimensions
- Poids

CNS 18/10  
Verre  
1  
Ø 220 mm  
L 348 x P 512 mm  
1 x 5 kW  
Induction  
5 kW | 400 V | 50 Hz  
3 NAC  
L 400 x P 650 x H 295 mm  
24 kg

## Four IND 2 PL, 650, L700

115095

PVC\* 6 849,- €



GTIN 4015613548968



- Matériau
- Matériau de la surface de cuisson
- Nombre de zones de cuisson
- Taille des zones de cuisson
- Dimensions panneau de verre
- Répartition des zones de cuisson
- Type de zones de cuisson
- Puissance
- Raccord d'appareil
- Dimensions
- Poids

CNS 18/10  
Verre  
2  
Ø 220 mm  
L 648 x P 512 mm  
2 x 5 kW  
Induction  
10 kW | 400 V | 50 Hz  
3 NAC  
L 700 x P 650 x H 295 mm  
42,6 kg



## Wok IND 650, L400, 5kW

115099

PVC\* 4 429,- €



GTIN 4015613548975



- Matériau
- Matériau de la cuvette de cuisson

CNS 18/10

Vitrocéramique



- Diamètre de la cuvette de cuisson

300 mm



- Puissance max. de la/des zone(s) de cuisson

5 kW

- Type de zones de cuisson

Induction

- Puissance

5 kW | 400 V | 50 Hz

- Raccord d'appareil

3 NAC

- Dimensions

L 400 x P 650 x H 295 mm

- Poids

24,2 kg

## Accessoires

### Sauteuse Wok acier, 360mm

- Matériau: Acier
- Type de fond: Rond
- Contenance: 5 litre(s)
- Diamètre: 360 mm
- Avec contre-poignée: Non
- Compatible avec l'induction: Oui
- Dimensions: L 560 x P 360 x H 95 mm
- Poids: 1,5 kg
- GTIN: 4015613371313



A105960

PVC\* 115,- €

### Sauteuse Wok W360R

- Matériau: Acier inoxydable
- Type de fond: Rond
- Contenance: 6 litre(s)
- Diamètre: 360 mm
- Hauteur de la poêle sans couvercle: 110 mm
- Propriétés de la poignée: Poignée(s) froide(s)
- Avec contre-poignée: Oui
- Compatible avec l'induction: Oui
- Dimensions: L 640 x P 360 x H 220 mm
- Poids: 2,85 kg
- GTIN: 4015613525075



105981

PVC\* 109,- €

### Sauteuse wok W385R

- Matériau: Acier inoxydable
- Type de fond: Rond
- Contenance: 6 litre(s)
- Diamètre: 385 mm
- Hauteur de la poêle sans couvercle: 160 mm
- Propriétés de la poignée: Résistant à la chaleur
- Avec contre-poignée: Non
- Compatible avec l'induction: Oui
- Dimensions: L 645 x P 385 x H 160 mm
- Poids: 1,7 kg
- GTIN: 4015613668451



A105971

PVC\* 69,- €

## Cuiseur pâtes 650, L600, 28L, 3P

115138

PVC\* 2 419,- €



GTIN 4015613549064



- Matériau
- Nombre de cuves

CNS 18/10

3



- Contenance de la cuve

28 litre(s)

- Dimensions cuve

L 490 x P 340 x H 180 mm



- Nombre de paniers

3

- Dimensions panier

L 145 x P 310 x H 125 mm



- Propriétés

Avec robinet d'arrivée d'eau et de sortie d'eau

- Puissance

9 kW | 400 V | 50/60 Hz

- Raccord d'appareil

3 NAC

- Dimensions

L 600 x P 650 x H 295 mm

- Poids

29 kg

### Panier de rech, cuiseur pâte 650

- Dimensions panier: L 145 x P 310 x H 125 mm
- Dimensions: L 145 x P 512 x H 232 mm
- Poids: 1,2 kg
- GTIN: 4015613658773

158612

PVC\* 79,- €

## Bain Marie 650, L400, 1/1GN

115111

PVC\* 1 159,- €



GTIN 4015613548982



- Matériau CNS 18/10
- Nombre de cuves 1
- Taille de la cuve, format GN 1 x 1/1 GN
- Profondeur max. du récipient GN 150 mm
- Plage de température de 30 °C à 90 °C
- Robinet de sortie d'eau Oui
- Puissance 1 kW | 230 V | 50/60 Hz
- Raccord d'appareil Prêt à être branché
- Dimensions L 400 x P 650 x H 295 mm
- Poids 15 kg

## Bain Marie 650, L600, 1/1GN+ 2x1/4

115112

PVC\* 1 469,- €



GTIN 4015613548999



- Matériau CNS 18/10
- Nombre de cuves 1
- Taille de la cuve, format GN 1 x 1/1 GN  
2 x 1/4 GN
- Profondeur max. du récipient GN 150 mm
- Plage de température de 30 °C à 90 °C
- Robinet de sortie d'eau Oui
- Puissance 1,8 kW | 230 V | 50/60 Hz
- Raccord d'appareil Prêt à être branché
- Dimensions L 600 x P 650 x H 295 mm
- Poids 18,6 kg

## Grill nervuré fonte, L400, AT

115137

PVC\* 1 979,- €



GTIN 4015613549002



- Matériau CNS 18/10
- Dimensions surface de cuisson L 250 x P 420 mm
- Nombre de zones chauffantes 1
- Puissance 4,08 kW | 400 V | 50/60 Hz
- Raccord d'appareil 3 NAC
- Dimensions L 400 x P 650 x H 295 mm
- Poids 21,8 kg

## Grill nervuré en fonte électrique

115141

PVC\* 2 929,- €



GTIN 4015613632438



- Matériau CNS 18/10
- Dimensions surface de cuisson L 540 x P 420 mm
- Nombre de zones chauffantes 2
- Puissance 8,16 kW | 400 V | 50/60 Hz
- Raccord d'appareil 3 NAC
- Dimensions L 800 x P 650 x H 295 mm
- Poids 35 kg

## Poêlon él. 650, 12,5L, L400

**115245**

PVC\* 1 689,- €



GTIN 4015613549033



- Matériau
- Matériau de la poêle
- Contenance
- Dimensions poêle
- Puissance
- Raccord d'appareil
- Dimensions
- Poids



CNS 18/10  
 Acier inoxydable  
 12,5 litre(s)  
 L 310 x P 505 x H 100 mm  
 3,9 kW | 400 V | 50/60 Hz  
 3 NAC  
 L 400 x P 650 x H 295 mm  
 22,7 kg

## Grill pierre lave gaz 650, L400

**1151583**

PVC\* 1 719,- €



GTIN 4015613549040



- Matériau
- Nombre de surfaces de grillade
- Dimensions surface de grill
- Grille réglable en hauteur
- Nombre de zones chauffantes
- Compris
- Type de gaz

- Puissance
- Dimensions
- Poids

CNS 18/10  
 1  
 L 330 x P 580 mm  
 Non  
 1  
 Pierres de lave pour premier remplissage  
 Gaz liquéfié  
 Les buses à gaz naturel sont fournies  
 7 kW  
 L 400 x P 650 x H 295 mm  
 36 kg

## Grill pierre lave gaz 650, L800

**1151593**

PVC\* 2 419,- €



GTIN 4015613549057



- Matériau
- Nombre de surfaces de grillade
- Dimensions surface de grill
- Grille réglable en hauteur
- Nombre de zones chauffantes
- Compris
- Type de gaz

- Puissance
- Dimensions
- Poids

CNS 18/10  
 1  
 L 660 x P 580 mm  
 Non  
 2  
 Pierres de lave pour premier remplissage  
 Gaz liquéfié  
 Les buses à gaz naturel sont fournies  
 14 kW  
 L 800 x P 650 x H 295 mm  
 69,2 kg

## Accessoires

### Grille en V LVG650Snack

- Matériau: Acier inoxydable
- Type de grille: Grille en V (pour viande)
- Dimensions surface de grill: L 325 x P 500 mm
- Bac collecteur de graisse: Oui
- Dimensions: L 330 x P 580 x H 60 mm
- Poids: 3,6 kg
- GTIN: 4015613669946

**1151580**

PVC\* 359,- €

### Pierres lave 7kg

- Dimensions: L 310 x P 310 x H 95 mm
- Poids: 7 kg
- GTIN: 4015613182049

**100611**

PVC\* 49,- €



## Plaque grill 650, L400, lisse

115108

PVC\* 1 489,- €



GTIN 4015613549125



- Matériau
- Matériau de la plaque de braisage
- Modèle de plaque de braisage
- Dimensions surface de cuisson
- Nombre de zones chauffantes
- Puissance
- Raccord d'appareil
- Dimensions
- Poids



CNS 18/10  
Acier  
Lisse  
L 396 x P 555 mm  
1  
3,9 kW | 400 V | 50/60 Hz  
3 NAC  
L 400 x P 650 x H 295 mm  
36 kg

## Plaque grill 650, L600, lisse

115109

PVC\* 1 998,- €



GTIN 4015613549132



- Matériau
- Matériau de la plaque de braisage
- Modèle de plaque de braisage
- Dimensions surface de cuisson
- Nombre de zones chauffantes
- Zones chauffantes réglables séparément
- Puissance
- Raccord d'appareil
- Dimensions
- Poids



CNS 18/10  
Acier  
Lisse  
L 596 x P 555 mm  
2  
Oui  
7,8 kW | 400 V | 50/60 Hz  
3 NAC  
L 600 x P 650 x H 295 mm  
51 kg

## Plaque grill 650, L600, 1/2-1/2

115120

PVC\* 2 089,- €



GTIN 4015613549149



- Matériau
- Matériau de la plaque de braisage
- Modèle de plaque de braisage
- Dimensions surface de cuisson
- Nombre de zones chauffantes
- Zones chauffantes réglables séparément
- Puissance
- Raccord d'appareil
- Dimensions
- Poids



CNS 18/10  
Acier  
1/2 lisse, 1/2 nervuré  
L 596 x P 555 mm  
2  
Oui  
7,8 kW | 400 V | 50/60 Hz  
3 NAC  
L 600 x P 650 x H 295 mm  
51 kg

## Plaque grill gaz 650, L400, lisse

**1152163**

PVC\* 1 509,- €



GTIN 4015613549156



- Matériau
- Matériau de la plaque de braisage
- Modèle de plaque de braisage
- Dimensions surface de cuisson
- Nombre de zones chauffantes
- Type de gaz

CNS 18/10  
 Acier  
 Lisse  
 L 396 x P 555 mm  
 1  
 Gaz liquéfié  
 Les buses à gaz naturel sont fournies  
 5 kW  
 L 400 x P 650 x H 295 mm  
 38 kg

- Puissance
- Dimensions
- Poids

## Plaque grill gaz 650, L600, lisse

**1152173**

PVC\* 2 039,- €



GTIN 4015613549163



- Matériau
- Matériau de la plaque de braisage
- Modèle de plaque de braisage
- Dimensions surface de cuisson
- Nombre de zones chauffantes
- Zones chauffantes réglables séparément
- Type de gaz

CNS 18/10  
 Acier  
 Lisse  
 L 596 x P 555 mm  
 2  
 Oui  
 Gaz liquéfié  
 Les buses à gaz naturel sont fournies  
 10 kW  
 L 600 x P 650 x H 295 mm  
 54 kg

- Puissance
- Dimensions
- Poids

## Plaque grill gaz 650, L600, 1/2

**1152093**

PVC\* 2 109,- €



GTIN 4015613549170



- Matériau
- Matériau de la plaque de braisage
- Modèle de plaque de braisage
- Dimensions surface de cuisson
- Nombre de zones chauffantes
- Zones chauffantes réglables séparément
- Type de gaz

CNS 18/10  
 Acier  
 1/2 lisse, 1/2 nervuré  
 L 596 x P 555 mm  
 2  
 Oui  
 Gaz liquéfié  
 Les buses à gaz naturel sont fournies  
 10 kW  
 L 600 x P 650 x H 295 mm  
 54 kg

- Puissance
- Dimensions
- Poids

## Accessoires

### Bouchon obt. écou. graisse ovale

- Matériau: Plastique, Résistant à la chaleur
- Dimensions: L 70 x P 118 x H 90 mm
- Poids: 0,14 kg
- GTIN: 4015613588346

**115107**

PVC\* 105,- €



### Racloir

- Conçu pour: Plaques en acier, Grilles
- Propriétés: Lame interchangeable
- Dimensions: L 110 x P 210 x H 30 mm
- Poids: 0,2 kg
- GTIN: 4015613605500

**529712**

PVC\* 13,- €



### Lame de rechange racleuse comb.

- Dimensions: L 10 x P 99 x H 1 mm
- Poids: 0,004 kg
- GTIN: 4015613658377

**529723**

PVC\* 3,- €



## Friteuse 650, L400, 10L

115204

PVC\* 1 409,- €



GTIN 4015613549071



• Matériau

CNS 18/10



• Nombre de cuves

1

• Contenance de la cuve

10 litre(s)



• Nombre de paniers

1

• Dimensions panier

L 163 x P 295 x H 110 mm



• Robinet de vidange de la graisse

Oui

• Témoin lumineux de contrôle

Chauffe

• Résistance électrique

Escamotable

• Puissance

9 kW | 400 V | 50/60 Hz

• Raccord d'appareil

3 NAC

• Dimensions

L 400 x P 650 x H 295 mm

• Poids

20,1 kg

## Friteuse 650, L600, 2x10L

115205

PVC\* 2 349,- €



GTIN 4015613549088



• Matériau

CNS 18/10



• Nombre de cuves

2

• Contenance de la cuve

10 litre(s)



• Nombre de paniers

2

• Dimensions panier

L 163 x P 295 x H 110 mm



• Robinet de vidange de la graisse

Oui

• Témoin lumineux de contrôle

Chauffe

• Résistance électrique

Escamotable

• Puissance

18 kW | 400 V | 50/60 Hz

• Raccord d'appareil

3 NAC

• Dimensions

L 600 x P 650 x H 295 mm

• Poids

32 kg

## Friteuse à gaz 650, 8L, TG

1152103

PVC\* 1 898,- €



GTIN 4015613702940



• Matériau

CNS 18/10



• Nombre de cuves

1

• Contenance de la cuve

8 litre(s)



• Dimensions cuve

L 250 x P 530 x H 230 mm



• Nombre de paniers

1

• Contenance du panier

7,1 litre(s)

• Dimensions panier

L 190 x P 338 x H 110 mm

• Plage de température

de 120 °C à 180 °C

• Thermostat de sécurité

Oui

• Robinet de vidange de la graisse

Oui

• Mode de fonctionnement

Gaz

• Type d'allumage

Allumage Piezo

• Type de gaz

Gaz liquéfié

Les buses à gaz naturel sont fournies

• Puissance

7 kW

• Dimensions

L 400 x P 650 x H 295 mm

• Poids

24,6 kg



## Friteuse à gaz 650, 2x8L, TG

**1152113**

PVC\* 3 139,- €



GTIN 4015613702957



- Matériau
- Nombre de cuves
- Contenance de la cuve
- Dimensions cuve
- Nombre de paniers
- Contenance du panier
- Dimensions panier
- Plage de température
- Thermostat de sécurité
- Robinet de vidange de la graisse
- Compris



- Mode de fonctionnement
- Type d'allumage
- Type de gaz

- Puissance
- Dimensions
- Poids

CNS 18/10  
 2  
 8 litre(s)  
 L 250 x P 530 x H 230 mm  
 2  
 7,1 litre(s)  
 L 190 x P 338 x H 110 mm  
 de 120 °C à 180 °C  
 Oui  
 Oui  
 2 paniers  
 2 couvercles  
 Gaz  
 Allumage Piezo  
 Gaz liquéfié  
 Les buses à gaz naturel sont fournies  
 14 kW  
 L 600 x P 650 x H 295 mm  
 42,4 kg

### Accessoires

#### Panier suppl., friteuse 650, 8l

- Dimensions panier: L 190 x P 338 x H 110 mm
- Dimensions: L 200 x P 350 x H 200 mm
- Poids: 0,97 kg
- GTIN: 4015613665313

**158616**

PVC\* 65,- €



#### Panier de rech., frit. 650, 10l

- Dimensions panier: L 163 x P 295 x H 110 mm
- Dimensions: L 176 x P 550 x H 233 mm
- Poids: 0,9 kg
- GTIN: 4015613658759

**158610**

PVC\* 96,- €



- ▶ Récipient pour la récupération des huiles usagées
- ▶ Filtre à huile
- ▶ page 153



- ▶ Thermomètre pour friteuses
- ▶ page 424

## Chauffe-frites 650, L400, 1/1GN, AT

**115115**

PVC\* 1 059,- €



GTIN 4015613549095



- Matériau
- Taille de la cuve, format GN
- Puissance
- Dimensions
- Poids



CNS 18/10  
 1/1 GN  
 2 kW | 230 V | 50/60 Hz  
 L 400 x P 650 x H 295 mm  
 19,2 kg

## Élém. de travail 650, L400

115116

PVC\* 415,- €



GTIN 4015613549224



- Matériau
- Dimensions
- Poids

CNS 18/10  
L 400 x P 650 x H 295 mm  
12,8 kg

## Élém. de travail 650, L600

115113

PVC\* 455,- €



GTIN 4015613549217



- Matériau
- Dimensions
- Poids

CNS 18/10  
L 600 x P 650 x H 295 mm  
21 kg

## Évier 650, L400, AT

115114

PVC\* 979,- €



GTIN 4015613549200



- Matériau
- Nombre de cuves
- Dimensions cuve
- Robinetterie d'évier
- Écoulement de l'eau
- Protection contre les projections
- Propriétés
- Dimensions
- Poids

CNS 18/10  
1  
L 500 x P 400 x H 150 mm  
Batterie de lavabo monotrou 1/2"  
1 1/2"  
Oui  
Avec habillage de cuve  
L 600 x P 650 x H 295 mm  
15,6 kg

## Braisière multi 650, L400, AT, SO

**115155**

PVC\* 2 698,- €



GTIN 4015613549187



- Matériau
- Matériau du poêlon

CNS 18/10

CNS 18/10



- Contenance
- Dimensions poêle

13 litre(s)

L 320 x P 480 x H 92,5 mm



- Robinet de vidange de la graisse
- Bac collecteur de graisse

Oui

Oui

- Propriétés

Cuve arrondie

- Type de support

Ouvert

- Compris

1 bac collecteur 1/1 GN, 150 mm de profondeur

- Puissance

4 kW | 400 V | 50/60 Hz

- Raccord d'appareil

3 NAC

- Dimensions

L 400 x P 650 x H 870 mm

- Poids

41 kg

## Braisière multi 650, L400, AT

**115157**

PVC\* 3 329,- €



GTIN 4015613549194



- Matériau
- Matériau du poêlon

CNS 18/10

CNS 18/10



- Contenance
- Dimensions poêle

21 litre(s)

L 520 x P 480 x H 92,5 mm



- Robinet de vidange de la graisse
- Bac collecteur de graisse

Oui

Oui

- Propriétés

Cuve arrondie

- Type de support

Ouvert

- Compris

1 bac collecteur 1/1 GN, 150 mm de profondeur

- Puissance

8,1 kW | 400 V | 50/60 Hz

- Raccord d'appareil

3 NAC

- Dimensions

L 600 x P 650 x H 870 mm

- Poids

45 kg

## SO, 650, L400, AI

**112020**

PVC\* 369,- €



GTIN 4015613432847



- Matériau
- Type de support

CNS 18/10

Ouvert

- Poids réglables en hauteur
- Réglable en hauteur

Oui

de 560 mm à 660 mm

- Dimensions

L 400 x P 535 x H 560 mm

- Poids

10 kg

Dimensions	Poids	Code-No.	PVC*	%	GTIN
L 400 x P 535 x H 560 mm	10 kg	<b>112020</b>	369,- €	①	4015613432847
L 600 x P 535 x H 560 mm	11,6 kg	<b>112021</b>	409,- €	①	4015613432854
L 700 x P 535 x H 560 mm	12,4 kg	<b>112121</b>	429,- €	①	4015613550237
L 800 x P 535 x H 560 mm	17,8 kg	<b>112022</b>	489,- €	①	4015613432861
L 1 000 x P 535 x H 560 mm	17,2 kg	<b>112023</b>	549,- €	①	4015613432878

Agrafe de liaison 650

- Dimensions: L 20 x P 575 x H 8 mm
- Poids: 0,17 kg
- GTIN: 4015613215785

110036

PVC\* 49,- € ①

Tiroir 650 B40, jeu de 2

- Matériau: CNS 18/10
- Nombre de tiroirs: 2
- Avec inserts en plastique: Oui
- Tiroirs de format standard: 1/1 GN
- Dimensions insert plastique: L 325 x P 530 x H 150 mm
- Dimensions: L 396 x P 570 x H 392 mm
- Poids: 9,12 kg
- GTIN: 4015613688466



112035

PVC\* 649,- € ①

Tiroir 650 B60, jeu de 2

- Matériau: CNS 18/10
- Nombre de tiroirs: 2
- Dimensions intérieures: L 528 x P 518 x H 150 mm
- Dimensions: L 576 x P 596 x H 392 mm
- Poids: 15 kg
- GTIN: 4015613670867

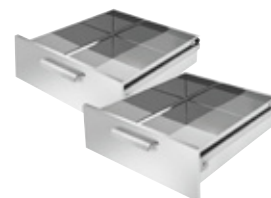

112033

PVC\* 779,- € ①

Porte 650, L350, univ.

- Matériau: Acier au nickel-chrome
- Dimensions: L 345 x P 395 x H 45 mm
- Poids: 2,15 kg
- GTIN: 4015613560014



112027

PVC\* 185,- € ①

Porte 650, L400, univ.

- Matériau: Acier au nickel-chrome
- Dimensions: L 395 x P 395 x H 45 mm
- Poids: 2,5 kg
- GTIN: 4015613559995



112025

PVC\* 195,- € ①

Porte 650, L600, univ.

- Matériau: Acier au nickel-chrome
- Dimensions: L 595 x P 395 x H 45 mm
- Poids: 3,5 kg
- GTIN: 4015613560007



112026

PVC\* 225,- € ①

EI 650, L400

- Matériau: Acier au nickel-chrome
- Dimensions: L 360 x P 525 x H 30 mm
- Poids: 1,55 kg
- GTIN: 4015613432939



112030

PVC\* 93,- € ①

EI 650, L600

- Matériau: Acier au nickel-chrome
- Dimensions: L 525 x P 660 x H 30 mm
- Poids: 2,3 kg
- GTIN: 4015613432946



112031

PVC\* 109,- € ①

EI 650, L700

- Matériau: Acier au nickel-chrome
- Dimensions: L 660 x P 527 x H 30 mm
- Poids: 2,65 kg
- GTIN: 4015613560021



112032

PVC\* 129,- € ①



## Série 700



### Tout simplement indestructible et pensée jusque dans le moindre détail - la série 700.

Cette série professionnelle en acier au chrome-nickel 18/10 est la pierre angulaire de toute cuisine professionnelle. Grâce à leur structure modulaire, les appareils fiables, faciles à utiliser et performants peuvent être adaptés aux besoins individuels.



► Performance optimale grâce au brûleur à double couronne



► Façade avec boutons de commande massifs



► Nettoyage facile : cuvettes de brûleur avec lèche-frite amovible



► Connexion hygiénique d'appareils

### Fourneau gaz 700, L400, 2PL, SO

**2851021**

PVC\* 1 625,- €



GTIN 4015613484228



• Matériau

• Nombre de zones de cuisson

• Répartition des zones de cuisson

• Type de zones de cuisson

• Brûleur à gaz

• Flamme pilote

• Type de support

• Poids réglables en hauteur

• Réglable en hauteur

• Propriétés

• Type de gaz

• Puissance

• Dimensions

• Poids

CNS 18/10

2

1 x 5,5 kW, 1 x 3,6 kW

Gaz

Brûleur à double cercle

Oui

Ouvert

Oui

de 850 mm à 900 mm

Grilles en fonte

Bac collecteur amovible sous les cuvettes de brûleur

Gaz naturel H (20 mbar)

Buses pour gaz liquéfié (50 mbar) et les buses à gaz naturel L (20 mbar) fournies

9,1 kW

L 400 x P 700 x H 850 mm

42 kg

## Fourneau gaz 700, L800, 4PL, SO

2851041

PVC\* 2 449,- €



GTIN 4015613484235



- Matériau CNS 18/10
- Nombre de zones de cuisson 4
- Répartition des zones de cuisson 2 x 5,5 kW, 2 x 3,6 kW
- Type de zones de cuisson Gaz
- Brûleur à gaz Brûleur à double cercle
- Flamme pilote Oui
- Type de support Ouvert
- Poids réglables en hauteur Oui
- Réglable en hauteur de 850 mm à 900 mm
- Propriétés Grilles en fonte  
Bac collecteur amovible sous les cuvettes de brûleur
- Type de gaz Gaz naturel H (20 mbar)  
Buses pour gaz liquéfié (50 mbar) et les buses à gaz naturel L (20 mbar) fournies
- Puissance 18,2 kW
- Dimensions L 800 x P 700 x H 850 mm
- Poids 71 kg

## Fourneau gaz 700, L1200, 6PL, SO

2851061

PVC\* 3 439,- €



GTIN 4015613484242



- Matériau CNS 18/10
- Nombre de zones de cuisson 6
- Répartition des zones de cuisson 3 x 5,5 kW, 3 x 3,6 kW
- Type de zones de cuisson Gaz
- Brûleur à gaz Brûleur à double cercle
- Flamme pilote Oui
- Type de support Ouvert
- Poids réglables en hauteur Division inégale
- Réglable en hauteur Oui
- Propriétés de 850 mm à 900 mm  
Grilles en fonte  
Bac collecteur amovible sous les cuvettes de brûleur
- Type de gaz Gaz naturel H (20 mbar)  
Buses pour gaz liquéfié (50 mbar) et les buses à gaz naturel L (20 mbar) fournies
- Puissance 27,3 kW
- Dimensions L 1 200 x P 700 x H 850 mm
- Poids 100 kg

### Grille coulissante Al, série 700

- Matériau: CNS 18/10
- Conçu pour: 2 zones de cuisson l'une derrière l'autre
- Dimensions: L 560 x P 352 x H 40 mm
- Poids: 2,5 kg
- GTIN: 4015613520414



285086

PVC\* 169,- €



## Plan de cuisson gaz 700, B800, 4FL, EBO

2852441

PVC\* 3 979,- €



GTIN 4015613696140



CNS 18/10



- Matériau CNS 18/10
- Nombre de zones de cuisson 4
- Taille des zones de cuisson 330 x 270 mm
- Répartition des zones de cuisson 2 x 5,5 kW, 2 x 3,6 kW
- Type de zones de cuisson Gaz
- Brûleur à gaz Brûleur à double cercle
- Flamme pilote Oui
- Type de four Électrique
- Fonctions du four Air ventilé
- Matériau de la chambre de cuisson Acier inoxydable
- Gastronorm 1/1 GN
- Volume du four 58 litre(s)
- Dimensions four L 535 x P 370 x H 290 mm
- Nombre de tiroirs 3
- Distance entre les tiroirs 90 mm
- Plage de température de 100 °C à 300 °C
- Hotte aspirante Oui
- Puissance four 3,65 kW | 400 V | 3 NAC
- Poids réglables en hauteur Oui
- Réglable en hauteur de 850 mm à 900 mm
- Propriétés Grilles en fonte  
Bac collecteur amovible sous les cuvettes de brûleur
- Type de gaz Gaz naturel H (20 mbar)  
Buses pour gaz liquéfié (50 mbar) et les buses à gaz naturel L (20 mbar) fournies
- Puissance 18,2 kW
- Dimensions L 800 x P 700 x H 950 mm
- Poids 112 kg

## Fourneau gaz 700, L800, 4PL, FG

2852341

PVC\* 4 198,- €



GTIN 4015613484259



CNS 18/10



- Matériau CNS 18/10
- Nombre de zones de cuisson 4
- Répartition des zones de cuisson 2 x 5,5 kW, 2 x 3,6 kW
- Type de zones de cuisson Gaz
- Brûleur à gaz Brûleur à double cercle
- Flamme pilote Oui
- Type de four Gaz
- Type d'allumage Allumage Piezo
- Gastronorm 2/1 GN
- Dimensions four L 650 x P 565 x H 310 mm
- Plage de température de 140 °C à 300 °C
- Puissance du four 7,5 kW
- Poids réglables en hauteur Oui
- Réglable en hauteur de 850 mm à 900 mm
- Propriétés Grilles en fonte  
Bac collecteur amovible sous les cuvettes de brûleur
- Type de gaz Gaz naturel H (20 mbar)  
Buses pour gaz liquéfié (50 mbar) et les buses à gaz naturel L (20 mbar) fournies
- Puissance 25,75 kW
- Dimensions L 800 x P 700 x H 850 mm
- Poids 112,4 kg

## Fourneau gaz 700, L800, 4PL, FE

2852251W

PVC\* 4 498,- €



GTIN 4015613580722



- Matériau CNS 18/10
- Nombre de zones de cuisson 4
- Répartition des zones de cuisson 2 x 5,5 kW, 2 x 3,6 kW
- Type de zones de cuisson Gaz
- Brûleur à gaz Brûleur à double cercle
- Flamme pilote Oui
- Type de four Électrique
- Fonctions du four Chaleur voûte / sole
- Matériau de la chambre de cuisson Acier inoxydable
- Gastronorm 2/1 GN
- Dimensions four L 670 x P 550 x H 320 mm
- Plage de température de 100 °C à 300 °C
- Hotte aspirante Oui
- Tension du four 400 V
- Puissance du four 5,4 kW
- Poids réglables en hauteur Oui
- Réglable en hauteur de 850 mm à 900 mm
- Propriétés Grilles en fonte  
Bac collecteur amovible sous les cuvettes de brûleur
- Type de gaz Gaz naturel H (20 mbar)  
Buses pour gaz liquéfié (50 mbar) et les buses à gaz naturel L (20 mbar) fournies
- Puissance 18,2 kW
- Dimensions L 800 x P 700 x H 850 mm
- Poids 132,4 kg

## Fourneau gaz 700, L1200, 6PL, FG

2852361

PVC\* 4 829,- €



GTIN 4015613484273



- Matériau CNS 18/10
- Nombre de zones de cuisson 6
- Répartition des zones de cuisson 3 x 5,5 kW, 3 x 3,6 kW
- Type de zones de cuisson Gaz
- Brûleur à gaz Brûleur à double cercle
- Flamme pilote Oui
- Type de four Gaz
- Type d'allumage Allumage Piezo
- Gastronorm 2/1 GN
- Dimensions four L 650 x P 565 x H 310 mm
- Plage de température de 140 °C à 300 °C
- Puissance du four 7,5 kW
- Type de support Porte à battant
- Dimensions soubassement L 350 x P 600 x H 400 mm
- Poids réglables en hauteur Oui
- Réglable en hauteur de 850 mm à 900 mm
- Propriétés Grilles en fonte  
Bac collecteur amovible sous les cuvettes de brûleur
- Type de gaz Gaz naturel H (20 mbar)  
Buses pour gaz liquéfié (50 mbar) et les buses à gaz naturel L (20 mbar) fournies
- Puissance 34,8 kW
- Dimensions L 1 200 x P 700 x H 850 mm
- Poids 156 kg

### Grille coulissante Al, série 700

- Matériau: CNS 18/10
- Conçu pour: 2 zones de cuisson l'une derrière l'autre
- Dimensions: L 560 x P 352 x H 40 mm
- Poids: 2,5 kg
- GTIN: 4015613520414



285086

PVC\* 169,- €





## Plan de cuisson gaz 700, B1200, 6Fl, EB

**2852491**

PVC\* 4 998,- €



GTIN 4015613697468



CNS 18/10



- Matériau CNS 18/10
- Nombre de zones de cuisson 6
- Taille des zones de cuisson 330 x 270 mm
- Répartition des zones de cuisson 3 x 5,5 kW, 3 x 3,6 kW
- Type de zones de cuisson Gaz
- Brûleur à gaz Brûleur à double cercle
- Flamme pilote Oui
- Type de four Électrique
- Fonctions du four Air ventilé
- Matériau de la chambre de cuisson Acier inoxydable
- Gastronorm 1/1 GN
- Volume du four 58 litre(s)
- Dimensions four L 535 x P 370 x H 290 mm
- Nombre de tiroirs 3
- Distance entre les tiroirs 90 mm
- Plage de température de 100 °C à 300 °C
- Hotte aspirante Oui
- Puissance four 3,65 kW | 400 V | 3 NAC
- Type de support Porte à battant
- Dimensions soubassement L 350 x P 600 x H 400 mm
- Poids réglables en hauteur Oui
- Réglable en hauteur de 850 mm à 900 mm
- Propriétés Grilles en fonte  
Bac collecteur amovible sous les cuvettes de brûleur
- Type de gaz Gaz naturel H (20 mbar)  
Buses pour gaz liquéfié (50 mbar) et les buses à gaz naturel L (20 mbar) fournies
- Puissance 27,3 kW
- Dimensions L 1 200 x P 700 x H 850 mm
- Poids 145,8 kg

## Fourneau gaz 700, L1200, 6PL, FG

**2852261**

PVC\* 5 198,- €



GTIN 4015613484297



CNS 18/10



- Matériau CNS 18/10
- Nombre de zones de cuisson 6
- Répartition des zones de cuisson 3 x 5,5 kW, 3 x 3,6 kW
- Type de zones de cuisson Gaz
- Brûleur à gaz Brûleur à double cercle
- Flamme pilote Oui
- Type de four Gaz
- Type d'allumage Allumage Piezo
- Dimensions four L 1050 x P 530 x H 300 mm
- Plage de température de 140 °C à 300 °C
- Puissance du four 13 kW
- Poids réglables en hauteur Oui
- Réglable en hauteur de 850 mm à 900 mm
- Propriétés Grilles en fonte  
Bac collecteur amovible sous les cuvettes de brûleur
- Type de gaz Gaz naturel H (20 mbar)  
Buses pour gaz liquéfié (50 mbar) et les buses à gaz naturel L (20 mbar) fournies
- Puissance 40,3 kW
- Dimensions L 1 200 x P 700 x H 850 mm
- Poids 186 kg

## Fourneau vitro 700, 2P, SO

287410

PVC\* 2 069,- €



GTIN 4015613484358



- Matériau CNS 18/10
- Nombre de zones de cuisson 2
- Taille des zones de cuisson 2 x Ø 210 mm
- Répartition des zones de cuisson 2 x 2,3 kW
- Type de zones de cuisson Vitrocéramique
- Matériau de la surface de cuisson SCHOTT CERAN®
- Type de support Ouvert
- Poids réglables en hauteur Oui
- Réglable en hauteur de 850 mm à 900 mm
- Puissance 4,6 kW | 400 V | 50 Hz
- Raccord d'appareil 3 NAC
- Dimensions L 400 x P 700 x H 850 mm
- Poids 32,6 kg

## Fourneau vitro 700, 4P, SO

287420

PVC\* 3 179,- €



GTIN 4015613484365



- Matériau CNS 18/10
- Nombre de zones de cuisson 4
- Taille des zones de cuisson 4 x Ø 210 mm
- Répartition des zones de cuisson 4 x 2,3 kW
- Type de zones de cuisson Vitrocéramique
- Matériau de la surface de cuisson SCHOTT CERAN®
- Type de support Ouvert
- Poids réglables en hauteur Oui
- Réglable en hauteur de 850 mm à 900 mm
- Puissance 9,2 kW | 400 V | 50 Hz
- Raccord d'appareil 3 NAC
- Dimensions L 800 x P 700 x H 850 mm
- Poids 50 kg

## Plan de cuisson él. 700, 4 Felder, EBO

287431

PVC\* 4 849,- €



GTIN 4015613697475



- Matériau CNS 18/10
- Nombre de zones de cuisson 4
- Taille des zones de cuisson 4 x Ø 210 mm
- Répartition des zones de cuisson 4 x 2,3 kW
- Type de zones de cuisson Vitrocéramique
- Matériau de la surface de cuisson SCHOTT CERAN®
- Dimensions panneau de verre L 745 x P 550 mm
- Type de four Électrique
- Fonctions du four Air ventilé
- Matériau de la chambre de cuisson Acier inoxydable
- Gastronorm 1/1 GN
- Volume du four 58 litre(s)
- Dimensions four L 535 x P 370 x H 290 mm
- Nombre de tiroirs 3
- Distance entre les tiroirs 90 mm
- Plage de température de 100 °C à 300 °C
- Hotte aspirante Oui
- Puissance du four 3,6 kW
- Poids réglables en hauteur Oui
- Réglable en hauteur de 850 mm à 900 mm
- Puissance 12,85 kW | 400 V | 50 Hz
- Raccord d'appareil 3 NAC
- Dimensions L 800 x P 700 x H 850 mm
- Poids 83,2 kg

### Fourneau él. 700, L400, 2PL, SO

286102

PVC\* 1 298,- €



GTIN 4015613484303



- Matériau CNS 18/10
- Nombre de zones de cuisson 2
- Taille des zones de cuisson Ø 220 mm
- Répartition des zones de cuisson 2 x 2,6 kW
- Type de zones de cuisson Électrique
- Type de support Ouvert
- Poids réglables en hauteur Oui
- Réglable en hauteur de 850 mm à 900 mm
- Disponible sur demande Avec plaques de cuisson carrées
- Puissance 5,2 kW | 400 V | 50 Hz
- Raccord d'appareil 3 NAC
- Dimensions L 400 x P 700 x H 850 mm
- Poids 36 kg

### Fourneau él. 700, L800, 4PL, SO

286104

PVC\* 1 869,- €



GTIN 4015613484310



- Matériau CNS 18/10
- Nombre de zones de cuisson 4
- Taille des zones de cuisson Ø 220 mm
- Répartition des zones de cuisson 4 x 2,6 kW
- Type de zones de cuisson Électrique
- Type de support Ouvert
- Poids réglables en hauteur Oui
- Réglable en hauteur de 850 mm à 900 mm
- Disponible sur demande Avec plaques de cuisson carrées
- Puissance 10,4 kW | 400 V | 50 Hz
- Raccord d'appareil 3 NAC
- Dimensions L 800 x P 700 x H 850 mm
- Poids 50 kg

### Fourneau él. 700, L1200, 6PL, SO

286106

PVC\* 2 419,- €



GTIN 4015613484327



- Matériau CNS 18/10
- Nombre de zones de cuisson 6
- Taille des zones de cuisson Ø 220 mm
- Répartition des zones de cuisson 6 x 2,6 kW
- Type de zones de cuisson Électrique
- Type de support Ouvert
- Poids réglables en hauteur Oui
- Réglable en hauteur de 850 mm à 900 mm
- Disponible sur demande Avec plaques de cuisson carrées
- Puissance 15,6 kW | 400 V | 50 Hz
- Raccord d'appareil 3 NAC
- Dimensions L 1 200 x P 700 x H 850 mm
- Poids 75 kg

## Plan de cuisson él. 700, B800, 4PL, EBO

286225

PVC\* 3 629,- €



GTIN 4015613697482



	• Matériau	CNS 18/10
	• Nombre de zones de cuisson	4
	• Taille des zones de cuisson	4 x Ø 220 mm
	• Répartition des zones de cuisson	4 x 2,6 kW
	• Type de zones de cuisson	Électrique
	• Type de four	Électrique
	• Fonctions du four	Air ventilé
	• Matériau de la chambre de cuisson	Acier inoxydable
	• Gastronorm	1/1 GN
	• Volume du four	58 litre(s)
	• Dimensions four	L 535 x P 370 x H 290 mm
	• Nombre de tiroirs	3
	• Distance entre les tiroirs	90 mm
	• Plage de température	de 100 °C à 300 °C
	• Hotte aspirante	Oui
	• Puissance du four	3,65 kW
	• Poids réglables en hauteur	Oui
	• Réglable en hauteur	de 850 mm à 900 mm
	• Puissance	14,05 kW   400 V   50 Hz
	• Raccord d'appareil	3 NAC
	• Dimensions	L 800 x P 700 x H 850 mm
	• Poids	89,4 kg

## Fourneau él. 700, L800, 4PL, FE

286234W

PVC\* 3 529,- €



GTIN 4015613580715



	• Matériau	CNS 18/10
	• Nombre de zones de cuisson	4
	• Répartition des zones de cuisson	4 x 2,6 kW
	• Taille des zones de cuisson	Ø 220 mm
	• Type de zones de cuisson	Électrique
	• Type de four	Électrique
	• Fonctions du four	Air ventilé
	• Matériau de la chambre de cuisson	Acier inoxydable
	• Gastronorm	2/1 GN
	• Dimensions four	L 535 x P 675 x H 265 mm
	• Plage de température	de 100 °C à 300 °C
	• Hotte aspirante	Oui
	• Puissance du four	5,4 kW
	• Poids réglables en hauteur	Oui
	• Réglable en hauteur	de 850 mm à 900 mm
	• Disponible sur demande	Avec plaques de cuisson carrées
	• Puissance	15,8 kW   400 V   50/60 Hz
	• Raccord d'appareil	3 NAC
	• Dimensions	L 800 x P 700 x H 850 mm
	• Poids	106 kg



## Plan de cuisson él. 700, B1200, 6PI, EBO

286247

PVC\* 4 139,- €



GTIN 4015613697499



CNS 18/10



- Matériau CNS 18/10
- Nombre de zones de cuisson 6
- Taille des zones de cuisson 6 x Ø 220 mm
- Répartition des zones de cuisson 6 x 2,6 kW
- Type de zones de cuisson Électrique
- Type de four Électrique
- Fonctions du four Air ventilé
- Matériau de la chambre de cuisson Acier inoxydable
- Gastronorm 1/1 GN
- Volume du four 58 litre(s)
- Dimensions four L 535 x P 370 x H 290 mm
- Nombre de tiroirs 3
- Distance entre les tiroirs 90 mm
- Plage de température de 100 °C à 300 °C
- Hotte aspirante Oui
- Puissance du four 3,65 kW
- Type de support Porte à battant
- Dimensions soubassement L 350 x P 600 x H 400 mm
- Poids réglables en hauteur Oui
- Réglable en hauteur de 850 mm à 900 mm
- Puissance 19,25 kW | 400 V | 50/60 Hz
- Raccord d'appareil 3 NAC
- Dimensions L 1 200 x P 700 x H 850 mm
- Poids 112,8 kg

## Cuisinière él. 700,L800,4p,four él.

286326

PVC\* 4 439,- €



GTIN 4015613697505



CNS 18/10



- Matériau CNS 18/10
- Nombre de zones de cuisson 4
- Taille des zones de cuisson 4 x 220 x 220 mm
- Répartition des zones de cuisson 4 x 2,6 kW
- Type de zones de cuisson Électrique
- Type de four Électrique
- Fonctions du four Air ventilé
- Matériau de la chambre de cuisson Acier inoxydable
- Gastronorm 1/1 GN
- Volume du four 58 litre(s)
- Dimensions four L 535 x P 370 x H 290 mm
- Nombre de tiroirs 3
- Distance entre les tiroirs 90 mm
- Plage de température de 100 °C à 300 °C
- Hotte aspirante Oui
- Puissance du four 3,6 kW
- Poids réglables en hauteur Oui
- Réglable en hauteur de 850 mm à 900 mm
- Propriétés Plaques carrées
- Puissance 14,05 kW | 400 V | 50 Hz
- Raccord d'appareil 3 NAC
- Dimensions L 800 x P 700 x H 850 mm
- Poids 100,6 kg

## Plan de cuisson él. 700, B1200, 6PL, EBO

286347

PVC\* 5 459,- €



GTIN 4015613697512



	• Matériau	CNS 18/10
	• Nombre de zones de cuisson	6
	• Taille des zones de cuisson	6 x 220 x 220 mm
	• Répartition des zones de cuisson	6 x 2,6 kW
	• Type de zones de cuisson	Électrique
	• Type de four	Électrique
	• Fonctions du four	Air ventilé
	• Matériau de la chambre de cuisson	Acier inoxydable
	• Gastronorm	1/1 GN
	• Volume du four	58 litre(s)
	• Dimensions four	L 535 x P 370 x H 290 mm
	• Nombre de tiroirs	3
	• Distance entre les tiroirs	90 mm
	• Plage de température	de 100 °C à 300 °C
	• Hotte aspirante	Oui
	• Puissance du four	3,65 kW
	• Type de support	Porte à battant
	• Dimensions soubassement	L 350 x P 600 x H 400 mm
	• Poids réglables en hauteur	Oui
	• Réglable en hauteur	de 850 mm à 900 mm
	• Propriétés	Plaques carrées
	• Puissance	19,25 kW   400 V   50/60 Hz
	• Raccord d'appareil	3 NAC
	• Dimensions	L 1 200 x P 700 x H 850 mm
	• Poids	128,8 kg

## Élém. de travail 700, L400, SO

284804

PVC\* 1 098,- €



GTIN 4015613484716



	• Matériau	CNS 18/10
	• Nombre de tiroirs	1
	• Dimensions tiroir	L 338 x P 520 x H 100 mm
	• Type de support	Ouvert
	• Poids réglables en hauteur	Oui
	• Réglable en hauteur	de 850 mm à 900 mm
	• Dimensions	L 400 x P 700 x H 850 mm
	• Poids	32,6 kg

## Élém. de travail 700, L800, SO

284007

PVC\* 1 298,- €



GTIN 4015613484709



	• Matériau	CNS 18/10
	• Type de support	Ouvert
	• Poids réglables en hauteur	Oui
	• Réglable en hauteur	de 850 mm à 900 mm
	• Dimensions	L 800 x P 700 x H 850 mm
	• Poids	37 kg

## Fourneau à induction 700 2FLOU-1

286411

PVC\* 6 898,- €



GTIN 4015613690032



- Matériau CNS 18/10
- Nombre de zones de cuisson 2
- Taille des zones de cuisson Ø 220 mm
- Répartition des zones de cuisson 2 x 5 kW
- Type de zones de cuisson Induction
- Matériau de la surface de cuisson SCHOTT CERAN®
- Nombre de niveaux de puissance 9
- Reconnaissance de casserole Oui
- Type de support Ouvert
- Dimensions soubassement L 370 x P 490 x H 405 mm
- Poids réglables en hauteur Oui
- Réglable en hauteur de 850 mm à 900 mm
- Degré de protection IPX4
- Propriétés Filtre à graisse en dessous des zones de cuisson
- Puissance 10 kW | 400 V | 50/60 Hz
- Raccord d'appareil 3 NAC
- Dimensions L 400 x P 700 x H 850 mm
- Poids 35,6 kg

## Fourneau à induction 700 4FLOU-1

286421

PVC\* 12 198,- €



GTIN 4015613696096



- Matériau CNS 18/10
- Nombre de zones de cuisson 4
- Taille des zones de cuisson Ø 220 mm
- Répartition des zones de cuisson 4 x 5 kW
- Type de zones de cuisson Induction
- Matériau de la surface de cuisson SCHOTT CERAN®
- Nombre de niveaux de puissance 9
- Reconnaissance de casserole Oui
- Type de support Ouvert
- Dimensions soubassement L 745 x P 490 x H 405 mm
- Poids réglables en hauteur Oui
- Réglable en hauteur de 850 mm à 900 mm
- Degré de protection IPX4
- Propriétés Filtre à graisse en dessous des zones de cuisson
- Puissance 20 kW | 400 V | 50/60 Hz
- Raccord d'appareil 3 NAC
- Dimensions L 800 x P 700 x H 850 mm
- Poids 52,4 kg

## Braisière multi 700, L400, AT, SO

286710

PVC\* 3 939,- €

















GTIN 4015613488233

















- Matériau CNS 18/10
- Matériau du poêlon CNS 18/10
- Contenance 12 litre(s)
- Dimensions poêle L 300 x P 505 x H 110 mm
- Bac collecteur de graisse Oui
- Témoin lumineux de contrôle Marche/arrêt
- Type de support Ouvert
- Poids réglables en hauteur Oui
- Réglable en hauteur de 850 mm à 900 mm
- Propriétés Cuve arrondie
- Compris 1 bouchon de fermeture
- Puissance 5 kW | 400 V | 50 Hz
- Raccord d'appareil 3 NAC
- Dimensions L 400 x P 700 x H 850 mm
- Poids 52 kg



-  • Matériau CNS 18/10
-  • Nombre de cuves 1
-  • Taille de la cuve, format GN 1 x 1/1 GN
-  • Profondeur max. du récipient GN 150 mm
-  • Plage de température de 30 °C à 90 °C
-  • Robinet de sortie d'eau Oui
-  • Robinet d'arrivée d'eau Oui
-  • Type de support Ouvert
-  • Peids réglables en hauteur Oui
-  • Réglable en hauteur de 850 mm à 900 mm
-  • Non fourni Récipients GN
-  • Puissance 1 kW | 230 V | 50 Hz
-  • Raccord d'appareil Prêt à être branché
-  • Dimensions L 400 x P 700 x H 850 mm
-  • Poids 33 kg



-  • Matériau CNS 18/10
-  • Nombre de cuves 1
-  • Taille de la cuve, format GN 1 x 2/1 GN
-  • Profondeur max. du récipient GN 150 mm
-  • Plage de température de 30 °C à 90 °C
-  • Robinet de sortie d'eau Oui
-  • Robinet d'arrivée d'eau Oui
-  • Type de support Ouvert
-  • Peids réglables en hauteur Oui
-  • Réglable en hauteur de 850 mm à 900 mm
-  • Non fourni Récipients GN
-  • Puissance 2 kW | 230 V | 50 Hz
-  • Raccord d'appareil Prêt à être branché
-  • Dimensions L 800 x P 700 x H 850 mm
-  • Poids 39 kg

## Accessoires

### Entretoise, 325 mm

- Dimensions: L 330 x P 20 x H 35 mm
- Poids: 0,1 kg
- GTIN: 4016098101181

A120601

PVC\* 7,- € ②

### Entretoise, 530mm

- Dimensions: L 530 x P 20 x H 35 mm
- Poids: 0,15 kg
- GTIN: 4016098101198

A120602

PVC\* 8,- € ②



## Plaque grill 700, L400, lisse

286506

PVC\* 2 389,- €



GTIN 4015613610962



- Matériau
- Matériau de la plaque de braisage
- Modèle de plaque de braisage
- Dimensions surface de cuisson
- Nombre de zones chauffantes
- Thermostat de sécurité
- Témoin lumineux de contrôle

CNS 18/10

Acier

Lisse

L 320 x P 445 mm

1

Oui

Chauffe

Marche/arrêt

Ouvert

Oui

de 850 mm à 900 mm

5 kW | 400 V | 50/60 Hz

3 NAC

L 400 x P 700 x H 850 mm

44,2 kg



- Type de support
- Poids réglables en hauteur
- Réglable en hauteur
- Puissance
- Raccord d'appareil
- Dimensions
- Poids

## Plaque grill 700, L400, nervurée

286507

PVC\* 2 469,- €



GTIN 4015613610979



- Matériau
- Matériau de la plaque de braisage
- Modèle de plaque de braisage
- Dimensions surface de cuisson
- Nombre de zones chauffantes
- Thermostat de sécurité
- Témoin lumineux de contrôle

CNS 18/10

Acier

Nervurée

L 320 x P 445 mm

1

Oui

Chauffe

Marche/arrêt

Ouvert

Oui

de 850 mm à 900 mm

5 kW | 400 V | 50/60 Hz

3 NAC

L 400 x P 700 x H 850 mm

46 kg



- Type de support
- Poids réglables en hauteur
- Réglable en hauteur
- Puissance
- Raccord d'appareil
- Dimensions
- Poids

## Plaque grill 700, L800, lisse

286508

PVC\* 3 449,- €



GTIN 4015613610993



- Matériau
- Matériau de la plaque de braisage
- Modèle de plaque de braisage
- Dimensions surface de cuisson
- Nombre de zones chauffantes
- Thermostat de sécurité
- Zones chauffantes réglables séparément
- Témoin lumineux de contrôle

CNS 18/10

Acier

Lisse

L 720 x P 445 mm

2

Oui

Oui

Chauffe

Marche/arrêt

Ouvert

Oui

de 850 mm à 900 mm

10 kW | 400 V | 50 Hz

3 NAC

L 800 x P 700 x H 850 mm

70,8 kg



- Type de support
- Poids réglables en hauteur
- Réglable en hauteur
- Puissance
- Raccord d'appareil
- Dimensions
- Poids

## Plaque grill 700, L600, 1/2-1/2 SO

286509

PVC\* 3 529,- €



GTIN 4015613611013



- Matériau CNS 18/10
- Modèle de plaque de braisage 1/2 lisse, 1/2 nervuré
- Matériau de la plaque de braisage Acier
- Dimensions surface de cuisson L 720 x P 445 mm
- Nombre de zones chauffantes 2
- Zones chauffantes réglables séparément Oui
- Thermostat de sécurité Oui
- Témoin lumineux de contrôle Chauffe
- Type de support Marche/arrêt
- Poids réglables en hauteur Ouvert
- Réglable en hauteur Oui
- Puissance de 850 mm à 900 mm 10 kW | 400 V | 50 Hz
- Raccord d'appareil 3 NAC
- Dimensions L 800 x P 700 x H 850 mm
- Poids 72 kg

## Plaque grill gaz 700, L400, lisse

2855061

PVC\* 2 289,- €



GTIN 4015613610948



- Matériau CNS 18/10
- Matériau de la plaque de braisage Acier
- Modèle de plaque de braisage Lisse
- Dimensions surface de cuisson L 320 x P 445 mm
- Nombre de zones chauffantes 1
- Thermostat de sécurité Oui
- Type de support Ouvert
- Poids réglables en hauteur Oui
- Réglable en hauteur de 850 mm à 900 mm
- Mode de fonctionnement Gaz
- Type d'allumage Allumage Piezo
- Type de gaz Gaz naturel H
- Busés pour gaz liquéfié et busés pour gaz naturel L fournies
- Puissance 7 kW
- Dimensions L 400 x P 700 x H 850 mm
- Poids 46,6 kg

## Plaque grill gaz 700, L400, nervurée

2855071

PVC\* 2 369,- €



GTIN 4015613610955



- Matériau CNS 18/10
- Matériau de la plaque de braisage Acier
- Modèle de plaque de braisage Nervuré
- Dimensions surface de cuisson L 320 x P 445 mm
- Nombre de zones chauffantes 1
- Thermostat de sécurité Oui
- Type de support Ouvert
- Poids réglables en hauteur Oui
- Réglable en hauteur de 850 mm à 900 mm
- Mode de fonctionnement Gaz
- Type d'allumage Allumage Piezo
- Type de gaz Gaz naturel H
- Busés pour gaz liquéfié et busés pour gaz naturel L fournies
- Puissance 7 kW
- Dimensions L 400 x P 700 x H 850 mm
- Poids 44,6 kg

## Plaque grill gaz 700, L800, lisse

**2855081**

PVC\* 3 359,- €



GTIN 4015613610986



- Matériau CNS 18/10
- Matériau de la plaque de braisage Acier
- Modèle de plaque de braisage Lisse
- Dimensions surface de cuisson L 720 x P 445 mm
- Nombre de zones chauffantes 2
- Zones chauffantes réglables séparément Oui
- Thermostat de sécurité Oui
- Type de support Ouvert
- Réglable en hauteur de 850 mm à 900 mm
- Mode de fonctionnement Gaz
- Type d'allumage Allumage Piezo
- Type de gaz Gaz naturel H
- Busés pour gaz liquéfié et buses pour gaz naturel L fournies
- Puissance 14 kW
- Dimensions L 800 x P 700 x H 850 mm
- Poids 77,2 kg

## Plaque grill gaz 700, L800, 1/2-1/2

**2855051**

PVC\* 3 429,- €



GTIN 4015613611006



- Matériau CNS 18/10
- Matériau de la plaque de braisage Acier
- Modèle de plaque de braisage 1/2 lisse, 1/2 nervuré
- Dimensions surface de cuisson L 720 x P 445 mm
- Nombre de zones chauffantes 2
- Zones chauffantes réglables séparément Oui
- Thermostat de sécurité Oui
- Type de support Ouvert
- Poids réglables en hauteur Oui
- Réglable en hauteur de 850 mm à 900 mm
- Mode de fonctionnement Gaz
- Type d'allumage Allumage Piezo
- Type de gaz Gaz naturel H
- Busés pour gaz liquéfié et buses pour gaz naturel L fournies
- Puissance 14 kW
- Dimensions L 800 x P 700 x H 850 mm
- Poids 76,9 kg

## Accessoires

### Bouchon d'obturation

- Matériau: Plastique
- Dimensions: L 60 x P 60 x H 60 mm
- Poids: 0,3 kg
- GTIN: 4015613626802

**286099**

PVC\* 76,- €

### Pare-écl. Ser.700, 400 mm

- Matériau: Acier inoxydable
- Dimensions: L 354 x P 470 x H 120 mm
- Poids: 2,9 kg
- GTIN: 4015613638263

**285071**

PVC\* 75,- €

### Pare-écl. Ser.700, 800mm

- Matériau: Acier inoxydable
- Dimensions: L 777 x P 555 x H 125 mm
- Poids: 3,2 kg
- GTIN: 4015613638270

**285076**

PVC\* 89,- €

### Racloir

- Conçu pour: Plaques en acier, Grilles
- Propriétés: Lame interchangeable
- Dimensions: L 110 x P 210 x H 30 mm
- Poids: 0,2 kg
- GTIN: 4015613605500

**529712**

PVC\* 13,- €

### Lame de rechange racleuse comb.

- Dimensions: L 10 x P 99 x H 1 mm
- Poids: 0,004 kg
- GTIN: 4015613658377

**529723**

PVC\* 3,- €

## Friteuse 700, L400, 23L

286917

PVC\* 2 489,- €



GTIN 4015613486208



- Matériau CNS 18/10
- Nombre de cuves 1
- Contenance de la cuve 23 litre(s)
- Nombre de paniers 1
- Dimensions panier L 260 x P 265 x H 110 mm
- Thermostat de sécurité Oui
- Robinet de vidange de la graisse Oui
- Bac collecteur de graisse Oui
- Témoin lumineux de contrôle Chauffe
- Type de support Marche/arrêt
- Poids réglables en hauteur Porte à battant
- Réglable en hauteur Oui
- Puissance de 850 mm à 900 mm 15 kW | 400 V | 50 Hz
- Raccord d'appareil 3 NAC
- Dimensions L 400 x P 700 x H 850 mm
- Poids 39,6 kg

## Friteuse 700, L400, 2x9L

286925

PVC\* 3 498,- €



GTIN 4015613486222



- Matériau CNS 18/10
- Nombre de cuves 2
- Contenance de la cuve 9 litre(s)
- Nombre de paniers 2
- Dimensions panier L 103 x P 258 x H 145 mm
- Thermostat de sécurité Oui
- Robinet de vidange de la graisse Oui
- Bac collecteur de graisse Oui
- Zone froide Oui
- Témoin lumineux de contrôle Chauffe
- Type de support Marche/arrêt
- Poids réglables en hauteur Porte à battant
- Réglable en hauteur Oui
- Propriétés de 850 mm à 900 mm Cuve avec grande zone froide
- Puissance 15 kW | 400 V | 50 Hz
- Raccord d'appareil 3 NAC
- Dimensions L 400 x P 700 x H 850 mm
- Poids 41,8 kg





## Friteuse 700, L800, 2x23L

286922

PVC\* 4 229,- €



GTIN 4015613486215



• Matériau



• Nombre de cuves



• Contenance de la cuve



• Nombre de paniers

• Dimensions panier

• Thermostat de sécurité

• Robinet de vidange de la graisse

• Bac collecteur de graisse

• Zone froide

• Témoin lumineux de contrôle

• Type de support

• Poids réglables en hauteur

• Réglable en hauteur

• Propriétés

• Puissance

• Raccord d'appareil

• Dimensions

• Poids

CNS 18/10

2

23 litre(s)

2

L 260 x P 265 x H 110 mm

Oui

Oui

Oui

Oui

Chauffe

Marche/arrêt

Porte à battant

Oui

de 850 mm à 900 mm

Cuve avec grande zone froide

30 kW | 400 V | 50 Hz

3 NAC

L 800 x P 700 x H 850 mm

74,5 kg

## Accessoires

### Panier de rechange 7L

- Matériau: CNS 18/10
- Dimensions panier: L 120 x P 268 x H 110 mm
- Dimensions: L 125 x P 526 x H 235 mm
- Poids: 0,8 kg
- GTIN: 4015613671093

286995

PVC\* 70,- €



### Panier friteuse 700, 9L

- Matériau: CNS 18/10
- Dimensions panier: L 103 x P 258 x H 145 mm
- Dimensions: L 108 x P 515 x H 270 mm
- Poids: 0,9 kg
- GTIN: 4015613529615

286996

PVC\* 72,- €



### Panier friteuse 700, 23L

- Matériau: CNS 18/10
- Dimensions panier: L 260 x P 265 x H 110 mm
- Dimensions: L 260 x P 530 x H 245 mm
- Poids: 1,05 kg
- GTIN: 4015613488264

286998

PVC\* 90,- €



## Chauffe-frites électrique 700

286628

PVC\* 1 719,- €



GTIN 4015613701400



• Matériau



• Taille de la cuve, format GN



• Profondeur de la cuve

• Source de chaleur

• Témoin lumineux de contrôle

• Type de support

• Dimensions soubassement

• Poids réglables en hauteur

• Réglable en hauteur

• Puissance

• Dimensions

• Poids

CNS 18/10

1/1 GN

150 mm

Radiateur céramique

Chauffe

Ouvert

L 350 x P 390 x H 610 mm

Oui

de 850 mm à 900 mm

0,75 kW | 230 V | 50 Hz

L 400 x P 700 x H 850 mm

28,4 kg

## Friteuse gaz 700, L400, 23L

2859171

PVC\* 2 739,- €



GTIN 4015613484556



- Matériau CNS 18/10
- Nombre de cuves 1
- Contenance de la cuve 23 litre(s)
- Mode de fonctionnement Gaz
- Type d'allumage Allumage Piezo
- Nombre de paniers 1
- Dimensions panier L 260 x P 265 x H 110 mm
- Thermostat de sécurité Oui
- Robinet de vidange de la graisse Oui
- Bac collecteur de graisse Oui
- Zone froide Oui
- Type de support Porte à battant
- Poids réglables en hauteur Oui
- Réglable en hauteur de 850 mm à 900 mm
- Propriétés Cuve avec grande zone froide
- Type de gaz Gaz naturel H
- Buses pour gaz liquéfié et buses pour gaz naturel L fournies
- Puissance 15 kW
- Dimensions L 400 x P 700 x H 850 mm
- Poids 52,2 kg

## Friteuse gaz 700, L400, 2x7L

2859251

PVC\* 3 449,- €



GTIN 4015613486185



- Matériau CNS 18/10
- Nombre de cuves 2
- Contenance de la cuve 7 litre(s)
- Mode de fonctionnement Gaz
- Type d'allumage Allumage Piezo
- Nombre de paniers 2
- Dimensions panier L 103 x P 245 x H 110 mm
- Thermostat de sécurité Oui
- Robinet de vidange de la graisse Oui
- Bac collecteur de graisse Oui
- Zone froide Oui
- Type de support Porte à battant
- Poids réglables en hauteur Oui
- Réglable en hauteur de 850 mm à 900 mm
- Propriétés Cuve avec grande zone froide
- Type de gaz Gaz naturel H
- Buses pour gaz liquéfié et buses pour gaz naturel L fournies
- Puissance 11,5 kW
- Dimensions L 400 x P 700 x H 850 mm
- Poids 52,9 kg





- Matériau CNS 18/10
- Nombre de cuves 2
- Contenance de la cuve 23 litre(s)
- Mode de fonctionnement Gaz
- Type d'allumage Allumage Piezo
- Nombre de paniers 2
- Dimensions panier L 260 x P 265 x H 110 mm
- Thermostat de sécurité Oui
- Robinet de vidange de la graisse Oui
- Bac collecteur de graisse Oui
- Zone froide Oui
- Type de support Porte à battant
- Poids réglables en hauteur Oui
- Réglable en hauteur de 850 mm à 900 mm
- Propriétés Cuve avec grande zone froide
- Remarque importante L'installation est uniquement autorisée avec une cheminée d'évacuation
- Type de gaz Gaz naturel H
- Busés pour gaz liquéfié et buses pour gaz naturel L fournies
- Puissance 30 kW
- Dimensions L 800 x P 700 x H 850 mm
- Poids 92 kg

## Accessoires

### Cheminée d'évacuation pour cheminée

- Dimensions: L 295 x P 70 x H 940 mm
- Poids: 12,6 kg
- GTIN: 4015613486680

**285062**

PVC\* 372,- €

### Cheminée d'évacuation pour hotte

- Dimensions: L 300 x P 65 x H 995 mm
- Poids: 9,85 kg
- GTIN: 4015613489124

**2952720**

PVC\* 198,- €

### Panier friteuse 700, 7L

- Matériau: CNS 18/10
- Dimensions panier: L 103 x P 245 x H 110 mm
- Dimensions: L 105 x P 505 x H 240 mm
- Poids: 0,7 kg
- GTIN: 4015613488257

**286999**

PVC\* 70,- €

### Panier friteuse 700, 23L

- Matériau: CNS 18/10
- Dimensions panier: L 260 x P 265 x H 110 mm
- Dimensions: L 260 x P 530 x H 245 mm
- Poids: 1,05 kg
- GTIN: 4015613488264

**286998**

PVC\* 90,- €



► Récipient pour la récupération des huiles usagées  
Filtre à huile  
page 153



► Thermomètre pour friteuses  
page 424

## Cuiseur pâtes 700, L400, 24L

286305

PVC\* 2 569,- €



GTIN 4015613484594



• Matériau

CNS 18/10



• Nombre de cuves

1

• Contenance de la cuve

24 litre(s)



• Type de support

Porte à battant



• Poids réglables en hauteur

Oui

• Réglable en hauteur

de 850 mm à 900 mm



• Propriétés

Robinet d'arrivée d'eau et de sortie d'eau intégré

• Non fourni

Paniers

• Puissance

7 kW | 400 V | 50 Hz

• Raccord d'appareil

3 NAC

• Dimensions

L 400 x P 700 x H 850 mm

• Poids

39,65 kg

## Cuiseur pâtes gaz 700, L400, 24L

2853051

PVC\* 2 649,- €



GTIN 4015613484563



• Matériau

CNS 18/10



• Nombre de cuves

1

• Contenance de la cuve

24 litre(s)



• Mode de fonctionnement

Gaz



• Type d'allumage

Allumage Piezo

• Type de support

Porte à battant

• Poids réglables en hauteur

Oui

• Réglable en hauteur

de 850 mm à 900 mm

• Propriétés

Robinet d'arrivée d'eau et de sortie d'eau intégré

• Non fourni

Paniers

• Type de gaz

Gaz naturel H

• Puissance

8,7 kW

• Dimensions

L 400 x P 700 x H 850 mm

• Poids

45,05 kg





## Cuiseur pâtes 700, L800, 2x24L

**286310**

PVC\* 4 039,- €



GTIN 4015613484600



- Matériau
- Nombre de cuves
- Contenance de la cuve
- Type de support
- Poids réglables en hauteur
- Réglable en hauteur
- Propriétés

CNS 18/10

24 L



- Non fourni
- Puissance
- Raccord d'appareil
- Dimensions
- Poids

CNS 18/10  
2  
24 litre(s)  
Porte à battant  
Oui  
de 850 mm à 900 mm  
Robinet d'arrivée d'eau et de sortie d'eau intégré  
Paniers  
14 kW | 400 V | 50 Hz  
3 NAC  
L 800 x P 700 x H 850 mm  
66,2 kg

## Cuiseur pâtes gaz 700, L800, 2x24L

**2853101**

PVC\* 4 329,- €



GTIN 4015613484587



- Matériau
- Nombre de cuves
- Contenance de la cuve
- Mode de fonctionnement
- Type d'allumage
- Type de support
- Poids réglables en hauteur
- Réglable en hauteur
- Propriétés

CNS 18/10

24 L



- Non fourni
- Type de gaz

- Puissance
- Dimensions
- Poids

CNS 18/10  
2  
24 litre(s)  
Gaz  
Allumage Piezo  
Porte à battant  
Oui  
de 850 mm à 900 mm  
Robinet d'arrivée d'eau et de sortie d'eau intégré  
Paniers  
Gaz naturel H  
Buses pour gaz liquéfié et buses pour gaz naturel L fournies  
17,4 kW  
L 800 x P 700 x H 850 mm  
75 kg

### Accessoires

#### Panier pâtes 700, 1/3GN long

- Matériau: CNS 18/10, Plastique
- Gastronorm: 1/3 GN
- Dimensions panier: L 130 x P 275 x H 200 mm
- Dimensions: L 145 x P 510 x H 330 mm
- Poids: 1,16 kg
- GTIN: 4015613490489

**284123**

PVC\* 165,- €

#### Panier pâtes 700, 1/3GN

- Matériau: CNS 18/10, Plastique
- Gastronorm: 1/3 GN
- Dimensions panier: L 275 x P 145 x H 200 mm
- Dimensions: L 275 x P 335 x H 340 mm
- Poids: 1,16 kg
- GTIN: 4015613490465

**284113**

PVC\* 165,- €

#### Panier pâtes 700, 1/6GN

- Matériau: CNS 18/10, Plastique
- Gastronorm: 1/6 GN
- Dimensions panier: L 125 x P 125 x H 200 mm
- Dimensions: L 130 x P 160 x H 345 mm
- Poids: 0,65 kg
- GTIN: 4015613490472

**284116**

PVC\* 112,- €

## Grill pierre lave, gaz, L400, SO

2856211

PVC\* 2 749,- €



GTIN 4015613702964



- Matériau Acier inoxydable
- Type de grille Grille en V (pour viande)
- Nombre de surfaces de grillade 1
- Dimensions surface de grill L 350 x P 530 mm
- Grille réglable en hauteur Oui
- Nombre de zones chauffantes 1
- Type d'allumage Allumage Piezo
- Type de support Ouvert
- Dimensions soubassement L 375 x P 600 x H 370 mm
- Peids réglables en hauteur Oui
- Réglable en hauteur de 850 mm à 900 mm
- Propriétés Protection contre les projections  
1 bac collecteur de graisse, amovibles
- Quantité de remplissage de pierres de lave 4,5 kg
- Compris Pierres de lave pour premier remplissage (5 kg)
- Type de gaz Gaz naturel H  
Buses pour gaz liquéfié et buses pour gaz naturel L fournies
- Puissance 9 kW
- Dimensions L 400 x P 700 x H 850 mm
- Poids 54 kg

### Grille avec barreaux ronds

- Matériau: Acier inoxydable
- Type de grille: Grille ronde (pour poisson)
- Dimensions: L 392 x P 530 x H 150 mm
- Poids: 5,2 kg
- GTIN: 4015613670058

285093

PVC\* 255,- €



## Gril à pierre de lave 700VR G180

2856311

PVC\* 3 549,- €



GTIN 4015613714134



- Matériau Acier inoxydable
- Type de grille Grille en V (pour viande)
- Nombre de surfaces de grillade 1
- Dimensions surface de grill L 750 x P 530 mm
- Grille réglable en hauteur Oui
- Nombre de zones chauffantes 1
- Type d'allumage Allumage Piezo
- Type de support Ouvert
- Dimensions soubassement L 750 x P 600 x H 370 mm
- Peids réglables en hauteur Oui
- Réglable en hauteur de 850 mm à 900 mm
- Propriétés Protection contre les projections  
1 bac collecteur de graisse, amovibles
- Quantité de remplissage de pierres de lave 9 kg
- Compris Pierres de lave pour premier remplissage (10 kg)
- Type de gaz Gaz naturel H  
Buses pour gaz liquéfié et buses pour gaz naturel L fournies
- Puissance 18 kW
- Dimensions L 800 x P 700 x H 850 mm
- Poids 65 kg

### Accessoires

#### Pierres lave 7kg

- Dimensions: L 310 x P 310 x H 95 mm
- Poids: 7 kg
- GTIN: 4015613182049



100611

PVC\* 49,- €



## Braisière basculante 700 E50LHK

286680

PVC\* 5 649,- €



GTIN 4015613611334



- Matériau
- Matériau du poêlon

CNS 18/10  
Acier inoxydable  
Fond Duplex



- Contenance

50 litre(s)



- Largeur du poêlon
- Profondeur du poêlon
- Plage de température
- Robinet d'arrivée d'eau
- Témoin lumineux de contrôle

655 mm  
385 mm  
de 50 °C à 300 °C

- Poids réglables en hauteur
- Réglable en hauteur
- Propriétés
- Raccord d'appareil
- Dimensions
- Poids

Oui  
Marche/arrêt  
Chauffe  
Oui  
de 850 mm à 900 mm  
Couvercle à charnière repliable  
3 NAC  
L 800 x P 700 x H 850 mm  
110,8 kg

### Braisière basculante 700 E50LHK

- Dispositif basculant Manuel
- Puissance 10 kW | 400 V | 50 Hz
- Dimensions L 800 x P 700 x H 850 mm
- Poids 110,8 kg
- GTIN 4015613611334

286680

PVC\* 5 649,- €



### Braisière basculante 700 E50LEK

- Dispositif basculant À moteur électrique
- Puissance 10,25 kW | 400 V | 50 Hz
- Dimensions L 800 x P 700 x H 850 mm
- Poids 118,2 kg
- GTIN 4015613611358

286610

PVC\* 5 849,- €



## Braisière basculante 700 G50LHK

2856801

PVC\* 5 949,- €



GTIN 4015613611341



- Matériau
- Matériau du poêlon

CNS 18/10  
Acier inoxydable  
Fond Duplex



- Contenance

50 litre(s)



- Profondeur du poêlon
- Largeur du poêlon
- Plage de température
- Robinet d'arrivée d'eau
- Témoin lumineux de contrôle

385 mm  
655 mm  
de 50 °C à 300 °C

- Poids réglables en hauteur
- Réglable en hauteur
- Propriétés
- Type de gaz

Oui  
Chauffe  
Marche/arrêt  
Oui  
de 850 mm à 900 mm  
Couvercle à charnière repliable  
Gaz naturel H

- Puissance gaz
- Dimensions
- Poids

Buses pour gaz liquéfié et buses pour gaz naturel L fournies  
12,5 kW  
L 800 x P 700 x H 850 mm  
130 kg

### Braisière basculante 700 G50LHK

- Dispositif basculant Manuel
- Puissance 0,05 kW | 230 V | 50 Hz
- Dimensions L 800 x P 700 x H 850 mm
- Poids 130 kg
- GTIN 4015613611341

2856801

PVC\* 5 949,- €



### Braisière basculante 700 G50LEK

- Dispositif basculant À moteur électrique
- Puissance 0,25 kW | 230 V | 50 Hz
- Dimensions L 800 x P 700 x H 850 mm
- Poids 125 kg
- GTIN 4015613611365

2856011

PVC\* 6 149,- €



## Marmite él., 700, 55L

286811

PVC\* 7 198,- €



GTIN 4015613577869



• Matériau

CNS 18/10



• Matériau de la marmite

CNS 18/10

• Contenance

55 litre(s)

• Contenance utile

50 litre(s)



• Dimensions chaudière

Ø 400 mm | Hauteur: 450 mm

• Type de chauffage

Indirect

• Réglage de la température

2 niveaux

• Raccord d'eau

1/2"

• Robinet de vidange

Oui

• Témoin lumineux de contrôle

Chauffe  
Marche/arrêt

• Poids réglables en hauteur

Oui

• Réglable en hauteur

de 850 mm à 900 mm

• Propriétés

Contrôle automatique du niveau de remplissage

• Puissance

9 kW | 400 V | 50 Hz

• Raccord d'appareil

3 NAC

• Dimensions

L 800 x P 700 x H 850 mm

• Poids

95 kg

## Marmite gaz, 700, 55L

2858021

PVC\* 7 598,- €



GTIN 4015613585239



• Matériau

CNS 18/10



• Matériau de la marmite

CNS 18/10

• Contenance

55 litre(s)

• Contenance utile

50 litre(s)



• Dimensions chaudière

Ø 400 mm | Hauteur: 450 mm

• Type de chauffage

Indirect

• Réglage de la température

2 niveaux

• Raccord d'eau

1/2"

• Robinet de vidange

Oui

• Témoin lumineux de contrôle

Chauffe  
Marche/arrêt

• Poids réglables en hauteur

Oui

• Réglable en hauteur

de 850 mm à 900 mm

• Propriétés

Contrôle automatique du niveau de remplissage

• Type de gaz

Gaz naturel H

Buses pour gaz liquéfié et buses pour gaz naturel L fournies

• Puissance

15,5 kW

• Remarque importante

Une cheminée d'évacuation est uniquement nécessaire lorsque l'appareil ne se trouve pas en dessous d'une hotte

• Dimensions

L 800 x P 700 x H 850 mm

• Poids

92 kg

### Cheminée CH

• Dimensions: L 544 x P 185 x H 1 120 mm

• Poids: 21,4 kg

• GTIN: 4015613486666



285060

PVC\* 569,- €





## Accessoires

### Plaque de grillade 700-R

- Matériau: Fonte
- Modèle de plaque de braisage: Nervuré
- Avec gouttière à jus: Oui
- Dimensions: L 575 x P 375 x H 38 mm
- Poids: 24,1 kg
- GTIN: 4015613486635



285080

PVC\* 229,- € ①

### Plaque de braisage 700-G

- Matériau: Fonte
- Modèle de plaque de braisage: Lisse
- Avec gouttière à jus: Oui
- Dimensions: L 575 x P 375 x H 38 mm
- Poids: 22,3 kg
- GTIN: 4015613486642



285083

PVC\* 229,- € ①

### Réducteur 700

- Dimensions: L 375 x P 575 x H 38 mm
- Poids: 0,25 kg
- GTIN: 4015613486659



285085

PVC\* 29,- € ①

### Porte 700, L395, univ.

- Matériau: CNS 18/10
- Butée de porte: Gauche / droite
- Butée de porte interchangeable: Oui
- Dimensions: L 395 x P 80 x H 460 mm
- Poids: 3,4 kg
- GTIN: 4015613486604



285050

PVC\* 219,- € ①

### Tiroirs 700, L350, 2pcs

- Matériau: CNS 18/10
- Nombre de tiroirs: 2
- Avec inserts en plastique: Non
- Dimensions: L 395 x P 660 x H 455 mm
- Poids: 17 kg
- GTIN: 4015613530642



284401

PVC\* 1 098,- € ①

### Roulettes 4S700

- Matériau: Plastique, Revêtement en caoutchouc
- Roulettes de direction: 4 roulettes de direction, 2 roulettes avec frein
- Diamètre des roulettes: 100 mm
- Charge max., chacun: 100 kg
- Dimensions: L 85 x P 170 x H 121 mm
- Poids: 2,91 kg
- GTIN: 4015613665986



285088

PVC\* 209,- € ①

### Chauffage chauffe-assiettes

- Matériau: CNS 18/10
- Puissance: 2 kW
- Tension: 230 V
- Dimensions: L 95 x P 280 x H 310 mm
- Poids: 5,9 kg
- GTIN: 4015613486758



296065

PVC\* 615,- € ①

## Série 900



La série 900 en acier inoxydable CNS 18/10 de qualité supérieure et massif est le choix idéal pour les cuisines professionnelles modernes avec des exigences élevées. De première qualité, flexible et performante.

### Fourneau gaz 4 foyers, SO

2951131

PVC\* 2 998,- €



GTIN 4015613682099



• Matériau

CNS 18/10



• Nombre de zones de cuisson

4

• Répartition des zones de cuisson

1 x 3,5 kW, 1 x 5 kW, 2 x 8 kW



• Type de zones de cuisson

Gaz

• Brûleur à gaz

Brûleur à double cercle

• Type de support

Ouvert

• Poids réglables en hauteur

Oui

• Réglable en hauteur

de 900 mm à 950 mm

• Propriétés

Bac collecteur amovible sous les cuvettes de brûleur

• Type de gaz

Gaz naturel H (20 mbar)

Buses pour gaz liquéfié (50 mbar) et les buses à gaz naturel L (20 mbar) fournies

• Puissance

24,5 kW

• Dimensions

L 800 x P 900 x H 900 mm

• Poids

95 kg

### Fourneau gaz, 6 foyers, SO

2951121

PVC\* 4 198,- €



GTIN 4015613682105



• Matériau

CNS 18/10



• Nombre de zones de cuisson

6

• Répartition des zones de cuisson

1 x 3,5 kW, 2 x 5 kW, 3 x 8 kW



• Type de zones de cuisson

Gaz

• Brûleur à gaz

Brûleur à double cercle

• Type de support

Ouvert

• Poids réglables en hauteur

Oui

• Réglable en hauteur

de 900 mm à 950 mm

• Propriétés

Bac collecteur amovible sous les cuvettes de brûleur

• Type de gaz

Gaz naturel H (20 mbar)

Buses pour gaz liquéfié (50 mbar) et les buses à gaz naturel L (20 mbar) fournies

• Puissance

37,5 kW

• Dimensions

L 1 200 x P 900 x H 900 mm

• Poids

137,1 kg

## Fourneau gaz 900, L900, 4PL, FE

2952171

PVC\* 4 298,- €



GTIN 4015613682747



CNS 18/10



- Matériau CNS 18/10
- Nombre de zones de cuisson 4
- Répartition des zones de cuisson 1 x 3,5 kW, 1 x 5 kW, 2 x 8 kW
- Type de zones de cuisson Gaz
- Brûleur à gaz Brûleur à double cercle
- Type de four Gaz
- Type d'allumage Allumage Piezo
- Gastronorm 2/1 GN
- Dimensions four L 655 x P 550 x H 300 mm
- Plage de température de 60 °C à 300 °C
- Puissance du four 8 kW
- Poids réglables en hauteur Oui
- Réglable en hauteur de 900 mm à 950 mm
- Propriétés Bac collecteur amovible sous les cuvettes de brûleur
- Type de gaz Gaz naturel H (20 mbar)  
Buses pour gaz liquéfié (50 mbar) et les buses à gaz naturel L (20 mbar) fournies
- Puissance 32,5 kW
- Dimensions L 800 x P 900 x H 900 mm
- Poids 146,4 kg



- ▶ 4 zones de cuisson
- ▶ 1 x 3,5 kW
- ▶ 1 x 5 kW
- ▶ 2 x 8 kW



- ▶ Four à gaz
- ▶ Puissance : 8 kW
- ▶ Format : 2/1 GN
- ▶ Dimensions : L 655 x P 550 x H 300 mm



- ▶ Performance optimale grâce aux brûleurs à double cercle



- ▶ Nettoyage facile
- ▶ Cuvettes de brûleurs avec fond amovible

## Fourneau él., 4 foyers, four él. 2/1GN

2952271

PVC\* 4 549,- €



GTIN 4015613682754



CNS 18/10



- Matériau CNS 18/10
- Nombre de zones de cuisson 4
- Répartition des zones de cuisson 1 x 3,5 kW, 1 x 5 kW, 2 x 8 kW
- Type de zones de cuisson Gaz
- Brûleur à gaz Brûleur à double cercle
- Type de four Électrique
- Gastronorm 2/1 GN
- Dimensions four L 655 x P 550 x H 300 mm
- Plage de température de 70 °C à 300 °C
- Puissance four 5,6 kW | 400 V | 3 NAC
- Poids réglables en hauteur Oui
- Réglable en hauteur de 900 mm à 950 mm
- Propriétés Bac collecteur amovible sous les cuvettes de brûleur
- Type de gaz Gaz naturel H (20 mbar)  
Buses pour gaz liquéfié (50 mbar) et les buses à gaz naturel L (20 mbar) fournies
- Puissance 24,5 kW
- Dimensions L 800 x P 900 x H 900 mm
- Poids 136,8 kg

## Fourneau gaz, 6 foyers, F gaz 2/1 GN, NS

2952291

PVC\* 5 698,- €



GTIN 4015613682761



- Matériau CNS 18/10
- Nombre de zones de cuisson 6
- Répartition des zones de cuisson 1 x 3,5 kW, 2 x 5 kW, 3 x 8 kW
- Type de zones de cuisson Gaz
- Brûleur à gaz Brûleur à double cercle
- Type de four Gaz
- Type d'allumage Allumage Piezo
- Gastronorm 2/1 GN
- Dimensions four L 655 x P 550 x H 300 mm
- Plage de température de 60 °C à 300 °C
- Puissance du four 8 kW
- Type de support Porte à battant
- Dimensions soubassement L 345 x P 835 x H 470 mm
- Poids réglables en hauteur Oui
- Réglable en hauteur de 900 mm à 950 mm
- Propriétés Bac collecteur amovible sous les cuvettes de brûleur
- Type de gaz Gaz naturel H (20 mbar)  
Buses pour gaz liquéfié (50 mbar) et les buses à gaz naturel L (20 mbar) fournies
- Puissance 45,5 kW
- Dimensions L 1 200 x P 900 x H 900 mm
- Poids 195,9 kg

## Fourneau gaz, 6 foyers, F él. 2/1 GN, NS

2952481

PVC\* 5 898,- €



GTIN 4015613682778



- Matériau CNS 18/10
- Nombre de zones de cuisson 6
- Répartition des zones de cuisson 1 x 3,5 kW, 2 x 5 kW, 3 x 8 kW
- Type de zones de cuisson Gaz
- Brûleur à gaz Brûleur à double cercle
- Type de four Électrique
- Gastronorm 2/1 GN
- Dimensions four L 655 x P 550 x H 300 mm
- Plage de température de 70 °C à 300 °C
- Tension du four 400 V
- Raccord du four 3 NAC
- Type de support Porte à battant
- Dimensions soubassement L 345 x P 835 x H 470 mm
- Poids réglables en hauteur Oui
- Réglable en hauteur de 900 mm à 950 mm
- Propriétés Bac collecteur amovible sous les cuvettes de brûleur
- Type de gaz Gaz naturel H (20 mbar)  
Buses pour gaz liquéfié (50 mbar) et les buses à gaz naturel L (20 mbar) fournies
- Puissance 37,5 kW
- Dimensions L 1 200 x P 900 x H 900 mm
- Poids 186,6 kg



- ▶ 6 zones de cuisson
- ▶ 1 x 3,5 kW
- ▶ 2 x 5 kW
- ▶ 3 x 8 kW



- ▶ Four électrique
- ▶ Puissance : 5,6 kW
- ▶ Format : 2/1 GN
- ▶ Dimensions : L 655 x P 550 x H 300 mm



- ▶ Performance optimale grâce aux brûleurs à double cercle



## Réchaud céramique 2 zones, SO

296411

PVC\* 2 949,- €



GTIN 4015613672830



- Matériau CNS 18/10
- Nombre de zones de cuisson 2
- Taille des zones de cuisson 2 x Ø 265 mm
- Répartition des zones de cuisson 2 x 4 kW
- Type de zones de cuisson Vitrocéramique
- Type de support Ouvert
- Poids réglables en hauteur Oui
- Réglable en hauteur de 900 mm à 950 mm
- Puissance 8 kW | 400 V | 50/60 Hz
- Raccord d'appareil 3 NAC
- Dimensions L 400 x P 900 x H 900 mm
- Poids 36,8 kg

## Réchaud céramique 4 zones, SO

296421

PVC\* 4 849,- €



GTIN 4015613668543



- Matériau CNS 18/10
- Répartition des zones de cuisson 4 x 4 kW
- Taille des zones de cuisson 4 x Ø 265 mm
- Nombre de zones de cuisson 4
- Type de zones de cuisson Vitrocéramique
- Type de support Ouvert
- Poids réglables en hauteur Oui
- Réglable en hauteur de 900 mm à 950 mm
- Puissance 16 kW | 400 V | 50/60 Hz
- Raccord d'appareil 3 NAC
- Dimensions L 800 x P 900 x H 900 mm
- Poids 61,6 kg

## Fourneau cér. 4 PL, four él.2/1GN

296431

PVC\* 6 198,- €



GTIN 4015613672847



- Matériau CNS 18/10
- Nombre de zones de cuisson 4
- Taille des zones de cuisson Ø 265 mm
- Répartition des zones de cuisson 4 x 4 kW
- Type de zones de cuisson Vitrocéramique
- Type de four Électrique
- Gastronorm 2/1 GN
- Dimensions four L 655 x P 550 x H 300 mm
- Plage de température de 70 °C à 300 °C
- Puissance du four 5,6 kW
- Poids réglables en hauteur Oui
- Réglable en hauteur de 900 mm à 950 mm
- Puissance 21,6 kW | 400 V | 50/60 Hz
- Raccord d'appareil 3 NAC
- Dimensions L 800 x P 900 x H 900 mm
- Poids 101,6 kg



- ▶ 4 zones de cuisson
- ▶ Puissance par zone de cuisson : 4 kW
- ▶ Diamètre de chaque zone de cuisson : 265 mm



- ▶ Four électrique
- ▶ Puissance : 5,6 kW
- ▶ Format : 2/1 GN
- ▶ Dimensions : L 655 x P 550 x H 300 mm



- ▶ Utilisation facile : manettes particulièrement grandes, qui tiennent bien en main et avec des inscriptions faciles à lire



## Fourneau él. 4 plaques, SO

296215

PVC\* 3 769,- €



GTIN 4015613673332



- Matériau CNS 18/10
- Nombre de zones de cuisson 4
- Taille des zones de cuisson 300 x 300 mm
- Répartition des zones de cuisson 4 x 4 kW
- Type de zones de cuisson Électrique
- Type de support Ouvert
- Poids réglables en hauteur Oui
- Réglable en hauteur de 900 mm à 950 mm
- Puissance 16 kW | 400 V | 50/60 Hz
- Raccord d'appareil 3 NAC
- Dimensions L 800 x P 900 x H 900 mm
- Poids 84,2 kg

## Fourneau él. 900, L900, 4PL, FE

296325

PVC\* 5 549,- €



GTIN 4015613668536



- Matériau CNS 18/10
- Nombre de zones de cuisson 4
- Taille des zones de cuisson 300 x 300 mm
- Répartition des zones de cuisson 4 x 4 kW
- Type de zones de cuisson Électrique
- Type de four Électrique
- Gastronorm 2/1 GN
- Dimensions four L 655 x P 550 x H 300 mm
- Plage de température de 70 °C à 300 °C
- Puissance du four 5,6 kW
- Poids réglables en hauteur Oui
- Réglable en hauteur de 900 mm à 950 mm
- Puissance 21,6 kW | 400 V | 50/60 Hz
- Raccord d'appareil 3 NAC
- Dimensions L 800 x P 900 x H 900 mm
- Poids 125,2 kg

## Fourneau él. 6 PL, four él.2/1GN,SO

296217

PVC\* 7 449,- €



GTIN 4015613672861



- Matériau CNS 18/10
- Nombre de zones de cuisson 6
- Taille des zones de cuisson 300 x 300 mm
- Répartition des zones de cuisson 6 x 4 kW
- Type de zones de cuisson Électrique
- Type de four Électrique
- Gastronorm 2/1 GN
- Dimensions four L 655 x P 550 x H 300 mm
- Plage de température de 70 °C à 300 °C
- Puissance du four 5,6 kW
- Dimensions soubassement L 345 x P 835 x H 470 mm
- Poids réglables en hauteur Oui
- Réglable en hauteur de 900 mm à 950 mm
- Puissance 29,6 kW | 400 V | 50/60 Hz
- Dimensions L 1 200 x P 900 x H 900 mm
- Poids 172,6 kg



- ▶ 6 zones de cuisson
- ▶ Puissance par zone de cuisson : 4 kW
- ▶ Dimensions de chaque zone de cuisson : 300 x 300 mm

- ▶ Four électrique
- ▶ Puissance : 5,6 kW
- ▶ Format : 2/1 GN
- ▶ Dimensions : L 655 x P 550 x H 300 mm

## Réchaud à induction 2 zones, SO

296318

PVC\* 8 098,- €



GTIN 4015613671000



- Matériau CNS 18/10
- Nombre de zones de cuisson 2
- Taille des zones de cuisson Ø 270 mm
- Répartition des zones de cuisson 2 x 5 kW
- Type de zones de cuisson Induction
- Matériau de la surface de cuisson Verre
- Dimensions panneau de verre L 320 x P 650 mm
- Type de support Ouvert
- Poids réglables en hauteur Oui
- Réglable en hauteur de 900 mm à 950 mm
- Propriétés Zones chauffantes réglables séparément
- Puissance 10 kW | 400 V | 50/60 Hz
- Raccord d'appareil 3 NAC
- Dimensions L 400 x P 900 x H 900 mm
- Poids 53,8 kg

## Réchaud à induction 4 zones, SO

296319

PVC\* 13 898,- €



GTIN 4015613672878



- Matériau CNS 18/10
- Nombre de zones de cuisson 4
- Taille des zones de cuisson Ø 270 mm
- Répartition des zones de cuisson 4 x 5 kW
- Type de zones de cuisson Induction
- Matériau de la surface de cuisson Verre
- Dimensions panneau de verre L 320 x P 650 mm
- Type de support Ouvert
- Poids réglables en hauteur Oui
- Réglable en hauteur de 900 mm à 950 mm
- Propriétés Zones chauffantes réglables séparément
- Puissance 20 kW | 400 V | 50/60 Hz
- Raccord d'appareil 3 NAC
- Dimensions L 800 x P 900 x H 900 mm
- Poids 84,6 kg



- ▶ 4 zones de cuisson
- ▶ Puissance par zone de cuisson : 5 kW
- ▶ Diamètre de chaque zone de cuisson : 270 mm
- ▶ Surface de cuisson : vitrocéramique Schott



- ▶ Utilisation facile : manettes particulièrement grandes, qui tiennent bien en main et avec des inscriptions faciles à lire

## Bain-marie él., SO

296303

PVC\* 2 139,- €



GTIN 4015613668567

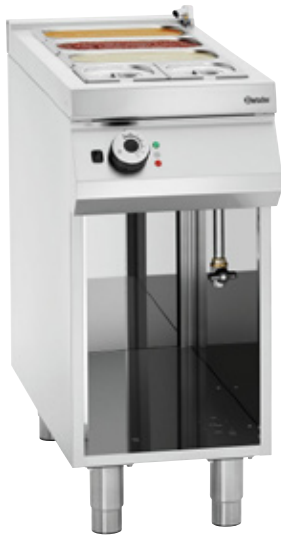

• Matériau

CNS 18/10



• Nombre de cuves

1

• Taille de la cuve, format GN

1 x 1/1 GN

1 x 1/3 GN



• Profondeur max. du récipient GN

150 mm

• Plage de température

de 30 °C à 90 °C

• Robinet de sortie d'eau

Oui

• Robinet d'arrivée d'eau

Oui

• Type de support

Ouvert

• Poids réglables en hauteur

Oui

• Réglable en hauteur

de 900 mm à 950 mm

• Non fourni

Récipients GN

• Puissance

3,5 kW | 230 V | 50/60 Hz

• Raccord d'appareil

3 NAC

• Dimensions

L 400 x P 900 x H 900 mm

• Poids

36,4 kg

### Compartiment 310

• Dimensions: L 20 x P 310 x H 10 mm

• Poids: 1 kg

• GTIN: 4015613682723

296308

PVC\* 25,- € ①

### Compartiment 685

• Dimensions: L 20 x P 685 x H 10 mm

• Poids: 1,5 kg

• GTIN: 4015613682716

296307

PVC\* 35,- € ①

## Bain-marie él., SO

296304

PVC\* 2 898,- €



GTIN 4015613672915



• Matériau

CNS 18/10



• Nombre de cuves

1

• Taille de la cuve, format GN

2 x 1/1 GN

2 x 1/3 GN



• Profondeur max. du récipient GN

150 mm

• Plage de température

de 30 °C à 90 °C

• Robinet de sortie d'eau

Oui

• Robinet d'arrivée d'eau

Oui

• Type de support

Ouvert

• Poids réglables en hauteur

Oui

• Réglable en hauteur

de 900 mm à 950 mm

• Non fourni

Récipients GN

• Puissance

7 kW | 400 V | 50/60 Hz

• Dimensions

L 800 x P 900 x H 900 mm

• Poids

54,2 kg

### Compartiment 685

• Dimensions: L 20 x P 685 x H 10 mm

• Poids: 1,5 kg

• GTIN: 4015613682716

296307

PVC\* 35,- € ①

## Elément de travail, SO

296105

PVC\* 949,- €



GTIN 4015613672922



- Matériau
- Type de support
- Poids réglables en hauteur
- Réglable en hauteur
- Dimensions
- Poids

CNS 18/10  
Ouvert  
Oui  
de 900 mm à 950 mm  
L 400 x P 900 x H 900 mm  
27,8 kg

## Plan travail 900, L900, SO

296106

PVC\* 1 249,- €



GTIN 4015613672939



- Matériau
- Type de support
- Poids réglables en hauteur
- Hauteur réglable jusqu'à
- Dimensions
- Poids

CNS 18/10  
Ouvert  
Oui  
950 mm  
L 800 x P 900 x H 900 mm  
43,3 kg

## Braisière multifonction él.

296426

PVC\* 4 998,- €



GTIN 4015613672908



- Matériau
- Matériau du poêlon
- Contenance
- Dimensions poêle
- Plage de température
- Bac collecteur de graisse
- Type de support
- Poids réglables en hauteur
- Réglable en hauteur
- Propriétés
- Compris
- Puissance
- Raccord d'appareil
- Dimensions
- Poids

CNS 18/10  
CNS 18/10  
32 litre(s)  
L 630 x P 510 x H 110 mm  
de 70 °C à 300 °C  
Oui  
Ouvert  
Oui  
de 900 mm à 950 mm  
Cuve arrondie  
1 bac collecteur 1/2 GN, 200 mm de profondeur  
10 kW | 400 V | 50/60 Hz  
3 NAC  
L 800 x P 900 x H 935 mm  
98,2 kg

## Plaque à snacker électrique 900, lisse

296507

PVC\* 2 649,- €



GTIN 4015613672946



- Matériau
- Matériau de la plaque de braisage
- Modèle de plaque de braisage
- Dimensions surface de cuisson
- Nombre de zones chauffantes
- Type de support
- Poids réglables en hauteur
- Réglable en hauteur
- Puissance
- Raccord d'appareil
- Dimensions
- Poids

CNS 18/10  
Acier  
Lisse  
L 355 x P 760 mm  
1  
Ouvert  
Oui  
de 900 mm à 950 mm  
7,5 kW | 400 V | 50/60 Hz  
3 NAC  
L 400 x P 900 x H 900 mm  
66,4 kg



## Plaque grill él. lisse, SO

296510

PVC\* 3 649,- €



GTIN 4015613672960



- Matériau
- Matériau de la plaque de braisage
- Modèle de plaque de braisage
- Dimensions surface de cuisson
- Nombre de zones chauffantes
- Zones chauffantes réglables séparément
- Type de support
- Poids réglables en hauteur
- Réglable en hauteur
- Puissance
- Raccord d'appareil
- Dimensions
- Poids

Acier  
Acier  
Lisse  
L 755 x P 760 mm  
2  
Oui  
Ouvert  
Oui  
de 900 mm à 950 mm  
15 kW | 400 V | 50/60 Hz  
3 NAC  
L 800 x P 900 x H 900 mm  
123 kg



## Plaque à snacker électrique, 1/2+1/2, PO

296511

PVC\* 3 798,- €



GTIN 4015613672977



- Matériau
- Matériau de la plaque de braisage
- Modèle de plaque de braisage
- Dimensions surface de cuisson
- Nombre de zones chauffantes
- Zones chauffantes réglables séparément
- Type de support
- Poids réglables en hauteur
- Réglable en hauteur
- Puissance
- Raccord d'appareil
- Dimensions
- Poids

CNS 18/10  
Acier  
1/2 lisse, 1/2 nervuré  
L 755 x P 760 mm  
2  
Oui  
Ouvert  
Oui  
de 900 mm à 950 mm  
15 kW | 400 V | 50/60 Hz  
3 NAC  
L 800 x P 900 x H 900 mm  
121,6 kg



- ▶ Surface de grillade
- ▶ Acier
- ▶ Dimensions : L 755 x P 760 mm
- ▶ 1/2 lisse, 1/2 rainurée





## Plaque grill gaz lisse, SO

**2955041**

PVC\* 2 398,- €



GTIN 4015613672953



- Matériau CNS 18/10
- Matériau de la plaque de braisage Acier
- Modèle de plaque de braisage Lisse
- Dimensions surface de cuisson L 355 x P 760 mm
- Nombre de zones chauffantes 1
- Type de support Ouvert
- Poids réglables en hauteur Oui
- Réglable en hauteur de 900 mm à 950 mm
- Type de gaz Gaz naturel H
- Type d'allumage Allumage Piezo
- Puissance 9 kW
- Dimensions L 400 x P 900 x H 900 mm
- Poids 63,8 kg

## Plaque grill gaz, lisse

**2955081**

PVC\* 3 449,- €



GTIN 4015613668611



- Matériau CNS 18/10
- Matériau de la plaque de braisage Acier
- Modèle de plaque de braisage Lisse
- Dimensions surface de cuisson L 755 x P 760 mm
- Nombre de zones chauffantes 2
- Zones chauffantes réglables séparément Oui
- Poids réglables en hauteur Oui
- Réglable en hauteur de 900 mm à 950 mm
- Mode de fonctionnement Gaz
- Type d'allumage Allumage Piezo
- Type de gaz Gaz naturel H
- Puissance 18 kW
- Dimensions L 800 x P 900 x H 900 mm
- Poids 118 kg

## Plaque à snacker à gaz, 1/2+1/2, SO

**2955061**

PVC\* 3 598,- €



GTIN 4015613672984



- Matériau CNS 18/10
- Matériau de la plaque de braisage Acier
- Modèle de plaque de braisage 1/2 lisse, 1/2 nervuré
- Dimensions surface de cuisson L 755 x P 760 mm
- Nombre de zones chauffantes 2
- Zones chauffantes réglables séparément Oui
- Type de support Ouvert
- Poids réglables en hauteur Oui
- Réglable en hauteur de 900 mm à 950 mm
- Mode de fonctionnement Gaz
- Type d'allumage Allumage Piezo
- Type de gaz Gaz naturel H
- Puissance 18 kW
- Dimensions L 800 x P 900 x H 900 mm
- Poids 115,2 kg

### Bouchon d'obturation

- Matériau: Plastique
- Diamètre: 40 mm
- Dimensions: L 40 x P 40 x H 40 mm
- Poids: 0,07 kg
- GTIN: 4015613677033

**286100**

PVC\* 59,- €



### Protection anti-éclaboussure 940

- Matériau: Acier inoxydable
- Grille: Non
- Dimensions: L 400 x P 720 x H 98 mm
- Poids: 3,05 kg
- GTIN: 4015613676944

**296072**

PVC\* 192,- €



### Dosseret 980

- Matériau: Acier inoxydable
- Grille: Non
- Dimensions: L 870 x P 713 x H 98 mm
- Poids: 4,1 kg
- GTIN: 4015613677026

**296078**

PVC\* 198,- €



## Friteuse électrique

296630

PVC\* 3 049,- €



GTIN 4015613673011



- Matériau CNS 18/10
- Nombre de cuves 1
- Contenance de la cuve 20 litre(s)
- Nombre de paniers 1
- Dimensions panier L 290 x P 450 x H 115 mm
- Robinet de vidange de la graisse Oui
- Bac collecteur de graisse Oui
- Type de support Porte à battant
- Poids réglables en hauteur Oui
- Réglable en hauteur de 900 mm à 950 mm
- Puissance 17,4 kW | 400 V | 50/60 Hz
- Raccord d'appareil 3 NAC
- Dimensions L 400 x P 900 x H 900 mm
- Poids 54,8 kg

## Friteuse électrique avec 2 cuves

296970

PVC\* 5 098,- €



GTIN 4015613673028



- Matériau CNS 18/10
- Nombre de cuves 2
- Contenance de la cuve 20 litre(s)
- Nombre de paniers 2
- Dimensions panier L 290 x P 450 x H 115 mm
- Robinet de vidange de la graisse Oui
- Bac collecteur de graisse Oui
- Type de support Porte à battant
- Poids réglables en hauteur Oui
- Réglable en hauteur de 900 mm à 950 mm
- Puissance 34,8 kW | 400 V | 50/60 Hz
- Raccord d'appareil 3 NAC
- Dimensions L 800 x P 900 x H 900 mm
- Poids 88,8 kg

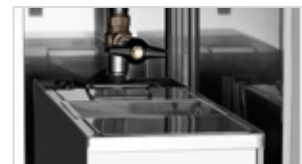

### Accessoires

#### Panier de rechange 20L, petit

- Dimensions panier: L 140 x P 450 x H 115 mm
- Dimensions: L 140 x P 670 x H 225 mm
- Poids: 1,1 kg
- GTIN: 4015613677101



296633

PVC\* 69,- €



#### Panier de rechange 20L, grand

- Dimensions panier: L 290 x P 450 x H 115 mm
- Dimensions: L 290 x P 670 x H 225 mm
- Poids: 1,25 kg
- GTIN: 4015613677118



296634

PVC\* 79,- €



## Friteuse à gaz

2959961

PVC\* 3 349,- €



GTIN 4015613670980



- Matériau CNS 18/10
- Nombre de cuves 1
- Contenance de la cuve 20 litre(s)
- Dimensions cuve L 290 x P 450 x H 115 mm
- Dimensions panier L 290 x P 450 x H 115 mm
- Nombre de paniers 1
- Dimensions panier L 290 x P 450 x H 115 mm
- Robinet de vidange de la graisse Oui
- Bac collecteur de graisse Oui
- Type de support Porte à battant
- Poids réglables en hauteur Oui
- Réglable en hauteur de 900 mm à 950 mm
- Tension 230 V
- Puissance 0,005 kW
- Raccord d'appareil Prêt à être branché
- Type de gaz Gaz naturel H
- Puissance gaz 18 kW
- Dimensions L 400 x P 900 x H 900 mm
- Poids 71,8 kg

CNS 18/10

20 L



## Friteuse à gaz avec 2 cuves

2959521

PVC\* 5 598,- €



GTIN 4015613673035



- Matériau CNS 18/10
- Nombre de cuves 2
- Contenance de la cuve 20 litre(s)
- Nombre de paniers 2
- Dimensions panier L 290 x P 450 x H 115 mm
- Robinet de vidange de la graisse Oui
- Bac collecteur de graisse Oui
- Type de support Porte à battant
- Poids réglables en hauteur Oui
- Réglable en hauteur de 900 mm à 950 mm
- Tension 230 V
- Puissance 0,005 kW
- Raccord d'appareil Prêt à être branché
- Type de gaz Gaz naturel H
- Puissance gaz 36 kW
- Dimensions L 800 x P 900 x H 900 mm
- Poids 124,6 kg

CNS 18/10

20 L



### Cheminée 900XL

- Dimensions: L 400 x P 170 x H 1 060 mm
- Poids: 13,6 kg
- GTIN: 4015613683010

285064

PVC\* 365,- €

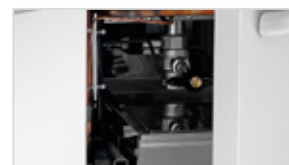

## Cuiseur pâtes él., 1 cuve

296311

PVC\* 2 998,- €



GTIN 4015613668581



• Matériau

• Nombre de cuves

• Contenance de la cuve



• Type de support



• Poids réglables en hauteur

• Réglable en hauteur



• Propriétés

• Non fourni

• Puissance

• Raccord d'appareil

• Dimensions

• Poids

CNS 18/10

1

40 litre(s)

Porte à battant

Oui

de 900 mm à 950 mm

Robinet d'arrivée d'eau et de sortie d'eau intégré

Paniers

9,6 kW | 400 V | 50/60 Hz

3 NAC

L 400 x P 900 x H 900 mm

45,2 kg

## Cuiseur à pâtes à gaz, 1 cuve

2953031

PVC\* 3 098,- €



GTIN 4015613673042



• Matériau

• Nombre de cuves

• Contenance de la cuve



• Type de support



• Poids réglables en hauteur

• Réglable en hauteur



• Propriétés

• Non fourni

• Type de gaz

• Puissance

• Dimensions

• Poids

CNS 18/10

1

40 litre(s)

Porte à battant

Oui

de 900 mm à 950 mm

Robinet d'arrivée d'eau et de sortie d'eau intégré

Paniers

Gaz naturel H

13,9 kW

L 400 x P 900 x H 900 mm

61,4 kg

## Accessoires

### Panier à pâtes GN 1/3, étroit

- Matériau: CNS 18/10, Plastique
- Gastronorm: 1/3 GN
- Dimensions panier: L 145 x P 290 x H 205 mm
- Dimensions: L 145 x P 510 x H 340 mm
- Poids: 1,15 kg
- GTIN: 4015613677057



284124

PVC\* 139,- € ①

### Panier à pâtes GN 1/3

- Matériau: CNS 18/10, Plastique
- Gastronorm: 1/3 GN
- Dimensions panier: L 160 x P 290 x H 205 mm
- Dimensions: L 160 x P 510 x H 335 mm
- Poids: 1,11 kg
- GTIN: 4015613677064



284114

PVC\* 149,- € ①

### Panier à pâtes GN 1/6

- Matériau: CNS 18/10, Plastique
- Gastronorm: 1/6 GN
- Dimensions panier: L 140 x P 140 x H 205 mm
- Dimensions: L 260 x P 260 x H 305 mm
- Poids: 0,73 kg
- GTIN: 4015613677071



284117

PVC\* 98,- € ①

## Grill pierre lave gaz, SO

2954521

PVC\* 2 449,- €



GTIN 4015613672991



- Matériau
- Type de grille
- Nombre de surfaces de grillade
- Dimensions surface de grill
- Grille réglable en hauteur
- Nombre de zones chauffantes
- Type d'allumage
- Type de support
- Poids réglables en hauteur
- Réglable en hauteur
- Compris
- Type de gaz
- Puissance
- Dimensions
- Poids



CNS 18/10  
Grille en V (pour viande)  
1  
L 350 x P 505 mm  
Oui  
1  
Allumage Piezo  
Porte à battant  
Oui  
de 900 mm à 950 mm  
Pierres de lave pour premier remplissage  
Gaz naturel H  
12 kW  
L 400 x P 900 x H 900 mm  
49,7 kg

### Grille ronde pour poisson

- Matériau: Acier inoxydable
- Type de grille: Grille ronde (pour poisson)
- Dimensions surface de grill: L 350 x P 505 mm
- Bac collecteur de graisse: Non
- Dimensions: L 373 x P 548 x H 42 mm
- Poids: 6 kg
- GTIN: 4015613681917



296472

PVC\* 298,- €

### Grille en V pour viandes

- Matériau: Acier inoxydable
- Type de grille: Grille en V (pour viande)
- Dimensions surface de grill: L 350 x P 505 mm
- Bac collecteur de graisse: Non
- Dimensions: L 373 x P 617 x H 32 mm
- Poids: 2,64 kg
- GTIN: 4015613681894



296471

PVC\* 269,- €



## Grill pierre lave gaz, SO

2954631

PVC\* 3 698,- €



GTIN 4015613673004



- Matériau
- Type de grille
- Nombre de surfaces de grillade
- Dimensions surface de grill
- Grille réglable en hauteur
- Nombre de zones chauffantes
- Type d'allumage
- Type de support
- Poids réglables en hauteur
- Réglable en hauteur
- Quantité de remplissage de pierres de lave 21 kg
- Compris
- Type de gaz
- Puissance
- Dimensions
- Poids



Acier inoxydable  
Grille en V (pour viande)  
1  
L 750 x P 505 mm  
Oui  
2  
Allumage Piezo  
Porte à battant  
Oui  
de 900 mm à 950 mm  
Quantité de remplissage de pierres de lave 21 kg  
Pierres de lave pour premier remplissage  
Gaz naturel H  
24 kW  
L 800 x P 900 x H 900 mm  
103 kg

### Grille à barreaux ronds pour poisson

- Type de grille: Grille ronde (pour poisson)
- Matériau: Acier inoxydable
- Dimensions surface de grill: L 750 x P 505 mm
- Bac collecteur de graisse: Non
- Dimensions: L 377 x P 550 x H 45 mm
- Poids: 12 kg
- GTIN: 4015613681924



296474

PVC\* 729,- €

### Grille en V pour viandes

- Matériau: Acier inoxydable
- Type de grille: Grille en V (pour viande)
- Dimensions surface de grill: L 750 x P 505 mm
- Bac collecteur de graisse: Non
- Dimensions: L 612 x P 772 x H 30 mm
- Poids: 4 kg
- GTIN: 4015613681900



296473

PVC\* 469,- €

### Pierres lave 7kg

- Dimensions: L 310 x P 310 x H 95 mm
- Poids: 7 kg
- GTIN: 4015613182049



100611

PVC\* 49,- €





- Matériau
- Matériau de la marmite
- Type de chauffage
- Robinet de vidange
- Raccord d'eau
- Poids réglables en hauteur
- Réglable en hauteur
- Propriétés

- Raccord d'appareil
- Dimensions
- Poids

CNS 18/10  
 À double paroi  
 Indirect  
 Oui  
 Robinet eau froide ou chaude Ø 10 mm  
 Oui  
 de 900 mm à 950 mm  
 Contrôle automatique du niveau de remplissage  
 3 NAC  
 L 800 x P 900 x H 900 mm  
 139,6 kg

Cuiseur él., 100L, contr.pos.eau

- Contenance 117 litre(s)
- Contenance utile 100 litre(s)
- Dimensions chaudière Ø 600 mm | Hauteur: 415 mm
- Puissance 16 kW | 400 V | 50/60 Hz
- Dimensions L 800 x P 900 x H 900 mm
- Poids 139,6 kg
- GTIN 4015613673141

296910

PVC\* 8 198,- € ①

Cuiseur él., 135L, contr.pos.eau

- Contenance 152 litre(s)
- Contenance utile 135 litre(s)
- Dimensions chaudière Ø 600 mm | Hauteur: 540 mm
- Puissance 18 kW | 400 V | 50/60 Hz
- Dimensions L 800 x P 900 x H 900 mm
- Poids 145,8 kg
- GTIN 4015613673158

296911

PVC\* 8 598,- € ①



## Cuiseur gaz, 100L, contr.pos.eau

**2959101**

PVC\* 9 598,- €



GTIN 4015613673103



- Matériau
- Matériau de la marmite
- Type de chauffage
- Raccord d'eau
- Poids réglables en hauteur
- Réglable en hauteur
- Propriétés



- Puissance
- Type de gaz
- Puissance gaz
- Dimensions
- Poids

CNS 18/10  
 À double paroi  
 Indirect  
 Robinet eau froide ou chaude Ø 10 mm  
 Oui  
 de 900 mm à 950 mm  
 Contrôle automatique du niveau de remplissage  
 0,5 kW | 230 V | 50/60 Hz  
 Gaz naturel H  
 21 kW  
 L 800 x P 900 x H 900 mm  
 144,4 kg

## Cuiseur gaz, 100L, contr.pos.eau

- Contenance 117 litre(s)
- Contenance utile 100 litre(s)
- Dimensions chaudière Ø 600 mm | Hauteur: 415 mm
- Dimensions L 800 x P 900 x H 900 mm
- Poids 144,4 kg
- GTIN 4015613673103

**2959101**

PVC\* 9 598,- €



## Cuiseur gaz, 135L, contr.pos.eau

- Contenance 152 litre(s)
- Contenance utile 135 litre(s)
- Dimensions chaudière Ø 600 mm | Hauteur: 540 mm
- Dimensions L 800 x P 900 x H 900 mm
- Poids 168 kg
- GTIN 4015613673110

**2959021**

PVC\* 9 798,- €



## Cheminée 900XL

- Dimensions: L 400 x P 170 x H 1 060 mm
- Poids: 13,6 kg
- GTIN: 4015613683010

**285064**

PVC\* 365,- €



## Braisière basculante 900 E87LEK

296676

PVC\* 7 798,- €



GTIN 4015613673097



- Matériau
- Matériau du poêlon

CNS 18/10  
Acier au nickel-chrome  
Fond en acier



- Contenance

87 litre(s)



- Contenance utile

70 litre(s)

- Dimensions poêle

L 720 x P 610 x H 225 mm

- Plage de température

de 100 °C à 300 °C

- Robinet d'arrivée d'eau

Oui

- Raccord d'eau

Robinet eau froide ou chaude Ø 12 mm

- Poids réglables en hauteur

Oui

- Réglable en hauteur

de 900 mm à 950 mm

- Raccord d'appareil

3 NAC

- Dimensions

L 800 x P 900 x H 900 mm

- Poids

162 kg

### Braisière basculante 900 E87LEK

- Dispositif basculant À moteur électrique
- Puissance 10,2 kW | 400 V | 50/60 Hz
- Dimensions L 800 x P 900 x H 900 mm
- Poids 162 kg
- GTIN 4015613673097

296676

PVC\* 7 798,- € ①

### Braisière basculante 900 E87LHK

- Dispositif basculant Manuel
- Puissance 9,9 kW | 400 V | 50/60 Hz
- Dimensions L 800 x P 900 x H 900 mm
- Poids 147,6 kg
- GTIN 4015613673066

296606

PVC\* 6 498,- € ①

## Braisière basculante 900 G87LEK

2956031

PVC\* 7 598,- €



GTIN 4015613673073



- Matériau
- Matériau du poêlon

CNS 18/10  
Acier au nickel-chrome  
Fond en acier



- Contenance

87 litre(s)



- Contenance utile

70 litre(s)

- Dimensions poêle

L 720 x P 610 x H 225 mm

- Plage de température

de 100 °C à 300 °C

- Robinet d'arrivée d'eau

Oui

- Raccord d'eau

Robinet eau froide ou chaude Ø 12 mm

- Poids réglables en hauteur

Oui

- Réglable en hauteur

de 900 mm à 950 mm

- Type de gaz

Gaz naturel H

- Puissance gaz

22 kW

- Dimensions

L 800 x P 900 x H 900 mm

- Poids

157,2 kg

### Braisière basculante 900 G87LEK

- Dispositif basculant À moteur électrique
- Puissance 0,3 kW | 230 V | 50/60 Hz
- Dimensions L 800 x P 900 x H 900 mm
- Poids 157,2 kg
- GTIN 4015613673073

2956031

PVC\* 7 598,- € ①

### Braisière basculante 900 G87LHK

- Dispositif basculant Manuel
- Dimensions L 800 x P 900 x H 900 mm
- Poids 168 kg
- GTIN 4015613673059

2956721

PVC\* 6 298,- € ①

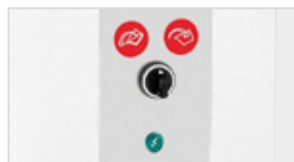

## Accessoires

### Plaque de grillade 900-R

- Matériau: Fonte
- Modèle de plaque de braisage: Nervuré
- Avec gouttière à jus: Oui
- Dimensions: L 390 x P 390 x H 17 mm
- Poids: 10,64 kg
- GTIN: 4015613676920



296051

PVC\* 349,- € ①

### Plaque de braisage 900-G

- Matériau: Fonte
- Modèle de plaque de braisage: Lisse
- Avec gouttière à jus: Oui
- Dimensions: L 390 x P 390 x H 19 mm
- Poids: 10,76 kg
- GTIN: 4015613676937



296056

PVC\* 309,- € ①

### Réducteur

- Dimensions: L 260 x P 260 x H 18 mm
- Poids: 0,3 kg
- GTIN: 4015613676906



296086

PVC\* 29,- € ①

### Porte 900, fermée à droite

- Matériau: CNS 18/10
- Butée de porte: À droite
- Dimensions: L 391 x P 95 x H 501 mm
- Poids: 3,92 kg
- GTIN: 4015613680811



296014

PVC\* 249,- € ①

### Porte 900, fermée à gauche

- Matériau: CNS 18/10
- Butée de porte: À gauche
- Dimensions: L 391 x P 95 x H 501 mm
- Poids: 3,92 kg
- GTIN: 4015613680828



296015

PVC\* 249,- € ①

### Tiroir 900, L 360, ensemble 2 pièces

- Matériau: CNS 18/10
- Nombre de tiroirs: 2
- Dimensions intérieures: L 310 x P 525 x H 95 mm
- Avec inserts en plastique: Non
- Propriétés: Pour l'installation sur place
- Dimensions: L 395 x P 700 x H 500 mm
- Poids: 10,56 kg
- GTIN: 4015613677088



296401

PVC\* 498,- € ①

### Roulettes 4S900

- Matériau: Plastique, Revêtement en caoutchouc
- Roulettes de direction: 4 roulettes de direction, 2 roulettes avec frein
- Diamètre des roulettes: 125 mm
- Charge max., chacun: 100 kg
- Dimensions: L 145 x P 155 x H 160 mm
- Poids: 3,34 kg
- GTIN: 4015613680804



295088

PVC\* 249,- € ①

### Chauffage 900H10

- Remarque importante: Uniquement montage en usine possible
- Puissance: 2 kW | 230 V | 50/60 Hz
- Dimensions: L 470 x P 630 x H 130 mm
- Poids: 5,9 kg
- GTIN: 4015613680798



296066

PVC\* 698,- € ①

## TECHNIQUE DE CUISSON

Une cuisson parfaitement maîtrisée ?  
Ce n'est pas si facile. Ou peut-être que si :  
Car les systèmes de cuisson Bartscher garantissent une  
cuisson parfaite - que ce soit avec un four mixte, un  
four à convection ou un cuiseur sous vide.



## Cuisinières d'entrée de gamme

Les cuisinières Bartscher classées d'entrée de gamme allient le confort des « grandes » cuisinières à cinq feux, à un four multifonction généreux, sans prendre trop de place.

Une solution de cuisson partout, là où vous souhaitez régaler vos invités pour de grandes occasions ou des événements récurrents, par ex. dans la petite gastronomie, les maisons associatives ou pour les amateurs de cuisine ambitieux.



### Fourneau vitro 600, 5P, FE

155660

PVC\* 2 498,- €



GTIN 4015613469621



• Matériau

CNS 18/10



• Nombre de zones de cuisson

Verre

• Taille des zones de cuisson

5



• Répartition des zones de cuisson

1 x Ø 120/210 mm, 1x Ø 170/265 mm, 1 x 210 mm, 2 x 145 mm

1 x 0,7/2,1 kW, 1x 1,4/2,2 kW, 1 x 2,2 kW, 2 x 1,2 kW

• Type de zones de cuisson

Vitrocéramique

• Type de four

Électrique

• Four multifonctions

Oui

• Fonctions du four

Air ventilé

Gril

Chaleur voûte / sole

• Matériau de la chambre de cuisson

Émaillé

• Volume du four

100 litre(s)

• Dimensions four

L 635 x P 435 x H 360 mm

• Plage de température

de 50 °C à 250 °C

• Propriétés du four

Minuterie

Triple vitrage

Éclairage du four

• Puissance du four

2,5 kW

• Poids réglables en hauteur

Oui

• Propriétés

Poignées en acier inoxydable

• Puissance

11,4 kW | 400 V | 50/60 Hz

• Raccord d'appareil

3 NAC

• Dimensions

L 900 x P 600 x H 890 mm

• Poids

76 kg

#### Plaque de cuisson 665x375x20

- Dimensions: L 665 x P 375 x H 20 mm
- Poids: 3 kg
- GTIN: 4015613658629

150957

PVC\* 25,- € ①

#### Grille

- Dimensions: L 666 x P 360 x H 19 mm
- Poids: 1,01 kg
- GTIN: 4015613656557

150606

PVC\* 22,- € ①



Cuisinière à gaz avec 5 feux dotés de différents niveaux de puissance – Les différentes tailles des brûleurs et le grand four multifonction émaillé créent la base optimale pour la préparation des plats les plus variés.

- Matériau Acier inoxydable
- Nombre de zones de cuisson 5
- Taille des zones de cuisson 4 x 230 x 270 mm, 1 x Ø 350 mm
- Répartition des zones de cuisson 1 x 1 kW, 1 x 3 kW, 2 x 1,75 kW, 1 x 3,8 kW
- Type de zones de cuisson Gaz
- Brûleur à gaz Brûleur à cercle unique  
Brûleur à triple cercle
- Type d'allumage Allumage électrique à une main
- Type de four Électrique
- Four multifonctions Oui
- Fonctions du four Air ventilé  
Gril  
Gril + chaleur de voûte  
Gril + chaleur de voûte + ventilateur  
Chaleur voûte / sole  
Chaleur de sole + ventilateur  
Décongeler
- Matériau de la chambre de cuisson Émaillé
- Volume du four 104 litre(s)
- Dimensions four L 690 x P 400 x H 340 mm
- Nombre de tiroirs 4
- Distance entre les tiroirs 70 mm
- Plage de température de 50 °C à 250 °C
- Hotte aspirante Oui
- Propriétés du four Porte avec double vitrage  
Minuterie (5 - 55 min.)  
Éclairage du four
- Puissance four 2,5 kW | 230 V | Prêt à être branché
- Compris 1 plaque de four  
2 grilles
- Poids réglables en hauteur Oui
- Réglable en hauteur de 850 mm à 900 mm
- Propriétés Grilles en fonte  
Brûleur à gaz avec sécurité d'allumage  
Poignées en acier inoxydable  
Brûleur avec protection thermoélectrique  
Compartment de rangement sous le four : L 660 x P 450 x H 120 mm
- Type de gaz Gaz naturel H (20 mbar)  
Buses à propane (50 mbar) et les buses à gaz naturel L (20 mbar) fournies
- Puissance 11,3 kW
- Dimensions L 900 x P 600 x H 900 mm
- Poids 64 kg



- ▶ 5 zones de cuisson
- ▶ Répartition : 1 x 1 kW, 1 x 3 kW, 2 x 1,75 kW, 1 x 3,8 kW
- ▶ Dimensions : 4 x 230 x 270 mm, 1 x Ø 350 mm



- ▶ Four multifonction
- ▶ Volume : 104 litres
- ▶ Espace de cuisson : émaillé

#### Plaque

- Dimensions: L 666 x P 376 x H 20 mm
- Poids: 1,3 kg
- GTIN: 4015613721330

150958

PVC\* 29,- € ①

#### Grille

- Dimensions: L 666 x P 360 x H 19 mm
- Poids: 1,01 kg
- GTIN: 4015613656557

150606

PVC\* 22,- € ①



- Matériau CNS 18/10
- Nombre de zones de cuisson 4
- Répartition des zones de cuisson 2 x 3,5 kW, 2 x 7 kW
- Type de zones de cuisson Gaz
- Brûleur à gaz Brûleur à double cercle
- Type d'allumage Allumage manuel
- Type de four Électrique
- Fonctions du four Air ventilé
- Gastronorm 1/1 GN
- Dimensions four L 560 x P 390 x H 340 mm
- Plage de température de 50 °C à 300 °C
- Hotte aspirante Oui
- Raccord du four Prêt à être branché
- Tension du four 230 V
- Compris 2 plaques  
1 grille
- Poids réglables en hauteur Oui
- Réglable en hauteur de 850 mm à 910 mm
- Propriétés Bac collecteur amovible sous les cuvettes de brûleur  
Brûleur à gaz avec sécurité d'allumage  
Tiroir en dessous de la cuvette de brûleur  
Minuterie : 0 - 120 minutes
- Type de gaz Gaz naturel H (20 mbar)  
Buses pour gaz liquéfié (50 mbar) sont fournies
- Puissance 21 kW
- Dimensions L 700 x P 700 x H 850 mm
- Poids 100,8 kg



- ▶ 4 zones de cuisson
- ▶ Puissance totale : 21 kW
- ▶ 2 x 3,5 kW – devant à gauche, derrière à droite
- ▶ 2 x 7 kW, brûleur à double cercle – devant à droite, derrière à gauche



- ▶ Four à convection
- ▶ 1/1 GN



- ▶ Cuvettes de brûleurs avec fond amovible



- ▶ Tiroir sous les brûleurs

## Plaque 1/1GN, 20 mm

- Matériau: CNS 18/10
- Gastronorm: 1/1 GN
- Dimensions: L 530 x P 325 x H 20 mm
- Poids: 1,45 kg
- GTIN: 4015613271729

**A101185**

PVC\* 21,- €

## Grille GN, 1/1, Al

- Matériau: CNS 18/10
- Gastronorm: 1/1 GN
- Dimensions: L 325 x P 530 x H 10 mm
- Poids: 0,95 kg
- GTIN: 4016098175250

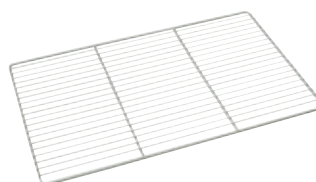
**A101091**

PVC\* 30,- €

## Cuisinière à gaz MFG 7040

1582051

PVC\* 2 049,- €



GTIN 4015613698878



La série de fourneaux à gaz MFG - Des modèles d'entrée de gamme pour les professionnels avec une structure solide en acier inoxydable. Grâce à leur utilisation intuitive avec flamme pilote, ils sont parfaits pour un usage quotidien dans la cuisine.

- Matériau : Acier inoxydable
- Nombre de zones de cuisson : 4
- Répartition des zones de cuisson : 2 x 3,5 kW, 2 x 6 kW
- Type de zones de cuisson : Gaz
- Brûleur à gaz : Brûleur à cercle unique
- Type d'allumage : Allumage manuel
- Flamme pilote : Oui
- Type de support : Ouvert
- Dimensions soubassement : L 710 x P 620 x H 380 mm
- Poids réglables en hauteur : Oui
- Réglable en hauteur : de 910 mm à 955 mm
- Propriétés : Grilles en fonte
- Type de gaz : Brûleur à gaz avec sécurité d'allumage
- Puissance : Gaz naturel H
- Dimensions : Les buses à propane sont fournies
- Poids : 19 kW
- Dimensions : L 800 x P 700 x H 910 mm
- Poids : 56,4 kg



- ▶ 4 zones de cuisson
- ▶ Brûleur à gaz : Brûleur à cercle unique
- ▶ Taille des zones de cuisson : 330 x 300 mm
- ▶ Répartition des zones de cuisson : 2 x 3,5 kW, 2 x 6 kW

- ▶ Type de soubassement : Ouvert
- ▶ Dimensions du soubassement : L 710 x P 620 x H 380 mm

## Cuisinière à gaz MFG 7340

1582001

PVC\* 2 759,- €



GTIN 4015613632315



- Matériau : Acier inoxydable
- Nombre de zones de cuisson : 4
- Répartition des zones de cuisson : 2 x 3,5 kW, 2 x 6 kW
- Type de zones de cuisson : Gaz
- Brûleur à gaz : Brûleur à cercle unique
- Type d'allumage : Allumage manuel
- Flamme pilote : Oui
- Type de four : Électrique
- Fonctions du four : Chaleur voûte / sole
- Gastronorm : 2/1 GN
- Dimensions four : L 650 x P 580 x H 260 mm
- Plage de température : de 100 °C à 300 °C
- Hotte aspirante : Oui
- Puissance four : 6 kW | 400 V | 2 NAC
- Compris : 1 grille
- Poids réglables en hauteur : Oui
- Réglable en hauteur : de 910 mm à 955 mm
- Propriétés : Grilles en fonte
- Type de gaz : Brûleur à gaz avec sécurité d'allumage
- Puissance : Poignées en acier inoxydable
- Dimensions : Gaz naturel H (20 mbar)
- Poids : Buses pour gaz liquéfié (50 mbar) et les buses à gaz naturel L (20 mbar) fournies
- Dimensions : 19 kW
- Dimensions : L 800 x P 700 x H 910 mm
- Poids : 108,4 kg

## Cuisinière à gaz MFGO 7060

1582101

PVC\* 2 529,- €



GTIN 4015613635033



- Matériau Acier inoxydable
- Nombre de zones de cuisson 6
- Répartition des zones de cuisson 3 x 3,5 kW, 3 x 6 kW
- Type de zones de cuisson Gaz
- Brûleur à gaz Brûleur à cercle unique
- Type d'allumage Allumage manuel
- Flamme pilote Oui
- Type de support Ouvert
- Poids réglables en hauteur Division inégale
- Propriétés Oui
- Grilles en fonte
- Brûleur à gaz avec sécurité d'allumage
- Buses pour gaz liquéfié (50 mbar) et les buses à gaz naturel L (20 mbar) fournies
- Puissance 28,5 kW
- Dimensions L 1 200 x P 700 x H 910 mm
- Poids 79,2 kg

## Cuisinière à gaz MFG 7360

1582201

PVC\* 3 359,- €



GTIN 4015613635040



La série de fourneaux à gaz MFG - Des modèles d'entrée de gamme pour les professionnels avec une structure solide en acier inoxydable. Grâce à leur utilisation intuitive avec flamme pilote, ils sont parfait pour un usage quotidien dans la cuisine.

- Matériau Acier inoxydable
- Nombre de zones de cuisson 6
- Répartition des zones de cuisson 3 x 3,5 kW, 3 x 6 kW
- Type de zones de cuisson Gaz
- Brûleur à gaz Brûleur à cercle unique
- Type d'allumage Allumage manuel
- Flamme pilote Oui
- Type de four Électrique
- Fonctions du four Chaleur voûte / sole
- Gastronorm 2/1 GN
- Dimensions four L 650 x P 580 x H 260 mm
- Plage de température de 100 °C à 300 °C
- Hotte aspirante Oui
- Puissance four 6 kW | 400 V | 2 NAC
- Compris 1 grille
- Type de support Ouvert
- Poids réglables en hauteur Oui
- Propriétés Grilles en fonte
- Brûleur à gaz avec sécurité d'allumage
- Poignées en acier inoxydable
- Buses pour gaz liquéfié (50 mbar) et les buses à gaz naturel L (20 mbar) fournies
- Puissance 28,5 kW
- Dimensions L 1 200 x P 700 x H 910 mm
- Poids 129,4 kg



- ▶ 6 zones de cuisson
- ▶ Brûleur à gaz : Brûleur à cercle unique
- ▶ Taille des zones de cuisson : 330 x 300 mm
- ▶ Répartition des zones de cuisson : 3 x 3,5 kW, 3 x 6 kW



- ▶ Four électrique GN 2/1

### Accessoires

#### Plaque 2/1GN, 20 mm

- Matériau: CNS 18/10
- Gastronorm: 2/1 GN
- Dimensions: L 650 x P 530 x H 20 mm
- Poids: 2,7 kg
- GTIN: 4015613271699

A101181

PVC\* 39,- €

#### Grille GN, 2/1, Al

- Matériau: CNS 18/10
- Gastronorm: 2/1 GN
- Dimensions: L 650 x P 530 x H 10 mm
- Poids: 1,93 kg
- GTIN: 4016098175267

A101092

PVC\* 46,- €



## Cuisinières wok



### Cuisinière wok à gaz de table GWTH1

1052303

PVC\* 1 119,- €



GTIN 4015613630977



- Matériau CNS 18/10
- Nombre de zones de cuisson 1
- Taille des zones de cuisson Ø 290 mm
- Répartition des zones de cuisson 1 x 11,5 kW
- Type de zones de cuisson Support de wok
- Brûleur à gaz Brûleur haute performance
- Type d'allumage Allumage manuel
- Flamme pilote Oui
- Bac collecteur de graisse Oui
- Poids réglables en hauteur Oui
- Propriétés Brûleur amovible sans outil  
Brûleur avec protection thermoélectrique  
Zones de cuisson sans support de wok, pour casseroles à partir de 200 mm de Ø
- Type de gaz Gaz liquéfié (50 mbar)  
Les buses à gaz naturel H (20 mbar) sont fournies
- Puissance 11,5 kW
- Dimensions L 400 x P 600 x H 415 mm
- Poids 25,4 kg

### Cuisinière à wok, 2 brûleurs

1052103

PVC\* 1 998,- €



GTIN 4015613610764



- Matériau CNS 18/10
- Nombre de zones de cuisson 2
- Taille des zones de cuisson Ø 290 mm
- Répartition des zones de cuisson 2 x 11,5 kW
- Type de zones de cuisson Support de wok
- Brûleur à gaz Brûleur haute performance
- Type d'allumage Allumage manuel
- Flamme pilote Oui
- Bac collecteur de graisse Oui
- Poids réglables en hauteur Oui
- Réglable en hauteur de 960 mm à 985 mm
- Propriétés Brûleur amovible sans outil  
Brûleur avec protection thermoélectrique  
Zones chauffantes réglables séparément  
Zones de cuisson sans support de wok, pour casseroles à partir de 200 mm de Ø
- Type de gaz Gaz liquéfié (50 mbar)  
Les buses à gaz naturel H (20 mbar) sont fournies
- Puissance 23 kW
- Dimensions L 900 x P 600 x H 960 mm
- Poids 58 kg



- Matériau
- Nombre de zones de cuisson
- Taille des zones de cuisson
- Répartition des zones de cuisson
- Type de zones de cuisson
- Brûleur à gaz
- Type d'allumage
- Flamme pilote
- Bac collecteur de graisse
- Poids réglables en hauteur
- Réglable en hauteur
- Propriétés

- Type de gaz

- Puissance
- Dimensions
- Poids

CNS 18/10  
3  
Ø 290 mm  
3 x 11,5 kW  
Support de wok  
Brûleur haute performance  
Allumage manuel  
Oui  
Oui  
Oui  
de 960 mm à 985 mm  
Brûleur amovible sans outil  
Brûleur avec protection thermoélectrique  
Zones chauffantes réglables séparément  
Zones de cuisson sans support de wok, pour casseroles à partir de 200 mm de Ø  
Gaz liquéfié (50 mbar)  
Les buses à gaz naturel H (20 mbar) sont fournies  
34,5 kW  
L 1 500 x P 600 x H 960 mm  
85 kg



Accessoires

Sauteuse Wok acier, 360mm

- Matériau: Acier
- Type de fond: Rond
- Contenance: 5 litre(s)
- Diamètre: 360 mm
- Avec contre-poignée: Non
- Compatible avec l'induction: Oui
- Dimensions: L 560 x P 360 x H 95 mm
- Poids: 1,5 kg
- GTIN: 4015613371313



A105960

PVC\* 115,- € ②

Sauteuse Wok W380R

- Matériau: Acier inoxydable
- Type de fond: Rond
- Contenance: 5 litre(s)
- Diamètre: 380 mm
- Hauteur de la poêle sans couvercle: 110 mm
- Propriétés de la poignée: Poignée(s) froide(s)
- Avec contre-poignée: Oui
- Compatible avec l'induction: Oui
- Dimensions: L 635 x P 380 x H 220 mm
- Poids: 2,85 kg
- GTIN: 4015613586793



105831

PVC\* 85,- € ②

Sauteuse wok W385R

- Matériau: Acier inoxydable
- Type de fond: Rond
- Contenance: 6 litre(s)
- Diamètre: 385 mm
- Hauteur de la poêle sans couvercle: 160 mm
- Propriétés de la poignée: Résistant à la chaleur
- Avec contre-poignée: Non
- Compatible avec l'induction: Oui
- Dimensions: L 645 x P 385 x H 160 mm
- Poids: 1,7 kg
- GTIN: 4015613668451



A105971

PVC\* 69,- € ②

## Réchaud sur pieds G-1KB 1K700

1086003S

PVC\* 289,- €



GTIN 4015613395982



- Matériau
- Brûleur à gaz
- Type d'allumage
- Sécurité d'allumage
- Flamme pilote
- Type de gaz

- Remarque importante

- Puissance
- Dimensions
- Poids

CNS 18/10  
cadre à nervures en fonte  
Brûleur puissant  
Allumage Piezo  
Oui  
Non  
Gaz liquéfié  
Les buses à gaz naturel sont fournies  
Le diamètre de la casserole doit être d'au moins 22,5 cm  
Un réducteur de pression de max. 50 mbars est nécessaire  
7 kW  
L 400 x P 440 x H 390 mm  
12,75 kg

## Réchaud sur pieds G-2KB 1K700

1059403

PVC\* 1 198,- €



GTIN 4015613166421



- Matériau
- Brûleur à gaz
- Type d'allumage
- Sécurité d'allumage
- Flamme pilote
- Type de gaz
- Charge max.
- Remarque importante

- Puissance
- Dimensions
- Poids

CNS 18/10  
Brûleur à double cercle  
Allumage manuel  
Oui  
Oui  
Gaz liquéfié  
70 kg  
Le diamètre de la casserole doit être d'au moins 22,5 cm  
Un réducteur de pression de max. 50 mbars est nécessaire  
7 kW  
L 450 x P 475 x H 500 mm  
22 kg

## Réchaud sur pieds G-WB 1K1250

1050503

PVC\* 1 659,- €



GTIN 4015613124988



- Matériau
- Brûleur à gaz
- Type d'allumage
- Sécurité d'allumage
- Flamme pilote
- Type de gaz
- Charge max.
- Remarque importante

- Puissance
- Dimensions
- Poids

CNS 18/10  
cadre à nervures en fonte  
Brûleur à boutons  
Allumage manuel  
Oui  
Oui  
Gaz liquéfié  
70 kg  
Le diamètre de la casserole doit être d'au moins 22,5 cm  
Un réducteur de pression de max. 50 mbars est nécessaire  
12,5 kW  
L 670 x P 590 x H 530 mm  
28 kg



Réchaud sur pied au format XXL : ce réchaud sur pied à gaz se distingue par sa hauteur pratique et par sa structure solide. Grâce à son faible poids, il peut également être utilisé de manière flexible.



• Matériau

CNS 18/10



- Brûleur à gaz
- Type d'allumage
- Sécurité d'allumage
- Type de gaz

cadre à nervures en fonte

Brûleur à boutons

Allumage manuel

Oui

Propane

Buses à gaz H et L fournies

70 kg

Bac collecteur sous le brûleur

Le diamètre de la casserole doit être d'au moins 28 cm

Un réducteur de pression de max. 50 mbars est nécessaire

• Charge max.

• Propriétés

• Remarque importante

• Puissance

12,5 kW

• Dimensions

L 680 x P 590 x H 820 mm

• Poids

31 kg



- ▶ Brûleur à verrous
- ▶ Puissance : 12,5 kW
- ▶ Type de gaz : propane
- ▶ Des buses pour le gaz naturel H et L sont fournies



- ▶ Diamètre de casserole min. : 280 mm
- ▶ Charge maximale : 70 kg

## Accessoires

### Kit de branchement professionnel

- Utilisable dans: Intérieur et extérieur
- Dimensions: L 64 x P 61 x H 27 mm
- Poids: 1,3 kg
- GTIN: 4015613586557

**500180**

PVC\* 129,- €

## Réchaud sur pieds E 1K350

105343

PVC\* 1 198,- €



GTIN 4015613126036



- Matériau
- Diamètre de la zone de cuisson
- Témoin lumineux de contrôle
- Puissance
- Raccord d'appareil
- Dimensions
- Poids

CNS 18/10  
300 mm  
Oui  
3,5 kW | 380-400 V | 50/60 Hz  
3 NAC  
L 500 x P 500 x H 520 mm  
16,4 kg

## Réchaud sur pieds E 1K500

105325

PVC\* 1 249,- €



GTIN 4015613633244



- Matériau
- Diamètre de la zone de cuisson
- Témoin lumineux de contrôle
- Puissance
- Raccord d'appareil
- Dimensions
- Poids

Acier inoxydable  
400 mm  
Oui  
5 kW | 400 V | 50 Hz  
3 NAC  
L 570 x P 590 x H 515 mm  
34,2 kg

## Grand poêlon, fonte, Ø550

699335

PVC\* 359,- €



GTIN 4015613210056



- Matériau
- Diamètre du fond
- Hauteur de poêle
- Manche amovible
- Dimensions
- Poids

Fonte  
550 mm  
80 mm  
Oui  
L 1 085 x P 550 x H 80 mm  
25,4 kg

## Grand poêlon, fonte, Ø650

699320

PVC\* 459,- €



GTIN 4015613157832



- Matériau
- Diamètre du fond
- Hauteur de poêle
- Manche amovible
- Dimensions
- Poids

Fonte  
650 mm  
90 mm  
Oui  
L 1 120 x P 650 x H 90 mm  
28 kg



## Grand poêlon, fonte, Ø800

**699315**

PVC\* 659,- €



GTIN 4015613209890



- |                    |                            |
|--------------------|----------------------------|
| • Matériau         | Fonte                      |
| • Diamètre du fond | 800 mm                     |
| • Hauteur de poêle | 120 mm                     |
| • Manche amovible  | Oui                        |
| • Dimensions       | L 1 500 x P 800 x H 120 mm |
| • Poids            | 44 kg                      |

## Grand poêlon, fonte, divisé Ø650

**699325**

PVC\* 479,- €



GTIN 4015613209906



- |                          |                           |
|--------------------------|---------------------------|
| • Matériau               | Fonte                     |
| • Division               | Divisé en 2               |
| • Diamètre du fond       | 650 mm                    |
| • Hauteur de poêle       | 90 mm                     |
| • Hauteur de la traverse | 50 mm                     |
| • Manche amovible        | Oui                       |
| • Dimensions             | L 1 120 x P 650 x H 90 mm |
| • Poids                  | 29 kg                     |

## Grand poêlon, fonte, divisé Ø800

**699318**

PVC\* 669,- €



GTIN 4015613210049



- |                          |                            |
|--------------------------|----------------------------|
| • Matériau               | Fonte                      |
| • Division               | Divisé en 2                |
| • Diamètre du fond       | 800 mm                     |
| • Hauteur de poêle       | 120 mm                     |
| • Hauteur de la traverse | 75 mm                      |
| • Manche amovible        | Oui                        |
| • Dimensions             | L 1 500 x P 800 x H 120 mm |
| • Poids                  | 47 kg                      |

## Grande poêle fonte, divisée Ø800

**699316**

PVC\* 698,- €



GTIN 4015613632346



- |                          |                            |
|--------------------------|----------------------------|
| • Matériau               | Fonte                      |
| • Division               | Divisé en 3                |
| • Diamètre du fond       | 800 mm                     |
| • Hauteur de poêle       | 120 mm                     |
| • Hauteur de la traverse | 75 mm                      |
| • Manche amovible        | Oui                        |
| • Dimensions             | L 1 500 x P 800 x H 120 mm |
| • Poids                  | 49,2 kg                    |

## Accessoires

### Poignée pour les poêles en fonte

- Matériau: Fonte
- Dimensions: L 288 x P 155 x H 63 mm
- Poids: 3,1 kg
- GTIN: 4015613632353

**699328**

PVC\* 108,- €

## Braisières basculantes



### Braisière basculante E80LHK

193036

PVC\* 6 198,- €



GTIN 4015613721224



- Matériau CNS 18/10
- Matériau du poêlon Acier au nickel-chrome
- Contenance 80 litre(s)
- Dimensions poêle L 798 x P 570 x H 200 mm
- Plage de température de 45 °C à 300 °C
- Dispositif basculant Manuel
- Robinet d'arrivée d'eau Oui
- Raccord d'eau 12 mm
- Témoin lumineux de contrôle Oui
- Poids réglables en hauteur Oui
- Réglable en hauteur de 850 mm à 910 mm
- Propriétés L'alimentation électrique est coupée en cas de panne  
Résistances en « Incoloy 800 »
- Puissance 9,9 kW | 400 V | 50 Hz
- Raccord d'appareil 3 NAC
- Dimensions L 900 x P 900 x H 900 mm
- Poids 158 kg

### Braisière basculante E120LHK

193062

PVC\* 9 849,- €



GTIN 4015613723464



- Matériau CNS 18/10
- Matériau du poêlon Acier au nickel-chrome
- Contenance 120 litre(s)
- Dimensions poêle L 1090 x P 560 x H 225 mm
- Plage de température de 45 °C à 300 °C
- Dispositif basculant Manuel
- Robinet d'arrivée d'eau Oui
- Raccord d'eau 12 mm
- Témoin lumineux de contrôle Oui
- Poids réglables en hauteur Oui
- Réglable en hauteur de 850 mm à 910 mm
- Propriétés L'alimentation électrique est coupée en cas de panne  
Résistances en « Incoloy 800 »
- Puissance 14,8 kW | 400 V | 50 Hz
- Raccord d'appareil 3 NAC
- Dimensions L 1 200 x P 900 x H 900 mm
- Poids 237 kg

## Braisière basculante G80LHK

1930311

PVC\* 5 998,- €



GTIN 4015613721231



- Matériau
- Matériau du poêlon
- Contenance
- Dimensions poêle
- Plage de température
- Dispositif basculant
- Robinet d'arrivée d'eau
- Raccord d'eau
- Poids réglables en hauteur
- Réglable en hauteur
- Flamme pilote
- Type d'allumage
- Propriétés



- Type de gaz
- Puissance gaz
- Dimensions
- Poids

CNS 18/10  
 Acier au nickel-chrome  
 80 litre(s)  
 L 798 x P 570 x H 200 mm  
 de 100 °C à 300 °C  
 Manuel  
 Oui  
 12 mm  
 Oui  
 de 850 mm à 910 mm  
 Oui  
 Allumage Piezo  
 Chauffage au gaz par des brûleurs tubulaires en acier inoxydable  
 Système de sécurité avec élément thermique  
 Gaz naturel H  
 22 kW  
 L 900 x P 900 x H 900 mm  
 162,6 kg

## Braisière basculante G120LHK

1930511

PVC\* 9 449,- €



GTIN 4015613723471



- Matériau
- Matériau du poêlon
- Contenance
- Dimensions poêle
- Dispositif basculant
- Plage de température
- Robinet d'arrivée d'eau
- Raccord d'eau
- Poids réglables en hauteur
- Réglable en hauteur
- Flamme pilote
- Type d'allumage
- Propriétés



- Type de gaz
- Puissance gaz
- Dimensions
- Poids

CNS 18/10  
 Acier au nickel-chrome  
 120 litre(s)  
 L 1090 x P 560 x H 225 mm  
 Manuel  
 de 100 °C à 300 °C  
 Oui  
 12 mm  
 Oui  
 de 850 mm à 910 mm  
 Oui  
 Allumage Piezo  
 Chauffage au gaz par des brûleurs tubulaires en acier inoxydable  
 Système de sécurité avec élément thermique  
 Gaz naturel H  
 30 kW  
 L 1 200 x P 900 x H 900 mm  
 220 kg





- Matériau
- Matériau de la marmite
- Réglage de la température
- Type de chauffage
- Témoin lumineux de contrôle

- Robinet de vidange
- Poids réglables en hauteur
- Réglable en hauteur
- Propriétés

- Disponible sur demande
- Raccord d'appareil
- Dimensions
- Poids

Acier inoxydable  
Acier inoxydable  
2 niveaux  
Thermostatique  
Indirect  
Marche/arrêt  
Chauffe  
Niveau d'eau  
Oui  
Oui  
de 850 mm à 900 mm  
Contrôle automatique du niveau d'eau dans la gaine intermédiaire  
Arrêt automatique en cas de panne  
Contrôle de la pression : robinet en entonnoir avec vanne de sécurité (calibré à 0,5 bar)  
Chauffage électrique par résistance blindée « Incoloy 800 » en alliage spécial  
Batterie mixte pour eau froide et eau chaude  
Marmite pour chauffe à la vapeur  
3 NAC  
L 800 x P 900 x H 900 mm  
143 kg

## Marmites E113L

• Contenance	113 litre(s)
• Contenance utile	102 litre(s)
• Dimensions chaudière	Ø 600 mm   Hauteur: 415 mm
• Raccord d'eau	Robinet eau froide ou chaude Ø 10 mm
• Puissance	16 kW   400 V   50/60 Hz
• Dimensions	L 800 x P 900 x H 900 mm
• Poids	143 kg
• GTIN	4015613705378

280015

PVC\* 8 498,- € ①

## Marmites E145L

• Contenance	145 litre(s)
• Contenance utile	135 litre(s)
• Dimensions chaudière	Ø 600 mm   Hauteur: 540 mm
• Raccord d'eau	Robinet eau froide ou chaude Ø 10 mm
• Puissance	18 kW   400 V   50/60 Hz
• Dimensions	L 800 x P 900 x H 900 mm
• Poids	155 kg
• GTIN	4015613705392

280016

PVC\* 8 898,- € ①

## Marmites E220L

• Contenance	220 litre(s)
• Contenance utile	200 litre(s)
• Dimensions chaudière	Ø 750 mm   Hauteur: 520 mm
• Raccord d'eau	R1/2"
• Puissance	32 kW   400 V   50/60 Hz
• Dimensions	L 1 000 x P 1 150 x H 900 mm
• Poids	235 kg
• GTIN	4015613353326

280021

PVC\* 12 398,- € ①

## Marmites E342L

• Contenance	342 litre(s)
• Contenance utile	317 litre(s)
• Dimensions chaudière	Ø 900 mm   Hauteur: 570 mm
• Raccord d'eau	R1/2"
• Puissance	36 kW   400 V   50/60 Hz
• Dimensions	L 1 150 x P 1 300 x H 900 mm
• Poids	280 kg
• GTIN	4015613353333

280022

PVC\* 14 149,- € ①

## Marmites E480L

• Contenance	480 litre(s)
• Contenance utile	455 litre(s)
• Dimensions chaudière	Ø 900 mm   Hauteur: 780 mm
• Raccord d'eau	R1/2"
• Puissance	36 kW   400 V   50/60 Hz
• Dimensions	L 1 150 x P 1 300 x H 1 030 mm
• Poids	300 kg
• GTIN	4015613353340

280023

PVC\* 18 998,- € ①



## Marmites G113L

2800021

PVC\* 8 698,- €



GTIN 4015613705354



- Matériau
- Matériau de la marmite
- Réglage de la température
- Type d'allumage
- Type de chauffage
- Témoin lumineux de contrôle

- Robinet de vidange
- Poids réglables en hauteur
- Réglable en hauteur
- Propriétés

- Type de gaz
- Dimensions
- Poids

Acier inoxydable  
Acier inoxydable  
2 niveaux  
Allumage Piezo  
Indirect  
Marche/arrêt  
Chauffe  
Niveau d'eau  
Oui  
Oui  
de 850 mm à 900 mm  
Contrôle automatique du niveau d'eau dans la gaine intermédiaire  
Arrêt automatique en cas de panne  
Contrôle de la pression : robinet en entonnoir avec vanne de sécurité (calibré à 0,5 bar)  
Chauffage au gaz par brûleurs en acier inoxydable avec rendement élevé  
Arrivée de gaz pour les brûleurs assurée par une électrovalve  
Batterie mixte pour eau froide et eau chaude  
Gaz naturel H  
L 800 x P 900 x H 900 mm  
143 kg

### Marmites G113L

- Contenance 113 litre(s)
- Contenance utile 102 litre(s)
- Dimensions chaudière Ø 600 mm | Hauteur: 415 mm
- Raccord d'eau Robinet eau froide ou chaude Ø 10 mm
- Puissance 21 kW
- Dimensions L 800 x P 900 x H 900 mm
- Poids 143 kg
- GTIN 4015613705354

2800021

PVC\* 8 698,- €



### Marmites G150L

- Contenance 150 litre(s)
- Contenance utile 145 litre(s)
- Dimensions chaudière Ø 600 mm | Hauteur: 540 mm
- Raccord d'eau Robinet eau froide ou chaude Ø 10 mm
- Puissance 21 kW
- Dimensions L 800 x P 900 x H 900 mm
- Poids 153 kg
- GTIN 4015613705361

2800031

PVC\* 9 098,- €



### Marmites G342L

- Contenance 342 litre(s)
- Contenance utile 317 litre(s)
- Dimensions chaudière Ø 900 mm | Hauteur: 570 mm
- Raccord d'eau R1/2"
- Puissance 48 kW
- Dimensions L 1 150 x P 1 300 x H 900 mm
- Poids 277 kg
- GTIN 4015613353203

2800071

PVC\* 14 498,- €



### Marmites G480L

- Contenance 480 litre(s)
- Contenance utile 455 litre(s)
- Dimensions chaudière Ø 900 mm | Hauteur: 780 mm
- Raccord d'eau R1/2"
- Puissance 58 kW
- Dimensions L 1 150 x P 1 300 x H 1 030 mm
- Poids 305 kg
- GTIN 4015613353210

2800081

PVC\* 18 798,- €





« Ce produit n'est pas destiné à la vente sur le marché français. »



Poste de cuisson mobile optimisé pour une présentation professionnelle en Front-Cooking. Du réchaud à induction de 230 V à la plaque de grill solide de la série 650 avec 400 V - avec jusqu'à 3 appareils sur table, ce poste est extrêmement flexible et convient parfaite à la cuisine de catering et d'évènements et au Front-Cooking.

- Matériau CNS 18/10
- Avec vitrine en verre Oui
- Type de vitrine en verre côté utilisateur Ouvert
- Dimensions vitrine verre L 1475 x P 740 x H 345 mm
- Réglage du ventilateur À 4 niveaux
- Nombre de niches réglables 1
- Équipé de Compartiment de rangement sous les niches, dimensions : L 1 200 x P 600 x H 150 mm
- 4 récipients GN 1/9 GN, 100 mm de profondeur pour huiles, sauces, ustensiles de cuisine
- Ventilation intégrée avec filtre labyrinthe 3
- Nombre de filtres 3
- Filtre de protection contre les flammes Type A
- Témoin lumineux de contrôle Marche/arrêt
- Éclairage LED
- Interrupteur de marche/arrêt Protection contre les postillons et la toux
- Roulettes de direction Oui
- Propriétés de la niche réglable 4 roulettes de direction, 2 roulettes avec frein
- Puissance Conçu pour max.: 3 appareils de table
- Raccord d'appareil Surface de pose : L 1208 x P 600 mm
- Dimensions 5 prises : 3 x 230 V, 2 x 400 V 16A CEE
- Poids 24 kW | 400 V | 50 Hz
- 3 NAC
- L 1 520 x P 770 x H 1 263 mm
- 146 kg



- ▶ 1 niche d'encastrement
- ▶ Surface : L 1208 x P 600 mm
- ▶ Conçu pour max.: 3 appareils sur table



- ▶ 5 prises
- ▶ 3 x 230 V
- ▶ 2 x 400 V 16A CEE



- ▶ Ventilation intégrée
- ▶ Avec filtre à labyrinthe en inox
- ▶ À 4 niveaux



- ▶ 4 récipients GN
- ▶ 1/9 GN, 100 mm de profondeur

## Les appareils Bartscher suivants peuvent être utilisés dans le poste de cuisson :

### Sans plate-forme – 2 appareils

- Réchaud électrique, 4 plaques – série 600 Imbiss, code-no. 131734
- Réchaud électrique, 4 feux – série 600 Imbiss, code-no. 131850
- Plaque grillade lisse, largeur 600 mm – série 600 Imbiss, code-no. 132125
- Bain-marie, GN 1 x 1/1 + GN 2 x 1/4 – série 600 Imbiss, code-no. 131770

### Sans plate-forme – 3 appareils

- Réchaud électrique, 2 plaques – série 600 Imbiss, code-no. 131723
- Réchaud électrique, 2 feux – série 600 Imbiss, code-no. 131800
- Plaque grillade lisse, largeur 400 mm – série 600 Imbiss, code-no. 132115
- Bain-marie GN 3 x 1/4 – série 600 Imbiss, code-no. 131760
- Réchaud électrique, 2 plaques – série 650 Snack, code-no. 115006<sup>1</sup>
- Bain-marie GN 1/1, largeur 400 mm – série 650 Snack, code-no. 115121<sup>1</sup>
- Plaque grillade lisse, largeur 400 mm – série 650 Snack, code-no. 115118<sup>1</sup>
- Friteuse, largeur 400 mm – série 650 Snack, code-no. 115214<sup>1</sup>
- Élément de travail, largeur 400 mm – série 650 Snack, code-no. 115117<sup>1</sup>
- Plaque grillade GDP 320E, lisse, code-no. A370031
- Plaque grillade GDP 320E, rainurée, code-no. 370035
- Braisière multifonction 300, code-no. 370205

<sup>1</sup>Disponible sur demande

## Accessoires

### Filtre à charbon KST3240 Plus

- Matériau: Charbon actif
- Dimensions: L 1 120 x P 445 x H 10 mm
- Poids: 0,21 kg
- GTIN: 4015613681634

107273

PVC\* 35,- € ①

### Plate-forme 100 KST3240 Plus

- Matériau: CNS 18/10
- Dimensions: L 400 x P 595 x H 100 mm
- Poids: 3,08 kg
- GTIN: 4015613682549



107276

PVC\* 189,- € ①

### Tablette latérale KST3240 Plus

- Matériau: CNS 18/10
- Côté du montage: À gauche, À droite
- Compris: Matériel de fixation
- Dimensions: L 700 x P 350 x H 80 mm
- Poids: 4,35 kg
- GTIN: 4015613695341



107279

PVC\* 529,- € ①

### Filtre zéolite KST3240 Plus

- Matériau: Zéolite
- Dimensions: L 462 x P 380 x H 23 mm
- Poids: 3,64 kg
- GTIN: 4015613692326

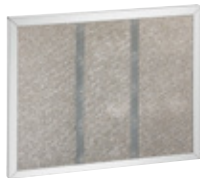

107274

PVC\* 198,- € ①

### Plate-forme 200 KST3240 Plus

- Matériau: CNS 18/10
- Dimensions: L 400 x P 595 x H 200 mm
- Poids: 7,37 kg
- GTIN: 4015613684659



107277

PVC\* 355,- € ①

### Glissière à plateaux KST3240 Plus

- Matériau: CNS 18/10
- Compris: Matériel de fixation
- Dimensions: L 1 490 x P 345 x H 130 mm
- Poids: 4,4 kg
- GTIN: 4015613695334



107278

PVC\* 419,- € ①



#### Avec plate-forme 100 KST3240 Plus – 3 appareils

- Wok à induction, code-no. 105840
- Wok à induction, code-no. 105871
- Wok à induction, code-no. 105872



#### Avec plate-forme 200 KST3240 Plus – 3 appareils

- Réchaud électrique, code-no. 104904
- Réchaud électrique, code-no. 104906
- Réchaud à induction IK 30T-1, code-no. 105991
- Réchaud à induction IK 30TCS-1, code-no. 105991S
- Réchaud à induction IK 35TC, code-no. 105843
- Réchaud à induction IK 35TCS, code-no. 105843S
- Réchaud à induction IK 35SK, code-no. 105837
- Réchaud à induction, code-no. A105942
- Réchaud à induction, code-no. 105984
- Réchaud à induction, code-no. 105993
- Réchaud à induction, code-no. 105994
- Wok à induction IW 35, code-no. 105986

## Four Con. "Piccolino"

A120787

PVC\* 109,- €



GTIN 4015613588575



• Matériau

Métal



• Matériau de la chambre de cuisson

Laqué  
Acier, galvanisé

• Nombre de tiroirs

4

• Type de tiroirs

Vertical

• Nombre de pizzas

1 pizza Ø 26 cm

• Fonctions

Chaleur voûte / sole

Chaleur voûte

Chaleur sole

• Plage de température

de 0 °C à 230 °C

• Réglage de la durée

de 0 à 60 minutes

• Minuterie

Oui

• Témoin lumineux de contrôle

Marche/arrêt

• Propriétés

Tiroir à miettes amovible

Prêt à être branché

• Compris

1 plaque

1 poignée

1 broche à poulet

1 grille

• Puissance

1,5 kW | 230 V | 50 Hz

• Raccord d'appareil

Prêt à être branché

• Dimensions

L 425 x P 380 x H 295 mm

• Poids

7,3 kg

### Plaque four Piccolino

- Dimensions: L 300 x P 285 x H 23 mm
- Poids: 0,35 kg
- GTIN: 4015613589121

A120793

PVC\* 7,50 €



### Grille Piccolino

- Dimensions: L 300 x P 280 x H 3 mm
- Poids: 0,25 kg
- GTIN: 4015613589145

A120794

PVC\* 6,50 €



## Four Con. universel

A120880

PVC\* 398,- €



GTIN 4015613404073



• Matériau

Acier inoxydable



• Matériau de la chambre de cuisson

Acier inoxydable



• Nombre de tiroirs

4



• Type de tiroirs

Vertical



• Distance entre les tiroirs

55 mm



• Dimensions intérieures

L 404 x P 308 x H 254 mm

• Fonctions

Air ventilé

• Plage de température

de 0 °C à 250 °C

• Réglage de la durée

de 0 à 120 minutes

• Minuterie

Oui

• Thermostat

Oui

• Témoin lumineux de contrôle

Oui

• Compris

1 plaque

1 grille

• Puissance

2,5 kW | 230 V | 50/60 Hz

• Raccord d'appareil

Prêt à être branché

• Dimensions

L 530 x P 495 x H 320 mm

• Poids

17,5 kg

### Plaque four A120880

- Dimensions: L 400 x P 280 x H 11 mm
- Poids: 0,3 kg
- GTIN: 4015613404127

A120702

PVC\* 19,- €



### Grille four A120880

- Dimensions: L 400 x P 290 x H 20 mm
- Poids: 0,55 kg
- GTIN: 4015613404110

A120701

PVC\* 16,- €



## Série AT



### Four Con. AT110

120789

PVC\* 489,- €



GTIN 4015613496924



- Matériau
- Matériau de la chambre de cuisson



- Dimensions intérieures
- Nombre de tiroirs



- Format des tiroirs
- Distance entre les tiroirs



- Fonctions
- Plage de température
- Temps de chauffe
- Réglage de la température
- Réglage de la durée
- Minuterie
- Nombre de programmes de cuisson
- Nombre de phases de cuisson
- Nombre de moteurs
- Vitesse du ventilateur
- Témoin lumineux de contrôle

- Propriétés

- Degré de protection
- Compris
- Puissance
- Raccord d'appareil
- Dimensions
- Poids

Acier inoxydable  
 Acier inoxydable  
 L 350 x P 290 x H 275 mm  
 3  
 1/2 GN  
 70 mm  
 Air ventilé  
 de 50 °C à 300 °C  
 Env. 3 minutes (180 °C)  
 En continu  
 de 0 à 120 minutes  
 Oui  
 1  
 1  
 1  
 1 niveau  
 Marche/arrêt  
 Chauffe  
 Porte avec double vitrage  
 Chambre de cuisson arrondie  
 Glissières de support amovibles  
 Signal sonore lorsque le temps est écoulé  
 IPX3  
 3 grilles  
 2,7 kW | 230 V | 50/60 Hz  
 Prêt à être branché  
 L 460 x P 575 x H 465 mm  
 25,5 kg

#### Tôle GN, 1/2 bord renforcé

- Matériau: CNS 18/10
- Gastronorm: 1/2 GN
- Dimensions: L 325 x P 265 x H 25 mm
- Poids: 0,7 kg
- GTIN: 4015613271750

A101190

PVC\* 13,- €



#### Grille 1/2 GN

- Gastronorm: 1/2 GN
- Dimensions: L 325 x P 265 x H 56 mm
- Poids: 0,52 kg
- GTIN: 4015613678696

786006

PVC\* 21,- €



▶ Plaques GN 1/2  
page 124



La série AT : intelligence de cuisson pour les grillades et la cuisson.  
À toute vapeur jusqu'à 300°C - la série AT comprend une grande variété de fours à convection.



• Matériau	Acier inoxydable
• Matériau de la chambre de cuisson	Émaillé
• Dimensions intérieures	L 460 x P 370 x H 350 mm
• Nombre de tiroirs	4
• Format des tiroirs	438 x 315 mm
• Distance entre les tiroirs	70 mm
• Fonctions	Air ventilé
• Plage de température	de 50 °C à 300 °C
• Temps de chauffe	Env. 8 minutes (149 °C)
• Réglage de la température	Mécanique
	En continu
• Réglage de la durée	de 0 à 120 minutes
• Minuterie	Oui
• Éclairage intérieur	Oui
• Nombre de programmes de cuisson	1
• Nombre de phases de cuisson	1
• Nombre de moteurs	2
• Vitesse du ventilateur	1 niveau
• Témoin lumineux de contrôle	Marche/arrêt
	Chauffe
• Propriétés	Porte avec double vitrage
	Chambre de cuisson arrondie
	Glissières de support amovibles
	Signal sonore lorsque le temps est écoulé
• Degré de protection	IPX3
• Compris	4 plaques
• Puissance	2,7 kW   230 V   50/60 Hz
• Raccord d'appareil	Prêt à être branché
• Dimensions	L 595 x P 615 x H 580 mm
• Poids	38 kg

## Four à convection AT90-ST

120879

PVC\* 535,- €

②

GTIN 4015613717081



• Matériau	Acier inoxydable
• Matériau de la chambre de cuisson	Acier inoxydable
• Dimensions intérieures	L 460 x P 370 x H 350 mm
• Nombre de tiroirs	4
• Format des tiroirs	438 x 315 mm
• Distance entre les tiroirs	70 mm
• Fonctions	Air ventilé
• Plage de température	de 50 °C à 300 °C
• Temps de chauffe	Env. 8 minutes (150°C)
• Réglage de la température	Mécanique
	En continu
• Réglage de la durée	de 0 à 120 minutes
• Minuterie	Oui
• Éclairage intérieur	Oui
• Nombre de programmes de cuisson	1
• Nombre de phases de cuisson	1
• Nombre de moteurs	2
• Vitesse du ventilateur	1 niveau
• Témoin lumineux de contrôle	Marche/arrêt
	Chauffe
• Propriétés	Porte avec double vitrage
	Chambre de cuisson arrondie
	Glissières de support amovibles
	Signal sonore lorsque le temps est écoulé
• Degré de protection	IPX3
• Compris	4 plaques
• Puissance	2,7 kW   230 V   50 Hz
• Raccord d'appareil	Prêt à être branché
• Dimensions	L 595 x P 615 x H 580 mm
• Poids	38 kg





Une bonne base pour des cuissons répétitives - Les deux régulateurs avec affichage numérique permettent de régler avec précision la température et la durée de cuisson. Les 2 moteurs assurent une bonne circulation de l'air et donc de bons résultats.



- Matériau Acier inoxydable
- Matériau de la chambre de cuisson Émaillé
- Dimensions intérieures L 460 x P 370 x H 350 mm
- Nombre de tiroirs 4
- Format des tiroirs 438 x 315 mm
- Distance entre les tiroirs 70 mm
- Fonctions Air ventilé
- Plage de température de 50 °C à 300 °C
- Temps de chauffe Env. 8 minutes (150°C)
- Réglage de la température Électronique
- Par intervalles de 1 °C
- de 0 à 120 minutes
- Réglage de la durée Oui
- Minuterie Oui
- Affichage LED Oui
- Éclairage intérieur Oui
- Nombre de programmes de cuisson 1
- Nombre de phases de cuisson 1
- Nombre de moteurs 2
- Vitesse du ventilateur 1 niveau
- Témoin lumineux de contrôle Marche/arrêt
- Chauffe
- Propriétés Manette avec affichage numérique pour la température et la durée
- Interruption possible du processus de cuisson grâce au régulateur de température
- Porte avec double vitrage
- Chambre de cuisson arrondie
- Glissières de support amovibles
- Signal sonore lorsque le temps est écoulé
- IPX3
- Degré de protection 4 plaques
- Compris 2,7 kW | 230 V | 50 Hz
- Puissance Prêt à être branché
- Raccord d'appareil L 595 x P 615 x H 580 mm
- Dimensions 50 kg
- Poids



▶ Manette avec affichage numérique pour la température et la durée



▶ Glissières de support amovibles



▶ Chambre de cuisson arrondie



▶ Porte avec double vitrage

**Plaque 438x315x10**

- Matériau: Aluminium
- Dimensions: L 438 x P 315 x H 10 mm
- Poids: 0,31 kg
- GTIN: 4015613658384

786004

PVC\* 19,- € ②

**Grille 438x315x15**

- Dimensions: L 438 x P 315 x H 15 mm
- Poids: 0,66 kg
- GTIN: 4015613658407

786005

PVC\* 19,- € ②



La série AT : intelligence de cuisson pour les grillades et la cuisson.  
À toute vapeur jusqu'à 300°C - la série AT comprend une grande variété de fours à convection.



• Matériau	Acier inoxydable
• Matériau de la chambre de cuisson	Acier inoxydable
• Dimensions intérieures	L 460 x P 375 x H 360 mm
• Nombre de tiroirs	4
• Format des tiroirs	438 x 315 mm
• Distance entre les tiroirs	70 mm
• Fonctions	Air ventilé Fonction grill Humidification
• Puissance du grill	2 kW
• Plage de température	de 50 °C à 300 °C
• Temps de chauffe	Env. 8 minutes (149 °C)
• Réglage de la température	En continu
• Réglage de la durée	de 0 à 120 minutes
• Minuterie	Oui
• Éclairage intérieur	Oui
• Nombre de programmes de cuisson	1
• Nombre de phases de cuisson	1
• Nombre de moteurs	2
• Vitesse du ventilateur	1 niveau
• Raccord d'eau	3/4"
• Témoin lumineux de contrôle	Air chaud Fonction grill Humidification Durée
• Propriétés	Porte avec double vitrage Chambre de cuisson arrondie Glissières de support amovibles Signal sonore lorsque le temps est écoulé
• Degré de protection	IPX3
• Compris	4 plaques
• Puissance	2,7 kW   230 V   50/60 Hz
• Raccord d'appareil	Prêt à être branché
• Dimensions	L 600 x P 610 x H 580 mm
• Poids	40 kg



- ▶ Avec grill
- ▶ Avec humidification
- ▶ Raccord d'eau fixe 3/4"



- ▶ Porte avec double vitrage

**Plaque 438x315x10**

- Matériau: Aluminium
- Dimensions: L 438 x P 315 x H 10 mm
- Poids: 0,31 kg
- GTIN: 4015613658384

**786004**

PVC\* 19,- € ②

**Grille 438x315x15**

- Dimensions: L 438 x P 315 x H 15 mm
- Poids: 0,66 kg
- GTIN: 4015613658407

**786005**

PVC\* 19,- € ②

## Accessoires

### Plaque four 433x333, 4 BL, Al

- Matériau: Acier inoxydable
- Bord: 4 pages
- Épaisseur de matériau: 1,5 mm
- Dimensions: L 433 x P 333 x H 10 mm
- Poids: 1,22 kg
- GTIN: 4015613505862



100312

PVC\* 31,- € ①

### Plaque four 433x333, 4 BL, Sil.

- Matériau: Aluminium
- Bord: 4 pages
- Épaisseur de matériau: 1,5 mm
- Revêtement en silicone: Oui
- Dimensions: L 433 x P 333 x H 10 mm
- Poids: 0,65 kg
- GTIN: 4015613505879



100313

PVC\* 39,- € ①

### Plaque four 433x333, 4 BL, ALU

- Matériau: Aluminium
- Bord: 4 pages
- Épaisseur de matériau: 1,5 mm
- Dimensions: L 433 x P 333 x H 10 mm
- Poids: 0,63 kg
- GTIN: 4015613505466



100311

PVC\* 23,- € ①

### Plaque perf. 433x333, Alu, Sil, MA3

- Matériau: Aluminium
- Bord: 3 pages
- Épaisseur de matériau: 1,5 mm
- Diamètre des perforations: 3 mm
- Revêtement en silicone: Oui
- Dimensions: L 433 x P 333 x H 10 mm
- Poids: 0,49 kg
- GTIN: 4015613502236

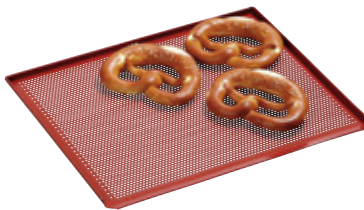

100310

PVC\* 39,- € ①

### Plaque perf. 433x333,Alu,MA3

- Matériau: Aluminium
- Bord: 3 pages
- Épaisseur de matériau: 1,5 mm
- Diamètre des perforations: 3 mm
- Dimensions: L 433 x P 333 x H 10 mm
- Poids: 0,48 kg
- GTIN: 4015613502205



100305

PVC\* 23,- € ①

### Étagère murale 600x600mm, Al

- Matériau: CNS 18/10
- Dimensions surface de présentation: L 600 x P 600 mm
- Charge max.: 50 kg
- Dimensions: L 600 x P 600 x H 155 mm
- Poids: 5,4 kg
- GTIN: 4015613434988



174600

PVC\* 89,- € ②

### Gants de prot. 32cm, paire, nr

- Matériau: Coton
- Longueur: 320 mm
- Résistant à la chaleur jusqu'à: 200 °C
- Lavable: Jusqu'à 40 °C
- Dimensions: L 205 x P 360 x H 30 mm
- Poids: 0,34 kg
- GTIN: 4015613367507



A500499

PVC\* 11,50 € ①

### Gants de prot. 38cm, paire, nr

- Matériau: Coton
- Longueur: 380 mm
- Résistant à la chaleur jusqu'à: 200 °C
- Lavable: Jusqu'à 40 °C
- Dimensions: L 200 x P 380 x H 25 mm
- Poids: 0,39 kg
- GTIN: 4015613367613



A500500

PVC\* 12,50 € ①

### Gants de prot. 44cm, paire, nr

- Matériau: Coton
- Longueur: 440 mm
- Résistant à la chaleur jusqu'à: 200 °C
- Lavable: Jusqu'à 40 °C
- Dimensions: L 210 x P 440 x H 25 mm
- Poids: 0,44 kg
- GTIN: 4015613367514



A500498

PVC\* 13,50 € ①



La série AT : intelligence de cuisson pour les grillades et la cuisson. À toute vapeur jusqu'à 300°C - la série AT comprend une grande variété de fours à convection.



- Matériau : Acier inoxydable
- Matériau de la chambre de cuisson : Acier inoxydable
- Dimensions intérieures : L 700 x P 360 x H 460 mm
- Nombre de tiroirs : 4
- Format des tiroirs : 600 x 400 mm
- Distance entre les tiroirs : 80 mm
- Fonctions : Air ventilé, Humidification, Inversion de rotation du ventilateur

- Plage de température : de 50 °C à 300 °C
- Réglage de la température : En continu
- Temps de chauffe : Env. 8 minutes (200 °C)
- Réglage de la durée : de 0 à 180 minutes
- Minuterie : Oui
- Éclairage intérieur : Oui
- Nombre de programmes de cuisson : 1
- Nombre de phases de cuisson : 1
- Nombre de moteurs : 2
- Vitesse du ventilateur : 1 niveau
- Raccord d'eau : 3/4"
- Témoin lumineux de contrôle : Humidification, Marche/arrêt

- Propriétés : Chauffe, Porte avec double vitrage, Chambre de cuisson arrondie, Glissières de support amovibles, Signal sonore lorsque le temps est écoulé

- Degré de protection : IPX3
- Compris : 2 plaques perforées, 2 plaques
- Puissance : 6,4 kW | 400 V | 50 Hz
- Raccord d'appareil : 3 NAC
- Dimensions : L 835 x P 800 x H 570 mm
- Poids : 65 kg



▶ Avec humidification  
▶ Raccord d'eau fixe 3/4"



▶ Glissières de support amovibles

Jeu guide d'étagères, gauche-droite

- Nombre de tiroirs : 4
- Format des tiroirs : 1/1 GN
- Dimensions : L 105 x P 485 x H 300 mm
- Poids : 0,3 kg
- GTIN : 4015613661971

780002

PVC\* 59,- € ②



▶ Plaques 600 x 400 mm page 124

Armoire de fermentation 823HO

116550

PVC\* 1 059,- €

①

GTIN 4015613610917



- Matériau : CNS 18/10
- Nombre de tiroirs : 8
- Format des tiroirs : 2/3 GN, 442 x 320 mm
- Distance entre les tiroirs : 75 mm
- Plage de température : de 30 °C à 60 °C
- Témoin lumineux de contrôle : Marche/arrêt
- Propriétés : Bac d'eau pour l'humidification de l'air
- Puissance : 2 kW | 230 V | 50-60 Hz
- Raccord d'appareil : Prêt à être branché
- Dimensions : L 700 x P 600 x H 960 mm
- Poids : 44 kg

## Four à convection MF6430

121782

PVC\* 1 098,- €



GTIN 4015613681757



Multifonctions et facile à utiliser - avec ses nombreuses fonctions de cuisson différentes, ce four à convection offre de nombreuses possibilités pour réaliser des préparations parfaites.



- Matériau
- Matériau de la chambre de cuisson
- Dimensions intérieures
- Nombre de tiroirs
- Format des tiroirs
- Distance entre les tiroirs
- Fonctions

Acier inoxydable  
Émaillé  
L 450 x P 405 x H 380 mm  
6  
440 x 375 mm  
30 mm  
Chaleur voûte  
Chaleur sole  
Chaleur inférieure avec chaleur tournante  
Chaleur voûte / sole  
Chaleur supérieure / inférieure avec soufflerie  
Air ventilé  
Fonction gril  
Fonction gril avec soufflerie

- Puissance du gril
- Plage de température
- Temps de chauffe
- Réglage de la température
- Réglage de la durée
- Minuterie
- Éclairage intérieur
- Témoin lumineux de contrôle

1,8 kW  
de 25 °C à 250 °C  
Env. 20 minutes (250 °C)  
Mécanique  
En continu  
de 0 à 90 minutes  
Oui  
Oui  
Chauffe

- Propriétés

Prêt à l'emploi  
Porte avec triple vitrage  
Chambre de cuisson arrondie  
Glissières de support amovibles  
1 plaque  
1 grille  
2,7 kW | 230 V | 50/60 Hz  
Prêt à être branché  
L 600 x P 650 x H 620 mm  
50,2 kg

- Compris

- Puissance
- Raccord d'appareil
- Dimensions
- Poids



► Glissières de support amovibles



► Chauffage de voûte escamotable

### Plaque MF6430

- Matériau: Tôle d'acier, Émaillé
- Dimensions: L 435 x P 352 x H 30 mm
- Poids: 1,02 kg
- GTIN: 4015613702148



206203

PVC\* 35,- € ②

### Grille MF6430

- Matériau: Acier inoxydable
- Dimensions: L 440 x P 375 x H 5 mm
- Poids: 0,79 kg
- GTIN: 4015613702155



206204

PVC\* 25,- € ②



## Série C



### Four à convection C4431D

206790

PVC\* 1 439,- €



GTIN 4015613652429



• Matériau

Acier inoxydable



• Matériau de la chambre de cuisson

Acier inoxydable



• Dimensions intérieures

L 490 x P 400 x H 330 mm

• Nombre de tiroirs

4

• Format des tiroirs

442 x 325 mm

• Distance entre les tiroirs

75 mm

• Fonctions

Air ventilé

Humidification

Inversion de rotation du ventilateur

Hotte aspirante

• Plage de température

de 30 °C à 260 °C

• Temps de chauffe

Env. 15 minutes

• Réglage de la température

En continu

• Réglage de la durée

de 0 à 120 minutes

• Minuterie

Oui

• Éclairage intérieur

Oui

• Nombre de programmes de cuisson

99

• Nombre de phases de cuisson

3

• Nombre de moteurs

1

• Vitesse du ventilateur

1 niveau

• Commande

Électronique

Bouton

• Affichage LED

Température

Durée

Humidification

Programme

3/4"

Porte avec double vitrage

Chambre de cuisson arrondie

Prêt à être branché

Glissières de support amovibles

IPX4

• Degré de protection

• Compris

4 plaques

• Puissance

3,3 kW | 230 V | 50/60 Hz

• Raccord d'appareil

Prêt à être branché

• Dimensions

L 600 x P 720 x H 540 mm

• Poids

38,4 kg



#### Plaque Alu 442 x 325mm

- Matériau: Aluminium
- Dimensions: L 442 x P 325 x H 20 mm
- Poids: 0,41 kg
- GTIN: 4015613588469

206001

PVC\* 23,- € ①

#### Grille 442x325mm

- Dimensions: L 442 x P 325 x H 3 mm
- Poids: 0,71 kg
- GTIN: 4015613588476

206002

PVC\* 21,- € ①

## Four Con. C5230 à convection

**206782**

PVC\* 2 119,- €



GTIN 4015613585550



- Matériau
- Matériau de la chambre de cuisson
- Fonctions



- Temps de chauffe
- Réglage de la température
- Réglage de la durée
- Minuterie
- Éclairage intérieur
- Nombre de programmes de cuisson
- Nombre de phases de cuisson
- Vitesse du ventilateur
- Raccord d'eau
- Propriétés

Acier inoxydable  
 Acier inoxydable  
 Air ventilé  
 Humidification  
 Inversion de rotation du ventilateur  
 Env. 15 minutes  
 En continu  
 de 0 à 120 minutes  
 Oui  
 Oui  
 1  
 1  
 1 niveau  
 3/4"  
 Porte avec double vitrage  
 Chambre de cuisson arrondie  
 Glissières de support amovibles  
 IPX4  
 3 NAC  
 L 700 x P 750 x H 625 mm  
 50 kg

- Degré de protection
- Raccord d'appareil
- Dimensions
- Poids

### Four Con. C5230 à convection

- Nombre de tiroirs 5
- Format des tiroirs 2/3 GN
- Distance entre les tiroirs 70 mm
- Plage de température de 60 °C à 280 °C
- Nombre de moteurs 1
- Témoin lumineux de contrôle Chauffe Humidification
- Compris 2 plaques
- Puissance 4,3 kW | 400 V | 50-60 Hz
- Dimensions L 700 x P 750 x H 625 mm
- Poids 50 kg
- GTIN 4015613585550

**206782**

PVC\* 2 119,- €



### Four Con. C6640 à convection

- Nombre de tiroirs 6
- Format des tiroirs 600 x 400 mm
- Distance entre les tiroirs 80 mm
- Plage de température de 50 °C à 280 °C
- Nombre de moteurs 2
- Témoin lumineux de contrôle Chauffe Humidification Marche/arrêt
- Compris 3 plaques
- Puissance 9,4 kW | 400 V | 50-60 Hz
- Dimensions L 965 x P 930 x H 820 mm
- Poids 98,5 kg
- GTIN 4015613585567

**206797**

PVC\* 3 629,- €



## Accessoires

### Tôle GN 2/3

- Matériau: CNS 18/10
- Gastronorm: 2/3 GN
- Dimensions: L 354 x P 325 x H 20 mm
- Poids: 1,15 kg
- GTIN: 4015613271781

**A101195**

PVC\* 16,- €



### Grille GN 2/3

- Matériau: CNS 18/10
- Gastronorm: 2/3 GN
- Dimensions: L 355 x P 325 x H 10 mm
- Poids: 0,79 kg
- GTIN: 4015613332123

**133212**

PVC\* 24,- €



### 600 x 400, acier inoxydable

- Matériau: Acier inoxydable
- Norme applicable aux boulangeries: 600 x 400 mm
- Dimensions: L 400 x P 600 x H 8 mm
- Poids: 1,4 kg
- GTIN: 4015613638355

**133264**

PVC\* 39,- €



## Fours mixtes à vapeur



### Four mixte à vapeur compacte, 4 x 2/3 GN

120791

PVC\* 769,- €



GTIN 4015613487885



Four mixte compact - les dimensions compactes et les 4 tiroirs au format 2/3 GN assurent un confort optimal et une utilisation fonctionnelle.



• Matériau Acier au nickel-chrome

• Nombre de tiroirs 4

• Format des tiroirs 2/3 GN

• Type de tiroirs Vertical

• Fonctions Cuisson à la vapeur

Cuisson à la vapeur mixte

• Contenance du réservoir 1,3 litre(s)

• Plage de température de 0 °C à 200 °C

• Réglage de la durée de 0 à 120 minutes

• Commande Électronique

Manette

• Nombre de moteurs 1

• Témoin lumineux de contrôle Oui

• Compris 1 grille 2/3 GN

• Puissance 2,5 kW | 230 V | 50 Hz

• Raccord d'appareil Prêt à être branché

• Dimensions L 550 x P 545 x H 380 mm

• Poids 20 kg



- ▶ Jusqu'à 4 x 2/3 GN
- ▶ Avec réservoir d'eau, contenance : 1,3 litre

#### Tôle GN 2/3

- Matériau: CNS 18/10
- Gastronorm: 2/3 GN
- Dimensions: L 354 x P 325 x H 20 mm
- Poids: 1,15 kg
- GTIN: 4015613271781

A101195

PVC\* 16,- € ②



▶ Plaques GN 2/3 page 124



▶ Refroidisseurs rapides page 285



## Série M – Vue d'ensemble des caractéristiques

- ✓ Fonctions: Air ventilé, Cuisson à la vapeur, Cuisson à la vapeur mixte, Cuisson à basse température, Inversion de rotation du ventilateur, Production de vapeur par injection directe
- ✓ Nombre de programmes de cuisson: 1
- ✓ Nombre de phases de cuisson: 1
- ✓ Vitesse du ventilateur: 2 niveaux
- ✓ Hotte aspirante: Oui
- ✓ Éclairage intérieur: Oui
- ✓ Raccord pour sonde de température à coeur: Oui
- ✓ Raccord d'eau: 3/4"
- ✓ Affichage LED: Humidification, Température à coeur, Température, Durée
- ✓ Témoin lumineux de contrôle: Marche/arrêt, Température
- ✓ Propriétés: Chambre de cuisson arrondie, Glissières de support amovibles, Porte avec double vitrage, Raccord pour sonde de température à coeur, latéral



### Four mix. vap. M5230

116612

PVC\* 2 889,- €



GTIN 4015613656663



• Matériau

• Nombre de tiroirs



• Format des tiroirs

• Type de tiroirs



• Distance entre les tiroirs

• Plage de température



• Réglage de la température

• Réglage de la durée

• Compris

• Puissance

• Raccord d'appareil

• Dimensions

• Poids

CNS 18/10

5

2/3 GN

Vertical

74 mm

de 50 °C à 280 °C

En continu

de 0 à 120 minutes

1 grille 2/3 GN

1 plaque 2/3 GN

1 tuyau d'évacuation en PVC

1 tuyau d'arrivée d'eau

3,3 kW | 230 V | 50 Hz

Prêt à être branché

L 620 x P 755 x H 635 mm

62,6 kg

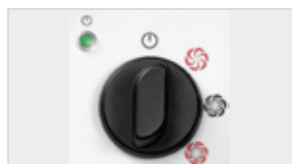

► Utilisation simple à l'aide de la manette



► Glissières de support amovibles



► Porte à double vitrage, porte intérieure facile à ouvrir pour le nettoyage

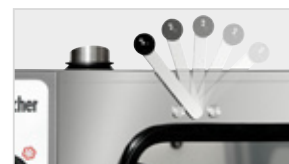

► Hotte aspirante facile à régler

## Four mix. vap. M5110

116616

PVC\* 3 849,- €



GTIN 4015613665702



- Matériau CNS 18/10
- Nombre de tiroirs 5
- Format des tiroirs 1/1 GN  
600 x 400 mm
- Type de tiroirs Vertical
- Distance entre les tiroirs 74 mm
- Plage de température de 50 °C à 280 °C
- Réglage de la température En continu
- Réglage de la durée de 0 à 120 minutes
- Compris 1 plaque 1/1 GN  
1 grille 1/1 GN  
1 tuyau d'évacuation en PVC  
1 tuyau d'arrivée d'eau
- Puissance 6,3 kW | 400 V | 50 Hz
- Raccord d'appareil 3 NAC
- Dimensions L 890 x P 815 x H 635 mm
- Poids 81,8 kg

## Four mix. vap. M7110

116618

PVC\* 4 859,- €



GTIN 4015613665719



- Matériau CNS 18/10
- Nombre de tiroirs 7
- Format des tiroirs 1/1 GN  
600 x 400 mm
- Type de tiroirs Vertical
- Distance entre les tiroirs 74 mm
- Plage de température de 50 °C à 280 °C
- Réglage de la température En continu
- Réglage de la durée de 0 à 120 minutes
- Compris 1 plaque 1/1 GN  
1 grille 1/1 GN  
1 tuyau d'évacuation en PVC  
1 tuyau d'arrivée d'eau
- Puissance 9,6 kW | 400 V | 50 Hz
- Raccord d'appareil 3 NAC
- Dimensions L 890 x P 815 x H 815 mm
- Poids 104,2 kg

## F. mix. vap. M71110 G, gaz, 7x1/1GN

1166281

PVC\* 6 698,- €



GTIN 4015613665726



- Matériau CNS 18/10
- Nombre de tiroirs 7
- Format des tiroirs 1/1 GN  
600 x 400 mm
- Type de tiroirs Vertical
- Distance entre les tiroirs 74 mm
- Plage de température de 50 °C à 280 °C
- Réglage de la température En continu
- Réglage de la durée de 0 à 120 minutes
- Compris 1 plaque 1/1 GN  
1 grille 1/1 GN  
1 tuyau d'évacuation en PVC  
1 tuyau d'arrivée d'eau
- Puissance électrique 0,8 kW
- Tension 230 V
- Raccord pour le gaz 1/2" R
- Puissance gaz 16 kW
- Dimensions L 890 x P 850 x H 930 mm
- Poids 119,8 kg



## Four mix. vap. M10110, 10x1/1GN

116621

PVC\* 5 549,- €



GTIN 4015613665733



- Matériau
- Nombre de tiroirs
- Format des tiroirs



- Type de tiroirs
- Distance entre les tiroirs
- Plage de température
- Réglage de la température
- Réglage de la durée
- Compris

- Puissance
- Raccord d'appareil
- Dimensions
- Poids

CNS 18/10  
10  
1/1 GN  
600 x 400 mm  
Vertical  
74 mm  
de 50 °C à 280 °C  
En continu  
de 0 à 120 minutes  
1 plaque 1/1 GN  
1 grille 1/1 GN  
1 tuyau d'évacuation en PVC  
1 tuyau d'arrivée d'eau  
12,6 kW | 400 V | 50 Hz  
3 NAC  
L 890 x P 815 x H 1 015 mm  
118 kg

## F. mix. vap. M10110G, gaz, 10x1/1GN

1166311

PVC\* 7 298,- €



GTIN 4015613665740



- Matériau
- Nombre de tiroirs
- Format des tiroirs



- Type de tiroirs
- Distance entre les tiroirs
- Plage de température
- Réglage de la température
- Réglage de la durée
- Compris

- Puissance électrique
- Tension
- Raccord pour le gaz
- Puissance gaz
- Dimensions
- Poids

CNS 18/10  
10  
1/1 GN  
600 x 400 mm  
Vertical  
74 mm  
de 50 °C à 280 °C  
En continu  
de 0 à 120 minutes  
1 plaque 1/1 GN  
1 grille 1/1 GN  
1 tuyau d'évacuation en PVC  
1 tuyau d'arrivée d'eau  
0,8 kW  
230 V  
1/2" R  
19 kW  
L 890 x P 850 x H 1 135 mm  
137,8 kg



► Utilisation simple à l'aide de la manette



► Glissières de support amovibles

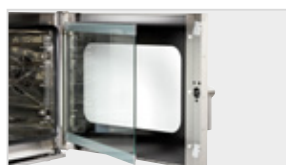

► Porte à double vitrage, porte intérieure facile à ouvrir pour le nettoyage



► Hotte aspirante facile à régler

## Série E – Vue d'ensemble des caractéristiques

- ✓ Fonctions: Air ventilé, Cuisson à la vapeur, Cuisson à la vapeur mixte, Cuisson à basse température, Cuisson Delta-T, Inversion de rotation du ventilateur, Production de vapeur par injection directe
- ✓ Nombre de programmes de cuisson: 99
- ✓ Nombre de phases de cuisson: 9
- ✓ Vitesse du ventilateur: 3 niveaux
- ✓ Hotte aspirante: Oui
- ✓ Éclairage intérieur: Oui
- ✓ Raccord pour sonde de température à coeur: Oui
- ✓ Raccord d'eau: 3/4"
- ✓ Affichage LED: Humidification, Cuisson Delta-T, Phases de cuisson, Température à coeur, Vitesse du ventilateur, Programme, Température, Durée
- ✓ Propriétés: Chambre de cuisson arrondie, Glissières de support amovibles, Porte avec double vitrage, Raccord pour sonde de température à coeur, latéral



### Four mix. vap. E5230, 5x2/3GN

116524

PVC\* 2 998,- €



GTIN 4015613665757



Une cuisson saine avec un équipement performant et intelligent.

Le four mixte avec injection directe et tiroir transversal GN et avec ses rails amovibles est plus que pratique à utiliser.



• Matériau

CNS 18/10

• Nombre de tiroirs

5

• Format des tiroirs

2/3 GN

• Type de tiroirs

Vertical

• Distance entre les tiroirs

74 mm

• Plage de température

de 50 °C à 280 °C

• Réglage de la température

En continu

• Réglage de la durée

de 1 à 999 minutes

• Compris

1 plaque 2/3 GN

1 grille 2/3 GN

1 tuyau d'évacuation en PVC

1 tuyau d'arrivée d'eau

3,3 kW | 230 V | 50 Hz

Prêt à être branché

L 620 x P 755 x H 635 mm

64,6 kg

• Puissance

• Raccord d'appareil

• Dimensions

• Poids



► Commande électronique avec 99 programmes et jusqu'à 9 phases de cuisson par programme



► Glissières de support amovibles

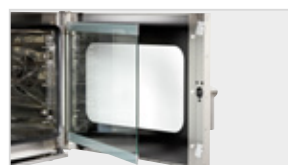

► Porte à double vitrage, porte intérieure facile à ouvrir pour le nettoyage



► Hotte aspirante facile à régler

## Four mix. vap. E5110, 5x1/1GN

116526

PVC\* 3 979,- €



GTIN 4015613665764



• Matériau

CNS 18/10



• Nombre de tiroirs

5

• Format des tiroirs

1/1 GN



• Type de tiroirs

Vertical

• Distance entre les tiroirs

74 mm



• Plage de température

de 50 °C à 280 °C

• Réglage de la température

En continu

• Réglage de la durée

de 1 à 999 minutes

• Compris

1 plaque 1/1 GN

1 grille 1/1 GN

1 tuyau d'évacuation en PVC

1 tuyau d'arrivée d'eau

• Puissance

6,3 kW | 400 V | 50 Hz

• Raccord d'appareil

3 NAC

• Dimensions

L 890 x P 815 x H 635 mm

• Poids

84 kg

## Four mixte à vapeur E 7110

116528

PVC\* 4 998,- €



GTIN 4015613665771



• Matériau

CNS 18/10



• Nombre de tiroirs

7

• Format des tiroirs

1/1 GN



• Type de tiroirs

Vertical

• Distance entre les tiroirs

74 mm



• Plage de température

de 50 °C à 280 °C

• Réglage de la température

En continu

• Réglage de la durée

de 1 à 999 minutes

• Compris

1 plaque 1/1 GN

1 grille 1/1 GN

1 tuyau d'évacuation en PVC

1 tuyau d'arrivée d'eau

• Puissance

9,6 kW | 400 V | 50 Hz

• Raccord d'appareil

3 NAC

• Dimensions

L 890 x P 815 x H 815 mm

• Poids

103,8 kg

## Four mix. vap. E10110, 10x1/1GN

116531

PVC\* 5 798,- €



GTIN 4015613665788



• Matériau

CNS 18/10



• Nombre de tiroirs

10

• Format des tiroirs

1/1 GN



• Type de tiroirs

Vertical

• Distance entre les tiroirs

74 mm



• Plage de température

de 50 °C à 280 °C

• Réglage de la température

En continu

• Réglage de la durée

de 1 à 999 minutes

• Compris

1 plaque 1/1 GN

1 grille 1/1 GN

1 tuyau d'évacuation en PVC

1 tuyau d'arrivée d'eau

• Puissance

12,6 kW | 400 V | 50 Hz

• Raccord d'appareil

3 NAC

• Dimensions

L 890 x P 815 x H 1 015 mm

• Poids

117,4 kg



## Série E RS – Vue d'ensemble des caractéristiques

- ✓ Fonctions: Air ventilé, Cuisson à la vapeur, Cuisson à la vapeur mixte, Cuisson à basse température, Cuisson Delta-T, Inversion de rotation du ventilateur, Production de vapeur par injection directe, Système de nettoyage automatique à 3 niveaux avec programme de séchage
- ✓ Nombre de programmes de cuisson: 99
- ✓ Nombre de phases de cuisson: 9
- ✓ Vitesse du ventilateur: 3 niveaux
- ✓ Hotte aspirante: Oui
- ✓ vec système de nettoyage: Oui
- ✓ Éclairage intérieur: Oui
- ✓ Raccord pour sonde de température à coeur: Oui
- ✓ Raccord d'eau: 3/4"
- ✓ Affichage LED: Humidification, Cuisson Delta-T, Phases de cuisson, Température à coeur, Vitesse du ventilateur, Programme, Température, Durée
- ✓ Propriétés: Chambre de cuisson arrondie, Glissières de support amovibles, Porte avec double vitrage, Raccord pour sonde de température à coeur, latéral



### Four mixte à vapeur E 5110RS

116526W

PVC\* 4 598,- €



GTIN 4015613670850



CNS 18/10

°C 280



- Matériau
- Nombre de tiroirs
- Format des tiroirs
- Type de tiroirs
- Distance entre les tiroirs
- Plage de température
- Réglage de la durée
- vec système de nettoyage
- Remarque importante

- Compris

- Puissance
- Dimensions
- Poids

CNS 18/10

5

1/1 GN

600 x 400 mm

Vertical

74 mm

de 50 °C à 280 °C

de 1 à 999 minutes

Oui

À partir d'une dureté de l'eau de 5° d.H, nous recommandons d'installer un adoucisseur adapté en amont de de limiter la pression de l'eau à maximum 3 bars

1 plaque 1/1 GN

1 grille 1/1 GN

1 tuyau d'évacuation en PVC

1 tuyau d'arrivée d'eau

1 tuyau d'arrivée pour le détergent

6,3 kW | 400 V | 50 Hz

L 890 x P 815 x H 635 mm

90,2 kg



► Système de nettoyage automatique à 3 niveaux avec programme de séchage



► Commande électronique avec 99 programmes et jusqu'à 9 phases de cuisson par programme



► Glissières de support amovibles

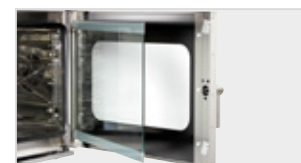

► Porte à double vitrage, porte intérieure facile à ouvrir pour le nettoyage

## Four mixte à vapeur E 7110RS

116528W

PVC\* 5 698,- €



GTIN 4015613676661



• Matériau

• Nombre de tiroirs

• Format des tiroirs



• Type de tiroirs

• Distance entre les tiroirs



• Plage de température

• Réglage de la température

• Réglage de la durée

• vec système de nettoyage

• Remarque importante

• Compris

• Puissance

• Dimensions

• Poids

CNS 18/10

7

1/1 GN

600 x 400 mm

Vertical

74 mm

de 50 °C à 280 °C

En continu

de 1 à 999 minutes

Oui

À partir d'une dureté de l'eau de 5° d.H, nous recommandons d'installer un adoucisseur adapté en amont de limiter la pression de l'eau à maximum 3 bars

1 plaque 1/1 GN

1 grille 1/1 GN

1 tuyau d'évacuation en PVC

1 tuyau d'arrivée d'eau

1 tuyau d'arrivée pour le détergent

9,6 kW | 400 V | 50 Hz

L 890 x P 815 x H 815 mm

110,8 kg

## Four mix. vap. E 10110RS

116531W

PVC\* 6 849,- €



GTIN 4015613690551



• Matériau

• Nombre de tiroirs

• Format des tiroirs



• Type de tiroirs

• Distance entre les tiroirs



• Plage de température

• Réglage de la durée

• vec système de nettoyage

• Remarque importante

• Compris

• Puissance

• Dimensions

• Poids

CNS 18/10

10

1/1 GN

600 x 400 mm

Vertical

74 mm

de 50 °C à 280 °C

de 1 à 999 minutes

Oui

À partir d'une dureté de l'eau de 5° d.H, nous recommandons d'installer un adoucisseur adapté en amont de limiter la pression de l'eau à maximum 3 bars

1 plaque 1/1 GN

1 grille 1/1 GN

1 tuyau d'évacuation en PVC

1 tuyau d'arrivée d'eau

1 tuyau d'arrivée pour le détergent

12,6 kW | 400 V | 50 Hz

L 890 x P 815 x H 1 010 mm

125 kg



► Refroidisseurs rapides  
page 285



## Série T – Vue d'ensemble des caractéristiques

- ✓ Fonctions: Air ventilé, Cuisson à la vapeur, Cuisson à la vapeur mixte, Cuisson à basse température, Cuisson Delta-T, Production de vapeur par injection directe, Inversion de rotation du ventilateur, Système de nettoyage automatique à 3 niveaux avec programme de séchage
- ✓ Commande: Tactile, Bouton de réglage
- ✓ Nombre de programmes de cuisson: 99
- ✓ Nombre de phases de cuisson: 9
- ✓ Hotte aspirante: Oui
- ✓ Vitesse du ventilateur: 3 niveaux
- ✓ vec système de nettoyage: Oui
- ✓ Éclairage intérieur: Oui
- ✓ Raccord pour sonde de température à coeur: Oui
- ✓ Raccord d'eau: 3/4"
- ✓ Propriétés: Porte avec double vitrage, Glissières de support amovibles, Raccord pour sonde de température à coeur, latéral



### Four mixte T 5110RS

117552

PVC\* 5 549,- €



GTIN 4015613703978



La série de fours mixtes T permet de préparer les repas facilement. Que vous utilisiez les programmes de cuisson préprogrammés ou configurés individuellement, la commande tactile et intuitive offre des possibilités illimitées. Le port USB et le système de nettoyage viennent compléter l'ensemble.



- Matériau
- Nombre de tiroirs
- Format des tiroirs

Acier inoxydable

5

1/1 GN

600 x 400 mm

Vertical

74 mm

- Type de tiroirs
- Distance entre les tiroirs
- Plage de température
- Réglage de la température
- Réglage de la durée
- vec système de nettoyage
- Remarque importante

de 50 °C à 300 °C

En continu

de 0 à 599 minutes

Oui

À partir d'une dureté de l'eau de 5° d.H, nous recommandons d'installer un adoucisseur adapté en amont de limiter la pression de l'eau à maximum 3 bars

- Compris

1 grille 1/1 GN

1 plaque 1/1 GN

1 tuyau d'évacuation en PVC

1 tuyau d'arrivée d'eau

1 tuyau d'arrivée pour le détergent

Modèle avec une fréquence de 60 Hz

6,3 kW | 400 V | 50 Hz

3 NAC

L 875 x P 830 x H 660 mm

90 kg

- Disponible sur demande
- Puissance
- Raccord d'appareil
- Dimensions
- Poids



▶ Système de nettoyage automatique à 3 niveaux avec programme de séchage

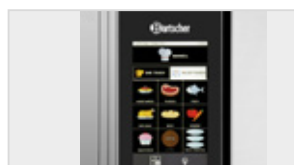

▶ Commande électronique avec 99 programmes et jusqu'à 9 phases de cuisson par programme



▶ Glissières de support amovibles



▶ Porte avec double vitrage  
▶ Porte intérieure facile à ouvrir pour le nettoyage

## Four mixte T 7110RS

117572

PVC\* 6 749,- €



GTIN 4015613713342



• Matériau

Acier inoxydable



• Nombre de tiroirs

7

• Format des tiroirs

1/1 GN



• Type de tiroirs

Vertical



• Distance entre les tiroirs

74 mm



• Plage de température

de 50 °C à 300 °C

• Réglage de la température

En continu

• Réglage de la durée

de 0 à 599 minutes

• vec système de nettoyage

Oui

• Remarque importante

À partir d'une dureté de l'eau de 5° d.H, nous recommandons d'installer un adoucisseur adapté en amont de limiter la pression de l'eau à maximum 3 bars

• Compris

1 grille 1/1 GN

1 plaque 1/1 GN

1 tuyau d'évacuation en PVC

1 tuyau d'arrivée d'eau

1 tuyau d'arrivée pour le détergent

Modèle avec une fréquence de 60 Hz

• Disponible sur demande

• Puissance

9,6 kW | 400 V | 50 Hz

• Dimensions

L 875 x P 830 x H 850 mm

• Poids

105 kg

## Four mixte T 10110RS

117512

PVC\* 7 498,- €



GTIN 4015613713359



• Matériau

Acier inoxydable



• Nombre de tiroirs

10

• Format des tiroirs

1/1 GN



• Type de tiroirs

Vertical



• Distance entre les tiroirs

75 mm



• Plage de température

de 50 °C à 300 °C

• Réglage de la température

En continu

• Réglage de la durée

de 0 à 599 minutes

• vec système de nettoyage

Oui

• Remarque importante

À partir d'une dureté de l'eau de 5° d.H, nous recommandons d'installer un adoucisseur adapté en amont de limiter la pression de l'eau à maximum 3 bars

• Compris

1 grille 1/1 GN

1 plaque 1/1 GN

1 tuyau d'évacuation en PVC

1 tuyau d'arrivée d'eau

1 tuyau d'arrivée pour le détergent

Modèle avec une fréquence de 60 Hz

• Disponible sur demande

• Puissance

12,6 kW | 400 V | 50 Hz

• Raccord d'appareil

3 NAC

• Dimensions

L 875 x P 830 x H 1 050 mm

• Poids

117,4 kg

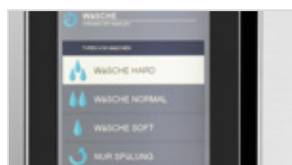

► Refroidisseurs rapides page 285

Supp. glissières 5x600x400, paire

- Matériau: CNS 18/10
- Nombre de tiroirs: 5
- Format des tiroirs: 600 x 400 mm
- Dimensions: L 360 x P 390 x H 60 mm
- Poids: 1,9 kg
- GTIN: 4015613583464

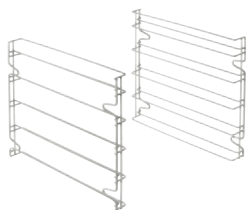

116001

PVC\* 229,- € ①

Supp. glissières 7x600x400, paire

- Matériau: CNS 18/10
- Nombre de tiroirs: 7
- Format des tiroirs: 600 x 400 mm
- Dimensions: L 390 x P 360 x H 60 mm
- Poids: 2,2 kg
- GTIN: 4015613583471

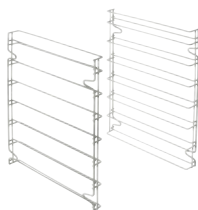

116002

PVC\* 319,- € ①

Supp. glissières 10x600x400, paire

- Matériau: CNS 18/10
- Nombre de tiroirs: 10
- Format des tiroirs: 600 x 400 mm
- Dimensions: L 725 x P 390 x H 60 mm
- Poids: 4,15 kg
- GTIN: 4015613583488

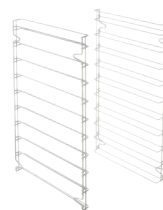

116003

PVC\* 365,- € ①

Kit de sonde de température à coeur

- Dotation du set: 1 sonde de température à coeur, 1 support
- Matériau de la sonde de température: Acier inoxydable
- Longueur du câble: 1,8 m
- Dimensions: L 180 x P 265 x H 25 mm
- Poids: 0,57 kg
- GTIN: 4015613595139



116009

PVC\* 215,- € ①

Douchette four mix. vap. V

- Matériau: Plastique, Métal
- Longueur du tuyau: 2 m
- Raccord d'eau: 1/2"
- Propriétés: Vannes de sectionnement pour raccord d'eau fixe 1/2"
- Compris: 1 support
- Dimensions: L 2 160 x P 75 x H 30 mm
- Poids: 1 kg
- GTIN: 4015613587189



116005

PVC\* 185,- € ①

Set pompes four mix. vap.

- Matériau: Plastique, Métal
- Dotation du set: 1 bidon en plastique (5 litres), 1 pompe, 1 tuyau de raccordement : bidon - pompe (150 cm), 1 tuyau de raccordement : pompe - tube d'humidification (80 cm), Matériel d'installation
- Dimensions: L 325 x P 260 x H 140 mm
- Poids: 0,98 kg
- GTIN: 4015613595146



116011

PVC\* 139,- € ①

Kit d'assemblage pour fours "M,E+T"

- Matériau: Acier inoxydable
- Dimensions armature: L 876 x P 622 x H 114 mm
- Dotation du set: 1 cadre, 1 tube et plaque de support pour hotte aspirante, 1 tuyau de raccordement, 4 pieds, Colliers de fixation, Vis
- Possibilités de combinaison: 5 x 1/1 GN à 5 x 1/1 GN, 5 x 1/1 GN à 7 x 1/1 GN
- Dimensions: L 876 x P 622 x H 114 mm
- Poids: 9,2 kg
- GTIN: 4015613607078

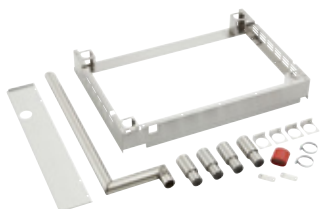

116012

PVC\* 598,- € ①

Réducteur pression four vapeur

- Matériau: Laiton, Chromé
- Raccord: 3/4"
- Pression de l'eau: 1 - 6 bars (préréglé sur 3 bars)
- Pression d'entrée max.: 16 bar(s)
- Température de service max.: 65 °C
- Dimensions: L 95 x P 75 x H 50 mm
- Poids: 0,4 kg
- GTIN: 4015613468617



533051

PVC\* 52,- € ①

Nettoyant p. fours mixtes à vapeur RS-5L

- Conçu pour: Fours mixtes à vapeur avec système de nettoyage, série E RS
- Contenance: 5 litre(s)
- Dimensions: L 195 x P 150 x H 252 mm
- Poids: 5 kg
- GTIN: 4015613685250



116299

PVC\* 32,- € ①

## Accessoires

### Support pour four à GN 2/3

- Matériau: Acier au nickel-chrome
- Fond: Oui
- Poids réglables en hauteur: Non
- Dimensions: L 570 x P 515 x H 741 mm
- Poids: 10,6 kg
- GTIN: 4015613610641



115075

PVC\* 305,- € ①

### Support pour four à 10 x GN 1/1

- Matériau: CNS 18/10
- Nombre de tiroirs: 10
- Format des tiroirs: 1/1 GN
- Type de tiroirs: Horizontal
- Poids réglables en hauteur: Oui
- Réglable en hauteur: de 741 mm à 790 mm
- Dimensions: L 850 x P 700 x H 741 mm
- Poids: 25 kg
- GTIN: 4015613602486



115069

PVC\* 609,- € ①

### Support ME 10E11640

- Matériau: CNS 18/10
- Nombre de tiroirs: 10
- Format des tiroirs: 1/1 GN, 600 x 400 mm
- Type de tiroirs: Horizontal
- Poids réglables en hauteur: Oui
- Réglable en hauteur: de 745 mm à 790 mm
- Dimensions: L 950 x P 700 x H 745 mm
- Poids: 24 kg
- GTIN: 4015613682051

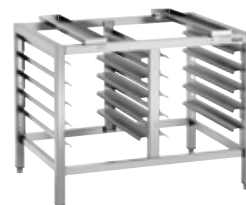

115079

PVC\* 869,- € ①

### Support pour fours, 6x 1/1 GN

- Matériau: Acier au nickel-chrome
- Nombre de tiroirs: 6
- Format des tiroirs: 1/1 GN
- Type de tiroirs: Horizontal
- Poids réglables en hauteur: Oui
- Réglable en hauteur: de 400 mm à 450 mm
- Dimensions: L 850 x P 700 x H 400 mm
- Poids: 14,2 kg
- GTIN: 4015613617589



115071

PVC\* 569,- € ①

### Hotte à condensation "M,E+T" 370

- Matériau: Acier inoxydable
- Matériau du filtre: Acier inoxydable
- Nombre de filtres: 2
- Nombre de moteurs de ventilateur / sorties d'air: 1
- Réglage du ventilateur: Manuel, En continu, Manette
- Puissance moteur: de 800 m³/h à 1500 m³/h
- Interrupteur de marche/arrêt: Oui
- Compris: Matériel de raccordement électrique, Matériel de fixation
- Puissance: 0,37 kW | 230 V | 50/60 Hz
- Dimensions: L 870 x P 950 x H 300 mm
- Poids: 31,6 kg
- GTIN: 4015613702773



116019

PVC\* 2 698,- € ①

### Hotte d'extraction pour four M,E+T

- Matériau: Acier au nickel-chrome
- Matériau du filtre: Acier inoxydable
- Nombre de filtres: 2
- Nombre de moteurs de ventilateur / sorties d'air: 1
- Puissance moteur: de 100 m³/h à 540 m³/h
- Interrupteur de marche/arrêt: Oui
- Puissance: 0,1 kW | 230 V | 50 Hz
- Dimensions: L 900 x P 875 x H 230 mm
- Poids: 25 kg
- GTIN: 4015613620503



116016

PVC\* 1 698,- € ①

## Série D – Vue d'ensemble des caractéristiques

- ✓ Fonctions: Air ventilé, Cuisson à la vapeur, Cuisson à la vapeur mixte, Cuisson à basse température, Cuisson Delta-T, Programme de régénération, Refroidissement rapide
- ✓ Nombre de programmes de cuisson: 99
- ✓ Nombre de phases de cuisson: 9
- ✓ Vitesse du ventilateur: 3 niveaux
- ✓ Éclairage intérieur: Oui
- ✓ Raccord pour sonde de température à coeur: Oui
- ✓ Raccord d'eau: 3/4"
- ✓ Affichage LED: Humidification, Phases de cuisson, Température à coeur, Vitesse du ventilateur, Programme, Température, Durée
- ✓ Propriétés: Porte avec double vitrage, Glissières de support amovibles, Port USB, frontal, Raccord pour sonde de température à coeur, frontal



### Cuiseur vapeur combiné compact D 6110

117261

PVC\* 5 298,- €



GTIN 4015613623689



• Matériau

Acier au nickel-chrome



• Nombre de tiroirs

6



• Format des tiroirs

1/1 GN



• Type de tiroirs

Horizontal



• Distance entre les tiroirs

60 mm



• Plage de température

de 50 °C à 280 °C



• Réglage de la température

En continu

• Réglage de la durée

de 1 à 120 minutes

• Compris

1 grille 1/1 GN

1 plaque 1/1 GN

Filter à graisse

1 tuyau d'évacuation en PVC

1 tuyau d'arrivée d'eau

• Disponible sur demande

• Puissance

6,9 kW | 400 V | 50/60 Hz

• Raccord d'appareil

3 NAC

• Dimensions

L 520 x P 850 x H 770 mm

• Poids

72 kg



► Commande électronique avec 99 programmes et jusqu'à 9 phases de cuisson par programme



► Porte à double vitrage, porte intérieure facile à ouvrir pour le nettoyage



► Hotte aspirante facile à régler



► Port USB, frontal





• Matériau



• Nombre de tiroirs

• Format des tiroirs



• Type de tiroirs

• Distance entre les tiroirs



• Plage de température

• Réglage de la température

• Réglage de la durée

• Compris

• Disponible sur demande

• Puissance

• Raccord d'appareil

• Dimensions

• Poids

Acier au nickel-chrome

10

1/1 GN

Horizontal

60 mm

de 50 °C à 280 °C

En continu

de 0 à 120 minutes

1 plaque 1/1 GN

1 grille 1/1 GN

Filtre à graisse

1 tuyau d'évacuation en PVC

1 tuyau d'arrivée d'eau

13,8 kW | 400 V | 50/60 Hz

3 NAC

L 520 x P 850 x H 1 010 mm

92,2 kg

## Accessoires

### Kit de sonde de température à coeur

- Dotation du set: 1 sonde de température à coeur, 1 support
- Matériau de la sonde de température: Acier inoxydable
- Longueur du câble: 1,8 m
- Dimensions: L 180 x P 265 x H 25 mm
- Poids: 0,57 kg
- GTIN: 4015613595139

**116009**

PVC\* 215,- €

### Douchette four mix. vap. V

- Matériau: Plastique, Métal
- Longueur du tuyau: 2 m
- Propriétés: Vannes de sectionnement pour raccord d'eau fixe 1/2"
- Compris: 1 support
- Dimensions: L 2 160 x P 75 x H 30 mm
- Poids: 1 kg
- GTIN: 4015613587189

**116005**

PVC\* 185,- €

### Réducteur pression four vapeur

- Matériau: Laiton, Chromé
- Raccord: 3/4"
- Pression de l'eau: 1 - 6 bars (préréglé sur 3 bars)
- Pression d'entrée max.: 16 bar(s)
- Température de service max.: 65 °C
- Dimensions: L 95 x P 75 x H 50 mm
- Poids: 0,4 kg
- GTIN: 4015613468617

**533051**

PVC\* 52,- €

### Kit de connexion four mix. comp.

- Matériau: Acier inoxydable
- Dimensions armature: L 525 x P 735 x H 75 mm
- Dotation du set: 1 cadre, 4 pieds, 1 tube et plaque de support pour hotte aspirante, 1 tuyau de raccordement, Colliers de fixation, Vis
- Possibilités de combinaison: 6 x 1/1 GN à 6 x 1/1 GN, 6 x 1/1 GN à 10 x 1/1 GN
- Dimensions: L 525 x P 735 x H 75 mm
- Poids: 4,8 kg
- GTIN: 4015613632452

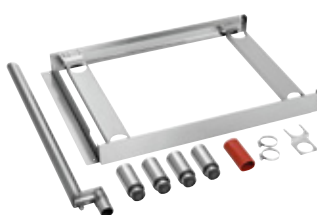
**117100**

PVC\* 289,- €

### Support compact, 5x GN 1/1

- Matériau: Acier au nickel-chrome
- Nombre de tiroirs: 5
- Format des tiroirs: 1/1 GN
- Type de tiroirs: Horizontal
- Poids réglables en hauteur: Oui
- Réglable en hauteur: de 735 mm à 780 mm
- Dimensions: L 550 x P 700 x H 741 mm
- Poids: 14,2 kg
- GTIN: 4015613627090

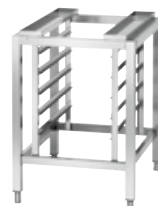
**115076**

PVC\* 498,- €

### Hotte à condensation "Kompakt" 300

- Matériau: Acier inoxydable
- Matériau du filtre: Acier inoxydable
- Réglage du ventilateur: Automatique, commandé par capteur
- Propriétés: Filtre labyrinthe
- Compris: Tuyau d'évacuation, 320 mm
- Puissance: 0,3 kW | 230 V | 50/60 Hz
- Dimensions: L 520 x P 1 040 x H 300 mm
- Poids: 28,4 kg
- GTIN: 4015613671031

**117002**

PVC\* 2 998,- €

Plaque four 600x400, 3 BL, Alu

- Matériau: Aluminium
- Norme applicable aux boulangeries: 600 x 400 mm
- Bord: 3 pages
- Épaisseur de matériau: 1,5 mm
- Dimensions: L 600 x P 400 x H 20 mm
- Poids: 1,09 kg
- GTIN: 4015613464930



100300

PVC\* 31,- € ①

Plaque perf. 600x400, Alu, MA3

- Matériau: Aluminium
- Norme applicable aux boulangeries: 600 x 400 mm
- Bord: 3 pages
- Épaisseur de matériau: 1,5 mm
- Diamètre des perforations: 3 mm
- Dimensions: L 600 x P 400 x H 20 mm
- Poids: 0,86 kg
- GTIN: 4015613464961



100301

PVC\* 31,- € ①

Plaque perf. 600x400, Alu, Sil, MA3

- Matériau: Aluminium
- Norme applicable aux boulangeries: 600 x 400 mm
- Bord: 3 pages
- Épaisseur de matériau: 1,5 mm
- Diamètre des perforations: 3 mm
- Revêtement en silicone: Oui
- Dimensions: L 600 x P 400 x H 15 mm
- Poids: 0,82 kg
- GTIN: 4015613502212



100308

PVC\* 47,- € ①

Lèche-frite 600 x 400

- Matériau: Acier inoxydable
- Norme applicable aux boulangeries: 600 x 400 mm
- Dimensions: L 605 x P 405 x H 45 mm
- Poids: 2,8 kg
- GTIN: 4015613658414



525782

PVC\* 98,- € ①

600 x 400, acier inoxydable

- Matériau: Acier inoxydable
- Norme applicable aux boulangeries: 600 x 400 mm
- Dimensions: L 400 x P 600 x H 8 mm
- Poids: 1,4 kg
- GTIN: 4015613638355

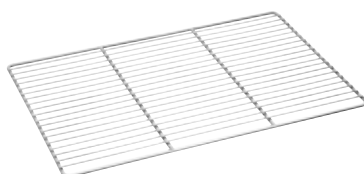

133264

PVC\* 39,- € ①

Plaque perf. 2/3GN, Alu, MA4

- Matériau: Aluminium
- Gastronorm: 2/3 GN
- Bord: 4 pages, enveloppe
- Épaisseur de matériau: 1,5 mm
- Diamètre des perforations: 3 mm
- Dimensions: L 354 x P 325 x H 10 mm
- Poids: 0,35 kg
- GTIN: 4015613524139



100414

PVC\* 19,- € ①

Plaque perf. 2/3GN, Alu, Sil, MA4

- Matériau: Aluminium
- Gastronorm: 2/3 GN
- Bord: 4 pages, enveloppe
- Épaisseur de matériau: 1,5 mm
- Diamètre des perforations: 3 mm
- Revêtement en silicone: Oui
- Dimensions: L 354 x P 325 x H 10 mm
- Poids: 0,36 kg
- GTIN: 4015613524146

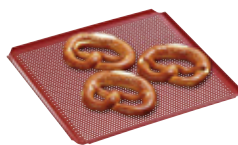

100415

PVC\* 33,- € ①

Plaque four 1/1 GN, 4 BL, ALU

- Matériau: Aluminium
- Gastronorm: 1/1 GN
- Bord: 4 pages, enveloppe
- Épaisseur de matériau: 1,5 mm
- Dimensions: L 530 x P 325 x H 10 mm
- Poids: 0,71 kg
- GTIN: 4015613521794



100402

PVC\* 23,- € ①

Plaque perf. 1/1GN, Alu, MA4

- Matériau: Aluminium
- Gastronorm: 1/1 GN
- Épaisseur de matériau: 1,5 mm
- Bord: 4 pages, enveloppe
- Diamètre des perforations: 3 mm
- Dimensions: L 530 x P 325 x H 10 mm
- Poids: 0,53 kg
- GTIN: 4015613521800

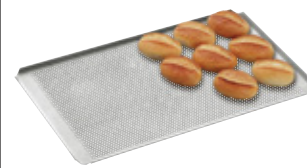

100403

PVC\* 23,- € ①

Plaque perf. 1/1GN, Sil, 4MA

- Matériau: Aluminium
- Gastronorm: 1/1 GN
- Bord: 4 pages, enveloppe
- Épaisseur de matériau: 1,5 mm
- Diamètre des perforations: 3 mm
- Revêtement en silicone: Oui
- Dimensions: L 530 x P 325 x H 10 mm
- Poids: 0,54 kg
- GTIN: 4015613521817

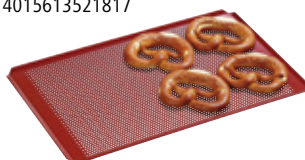

100409

PVC\* 39,- € ①

Plaque grill

- Matériau: Fonte d'aluminium
- Gastronorm: 1/1 GN
- Modèle de plaque de braisage: À losanges
- Avec gouttière à jus: Oui
- Dimensions: L 530 x P 325 x H 15 mm
- Poids: 2,8 kg
- GTIN: 4015613660783

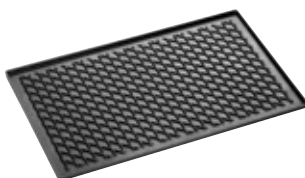

106576

PVC\* 145,- € ①

Huile de démoulage 500ml DS

- Conçu pour: Graissage de moules, plaques, poêles et gaufriers
- Matériau: 100 % huiles végétales
- Contenu / boîte: 500 ml
- Unité de commande: 1 carton (6 boîtes)
- Dimensions: L 65 x P 65 x H 240 mm
- Poids: 0,47 kg
- GTIN: 4015613498508



173060

PVC\* 41,70 € ①

## Fours à basse température



### Four basse température 1,2kW

120792

PVC\* 1 549,- €



GTIN 4015613525822



Cuisson et maintien au chaud combinés - une cuisson douce grâce à une répartition homogène de la chaleur sur tous les côtés de l'aliment.



• Matériau Acier inoxydable

• Nombre de tiroirs 3



• Format des tiroirs 1/1 GN

600 x 400 mm

• Type de tiroirs Horizontal

• Distance entre les tiroirs 80 mm

• Fonctions Cuisson à basse température

Fonction HOLD - pour le maintien d'un température constante

Fonction COOK - pour la cuisson basse température jusqu'à max. 110 °C de 30 °C à 110 °C

• Plage de température

• Réglage de la température

• Commande

• Affichage numérique

• Témoin lumineux de contrôle

• Chauffage Marche/arrêt

• Température

• Température à coeur

• Cuire

• Maintien au chaud

• À gauche

• Oui

• Oui

• Chambre de cuisson arrondie

• Prêt à être branché

• Glissières de support amovibles

• Compris 1 paire de glissières de support pour plaques 600 x 400

• Puissance 1,2 kW | 230 V | 50 Hz

• Dimensions L 505 x P 715 x H 415 mm

• Poids 27,3 kg

• Fonction COOK

• Cuisson basse température jusqu'à max. 110 °C

• Fonction HOLD

• Maintien au chaud à une température précise

• Sonde de température à coeur



#### Lèche-frite 600 x 400

- Matériau: Acier inoxydable
- Norme applicable aux boulangeries: 600 x 400 mm
- Dimensions: L 605 x P 405 x H 45 mm
- Poids: 2,8 kg
- GTIN: 4015613658414



525782

PVC\* 98,- €



## Stick de mise sous vide SV ST15L

115133

PVC\* 119,- €



GTIN 4015613685076



L'alternative compacte au cuiseur sous vide ordinaire - avec des casseroles adaptées, le stick de mise sous vide pratique peut être utilisé n'importe où et est donc idéal pour une utilisation mobile.

- Matériau Acier inoxydable  
Plastique
- Conçu pour Casseroles, profondeur : min. 190 mm  
Quantité d'eau max. : 15 litres
- Plage de température de 20 °C à 95 °C
- Réglage de la température Électronique, par 0,5 °C
- Réglage de la durée 1 minute - 59 heures et 59 minutes
- Intervalles pour le réglage de la durée 1 minute(s)
- Commande Électronique
- Affichage numérique Oui
- Minuterie Oui
- Protection contre le fonctionnement à sec Oui
- Propriétés Fonction de mémoire  
Signal sonore lorsque le temps est écoulé
- Puissance 1,3 kW | 220-240 V | 50/60 Hz
- Dimensions L 68 x P 135 x H 375 mm
- Poids 1,1 kg



- ▶ Idéal pour une utilisation mobile
- ▶ Avec la casserole adaptée, le stick de mise sous vide est utilisable n'importe où de manière flexible

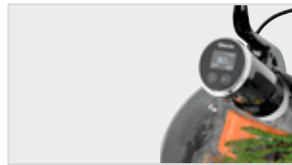

- ▶ Minuterie
- ▶ Réglage de la durée : 1 minute à 59 heures et 59 minutes
- ▶ Fonction de mémoire
- ▶ Signal sonore lorsque la durée est écoulée

## Cuiseur Sous-Vide SV G16L

115131

PVC\* 459,- €



GTIN 4015613675008



Ce cuiseur sous vide permet une cuisson précise, douce et qui respecte les goûts - grâce au réglage individuel de la durée et de la température, le point de cuisson peut être défini avec précision

- Matériau Acier inoxydable
- Nombre de cuves 1
- Plage de température de 25 °C à 90 °C
- Réglage de la température Par incréments de 0,1 °C
- Commande Électronique
- Minuterie Oui
- Affichage numérique Oui
- Protection contre le fonctionnement à sec Oui
- Propriétés Fonction de mémoire avec 5 emplacements  
Durée programmable par incréments de 1 minute  
Minuterie sonore
- Puissance 2 kW | 220-240 V | 50 Hz
- Dimensions L 345 x P 400 x H 317 mm
- Poids 7,5 kg



- ▶ Le goût réside dans le calme
- ▶ Réglage de la durée : 0 minute à 99 heures



- ▶ Fonction de mémoire avec 5 emplacements de mémoire
- ▶ Réglage de la durée programmable
- ▶ Minuterie acoustique

### Cuiseur Sous-Vide SV G16L

- Contenance de la cuve 16 litre(s)
- Dimensions cuve L 300 x P 330 x H 200 mm
- Dimensions L 345 x P 400 x H 317 mm
- Poids 7,5 kg
- GTIN 4015613675008

115131

PVC\* 459,- € ②

### Cuiseur Sous-Vide SV G25L

- Contenance de la cuve 25 litre(s)
- Dimensions cuve L 300 x P 500 x H 200 mm
- Dimensions L 345 x P 575 x H 317 mm
- Poids 9,5 kg
- GTIN 4015613674988

115130

PVC\* 579,- € ②



## Salamandres



### Salamandre 500-1Z

**A1515001**

PVC\* 265,- €



GTIN 4015613371832



- Matériau Acier au nickel-chrome
- Nombre de zones chauffantes 1
- Nombre de résistance électriques 1
- Source de chaleur Chauffage rayonnant
- Dimensions grille L 447 x P 250 mm
- Grille réglable en hauteur Oui
- Réglage manuel de la durée Oui
- Réglage de l'énergie Simmerstat
- Témoin lumineux de contrôle Chauffe
- Bac collecteur de graisse Oui
- Puissance 2 kW | 230 V | 50 Hz
- Raccord d'appareil Prêt à être branché
- Dimensions L 630 x P 320 x H 290 mm
- Poids 14,6 kg



### Salamandre 400-1Z

**100524**

PVC\* 398,- €



GTIN 4015613370057



- Matériau CNS 18/10
- Nombre de zones chauffantes 1
- Nombre de résistance électriques 1
- Source de chaleur Radiateur infrarouge « Incoloy »
- Dimensions grille L 430 x P 305 mm
- Grille réglable en hauteur Oui
- Réglage manuel de la durée Non
- Réglage de l'énergie Simmerstat
- Témoin lumineux de contrôle Chauffe
- Bac collecteur de graisse Oui
- Compris 1 grille
- Puissance 2,2 kW | 230 V | 50 Hz
- Raccord d'appareil Prêt à être branché
- Dimensions L 597 x P 368 x H 365 mm
- Poids 13,8 kg



### Salamandre 700-2Z

**100529**

PVC\* 549,- €



GTIN 4015613569284



- Matériau Acier au nickel-chrome
- Nombre de zones chauffantes 2
- Zones chauffantes réglables séparément Oui
- Nombre de résistance électriques 2
- Source de chaleur Chauffage rayonnant
- Dimensions grille L 710 x P 345 mm
- Grille réglable en hauteur Oui
- Réglage manuel de la durée Oui
- Réglage de l'énergie Simmerstat
- Témoin lumineux de contrôle Chauffe
- Bac collecteur de graisse Marche/arrêt
- Compris Oui
- Puissance 4,4 kW | 400 V | 50 Hz
- Raccord d'appareil 3 NAC
- Dimensions L 910 x P 370 x H 385 mm
- Poids 24,1 kg





## Salamandre 600-2Z

100528

PVC\* 698,- €



GTIN 4015613390925



- Matériau CNS 18/10
- Nombre de zones chauffantes 2
- Zones chauffantes réglables séparément Oui
- Nombre de résistance électriques 2
- Source de chaleur Radiateur infrarouge « Incoloy »
- Dimensions grille L 640 x P 300 mm
- Grille réglable en hauteur Oui
- Réglage manuel de la durée Non
- Réglage de l'énergie Simmerstat
- Témoin lumineux de contrôle Chauffe
- Marche/arrêt Simmerstat
- Bac collecteur de graisse Oui
- Compris 1 grille
- Puissance 4,4 kW | 400 V | 50 Hz
- Raccord d'appareil 3 NAC
- Dimensions L 878 x P 500 x H 370 mm
- Poids 21,4 kg

## Salamandre Lift 500-1Z

151510

PVC\* 679,- €



GTIN 4015613385570



- Matériau Acier inoxydable
- Nombre de zones chauffantes 1
- Nombre de résistance électriques 1
- Résistance électrique réglable en hauteur Oui
- Source de chaleur Chauffage rayonnant
- Dimensions grille L 445 x P 325 mm
- Grille réglable en hauteur Non
- Réglage manuel de la durée Non
- Réglage de l'énergie Simmerstat
- Témoin lumineux de contrôle Chauffe
- Marche/arrêt Marche/arrêt
- Bac collecteur de graisse Oui
- Compris 1 grille
- Puissance 2,8 kW | 230 V | 50/60 Hz
- Raccord d'appareil Prêt à être branché
- Dimensions L 470 x P 525 x H 535 mm
- Poids 38,8 kg

## Salamandre Lift 600-2Z

151512

PVC\* 798,- €



GTIN 4015613680163



Modèle d'entrée de gamme idéal avec fonction de lift pratique. Cette salamandre se distingue par la facilité d'utilisation des deux zones de chauffe et par ses deux radiateurs efficaces.

- Matériau Acier inoxydable
- Nombre de zones chauffantes 2
- Zones chauffantes réglables séparément Oui
- Nombre de résistance électriques 2
- Résistance électrique réglable en hauteur Oui
- Hauteur libre 65 - 210 mm
- Source de chaleur Chauffage rayonnant
- Dimensions grille L 590 x P 320 mm
- Grille réglable en hauteur Non
- Réglage de l'énergie Simmerstat
- Réglage de la puissance En continu
- Fonctionnement continu Fonctionnement continu
- Plage de température jusqu'à 400 °C
- Réglage manuel de la durée Non
- Témoin lumineux de contrôle Chauffe
- Prêt à l'emploi Prêt à l'emploi
- Bac collecteur de graisse Oui
- Puissance 4 kW | 400 V | 50 Hz
- Raccord d'appareil 2 NAC
- Dimensions L 600 x P 540 x H 530 mm
- Poids 47,7 kg



► Salamandre avec 2 zones chauffantes



► Avec fonction de lift pratique  
► Hauteur libre : 65 - 210 mm

# Salamandres HI-LIGHT



## Salamandre Hi-Light-Lift "Premium"

101547

PVC\* 3 109,- €



GTIN 4015613634883



- Matériau Acier inoxydable
- Nombre de zones chauffantes 3
- Zones chauffantes réglables séparément Oui
- Nombre de résistance électriques 3
- Résistance électrique réglable en hauteur Oui
- Source de chaleur Radiateur infrarouge
- Réglage de zones chauffantes Maximal ou réduit
- Dimensions grille L 572 x P 358 mm
- Commande HI-TOUCH
- Affichage numérique Oui
- Fonction de maintien au chaud Oui
- Fonction de mise en marche automatique Oui
- Programmes réglables 3
- Réglage manuel de la durée Oui
- Témoin lumineux de contrôle Marche/arrêt
- Bac collecteur de graisse Durée
- Compris Oui
- Puissance 1 console pour la fixation au mur
- Raccord d'appareil 1 grille
- Dimensions 4,5 kW | 400 V | 50 Hz
- Poids 3 NAC
- Poids L 585 x P 600 x H 515 mm
- Poids 61,4 kg



► Fonction de mise en marche automatique



► Résistance électrique réglable en hauteur

## Salamandre Hi-Light-Lift 400-2Z

101552

PVC\* 2 039,- €



GTIN 4015613634890



- Matériau Acier inoxydable
- Nombre de zones chauffantes 2
- Zones chauffantes réglables séparément Oui
- Nombre de résistance électriques 2
- Résistance électrique réglable en hauteur Oui
- Source de chaleur Radiateur infrarouge
- Dimensions grille L 400 x P 304 mm
- Grille réglable en hauteur Non
- Commande Manette Électronique
- Affichage numérique Oui
- Réglage manuel de la durée Oui
- Témoin lumineux de contrôle Marche/arrêt
- Bac collecteur de graisse Oui
- Compris 1 grille  
1 console pour la fixation au mur
- Puissance 3 kW | 230 V | 50/60 Hz
- Raccord d'appareil Prêt à être branché
- Dimensions L 400 x P 570 x H 515 mm
- Poids 41 kg

## Salamandre Hi-Light 600-2Z

101548

PVC\* 2 159,- €



GTIN 4015613634906



- Matériau Acier inoxydable
- Nombre de zones chauffantes 2
- Zones chauffantes réglables séparément Oui
- Nombre de résistance électriques 3
- Source de chaleur Radiateur infrarouge
- Dimensions grille L 572 x P 358 mm
- Grille réglable en hauteur Oui
- Commande Manette Électronique
- Affichage numérique Oui
- Fonction de maintien au chaud Oui
- Réglage manuel de la durée Oui
- Témoin lumineux de contrôle Marche/arrêt
- Bac collecteur de graisse Oui
- Propriétés Poignée escamotable  
Espace entre la grille et la résistance : 125 mm / 175 mm  
Réglable en 2 positions
- Compris 1 grille  
1 console pour la fixation au mur
- Puissance 4,5 kW | 380-400 V | 50/60 Hz
- Raccord d'appareil 3 NAC
- Dimensions L 590 x P 550 x H 515 mm
- Poids 40,2 kg



- ▶ Grille réglable en hauteur, 2 positions
- ▶ Poignée escamotable

## Salamandre Hi-Light-Lift 600-2Z

101546

PVC\* 2 679,- €



GTIN 4015613634913



- ▶ 3 résistances électriques
- ▶ Fonction de maintien au chaud



- ▶ Résistance électrique réglable en hauteur



• Matériau Acier inoxydable



• Nombre de zones chauffantes 2

• Zones chauffantes réglables séparément Oui



• Nombre de résistance électriques 3

• Résistance électrique réglable en hauteur Oui

• Source de chaleur Radiateur infrarouge

• Dimensions grille L 572 x P 358 mm

• Commande Électronique

Manette

• Affichage numérique Oui

• Fonction de maintien au chaud Oui

• Réglage manuel de la durée Oui

• Témoin lumineux de contrôle Marche/arrêt

• Bac collecteur de graisse Oui

• Compris 1 console pour la fixation au mur

1 grille

• Puissance 4,5 kW | 380-400 V | 50/60 Hz

• Raccord d'appareil 3 NAC

• Dimensions L 580 x P 590 x H 515 mm

• Poids 59,4 kg

## Salamandre Hi-Light-Lift 700-2Z

101554

PVC\* 2 898,- €



GTIN 4015613634920



• Matériau Acier inoxydable



• Nombre de zones chauffantes 2

• Zones chauffantes réglables séparément Oui



• Nombre de résistance électriques 4

• Résistance électrique réglable en hauteur Oui

• Source de chaleur Radiateur infrarouge

• Dimensions grille L 737 x P 355 mm

• Commande Électronique

Manette

• Affichage numérique Oui

• Réglage manuel de la durée Oui

• Témoin lumineux de contrôle Marche/arrêt

• Bac collecteur de graisse Oui

• Compris 1 console pour la fixation au mur

1 grille

• Puissance 6 kW | 380-400 V | 50/60 Hz

• Raccord d'appareil 3 NAC

• Dimensions L 745 x P 590 x H 515 mm

• Poids 70,6 kg

## LA SÉRIE EN COMPARAISON

	Nombre de zones chauffantes	Nombre de résistance électriques	Zones chauffantes réglables séparément	Résistance électrique réglable en hauteur	Fonction de mise en marche automatique	Fonction de maintien au chaud	Réglage manuel de la durée	Grille réglable en hauteur
101547	3	3	✓	✓	✓	✓	✓	-
101552	2	2	✓	✓	-	-	✓	-
101548	2	3	✓	-	-	✓	✓	✓
101546	2	3	✓	✓	-	✓	✓	-
101554	2	4	✓	✓	-	-	✓	-



## PIZZA | PASTA

Pour que vos clients retrouvent la « Bella Italia » dans leurs assiettes, vous trouverez ici tout ce qu'il vous faut pour préparer de délicieux plats de pâtes et des pizzas merveilleusement croustillantes :  
pâtes ou pizza - tutti perfetto !





## Laminoir FI/32N, 0,37 kW

101932

PVC\* 1 479,- €



GTIN 4015613620138



• Matériau

• Diamètre de pâte jusqu'à max.

• Longueur de rouleau

• Réglage épaisseur de la pâte



• Poids de la pâte de



• Poids de la pâte jusqu'à

• Puissance

• Dimensions

• Poids

CNS 18/10

300 mm

320 mm

de 0,3 mm à 5,5 mm

80 g

210 g

0,37 kW | 230 V | 50 Hz

L 490 x P 510 x H 655 mm

36 kg

## Laminoir FI/42N, 0,37 kW

101937

PVC\* 1 629,- €



GTIN 4015613620145



• Matériau

• Diamètre de pâte jusqu'à max.

• Longueur de rouleau

• Réglage épaisseur de la pâte



• Poids de la pâte de



• Poids de la pâte jusqu'à

• Puissance

• Dimensions

• Poids

CNS 18/10

400 mm

420 mm

de 0,3 mm à 5,5 mm

210 g

700 g

0,37 kW | 230 V | 50 Hz

L 590 x P 510 x H 775 mm

44 kg

## Four à pizza ST350 TR

203515

PVC\* 379,- €



GTIN 4015613690070



Four à pizza compact en acier inoxydable pour un temps de chauffe réduit. Idéal pour les petites quantités de pizzas fraîches ou surgelées et les tartes flambées. Pour une utilisation facile, la grille du four est reliée à la porte et à la poignée.



- Matériau Acier inoxydable
- Matériau de la chambre de cuisson Acier inoxydable
- Fonctions du four Chaleur voûte / sole
- Chaleur voûte / sole réglable séparément Non
- Plage de température de 50 °C à 300 °C
- Nombre de pizzas 1 pizza Ø 34 cm
- Dimensions intérieures L 350 x P 345 x H 70 mm
- Minuterie Oui
- Éclairage intérieur Non
- Propriétés Grille à pizza (dimensions : L 340 x P 335 x H 5 mm), fixée à la porte du four et à la poignée
- Minuterie : Au choix 0 - 15 minutes ou fonctionnement continu
- Signal sonore lorsque le temps est écoulé
- Temps de chauffe : 10 minutes
- Tiroir à miettes, amovible
- Puissance 1,75 kW | 230 V | 50/60 Hz
- Dimensions L 500 x P 420 x H 215 mm
- Poids 14,55 kg



- ▶ Four à pizza pour de petites quantités
- ▶ Capacité de pizzas : 1 pizza Ø 34 cm



- ▶ Grille à pizza
- ▶ Dimensions : L 340 x P 335 x H 5 mm



- ▶ Tiroir à miettes, amovible

## Four pizza Mini 1, 1 enceinte

203510

PVC\* 429,- €



GTIN 4015613494074



- Matériau Acier inoxydable
- Matériau de la chambre de cuisson Fond en pierre résistante à la chaleur
- Fonctions du four Chaleur voûte / sole
- Chaleur voûte / sole réglable séparément Non
- Plage de température de 0 °C à 300 °C
- Nombre de pizzas 1 pizza Ø 35 cm
- Dimensions intérieures L 410 x P 370 x H 90 mm
- Minuterie Oui
- Puissance 2 kW | 230 V | 50 Hz
- Dimensions L 545 x P 500 x H 230 mm
- Poids 18,8 kg

## Four pizza Mini 2, 2 enceintes

203500

PVC\* 629,- €



GTIN 4015613491714



- Matériau Acier inoxydable
- Matériau de la chambre de cuisson Fond en pierre résistante à la chaleur
- Fonctions du four Chaleur voûte / sole
- Chaleur voûte / sole réglable séparément Non
- Plage de température de 0 °C à 300 °C
- Nombre de pizzas 2 pizzas Ø 35 cm (2 x 1 pizza)
- Dimensions intérieures L 410 x P 370 x H 90 mm
- Minuterie Oui
- Puissance 2,7 kW | 230 V | 50 Hz
- Dimensions L 545 x P 500 x H 380 mm
- Poids 27,7 kg

## Four pizza "Mini Plus"

203530

PVC\* 645,- €



GTIN 4015613581095



- Matériau Acier inoxydable
- Matériau de la chambre de cuisson Fond en pierre résistante à la chaleur
- Fonctions du four Chaleur voûte / sole
- Chaleur voûte / sole réglable séparément Oui
- Plage de température de 0 °C à 400 °C
- Nombre de pizzas 1 pizza Ø 35 cm
- Dimensions intérieures L 410 x P 370 x H 90 mm
- Éclairage intérieur Oui
- Puissance 2 kW | 230 V | 50 Hz
- Dimensions L 575 x P 525 x H 270 mm
- Poids 27,2 kg



## Four à pizzas "Mini Plus 2"

203535

PVC\* 1 159,- €



GTIN 4015613647593



- Matériau Acier inoxydable
- Matériau de la chambre de cuisson Fond en pierre résistante à la chaleur
- Fonctions du four Chaleur voûte / sole
- Chaleur voûte / sole réglable séparément Oui
- Plage de température de 0 °C à 400 °C
- Nombre de pizzas 2 pizzas Ø 35 cm (2 x 1 pizza)
- Dimensions intérieures L 410 x P 370 x H 90 mm
- Éclairage intérieur Oui
- Puissance 3,4 kW | 230 V | 50 Hz
- Dimensions L 570 x P 550 x H 475 mm
- Poids 41,8 kg



## Four à pizza convoyeur 3550TB10

2002200

PVC\* 1 049,- €



GTIN 4015613685243



Pizza et snacks en continu : des pizzas, sandwichs ou toasts réussis grâce au four à pizza convoyeur.



- Matériau Acier inoxydable
- Matériau de la chambre de cuisson Acier inoxydable
- Fonctions du four Chaleur voûte / sole
- Chaleur voûte / sole réglable séparément Oui
- Plage de température de 70 °C à 250 °C
- Nombre de pizzas Max. Ø 32 cm
- Dimensions intérieures L 355 x P 770 x H 85 mm
- Modèle de la bande du convoyeur Grille
- Vitesse de convoyage Réglable sur 10 niveaux
- Délai de livraison : Env. 2 à 12 minutes
- Minuterie Non
- Éclairage intérieur Non
- Contrôle thermostatique analogique Non
- Puissance 3,5 kW | 230 V | 50 Hz
- Dimensions L 472 x P 1 045 x H 395 mm
- Poids 23,2 kg



- ▶ 1 chambre de cuisson
- ▶ Matériau : acier inoxydable
- ▶ Dimensions intérieures : L 355 x P 770 x H 85 mm



- ▶ Capacité d'admission pizza : max. Ø 32 cm



- ▶ Délai de livraison : Env. 2 à 12 minutes

## Série CT – Vue d'ensemble des caractéristiques

- ✓ Matériau: Tôle d'acier, Laqué
- ✓ Fonctions du four: Chaleur voûte / sole
- ✓ Chaleur voûte / sole réglable séparément: Oui
- ✓ Plage de température : de 0 °C à 400 °C
- ✓ Dimensions intérieures : L 610 x P 610 x H 140 mm
- ✓ Éclairage intérieur: Oui
- ✓ Isolation: Laine de verre

### Four pizza CT100, 1BK 610x610

2002010

PVC\* 998,- €



GTIN 4015613437781



- Matériau Tôle d'acier Laqué
- Matériau de la chambre de cuisson Pierre de cuisson en pierre résistante au feu Aluminium
- Chaleur voûte / sole réglable séparément Oui
- Plage de température de 0 °C à 400 °C
- Nombre de pizzas 4 pizzas Ø 30 cm
- Dimensions intérieures L 610 x P 610 x H 140 mm
- Minuterie Non
- Éclairage intérieur Oui
- Contrôle thermostatique analogique Non
- Isolation Laine de verre
- Puissance 4,2 kW | 380 V | 50 Hz
- Raccord d'appareil 3 NAC
- Dimensions L 890 x P 860 x H 430 mm
- Poids 65,6 kg

### Four pizza CT200, 2BK 610x610

2002020

PVC\* 1 698,- €



GTIN 4015613437798



- Matériau Tôle d'acier Laqué
- Matériau de la chambre de cuisson Pierre de cuisson en pierre résistante au feu Aluminium
- Chaleur voûte / sole réglable séparément Oui
- Plage de température de 0 °C à 400 °C
- Nombre de pizzas 8 pizzas Ø 30 cm (2 x 4 pizzas)
- Dimensions intérieures L 610 x P 610 x H 140 mm
- Minuterie Non
- Éclairage intérieur Oui
- Contrôle thermostatique analogique Non
- Isolation Laine de verre
- Puissance 8,4 kW | 380 V | 50 Hz
- Raccord d'appareil 3 NAC
- Dimensions L 890 x P 860 x H 760 mm
- Poids 112,3 kg

## Accessoires

### Soubassement four pizza

- Matériau: Acier au nickel-chrome
- Fond: Oui
- Poids réglables en hauteur: Non
- Dimensions: L 895 x P 735 x H 900 mm
- Poids: 15 kg
- GTIN: 4015613602455



200319

PVC\* 359,- €



### Pelle pizza alu

- Matériau: Aluminium
- Dimensions pelle: L 280 x P 280 mm
- Longueur du manche: 1000 mm
- Dimensions: L 280 x P 50 x H 1 333 mm
- Poids: 2 kg
- GTIN: 4015613527949



100927

PVC\* 59,- €



### Roulette pizza

- Matériau: Acier au nickel-chrome, Plastique, Acier inoxydable
- Diamètre de la lame: 100 mm
- Dimensions: L 100 x P 22 x H 230 mm
- Poids: 0,2 kg
- GTIN: 4015613527956



100928

PVC\* 27,- €



## Série NT – Vue d'ensemble des caractéristiques

- ✓ Matériau: Tôle d'acier, Laqué
- ✓ Plage de température : de 85 °C à 450 °C
- ✓ Éclairage intérieur: Oui
- ✓ Tension: 400 V
- ✓ Fonctions du four: Chaleur voûte / sole
- ✓ Minuterie: Non
- ✓ Isolation: Isolation intérieure avec de la laine minérale



### Four pizza NT 501

2002018

PVC\* 998,- €



GTIN 4015613640990



<ul style="list-style-type: none"> <li> • Matériau</li> <li> • Matériau de la chambre de cuisson</li> <li> • Fonctions du four</li> <li> • Chaleur voûte / sole réglable séparément</li> <li>• Plage de température</li> <li>• Nombre de pizzas</li> <li>• Dimensions intérieures</li> <li>• Minuterie</li> <li>• Éclairage intérieur</li> <li>• Contrôle thermostatique analogique</li> <li>• Isolation</li> <li>• Puissance</li> <li>• Raccord d'appareil</li> <li>• Dimensions</li> <li>• Poids</li> </ul>	<ul style="list-style-type: none"> <li>Tôle d'acier</li> <li>Laqué</li> <li>Pierre de cuisson en pierre résistante au feu</li> <li>Chaleur voûte / sole</li> <li>Oui</li> <li>de 85 °C à 450 °C</li> <li>4 pizzas Ø 25 cm</li> <li>L 505 x P 530 x H 110 mm</li> <li>Non</li> <li>Oui</li> <li>Non</li> <li>Isolation intérieure avec de la laine minérale</li> <li>4 kW   400 V   50 Hz</li> <li>2 NAC</li> <li>L 800 x P 750 x H 360 mm</li> <li>44,6 kg</li> </ul>
---	---

### Four pizza NT 502

2002028

PVC\* 1 349,- €



GTIN 4015613641003



<ul style="list-style-type: none"> <li> • Matériau</li> <li> • Matériau de la chambre de cuisson</li> <li> • Fonctions du four</li> <li> • Chaleur voûte / sole réglable séparément</li> <li>• Plage de température</li> <li>• Nombre de pizzas</li> <li>• Dimensions intérieures</li> <li>• Minuterie</li> <li>• Éclairage intérieur</li> <li>• Contrôle thermostatique analogique</li> <li>• Isolation</li> <li>• Puissance</li> <li>• Raccord d'appareil</li> <li>• Dimensions</li> <li>• Poids</li> </ul>	<ul style="list-style-type: none"> <li>Tôle d'acier</li> <li>Laqué</li> <li>Pierre de cuisson en pierre résistante au feu</li> <li>Chaleur voûte / sole</li> <li>Non</li> <li>de 85 °C à 450 °C</li> <li>8 pizzas Ø 25 cm (2 x 4 pizzas)</li> <li>L 505 x P 530 x H 110 mm</li> <li>Non</li> <li>Oui</li> <li>Non</li> <li>Isolation intérieure avec de la laine minérale</li> <li>6 kW   400 V   50 Hz</li> <li>3 NAC</li> <li>L 800 x P 750 x H 510 mm</li> <li>63 kg</li> </ul>
---	--



## Four pizza NT 621

2002088

PVC\* 1 198,- €



GTIN 4015613641010



• Matériau

Tôle d'acier



• Matériau de la chambre de cuisson

Pierre de cuisson en pierre résistante au feu



• Fonctions du four

Chaleur voûte / sole

• Chaleur voûte / sole réglable séparément

Oui

• Plage de température

de 85 °C à 450 °C

• Nombre de pizzas

4 pizzas Ø 30 cm

• Dimensions intérieures

L 605 x P 630 x H 140 mm

• Minuterie

Non

• Éclairage intérieur

Oui

• Contrôle thermostatique analogique

Oui

• Isolation

Isolation intérieure avec de la laine minérale

• Puissance

5 kW | 400 V | 50 Hz

• Raccord d'appareil

2 NAC

• Dimensions

L 885 x P 790 x H 400 mm

• Poids

59,6 kg

## Four pizza NT 622

2002095

PVC\* 1 849,- €



GTIN 4015613641027



• Matériau

Tôle d'acier



• Matériau de la chambre de cuisson

Pierre de cuisson en pierre résistante au feu



• Fonctions du four

Chaleur voûte / sole

• Chaleur voûte / sole réglable séparément

Oui

• Plage de température

de 85 °C à 450 °C

• Nombre de pizzas

8 pizzas Ø 30 cm (2 x 4 pizzas)

• Dimensions intérieures

L 605 x P 630 x H 140 mm

• Minuterie

Non

• Éclairage intérieur

Oui

• Contrôle thermostatique analogique

Oui

• Isolation

Isolation intérieure avec de la laine minérale

• Puissance

10 kW | 400 V | 50 Hz

• Raccord d'appareil

3 NAC

• Dimensions

L 885 x P 790 x H 710 mm

• Poids

102,8 kg

## Four à pizzas NT 622VS

2002094

PVC\* 2 249,- €



GTIN 4015613674018



• Matériau

Tôle d'acier



• Matériau de la chambre de cuisson

Pierre réfractaire



• Fonctions du four

Chaleur voûte / sole

• Chaleur voûte / sole réglable séparément

Oui

• Plage de température

de 85 °C à 450 °C

• Nombre de pizzas

8 pizzas Ø 30 cm (2 x 4 pizzas)

• Dimensions intérieures

L 620 x P 620 x H 140 mm

• Minuterie

Non

• Éclairage intérieur

Oui

• Contrôle thermostatique analogique

Oui

• Isolation

Isolation intérieure avec de la laine minérale

• Puissance

10 kW | 400 V | 50/60 Hz

• Raccord d'appareil

3 NAC

• Dimensions

L 930 x P 835 x H 730 mm

• Poids

151,6 kg

## Four pizza NT 901, 1BK 920x620

**2002101**

PVC\* 1 369,- €



GTIN 4015613641041



• Matériau

Tôle d'acier

Laqué



• Matériau de la chambre de cuisson

Pierre de cuisson en pierre résistante au feu

• Fonctions du four

Chaleur voûte / sole



• Chaleur voûte / sole réglable séparément

Oui

• Plage de température

de 85 °C à 450 °C

• Nombre de pizzas

6 pizzas Ø 30 cm

• Dimensions intérieures

L 910 x P 610 x H 140 mm

• Minuterie

Non

• Éclairage intérieur

Oui

• Contrôle thermostatique analogique

Oui

• Isolation

Isolation intérieure avec de la laine minérale

• Puissance

6 kW | 400 V | 50 Hz

• Raccord d'appareil

3 NAC

• Dimensions

L 1 190 x P 780 x H 395 mm

• Poids

80,3 kg

## Four pizza NT 921, 2BK 920x620

**2002121**

PVC\* 2 298,- €



GTIN 4015613641058



• Matériau

Tôle d'acier

Laqué



• Matériau de la chambre de cuisson

Pierre de cuisson en pierre résistante au feu

• Fonctions du four

Chaleur voûte / sole



• Chaleur voûte / sole réglable séparément

Oui

• Plage de température

de 85 °C à 450 °C

• Nombre de pizzas

12 pizzas Ø 30 cm (2 x 6 pizzas)

• Dimensions intérieures

L 910 x P 610 x H 140 mm

• Minuterie

Non

• Éclairage intérieur

Oui

• Contrôle thermostatique analogique

Oui

• Isolation

Isolation intérieure avec de la laine minérale

• Puissance

12 kW | 400 V | 50 Hz

• Raccord d'appareil

3 NAC

• Dimensions

L 1 190 x P 780 x H 710 mm

• Poids

141,8 kg

## Accessoires

### Soubassement four pizza NT501N

- Matériau: Acier au nickel-chrome
- Fond: Oui
- Poids réglables en hauteur: Non
- Dimensions: L 760 x P 610 x H 900 mm
- Poids: 14,6 kg
- GTIN: 4015613602424

**200316**

PVC\* 325,- €



### Soubassement four pizza NT601N

- Matériau: Acier au nickel-chrome
- Fond: Oui
- Poids réglables en hauteur: Non
- Dimensions: L 840 x P 670 x H 900 mm
- Poids: 15,9 kg
- GTIN: 4015613602431

**200317**

PVC\* 349,- €



### Soubassement four pizza NT901N

- Matériau: Acier au nickel-chrome
- Poids réglables en hauteur: Oui
- Réglable en hauteur: de 850 mm à 900 mm
- Dimensions: L 1 150 x P 665 x H 900 mm
- Poids: 19,5 kg
- GTIN: 4015613602448

**200318**

PVC\* 459,- €



### Pelle pizza alu

- Matériau: Aluminium
- Dimensions pelle: L 280 x P 280 mm
- Longueur du manche: 1000 mm
- Dimensions: L 280 x P 50 x H 1 333 mm
- Poids: 2 kg
- GTIN: 4015613527949

**100927**

PVC\* 59,- €



### Roulette pizza

- Matériau: Acier au nickel-chrome, Plastique, Acier inoxydable
- Diamètre de la lame: 100 mm
- Dimensions: L 100 x P 22 x H 230 mm
- Poids: 0,2 kg
- GTIN: 4015613527956

**100928**

PVC\* 27,- €



## Four pizza ET105, 1BK 1050x1050

2002150

PVC\* 2 198,- €



GTIN 4015613545028



• Matériau

Galvanisé  
Tôle d'acier



°C  
450

• Matériau de la chambre de cuisson

Fond en pierre résistante à la chaleur



• Fonctions du four

Chaleur voûte / sole

• Chaleur voûte / sole réglable séparément

Oui

• Plage de température

de 0 °C à 450 °C

• Nombre de pizzas

9 pizzas Ø 33 cm

• Dimensions intérieures

L 1050 x P 1050 x H 150 mm

• Minuterie

Non

• Éclairage intérieur

Oui

• Contrôle thermostatique analogique

Oui

• Isolation

Isolation intérieure avec de la laine minérale

• Puissance

12 kW | 400 V | 50 Hz

• Raccord d'appareil

3 NAC

• Dimensions

L 1 310 x P 1 270 x H 420 mm

• Poids

143 kg

## Four pizza ET205, 2BK 1050x1050

2002170

PVC\* 3 449,- €



GTIN 4015613545035



• Matériau

Galvanisé  
Tôle d'acier



°C  
450

• Matériau de la chambre de cuisson

Fond en pierre résistante à la chaleur



• Fonctions du four

Chaleur voûte / sole

• Chaleur voûte / sole réglable séparément

Oui

• Nombre de pizzas

18 pizzas Ø 33 cm (2 x 9 pizzas)

• Plage de température

de 0 °C à 450 °C

• Dimensions intérieures

L 1050 x P 1050 x H 150 mm

• Minuterie

Non

• Éclairage intérieur

Oui

• Contrôle thermostatique analogique

Oui

• Isolation

Isolation intérieure avec de la laine minérale

• Puissance

24 kW | 400 V | 50 Hz

• Raccord d'appareil

3 NAC

• Dimensions

L 1 310 x P 1 270 x H 760 mm

• Poids

247 kg

## Accessoires

### Soubassement four pizza ET105/205

- Matériau: Tôle d'acier, Laqué
- Fond: Oui
- Poids réglables en hauteur: Non
- Dimensions: L 1 320 x P 1 150 x H 965 mm
- Poids: 43 kg
- GTIN: 4015613552989



2002165

PVC\* 459,- €



### Pelle pizza alu

- Matériau: Aluminium
- Dimensions pelle: L 280 x P 280 mm
- Longueur du manche: 1000 mm
- Dimensions: L 280 x P 50 x H 1 333 mm
- Poids: 2 kg
- GTIN: 4015613527949



100927

PVC\* 59,- €



### Roulette pizza

- Matériau: Acier au nickel-chrome, Plastique, Acier inoxydable
- Diamètre de la lame: 100 mm
- Dimensions: L 100 x P 22 x H 230 mm
- Poids: 0,2 kg
- GTIN: 4015613527956



100928

PVC\* 27,- €



## Cuiseur pâtes 1 panier, 7L, AT

132260

PVC\* 389,- €



GTIN 4015613584171



- Matériau
- Mode de fonctionnement
- Contenance de la cuve
- Nombre de cuves
- Dimensions cuve
- Nombre de paniers
- Dimensions panier
- Poids réglables en hauteur
- Plage de température jusqu'à
- Puissance
- Dimensions
- Poids



Acier inoxydable  
Électrique  
7 litre(s)  
1  
L 240 x P 300 x H 200 mm  
1  
L 210 x P 235 x H 100 mm  
Non  
110 °C  
3,4 kW | 230 V | 50 Hz  
L 305 x P 410 x H 315 mm  
6,75 kg

## Cuiseur pâtes, machine pasta, 4P

132250

PVC\* 1 679,- €



GTIN 4015613458311



- Matériau
- Mode de fonctionnement
- Nombre de cuves
- Contenance de la cuve
- Nombre de paniers
- Contenance du panier
- Dimensions panier
- Raccord d'eau
- Poids réglables en hauteur
- Propriétés



- Puissance
- Dimensions
- Poids

CNS 18/10  
Électrique  
1  
8 litre(s)  
4  
1 litre(s)  
L 65 x P 185 x H 130 mm  
1/2"  
Oui  
Indication de la fin du temps de cuisson par signal sonore et affichage numérique  
Arrivée d'eau via le bouton de sélection  
3,2 kW | 230 V | 50 Hz  
L 520 x P 340 x H 600 mm  
24 kg

## Accessoires

### Panier petit cuiseur pâtes 132260

- Dimensions panier: L 100 x P 138 x H 135 mm
- Dimensions: L 100 x P 200 x H 310 mm
- Poids: 0,29 kg
- GTIN: 4015613584225



132261

PVC\* 39,- €



### Panier grand cuiseur pâtes 132260

- Dimensions panier: L 210 x P 235 x H 100 mm
- Dimensions: L 210 x P 430 x H 205 mm
- Poids: 0,69 kg
- GTIN: 4015613585666



132262

PVC\* 89,- €



### Panier de rech., machine pasta, 1l

- Contenance: 1 litre(s)
- Dimensions panier: L 65 x P 185 x H 130 mm
- Dimensions: L 65 x P 345 x H 180 mm
- Poids: 0,41 kg
- GTIN: 4015613658889

158613

PVC\* 39,- €





Des pâtes délicieuses dans toute leur diversité. La machine à pâtes de Bartscher vous aide lors de la préparation et réalisation de nombreuses et délicieuses pâtes italiennes à votre place.

• Matériau

- Production max.
- Contenance
- Propriétés

• Non fourni

• Remarque importante

- Puissance
- Dimensions
- Poids

Revêtu

Anti-rayures

3 kg / h

1,5 kg

Récipient et crochet pétrisseur en CNS 18/10

Microrupteur sur le couvercle du récipient

Vis en laiton avec alliage de bronze

Pour pétrir et dérouler 12 sortes de pâtes

différentes

Matrices pour pâtes

Capuchon

La sortie doit être fermée à l'aide du

capuchon durant la production de pâte

0,3 kW | 230 V | 50 Hz

L 250 x P 480 x H 460 mm

17,7 kg

## Accessoires

### Bouchon obturateur

- Matériau: Bronze
- Dimensions: L 55 x P 55 x H 9 mm
- Poids: 0,18 kg
- GTIN: 4015613584997



101986

PVC\* 59,- € ①

### Matrice pâtes Caserecce Ø9x5mm

- Matériau: Bronze
- Type de pâte: Caserecce
- Taille de pâte: 9 x 5 mm
- Dimensions: L 55 x P 55 x H 10 mm
- Poids: 0,14 kg
- GTIN: 4015613584850



101972

PVC\* 59,- € ①

### Matrice pâtes Fusilli Ø9mm

- Matériau: Bronze
- Type de pâte: Fusilli
- Taille de pâte: Ø 9 mm
- Dimensions: L 55 x P 55 x H 10 mm
- Poids: 0,14 kg
- GTIN: 4015613584867



101973

PVC\* 59,- € ①

### Matrice pâtes Pappadelle Ø16mm

- Matériau: Bronze
- Type de pâte: Pappardelle
- Taille de pâte: 16 mm
- Dimensions: L 55 x P 55 x H 10 mm
- Poids: 0,16 kg
- GTIN: 4015613584874



101974

PVC\* 59,- € ①

### Matrice pâtes Gnocchi Ø12mm

- Matériau: Bronze
- Type de pâte: Gnocchi
- Taille de pâte: Ø 12 mm
- Dimensions: L 55 x P 55 x H 10 mm
- Poids: 0,17 kg
- GTIN: 4015613584881



101975

PVC\* 59,- € ①

### Matrice pâtes Cap. Dangelo Ø1mm

- Matériau: Bronze
- Type de pâte: Capelli d'angelo
- Taille de pâte: Ø 1 mm
- Dimensions: L 55 x P 55 x H 10 mm
- Poids: 0,16 kg
- GTIN: 4015613584911



101978

PVC\* 59,- € ①



### Matrice pâtes Spaghetti Ø2mm

- Matériau: Bronze
- Type de pâte: Spaghetti
- Taille de pâte: Ø 2 mm
- Dimensions: L 55 x P 55 x H 10 mm
- Poids: 0,16 kg
- GTIN: 4015613584928

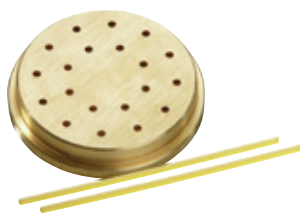

101979

PVC\* 59,- € ①

### Matrice pâtes Spaghetti 2x2mm

- Matériau: Bronze
- Type de pâte: Spaghetti alla chitarra
- Taille de pâte: 2 x 2 mm
- Dimensions: L 55 x P 55 x H 10 mm
- Poids: 0,17 kg
- GTIN: 4015613584935



101980

PVC\* 59,- € ①

### Matrice pâtes Taglionlini 3mm

- Matériau: Bronze
- Type de pâte: Tagliolini
- Taille de pâte: 3 mm
- Dimensions: L 55 x P 55 x H 10 mm
- Poids: 0,15 kg
- GTIN: 4015613584942



101981

PVC\* 59,- € ①

### Matrice pâtes Fettuccine Ø8mm

- Matériau: Bronze
- Type de pâte: Fettuccine
- Taille de pâte: 8 mm
- Dimensions: L 55 x P 55 x H 10 mm
- Poids: 0,15 kg
- GTIN: 4015613584959



101982

PVC\* 59,- € ①

### Matrice pâtes Sfoglia 135mm

- Matériau: Bronze
- Type de pâte: Pasta sfoglia
- Taille de pâte: 135 mm
- Dimensions: L 55 x P 55 x H 40 mm
- Poids: 0,41 kg
- GTIN: 4015613584966



101983

PVC\* 79,- € ①

### Matrice pâtes Cannellone Ø25mm

- Matériau: Bronze
- Type de pâte: Cannelloni
- Taille de pâte: Ø 25 mm
- Dimensions: L 55 x P 55 x H 10 mm
- Poids: 0,15 kg
- GTIN: 4015613584973



101984

PVC\* 59,- € ①

### Matrice pâtes Bigoli Ø3mm

- Matériau: Bronze
- Type de pâte: Bigoli
- Taille de pâte: Ø 3 mm
- Dimensions: L 55 x P 55 x H 10 mm
- Poids: 0,16 kg
- GTIN: 4015613584980



101985

PVC\* 59,- € ①

## SNACK / IMBISS

Les en-cas classiques comme la saucisse, les frites, etc. sont toujours très appréciés. Chaque jour, les appareils sont donc mis à rude épreuve. Des plaques de grillade, aux grils de contact en passant par les friteuses et les coupe-saucisses - ici, vous trouverez tout ce qu'il vous faut.



## Friteuse Petit, 3L, AT

165103

PVC\* 52,- €



GTIN 4015613447223



• Matériau

Acier inoxydable

Plastique



• Nombre de cuves

1

• Contenance de la cuve

3 litre(s)



• Nombre de paniers

1

• Dimensions panier

L 145 x P 240 x H 80 mm

• Thermostat de sécurité

Oui

• Compris

1 panier

1 couvercle

• Puissance

2 kW | 230 V | 50 Hz

• Dimensions

L 210 x P 530 x H 240 mm

• Poids

2,5 kg

## Friteuse "MINI II" 1x4L

A165110

PVC\* 70,- €



GTIN 4015613392271



• Matériau

Acier inoxydable

Plastique



• Nombre de cuves

1

• Contenance de la cuve

4 litre(s)



• Nombre de paniers

1

• Dimensions panier

L 145 x P 245 x H 110 mm

• Thermostat de sécurité

Oui

• Compris

1 panier

1 couvercle

• Puissance

2,2 kW | 230 V | 50-60 Hz

• Dimensions

L 205 x P 540 x H 280 mm

• Poids

3 kg

## Friteuse "MINI III" 2x4L

A165112

PVC\* 135,- €



GTIN 4015613392288



• Matériau

Acier inoxydable

Plastique



• Nombre de cuves

2

• Contenance de la cuve

4 litre(s)



• Nombre de paniers

2

• Dimensions panier

L 145 x P 245 x H 110 mm

• Thermostat de sécurité

Oui

• Compris

2 paniers

2 couvercles

• Remarque importante

2 prises séparées sont nécessaires

• Puissance

4,4 kW | 230 V | 50-60 Hz

• Dimensions

L 400 x P 540 x H 280 mm

• Poids

5,5 kg

## Accessoires

### Panier de rech. frit. "PETIT", 3L

- Dimensions panier: L 145 x P 240 x H 80 mm
- Dimensions: L 145 x P 405 x H 155 mm
- Poids: 0,24 kg
- GTIN: 4015613662251

165528

PVC\* 8,50 €



### Pan. de rech. Friteuse "MINI", 4L

- Dimensions panier: L 145 x P 245 x H 110 mm
- Dimensions: L 145 x P 435 x H 155 mm
- Poids: 0,24 kg
- GTIN: 4015613658421

165521

PVC\* 11,- €



### Thermomètre A3000 TP

- Matériau: Acier inoxydable
- Plage de température: de 10 °C à 300 °C
- Dimensions: L 50 x P 50 x H 320 mm
- Poids: 0,2 kg
- GTIN: 4015613633152

292046

PVC\* 7,50 €



## Friteuse "SNACK I"

A162410E

PVC\* 129,- €



GTIN 4015613662350



- Matériau
- Nombre de cuves
- Contenance de la cuve
- Nombre de paniers
- Dimensions panier
- Plage de température
- Thermostat de sécurité
- Compris
- Remarque importante

- Puissance
- Dimensions
- Poids

Acier inoxydable  
1  
4 litre(s)  
1  
L 135 x P 205 x H 123 mm  
de 50 °C à 190 °C  
Oui  
1 panier  
Convient pour l'huile de friture et la graisse en barres (graisse en blocs)  
2 kW | 230 V | 50 Hz  
L 217 x P 565 x H 313 mm  
5,1 kg

## Friteuse double "SNACK II"

A162412E

PVC\* 229,- €



GTIN 4015613662374



- Matériau
- Nombre de cuves
- Contenance de la cuve
- Nombre de paniers
- Contenance du panier
- Dimensions panier
- Plage de température
- Thermostat de sécurité
- Remarque importante

- Puissance
- Dimensions
- Poids

Acier inoxydable  
2  
4 litre(s)  
2  
2,4 litre(s)  
L 135 x P 205 x H 123 mm  
de 50 °C à 190 °C  
Oui  
Convient pour l'huile de friture et la graisse en barres (graisse en blocs)  
2 prises séparées sont nécessaires  
4 kW | 230 V | 50 Hz  
L 445 x P 525 x H 310 mm  
9,6 kg

## Friteuse "SNACK III"

A162810E

PVC\* 165,- €



GTIN 4015613662381



- Matériau
- Nombre de cuves
- Contenance de la cuve
- Nombre de paniers
- Dimensions panier
- Thermostat de sécurité
- Remarque importante

- Puissance
- Dimensions
- Poids

Acier inoxydable  
1  
8 litre(s)  
1  
L 195 x P 245 x H 140 mm  
Oui  
Convient pour l'huile de friture et la graisse en barres (graisse en blocs)  
3,25 kW | 230 V | 50 Hz  
L 265 x P 620 x H 340 mm  
6,7 kg

## Friteuse double "SNACK IV"

A162812E

PVC\* 285,- €



GTIN 4015613662398



- Matériau
- Nombre de cuves
- Contenance de la cuve
- Nombre de paniers
- Dimensions panier
- Thermostat de sécurité
- Remarque importante

- Puissance
- Dimensions
- Poids

Acier inoxydable  
2  
8 litre(s)  
2  
L 195 x P 245 x H 140 mm  
Oui  
Convient pour l'huile de friture et la graisse en barres (graisse en blocs)  
2 prises séparées sont nécessaires  
6,5 kW | 230 V | 50 Hz  
L 550 x P 580 x H 340 mm  
12,5 kg





- Matériau
- Nombre de cuves
- Contenance de la cuve
- Dimensions cuve
- Nombre de paniers
- Contenance du panier
- Dimensions panier
- Plage de température
- Thermostat de sécurité
- Robinet de vidange de la graisse
- Zone froide
- Résistance électrique
- Propriétés



- Puissance
- Dimensions
- Poids

CNS 18/10  
1  
8 litre(s)  
L 180 x P 400 x H 200 mm  
1  
5,7 litre(s)  
L 150 x P 320 x H 120 mm  
de 50 °C à 190 °C  
Oui  
Oui  
Oui  
Amovible  
Boîtier de commande avec résistance électrique, amovible  
Robinet d'évacuation avec fermeture à baïonnette, amovible  
Poignées de transport latérales  
3,4 kW | 230 V | 50/60 Hz  
L 245 x P 720 x H 470 mm  
8 kg

## Accessoires

### Pan. de rech. Fritt. "SNACK", 4L

- Dimensions panier: L 135 x P 205 x H 123 mm
- Dimensions: L 135 x P 450 x H 245 mm
- Poids: 0,65 kg
- GTIN: 4015613658438

**165522**

PVC\* 29,- €

### Pan. de rech. Fritt. "SNACK", 8L

- Dimensions panier: L 195 x P 245 x H 140 mm
- Dimensions: L 195 x P 500 x H 225 mm
- Poids: 0,8 kg
- GTIN: 4015613658445

**165523**

PVC\* 35,- €

### Panier de re. fritt. "SNACK XL", 8L

- Contenance: 5,7 litre(s)
- Dimensions panier: L 150 x P 320 x H 120 mm
- Dimensions: L 150 x P 570 x H 190 mm
- Poids: 0,82 kg
- GTIN: 4015613658858

**165527**

PVC\* 53,- €

### Thermomètre A3000 TP

- Matériau: Acier inoxydable
- Profondeur de pénétration: 300 mm
- Plage de température: de 10 °C à 300 °C
- Compris: 1 clip de maintien réglable
- Dimensions: L 50 x P 50 x H 320 mm
- Poids: 0,2 kg
- GTIN: 4015613633152

**292046**

PVC\* 7,50 €

### Seau pour huiles usagées 12L

- Matériau: Tôle d'acier, Galvanisé à chaud, Conf. à la norme DIN EN ISO 1461
- Contenance: 12 litre(s)
- Diamètre: 280 mm
- Propriétés: Cache pour l'évier, Couvercle bloqué durant le transport, Bord de fond surélevé avec ouvertures pour la circulation de l'air, Raccord de sécurité entre le seau et le couvercle, Poignée supplémentaire isolée contre la chaleur pour le vidage
- Dimensions: L 355 x P 335 x H 450 mm
- Poids: 4,3 kg
- GTIN: 4015613274096

**A150460V**

PVC\* 162,- €

### Filtre pour corps de friture

- Matériau: Tissu spécial
- Plage de température jusqu'à: 190 °C
- Dimensions: L 250 x P 600 x H 155 mm
- Poids: 0,52 kg
- GTIN: 4016098100986

**A101999**

PVC\* 159,- €

### Filtre de rechange A101999

- Dimensions: L 250 x P 250 x H 1 mm
- Poids: 0,1 kg
- GTIN: 4016098100979

**A101901**

PVC\* 79,- €



## Friteuse "IMBISS I"

A150307

PVC\* 285,- €



GTIN 4015613662404



CNS

8 L

- Matériau
- Nombre de cuves
- Contenance de la cuve
- Nombre de paniers
- Dimensions panier
- Thermostat de sécurité
- Robinet de vidange de la graisse
- Remarque importante

- Puissance
- Dimensions
- Poids

Acier au nickel-chrome  
1  
8 litre(s)  
1  
L 195 x P 230 x H 195 mm  
Oui  
Oui  
Convient pour l'huile de friture et la graisse en barres (graisse en blocs)  
3,25 kW | 230 V | 50 Hz  
L 290 x P 630 x H 410 mm  
9,7 kg

## Friteuse double "IMBISS II"

A150407

PVC\* 475,- €



GTIN 4015613662411



CNS

8 L

- Matériau
- Nombre de cuves
- Contenance de la cuve
- Nombre de paniers
- Dimensions panier
- Thermostat de sécurité
- Robinet de vidange de la graisse
- Remarque importante

- Puissance
- Dimensions
- Poids

Acier au nickel-chrome  
2  
8 litre(s)  
2  
L 195 x P 230 x H 195 mm  
Oui  
Oui  
Convient pour l'huile de friture et la graisse en barres (graisse en blocs)  
2 prises séparées sont nécessaires  
6,5 kW | 230 V | 50 Hz  
L 580 x P 630 x H 410 mm  
17 kg

## Friteuse Imbiss Pro, 10L, AT

162500

PVC\* 469,- €



GTIN 4015613535104



CNS

9,7 L

- Matériau
- Nombre de cuves
- Contenance de la cuve
- Nombre de paniers
- Dimensions panier
- Thermostat de sécurité
- Zone froide
- Robinet de vidange de la graisse
- Résistance électrique en acier inoxydable
- Compris

- Puissance
- Raccord d'appareil
- Dimensions
- Poids

Acier au nickel-chrome  
1  
9,7 litre(s)  
1  
L 250 x P 275 x H 140 mm  
Oui  
Oui  
Oui  
1 panier  
1 couvercle  
8,1 kW | 400 V | 50 Hz  
3 NAC  
L 410 x P 500 x H 380 mm  
12,7 kg

## Accessoires

### Pan. de rech. Fritt. "IMBISS", 8L

- Dimensions panier: L 195 x P 230 x H 195 mm
- Dimensions: L 195 x P 485 x H 220 mm
- Poids: 0,8 kg
- GTIN: 4015613658452

165524

PVC\* 45,- €



### Pan. rech. Fritt. "IMBISS PRO"

- Dimensions panier: L 250 x P 275 x H 140 mm
- Dimensions: L 255 x P 515 x H 290 mm
- Poids: 0,87 kg
- GTIN: 4015613658469

165525

PVC\* 39,- €



### Thermomètre A3000 TP

- Matériau: Acier inoxydable
- Plage de température: de 10 °C à 300 °C
- Dimensions: L 50 x P 50 x H 320 mm
- Poids: 0,2 kg
- GTIN: 4015613633152

292046

PVC\* 7,50 €



## Friteuse Professional, 10L, rob.

162900

PVC\* 569,- €



GTIN 4015613494098



CNS

10L

- Matériau Acier au nickel-chrome
- Nombre de cuves 1
- Contenance de la cuve 10 litre(s)
- Nombre de paniers 1
- Dimensions panier L 300 x P 240 x H 120 mm
- Thermostat de sécurité Oui
- Robinet de vidange de la graisse Oui
- Zone froide Oui
- Résistance électrique en acier inoxydable Oui
- Compris 1 panier  
1 couvercle
- Puissance 8,1 kW | 400 V | 50-60 Hz
- Raccord d'appareil 3 NAC
- Dimensions L 390 x P 450 x H 375 mm
- Poids 11,5 kg

## Friteuse Professional II, 2x10L, AT

162910

PVC\* 1 039,- €



GTIN 4015613536798



CNS

10L

- Matériau Acier au nickel-chrome
- Nombre de cuves 2
- Contenance de la cuve 10 litre(s)
- Nombre de paniers 2
- Dimensions panier L 300 x P 240 x H 120 mm
- Thermostat de sécurité Oui
- Robinet de vidange de la graisse Oui
- Zone froide Oui
- Résistance électrique en acier inoxydable Oui
- Compris 2 paniers  
2 couvercles
- Puissance 16,2 kW | 400 V | 50-60 Hz
- Raccord d'appareil 3 NAC
- Dimensions L 750 x P 450 x H 375 mm
- Poids 21,8 kg

## Accessoires

### Panier de re. friteuse., 10l, grand

- Dimensions panier: L 300 x P 240 x H 120 mm
- Dimensions: L 235 x P 425 x H 215 mm
- Poids: 0,95 kg
- GTIN: 4015613658865

162906

PVC\* 52,- €



### Panier de re. frit., 10l, petit

- Dimensions panier: L 120 x P 233 x H 100 mm
- Remarque importante: 2 paniers sont nécessaires pour 1 cuve
- Dimensions: L 130 x P 415 x H 220 mm
- Poids: 0,59 kg
- GTIN: 4015613658872

162912

PVC\* 39,- €



### Thermomètre A3000 TP

- Matériau: Acier inoxydable
- Plage de température: de 10 °C à 300 °C
- Dimensions: L 50 x P 50 x H 320 mm
- Poids: 0,2 kg
- GTIN: 4015613633152



292046

PVC\* 7,50 €



## Friteuse à induction 8L

162913

PVC\* 429,- €



GTIN 4015613680187



La technologie à induction performante assure une température idéale et constante. Les aliments sont frits de manière très précise ce qui permet d'obtenir un résultat optimal.



8 L

- Matériau Acier inoxydable
- Mode de fonctionnement Électrique (à induction)
- Nombre de cuves 1
- Contenance de la cuve 8 litre(s)
- Nombre de paniers 1
- Dimensions panier L 195 x P 220 x H 145 mm
- Dimensions cuve L 238 x P 300 x H 205 mm
- Plage de température de 60 °C à 190 °C
- Thermostat de sécurité Oui
- Robinet de vidange de la graisse Oui
- Zone froide Non
- Résistance électrique Bobine à induction
- Propriétés Résistance électrique en cuivre
- Compris 1 couvercle  
1 plaque perforée
- Puissance 3,5 kW | 220-240 V | 50 Hz
- Dimensions L 290 x P 480 x H 515 mm
- Poids 10,4 kg



► La technologie à induction performante assure une température idéale et constante



► Contenance de la cuve : 8 litres



► Robinet de vidange pour la graisse

## Friteuse à induction 2x8L

162914

PVC\* 819,- €



GTIN 4015613680194



- Matériau Acier inoxydable
- Mode de fonctionnement Électrique (à induction)
- Nombre de cuves 2
- Contenance de la cuve 8 litre(s)
- Dimensions cuve L 238 x P 300 x H 205 mm
- Nombre de paniers 2
- Contenance du panier 8 litre(s)
- Dimensions panier L 195 x P 220 x H 145 mm
- Plage de température de 60 °C à 190 °C
- Thermostat de sécurité Oui
- Robinet de vidange de la graisse Oui
- Zone froide Non
- Propriétés Résistance électrique en cuivre
- Compris 2 couvercles  
2 plaques perforées
- Remarque importante 2 prises séparées sont nécessaires
- Puissance 7 kW | 220-240 V | 50 Hz
- Dimensions L 580 x P 480 x H 515 mm
- Poids 19 kg



8 L

### Accessoires

#### Panier pour friteuse à induction

- Matériau: Acier inoxydable
- Dimensions panier: L 195 x P 220 x H 145 mm
- Dimensions: L 195 x P 460 x H 220 mm
- Poids: 0,7 kg
- GTIN: 4015613685205

162917

PVC\* 39,- €

#### Thermomètre A3000 TP

- Matériau: Acier inoxydable
- Plage de température: de 10 °C à 300 °C
- Dimensions: L 50 x P 50 x H 320 mm
- Poids: 0,2 kg
- GTIN: 4015613633152

292046

PVC\* 7,50 €

# Friteuse à carpes 50L

162550

PVC\* 1 349,- €



GTIN 4015613610849



• Matériau

• Nombre de cuves

• Contenance de la cuve

• Dimensions cuve

• Nombre de paniers

50 L

• Dimensions panier 1

• Dimensions panier 2

• Plage de température

• Thermostat de sécurité

• Robinet de vidange de la graisse

• Zone froide

• Résistance électrique

• Propriétés

• Compris

• Puissance

• Dimensions

• Poids

Acier inoxydable

1

50 litre(s)

L 497 x P 397 x H 300 mm

2

8,42 litre(s)

L 460 x P 305 x H 60 mm

11,53 litre(s)

L 420 x P 305 x H 90 mm

de 0 °C à 190 °C

Oui

Oui

Oui

Amovible

Coins arrondis

Robinet d'évacuation avec dispositif de sécurité

Poignées de transport latérales

2 niveaux de réglage de la puissance possibles (5 kW / 15 kW)

2 paniers

15 kW | 400 V | 50 Hz

L 650 x P 630 x H 460 mm

26,6 kg



- ▶ Cuve
- ▶ Contenance : 50 litres
- ▶ Coins arrondis



- ▶ Résistance électrique: Amovible



- ▶ Robinet de vidange: Avec dispositif de sécurité

## Panier 50L-60

- Matériau: CNS 18/10, Plastique
- Contenance: 8,42 litre(s)
- Dimensions panier: L 460 x P 305 x H 60 mm
- Dimensions: L 760 x P 330 x H 240 mm
- Poids: 1,35 kg
- GTIN: 4015613686608

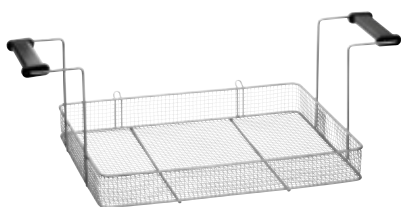

162551

PVC\* 59,- €



## Panier 50L-90

- Matériau: CNS 18/10, Plastique
- Contenance: 11,53 litre(s)
- Dimensions panier: L 420 x P 305 x H 90 mm
- Dimensions: L 760 x P 330 x H 240 mm
- Poids: 1,37 kg
- GTIN: 4015613686615

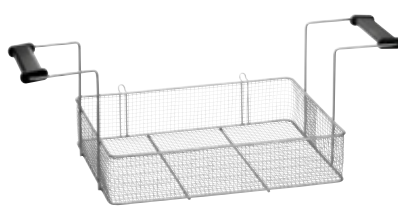

162552

PVC\* 79,- €



## Friteuses – Vue d'ensemble des caractéristiques

- ✓ Matériau: CNS 18/10
- ✓ Profondeur de la cuve: 345 mm
- ✓ Thermostat de sécurité: Oui
- ✓ Bac collecteur de graisse: Oui
- ✓ Type de support: Porte à battant
- ✓ Profondeur du support: 650 mm
- ✓ Nombre de cuves: 2
- ✓ Plage de température : de 140 °C à 190 °C
- ✓ Robinet de vidange de la graisse: Oui
- ✓ Zone froide: Oui
- ✓ Profondeur du support: 650 mm
- ✓ Réglable en hauteur : de 850 mm à 910 mm

### Friteuse 700, L400, 2x8L

272335

PVC\* 2 998,- €



GTIN 4015613527420



- Matériau CNS 18/10
- Nombre de cuves 2
- Contenance de la cuve 8 litre(s)
- Dimensions cuve L 140 x P 345 x H 220 mm
- Nombre de paniers 2
- Dimensions panier L 130 x P 310 x H 120 mm
- Plage de température de 140 °C à 190 °C
- Thermostat de sécurité Oui
- Robinet de vidange de la graisse Oui
- Bac collecteur de graisse Oui
- Zone froide Oui
- Résistance électrique Escamotable
- Type de support Porte à battant
- Dimensions soubassement L 360 x P 650 x H 470 mm
- Réglable en hauteur de 850 mm à 910 mm
- Puissance 14 kW | 380-400 V | 50/60 Hz
- Raccord d'appareil 3 NAC
- Dimensions L 400 x P 700 x H 850 mm
- Poids 62 kg

### Friteuse gaz 700, L400, 2x8L

2716401

PVC\* 3 369,- €



GTIN 4015613527406



- Matériau CNS 18/10
- Mode de fonctionnement Électrique / gaz
- Type de gaz Gaz naturel H
- Type d'allumage Allumage électrique à une main
- Nombre de cuves 2
- Contenance de la cuve 8 litre(s)
- Dimensions cuve L 140 x P 345 x H 230 mm
- Nombre de paniers 2
- Dimensions panier L 130 x P 310 x H 120 mm
- Plage de température de 140 °C à 190 °C
- Thermostat de sécurité Oui
- Robinet de vidange de la graisse Oui
- Bac collecteur de graisse Oui
- Zone froide Oui
- Type de support Porte à battant
- Dimensions soubassement L 360 x P 650 x H 470 mm
- Réglable en hauteur de 850 mm à 910 mm
- Puissance 12 kW
- Dimensions L 700 x P 400 x H 850 mm
- Poids 59,4 kg





CNS 18/10

13 L



- Matériau
- Mode de fonctionnement
- Type de gaz
- Type d'allumage
- Nombre de cuves
- Contenance de la cuve
- Dimensions cuve
- Nombre de paniers
- Dimensions panier 1
- Dimensions panier 2
- Plage de température
- Thermostat de sécurité
- Robinet de vidange de la graisse
- Bac collecteur de graisse
- Zone froide
- Type de support
- Propriétés

- Dimensions soubassement
- Réglable en hauteur
- Puissance
- Dimensions
- Poids

CNS 18/10  
 Gaz  
 Gaz naturel H  
 Allumage électrique à une main  
 2  
 13 litre(s)  
 L 240 x P 345 x H 230 mm  
 3 (1 x grand, 2 x petits)  
 L 230 x P 290 x H 120 mm  
 L 113 x P 290 x H 120 mm  
 de 140 °C à 190 °C  
 Oui  
 Oui  
 Oui  
 Oui  
 Porte à battant  
 Coins arrondis  
 Cuve avec grande zone froide  
 Bord de cuve ultra-grand  
 Bac collecteur de graisse avec filtre  
 Thermostat de précision  
 Thermostat de sécurité avec étalonnage fixe  
 L 760 x P 650 x H 470 mm  
 de 850 mm à 910 mm  
 23 kW  
 L 800 x P 700 x H 850 mm  
 72 kg

Accessoires

Seau pour huiles usagées 12L

- Matériau: Tôle d'acier, Galvanisé à chaud, Conf. à la norme DIN EN ISO 1461
- Contenance: 12 litre(s)
- Propriétés: Cache pour l'évier, Couvercle bloqué durant le transport, Bord de fond surélevé avec ouvertures pour la circulation de l'air, Raccord de sécurité entre le seau et le couvercle, Poignée supplémentaire isolée contre la chaleur pour le vidage
- Remarque importante: Le récipient est uniquement conçu pour le transport et l'élimination des graisses usagées.
- Dimensions: L 355 x P 335 x H 450 mm
- Poids: 4,3 kg
- GTIN: 4015613274096



A150460V

PVC\* 162,- € ②

Filtre pour corps de friture

- Matériau: Tissu spécial
- Plage de température jusqu'à: 190 °C
- Dimensions: L 250 x P 600 x H 155 mm
- Poids: 0,52 kg
- GTIN: 4016098100986



A101999

PVC\* 159,- € ②

Filtre de rechange A101999

- Dimensions: L 250 x P 250 x H 1 mm
- Poids: 0,1 kg
- GTIN: 4016098100979

A101901

PVC\* 79,- € ②

## Friteuses à beignets



### Friteuse beignets BF 16E

101530

PVC\* 769,- €



GTIN 4015613405049



16 L

- Matériau CNS 18/10
- Nombre de cuves 1
- Contenance de la cuve 16 litre(s)
- Dimensions cuve L 515 x P 305 x H 130 mm
- Nombre de paniers 1
- Dimensions panier L 475 x P 235 x H 80 mm
- Plage de température de 50 °C à 190 °C
- Thermostat de sécurité Oui
- Robinet de vidange de la graisse Oui
- Zone froide Oui
- Résistance électrique en acier inoxydable Oui
- Résistance électrique Amovible
- Poids réglables en hauteur Oui
- Compris 1 couvercle  
1 panier
- Puissance 9 kW | 400 V | 50 Hz
- Raccord d'appareil 3 NAC
- Dimensions L 560 x P 470 x H 400 mm
- Poids 14,7 kg

### Friteuse beignets BF 30E

101560

PVC\* 1 169,- €



GTIN 4015613405063



30 L

- Matériau CNS 18/10
- Nombre de cuves 1
- Contenance de la cuve 30 litre(s)
- Dimensions cuve L 615 x P 490 x H 130 mm
- Nombre de paniers 1
- Contenance du panier 19 litre(s)
- Dimensions panier L 570 x P 440 x H 80 mm
- Plage de température de 50 °C à 190 °C
- Thermostat de sécurité Oui
- Robinet de vidange de la graisse Oui
- Zone froide Oui
- Résistance électrique en acier inoxydable Oui
- Résistance électrique Amovible
- Poids réglables en hauteur Oui
- Compris 1 couvercle  
1 panier
- Puissance 15 kW | 400 V | 50 Hz
- Raccord d'appareil 3 NAC
- Dimensions L 660 x P 650 x H 410 mm
- Poids 23,4 kg

# Friteuse à beignets BF 30E OU

101535

PVC\* 1 649,- €



GTIN 4015613633299



- Matériau CNS 18/10
- Nombre de cuves 1
- Contenance de la cuve 30 litre(s)
- Dimensions cuve L 615 x P 490 x H 130 mm
- Nombre de paniers 1
- Contenance du panier 19 litre(s)
- Dimensions panier L 570 x P 440 x H 80 mm
- Plage de température de 50 °C à 190 °C
- Thermostat de sécurité Oui
- Robinet de vidange de la graisse Oui
- Zone froide Oui
- Résistance électrique en acier inoxydable Oui
- Résistance électrique Amovible
- Type de support Ouvert
- Dimensions soubassement L 612 x P 497 x H 377 mm
- Poids réglables en hauteur Oui
- Hauteur réglable de 980 mm
- Compris 1 couvercle  
1 tamis avec poignée  
2 bacs collecteurs de graisse avec poignée
- Puissance 15 kW | 400 V | 50 Hz
- Raccord d'appareil 3 NAC
- Dimensions L 660 x P 650 x H 980 mm
- Poids 40 kg

## Accessoires

### Égouttoir BF 16E

- Matériau: CNS 18/10
- Côté du montage: Des deux côtés
- Dimensions: L 445 x P 235 x H 85 mm
- Poids: 2,9 kg
- GTIN: 4015613535098



101566

PVC\* 98,- € ①

### Égouttoir BF 30E

- Matériau: CNS 18/10
- Côté du montage: Des deux côtés
- Dimensions: L 465 x P 644 x H 255 mm
- Poids: 3,95 kg
- GTIN: 4015613405087



101565

PVC\* 119,- € ①

### Thermomètre A3000 TP

- Matériau: Acier inoxydable
- Matériau de la sonde de température: Acier inoxydable
- Plage de température: de 10 °C à 300 °C
- Conçu pour: Friteuses
- Compris: 1 clip de maintien réglable
- Dimensions: L 50 x P 50 x H 320 mm
- Poids: 0,2 kg
- GTIN: 4015613633152



292046

PVC\* 7,50 € ②

### Panier de friteuse BF 16E

- Matériau: Acier, Chromé
- Contenance: 9,3 litre(s)
- Dimensions panier: L 475 x P 235 x H 80 mm
- Dimensions: L 560 x P 245 x H 190 mm
- Poids: 1,3 kg
- GTIN: 4015613405056



101533

PVC\* 92,- € ①

### Panier de friteuse BF 30E

- Matériau: Acier, Chromé
- Contenance: 20 litre(s)
- Dimensions panier: L 570 x P 440 x H 80 mm
- Dimensions: L 650 x P 465 x H 190 mm
- Poids: 1,9 kg
- GTIN: 4015613405070



101563

PVC\* 129,- € ①

## Friteuses à beignets



### Friteuse beignets BF 20G

1014113

PVC\* 2 598,- €



GTIN 4015613381855



- Matériau
- Mode de fonctionnement

CNS 18/10

Gaz



- Type de gaz
- Type d'allumage

Gaz liquéfié

Allumage Piezo



- Nombre de cuves
- Contenance de la cuve

1

20 litre(s)



- Dimensions cuve
- Nombre de paniers
- Dimensions panier

L 600 x P 350 x H 117 mm

1

L 580 x P 320 x H 70 mm

- Zone froide
- Plage de température
- Thermostat de sécurité

Oui

de 140 °C à 190 °C

Oui

- Robinet de vidange de la graisse

Oui

- Puissance

12 kW

- Dimensions

L 700 x P 585 x H 390 mm

- Poids

40,55 kg

### Friteuse à beignets électrique BF 21E

101412

PVC\* 2 029,- €



GTIN 4015613370576



- Matériau
- Nombre de cuves

CNS 18/10

1



- Contenance de la cuve
- Dimensions cuve

21 litre(s)

L 650 x P 390 x H 150 mm



- Nombre de paniers
- Dimensions panier

1

L 630 x P 365 x H 70 mm



- Plage de température
- Thermostat de sécurité

de 140 °C à 190 °C

Oui

- Robinet de vidange de la graisse

Oui

- Zone froide

Oui

- Résistance électrique en acier inoxydable

Oui

- Résistance électrique

Escamotable

- Compris

1 couvercle

1 panier

- Puissance

6,8 kW | 400 V | 50 Hz

- Raccord d'appareil

3 NAC

- Dimensions

L 700 x P 590 x H 320 mm

- Poids

31 kg

# Friteuse beignets BF 35E

101413

PVC\* 2 489,- €



GTIN 4015613418186



• Matériau

• Nombre de cuves

• Contenance de la cuve

• Dimensions cuve

• Nombre de paniers

• Dimensions panier

• Plage de température

• Thermostat de sécurité

• Robinet de vidange de la graisse

• Zone froide

• Résistance électrique en acier inoxydable

• Résistance électrique

• Puissance

• Raccord d'appareil

• Dimensions

• Poids

CNS 18/10

1

35 litre(s)

L 1000 x P 390 x H 150 mm

1

L 970 x P 365 x H 70 mm

de 140 °C à 190 °C

Oui

Oui

Oui

Escamotable

10 kW | 400 V | 50 Hz

3 NAC

L 1 095 x P 600 x H 340 mm

47,4 kg

## Accessoires

### Égouttoir BF 20G

- Matériau: CNS 18/10
- Côté du montage: Des deux côtés
- Dimensions: L 350 x P 645 x H 250 mm
- Poids: 3,45 kg
- GTIN: 4015613394176

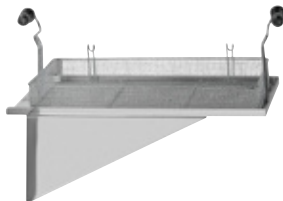

101404

PVC\* 132,- € ①

### Égouttoir BF 21E

- Matériau: CNS 18/10
- Côté du montage: Des deux côtés
- Dimensions: L 390 x P 765 x H 245 mm
- Poids: 4,05 kg
- GTIN: 4015613122403

101402

PVC\* 142,- € ①

### Égouttoir BF 35E

- Matériau: CNS 18/10
- Côté du montage: Des deux côtés
- Dimensions: L 390 x P 1 125 x H 250 mm
- Poids: 5,75 kg
- GTIN: 4015613122953

101607

PVC\* 172,- € ①

### Panier de friteuse BF 20G

- Matériau: Acier, Chromé
- Contenance: 12,9 litre(s)
- Dimensions panier: L 580 x P 320 x H 70 mm
- Dimensions: L 660 x P 330 x H 260 mm
- Poids: 1,8 kg
- GTIN: 4015613658827

158614

PVC\* 152,- € ①

### Panier de friteuse BF 21E

- Matériau: Acier, Chromé
- Contenance: 16,1 litre(s)
- Dimensions panier: L 630 x P 365 x H 70 mm
- Dimensions: L 730 x P 380 x H 232 mm
- Poids: 1 kg
- GTIN: 4015613658834

158615

PVC\* 172,- € ①

### Panier de friteuse BF 35E

- Matériau: Acier, Chromé
- Contenance: 24,8 litre(s)
- Dimensions panier: L 970 x P 365 x H 70 mm
- Dimensions: L 380 x P 1 080 x H 242 mm
- Poids: 3,38 kg
- GTIN: 4015613658841

101419

PVC\* 219,- € ①

### Seau pour huiles usagées 12L

- Dimensions: L 355 x P 335 x H 450 mm
- Poids: 4,3 kg
- GTIN: 4015613274096



A150460V

PVC\* 162,- € ②

### Filtre pour corps de friture

- Dimensions: L 250 x P 600 x H 155 mm
- Poids: 0,52 kg
- GTIN: 4016098100986



A101999

PVC\* 159,- € ②

### Thermomètre A3000 TP

- Matériau: Acier inoxydable
- Matériau de la sonde de température: Acier inoxydable
- Plage de température: de 10 °C à 300 °C
- Conçu pour: Friteuses
- Compris: 1 clip de maintien réglable
- Dimensions: L 50 x P 50 x H 320 mm
- Poids: 0,2 kg
- GTIN: 4015613633152



292046

PVC\* 7,50 € ②



## Plaque grill vitro, GP1200

104905

PVC\* 129,- €



GTIN 4015613534817



Sain, efficace et rapide

Préparation confortable de plats directement sur la surface de cuisson rainurée avec très peu de matière grasse. Préparation saine et douce de poisson, de viande ou de légumes avec un visuel attrayant de grillade. Convient parfaitement pour le Front-Cooking.



- Matériau Acier inoxydable
- Matériau de la surface de grillade SCHOTT CERAN®
- Modèle de surface de grillade Lisse
- Dimensions surface de grill L 310 x P 190 mm
- Surface de grillade rabaisée Oui
- Réglage de la température En continu
- Plage de température de 50 °C à 250 °C
- Protection contre la surchauffe Oui
- Bac collecteur de graisse Oui
- Compatible GN Oui
- Protection contre les projections Disponible en option
- Compris 1 racloir
- Puissance 1,2 kW | 220-240 V | 50 Hz
- Dimensions L 640 x P 365 x H 63 mm
- Poids 4,1 kg



- ▶ Plaque de cuisson rainurée : L 385 x P 285 mm
- ▶ Vitrocéramique Schott



- ▶ Plaque de cuisson inclinée avec bac collecteur de graisse
- ▶ Pour un nettoyage facile



- ▶ Poignées de transport latérales
- ▶ Pour un transport facile et sûr

## Plaque grille vitro GP1200, rainuré

104902

PVC\* 139,- €



GTIN 4015613638645



• Matériau

• Matériau de la surface de grillade

• Modèle de surface de grillade

• Dimensions surface de grill

• Surface de grillade rabaisée

• Réglage de la température

• Plage de température

• Protection contre la surchauffe

• Bac collecteur de graisse

• Compatible GN

• Protection contre les projections

• Compris

• Puissance

• Dimensions

• Poids

Acier inoxydable

SCHOTT CERAN®

Nervuré

L 310 x P 190 mm

Oui

En continu

de 50 °C à 250 °C

Oui

Oui

Non

Disponible en option

1 racloir

1,2 kW | 220-240 V | 50 Hz

L 640 x P 365 x H 63 mm

4,3 kg

### Accessoires

#### Dossieret GP1200

- Matériau: Acier inoxydable
- Dimensions de la grille: L 380 x P 118 mm
- Dimensions: L 385 x P 330 x H 73 mm
- Poids: 0,7 kg
- GTIN: 4015613607702



104010

PVC\* 29,- €



## Table de cuisson en céramique GP2511GN

104919

PVC\* 349,- €



GTIN 4015613649788



Polyvalent : grillade et maintien au chaud avec un seul appareil. Grillade sur toute la surface sur 1/1 GN ou grillade sur 2/3 GN combinée à une fonction de maintien au chaud sur 1/3 GN.



- Matériau Acier inoxydable
- Matériau de la surface de grillade SCHOTT CERAN®
- Modèle de surface de grillade Lisse
- Dimensions surface de grill L 500 x P 260 mm
- Surface de grillade rabaissée Oui
- Réglage de la température En continu
- Plage de température grill de 80 °C à 300 °C
- Plage de température de la fonction de maintien au chaud jusqu'à 100 °C
- Protection contre la surchauffe Oui
- Possibilités d'utilisation Griller sur 1/1 GN  
Griller sur 2/3 GN + maintenir au chaud sur 1/3 GN  
Maintenir au chaud - sur la surface de cuisson ou dans le récipient GN
- Bac collecteur de graisse Oui
- Compatible GN Oui
- Puissance 2,5 kW | 220-240 V | 50/60 Hz
- Dimensions L 655 x P 415 x H 86 mm
- Poids 7,9 kg



- ▶ Grillade et maintien au chaud combinés
- ▶ Grillade sur 2/3 GN
- ▶ Maintien au chaud sur 1/3 GN



- ▶ Grillade
- ▶ Au format 1/1 GN



- ▶ Surface de cuisson : L 500 x P 260 mm
- ▶ Convient également aux récipients GN 1/1



- ▶ Bac collecteur de graisse
- ▶ Pour un nettoyage facile

## Plaque grill vitro, GP2500

370030

PVC\* 698,- €



GTIN 4015613545042



- Matériau CNS 18/10
- Matériau de la surface de grillade Verre
- Modèle de surface de grillade Verre
- Dimensions surface de grill Lisse L 290 x P 450 mm
- Surface de grillade rabaissée Non
- Réglage de la température 5 niveaux
- Plage de température de 50 °C à 300 °C
- Protection contre la surchauffe Oui
- Bac collecteur de graisse Oui
- Compatible GN Non
- Protection contre les projections Oui
- Puissance 2,5 kW | 230 V | 50 Hz
- Dimensions L 420 x P 605 x H 175 mm
- Poids 10,1 kg

## Grills contact – Vue d'ensemble des caractéristiques

- ✓ Matériau: Acier inoxydable
- ✓ Matériau de grills: Fonte, Émaillé
- ✓ Réglage de la température: Thermostatique
- ✓ Plage de température : de 50 °C à 300 °C
- ✓ Bac collecteur de graisse: Oui
- ✓ Compris: 1 brosse de nettoyage



### Grill contact 1800 1R

**A150670**

PVC\* 229,- €



GTIN 4015613385617



- Nombre d'unités de grillade 1
- Modèle de surface de grillade Nervuré
- Dimensions plaque grillade supérieure L 214 x P 214 mm
- Dimensions plaque grillade inférieure L 220 x P 235 mm
- Témoin lumineux de contrôle Chauffe
- Puissance Marche/arrêt 1,8 kW | 230 V | 50 Hz
- Dimensions L 290 x P 395 x H 210 mm
- Poids 12,73 kg

### Grill contact 1800 1G

**A150669**

PVC\* 229,- €



GTIN 4015613391380



- Nombre d'unités de grillade 1
- Modèle de surface de grillade Lisse
- Dimensions plaque grillade supérieure L 214 x P 214 mm
- Dimensions plaque grillade inférieure L 220 x P 235 mm
- Témoin lumineux de contrôle Chauffe
- Puissance Marche/arrêt 1,8 kW | 230 V | 50 Hz
- Dimensions L 290 x P 395 x H 210 mm
- Poids 12,67 kg

### Grill contact 1800 1GR

**A150668**

PVC\* 229,- €



GTIN 4015613391656



- Nombre d'unités de grillade 1
- Modèle de surface de grillade Nervuré en haut, lisse en bas
- Dimensions plaque grillade supérieure L 214 x P 214 mm
- Dimensions plaque grillade inférieure L 220 x P 235 mm
- Témoin lumineux de contrôle Chauffe
- Puissance Marche/arrêt 1,8 kW | 230 V | 50 Hz
- Dimensions L 290 x P 395 x H 210 mm
- Poids 13 kg

## Grill contac 3600 2R

**A150671**

PVC\* 419,- €



GTIN 4015613385624



- Nombre d'unités de grillade 2
- Modèle de surface de grillade Nervuré
- Dimensions plaque grillade supérieure, chacune L 215 x P 215 mm
- Dimensions plaque grillade inférieure L 470 x P 230 mm
- Zones chauffantes réglables séparément Oui
- Puissance 3,6 kW | 230 V | 50/60 Hz
- Dimensions L 570 x P 395 x H 210 mm
- Poids 25,95 kg

## Grill contac 3600 2G

**A150672**

PVC\* 419,- €



GTIN 4015613391397



- Nombre d'unités de grillade 2
- Modèle de surface de grillade Lisse
- Dimensions plaque grillade supérieure, chacune L 215 x P 215 mm
- Dimensions plaque grillade inférieure L 470 x P 230 mm
- Zones chauffantes réglables séparément Oui
- Puissance 3,6 kW | 230 V | 50/60 Hz
- Dimensions L 570 x P 395 x H 210 mm
- Poids 23,5 kg

## Grill contac 3600 2GR

**A150673**

PVC\* 419,- €



GTIN 4015613391403



- Nombre d'unités de grillade 2
- Modèle de surface de grillade Nervuré en haut, lisse en bas
- Dimensions plaque grillade supérieure, chacune L 215 x P 215 mm
- Dimensions plaque grillade inférieure L 470 x P 230 mm
- Zones chauffantes réglables séparément Oui
- Puissance 3,6 kW | 230 V | 50/60 Hz
- Dimensions L 570 x P 395 x H 210 mm
- Poids 23,25 kg

## Accessoires

### Papier cuisine 1/2GN, 1x100

- Compatible GN: Oui
- Format par coude: 1/2 GN, L 330 x P 270 mm
- Unité de commande: 1 carton (12 distributeurs de papier de 100 feuilles chacun)
- Dimensions: L 357 x P 295 x H 179 mm
- Poids: 0,37 kg
- GTIN: 4015613596693

**150678**

PVC\* 79,- €



## Grills contact – Vue d'ensemble des caractéristiques

- ✓ Matériau: Acier inoxydable
- ✓ Plage de température : de 50 °C à 300 °C
- ✓ Bac collecteur de graisse: Oui
- ✓ Commande: Manette, Manuel
- ✓ Matériau de grils: Fonte, Émaillé
- ✓ Réglage de la température: Thermostatique
- ✓ Témoin lumineux de contrôle: Chauffe, Marche/arrêt
- ✓ Compris: 1 brosse de nettoyage

### Grill contact "Panini" 1R

**A150674**

PVC\* 275,- €



GTIN 4015613415000



- Matériau
- Matériau de grils

Acier inoxydable  
Fonte  
Émaillé



- Nombre d'unités de grillade
- Modèle de surface de grillade
- Dimensions plaque grillade supérieure
- Dimensions plaque grillade inférieure
- Commande

1  
Nervuré  
L 335 x P 220 mm  
L 335 x P 230 mm  
Manette  
Manuel

- Puissance
- Dimensions
- Poids

2,2 kW | 230 V | 50/60 Hz  
L 410 x P 400 x H 200 mm  
18,7 kg

### Grill contact "Panini" 1G

**A150679**

PVC\* 275,- €



GTIN 4015613606750



- Matériau
- Matériau de grils

Acier inoxydable  
Émaillé



- Nombre d'unités de grillade
- Modèle de surface de grillade
- Dimensions plaque grillade supérieure
- Dimensions plaque grillade inférieure
- Commande

1  
Lisse  
L 335 x P 220 mm  
L 335 x P 230 mm  
Manette  
Manuel

- Puissance
- Dimensions
- Poids

2,2 kW | 230 V | 50/60 Hz  
L 410 x P 400 x H 200 mm  
18 kg

### Grill contact "Panini" 1GR

**A150676**

PVC\* 275,- €



GTIN 4015613486833



- Matériau
- Matériau de grils

Acier inoxydable  
Fonte  
Émaillé



- Nombre d'unités de grillade
- Modèle de surface de grillade
- Dimensions plaque grillade supérieure
- Dimensions plaque grillade inférieure
- Commande

1  
Nervuré en haut, lisse en bas  
L 335 x P 220 mm  
L 335 x P 230 mm  
Manette  
Manuel

- Puissance
- Dimensions
- Poids

2,2 kW | 230 V | 50/60 Hz  
L 410 x P 400 x H 200 mm  
18 kg



## Grill contact "Panini-T" 1R

A150774

PVC\* 289,- €



GTIN 4015613717159



- Matériau
- Matériau de grils

Acier inoxydable  
Fonte



- Nombre d'unités de grillade
- Modèle de surface de grillade
- Dimensions plaque grillade supérieure
- Dimensions plaque grillade inférieure
- Commande

Émaillé  
1  
Nervuré  
L 340 x P 220 mm  
L 360 x P 285 mm

- Minuterie
- Propriétés

Manette  
Manuel  
Oui  
Signal sonore lorsque la durée est écoulée  
(0 - 15 minutes)

- Degré de protection
- Puissance
- Dimensions
- Poids

IPX3  
2,2 kW | 230 V | 50/60 Hz  
L 410 x P 400 x H 200 mm  
18,4 kg

## Grill contact "Panini-T" 1G

A150779

PVC\* 289,- €



GTIN 4015613717166



- Matériau
- Matériau de grils

Acier inoxydable  
Fonte



- Nombre d'unités de grillade
- Modèle de surface de grillade
- Dimensions plaque grillade supérieure
- Dimensions plaque grillade inférieure
- Commande

Émaillé  
1  
Lisse  
L 340 x P 220 mm  
L 360 x P 285 mm

- Minuterie
- Propriétés

Manette  
Manuel  
Oui  
Signal sonore lorsque la durée est écoulée  
(0 - 15 minutes)

- Degré de protection
- Puissance
- Dimensions
- Poids

IPX3  
2,2 kW | 230 V | 50/60 Hz  
L 410 x P 400 x H 200 mm  
18 kg

## Grill contact "Panini-T" 1GR

A150776

PVC\* 289,- €



GTIN 4015613717173



- Matériau
- Matériau de grils

Acier inoxydable  
Fonte



- Nombre d'unités de grillade
- Modèle de surface de grillade
- Dimensions plaque grillade supérieure
- Dimensions plaque grillade inférieure
- Commande

Émaillé  
1  
Nervuré en haut, lisse en bas  
L 340 x P 220 mm  
L 360 x P 285 mm

- Minuterie
- Propriétés

Manette  
Manuel  
Oui  
Signal sonore lorsque la durée est écoulée  
(0 - 15 minutes)

- Degré de protection
- Puissance
- Dimensions
- Poids

IPX3  
2,2 kW | 230 V | 50/60 Hz  
L 410 x P 400 x H 200 mm  
18,6 kg

## Accessoires

### Papier cuisine 1/2GN, 1x100

- Format par coude: 1/2 GN, L 330 x P 270 mm
- Unité de commande: 1 carton (12 distributeurs de papier de 100 feuilles chacun)
- Dimensions: L 357 x P 295 x H 179 mm
- Poids: 0,37 kg
- GTIN: 4015613596693



150678

PVC\* 79,- €



## Grill contact "Panini" 1RDIG

A150684

PVC\* 429,- €



GTIN 4015613624679



- Matériau
- Matériau de grils

Acier inoxydable  
Fonte  
Émaillé



- Nombre d'unités de grillade
- Modèle de surface de grillade
- Dimensions plaque grillade supérieure
- Dimensions plaque grillade inférieure
- Réglage de la température
- Plage de température
- Bac collecteur de graisse
- Affichage numérique
- Minuterie
- Programmation
- Degré de protection
- Interrupteur de marche/arrêt
- Témoin lumineux de contrôle

1  
Nervuré  
L 340 x P 220 mm  
L 360 x P 230 mm  
Thermostatique  
de 50 °C à 300 °C  
Oui  
Oui  
Oui  
Durée (6 programmes)  
IPX3  
Oui  
Chauffe  
Marche/arrêt  
Signal sonore lorsque le temps est écoulé  
2,2 kW | 230 V | 50 Hz  
L 410 x P 400 x H 200 mm  
18 kg

- Propriétés
- Puissance
- Dimensions
- Poids

## Grill contact VP3000 1R

A150685

PVC\* 479,- €



GTIN 4015613661698



Faire des grillades et chauffer en douceur les aliments sensibles à la pression, comme par ex. du pita. La plaque supérieure peut être réglée en hauteur.



- Matériau
- Matériau de grils
- Modèle de surface de grillade
- Dimensions surface de grill
- Réglage de la température
- Plage de température
- Bac collecteur de graisse
- Témoin lumineux de contrôle

Acier inoxydable  
Fonte  
Nervuré  
L 330 x P 300 mm  
Thermostatique  
de 100 °C à 300 °C  
Oui  
Chauffe  
Marche/arrêt

- Butée de la plaque supérieure réglable
- Interrupteur de marche/arrêt
- Puissance
- Dimensions
- Poids

Oui  
Oui  
3 kW | 230 V | 50/60 Hz  
L 380 x P 470 x H 240 mm  
26 kg

## Grill contact 2500 1R

A150691

PVC\* 519,- €



GTIN 4015613674308



- Matériau
- Matériau de grils
- Nombre d'unités de grillade
- Modèle de surface de grillade
- Dimensions surface de grill
- Réglage de la température
- Plage de température
- Bac collecteur de graisse
- Affichage numérique
- Minuterie
- Programmation
- Degré de protection
- Interrupteur de marche/arrêt
- Témoin lumineux de contrôle

Acier inoxydable  
Fonte  
1  
Nervuré  
L 360 x P 270 mm  
Thermostatique  
de 100 °C à 300 °C  
Oui  
Oui  
Oui  
Durée  
IP23  
Oui  
Chauffe  
Marche/arrêt

- Compris
- Puissance
- Dimensions
- Poids

1 racloir de nettoyage  
2,5 kW | 220-230 V | 50/60 Hz  
L 400 x P 485 x H 285 mm  
25,4 kg

## Plaques grillades



### Plaque grillade GDP 260E-G

**A370037**

PVC\* 269,- €



GTIN 4015613690087

 STAINLESS  
STEEL

- Matériau Acier inoxydable
- Matériau de la plaque de braisage Acier
- Modèle de plaque de braisage Lisse
- Dimensions surface de cuisson L 260 x P 230 mm
- Nombre de zones chauffantes 1
- Plage de température de 50 °C à 300 °C
- Thermostat de sécurité Oui
- Mode de fonctionnement Électrique
- Témoin lumineux de contrôle Prêt à l'emploi
- Puissance Chauffe 1,2 kW | 230 V | 50/60 Hz
- Dimensions L 304 x P 322 x H 182 mm
- Poids 9,2 kg

### Plaque grillade GDP 320E-G

**A370031**

PVC\* 398,- €



GTIN 4015613370545

 CNS  
18/10

- Matériau CNS 18/10
- Matériau de la plaque de braisage Acier
- Modèle de plaque de braisage Lisse
- Dimensions surface de cuisson L 320 x P 480 mm
- Nombre de zones chauffantes 1
- Plage de température de 50 °C à 300 °C
- Thermostat de sécurité Oui
- Mode de fonctionnement Électrique
- Témoin lumineux de contrôle Prêt à l'emploi
- Propriétés Bac collecteur de graisse  
Protection contre les projections soudée
- Compris 1 racloir de nettoyage
- Puissance 3 kW | 230 V | 50 Hz
- Dimensions L 325 x P 580 x H 310 mm
- Poids 22 kg

### Plaque grillade GDP 320G-G

**A3700331**

PVC\* 498,- €



GTIN 4015613390932

 CNS  
18/10

- Matériau CNS 18/10
- Matériau de la plaque de braisage Acier
- Modèle de plaque de braisage Lisse
- Dimensions surface de cuisson L 320 x P 480 mm
- Nombre de zones chauffantes 1
- Thermostat de sécurité Non
- Mode de fonctionnement Gaz
- Type de gaz Gaz naturel H
- Propriétés Les buses à propane sont fournies  
Bac collecteur de graisse  
Protection contre les projections soudée
- Compris 1 racloir de nettoyage
- Puissance 4 kW
- Dimensions L 325 x P 580 x H 310 mm
- Poids 24 kg

## Plaque grillade GDP 320E-R

370035

PVC\* 459,- €



GTIN 4015613610894



- Matériau
- Matériau de la plaque de braisage
- Modèle de plaque de braisage
- Dimensions surface de cuisson
- Nombre de zones chauffantes
- Plage de température
- Thermostat de sécurité
- Mode de fonctionnement
- Témoin lumineux de contrôle
- Propriétés

CNS 18/10  
Acier  
Nervuré  
L 320 x P 480 mm  
1  
de 50 °C à 300 °C  
Oui  
Électrique  
Prêt à l'emploi  
Bac collecteur de graisse  
Protection contre les projections soudée  
1 racloir de nettoyage  
3 kW | 230 V | 50 Hz  
L 325 x P 580 x H 310 mm  
21,15 kg

- Compris
- Puissance
- Dimensions
- Poids

## Plaque grillade GDP 650E-G

A370032

PVC\* 619,- €



GTIN 4015613370552



- Matériau
- Matériau de la plaque de braisage
- Modèle de plaque de braisage
- Dimensions surface de cuisson
- Nombre de zones chauffantes
- Zones chauffantes réglables séparément
- Plage de température
- Thermostat de sécurité
- Mode de fonctionnement
- Témoin lumineux de contrôle
- Propriétés

CNS 18/10  
Acier  
Lisse  
L 650 x P 480 mm  
2  
Oui  
de 50 °C à 300 °C  
Oui  
Électrique  
Prêt à l'emploi  
Bac collecteur de graisse  
Protection contre les projections soudée  
1 racloir de nettoyage  
6 kW | 400 V | 50 Hz  
L 660 x P 580 x H 310 mm  
41 kg

- Compris
- Puissance
- Dimensions
- Poids

## Plaque grillade GDP 650G-G

A3700341

PVC\* 849,- €



GTIN 4015613390949



- Matériau
- Matériau de la plaque de braisage
- Modèle de plaque de braisage
- Dimensions surface de cuisson
- Nombre de zones chauffantes
- Zones chauffantes réglables séparément
- Thermostat de sécurité
- Mode de fonctionnement
- Type de gaz

CNS 18/10  
Acier  
Lisse  
L 650 x P 480 mm  
2  
Oui  
Non  
Gaz  
Gaz naturel H  
Les buses à propane sont fournies  
Bac collecteur de graisse  
Protection contre les projections soudée  
1 racloir de nettoyage  
8 kW  
L 660 x P 580 x H 310 mm  
44,55 kg

- Propriétés
- Compris
- Puissance
- Dimensions
- Poids



## Plaque grillade GDP 650E-GR

**370036**

PVC\* 719,- €



GTIN 4015613610931



• Matériau CNS 18/10

• Matériau de la plaque de braisage Acier

• Modèle de plaque de braisage 1/2 lisse, 1/2 nervuré

• Dimensions surface de cuisson L 650 x P 480 mm

• Nombre de zones chauffantes 2

• Zones chauffantes réglables séparément Oui

• Plage de température de 50 °C à 300 °C

• Thermostat de sécurité Oui

• Mode de fonctionnement Électrique

• Témoin lumineux de contrôle Prêt à l'emploi

• Propriétés Bac collecteur de graisse

Protection contre les projections soudée

• Compris 2 racloirs de nettoyage

• Puissance 6 kW | 400 V | 50 Hz

• Dimensions L 660 x P 580 x H 310 mm

• Poids 40 kg

## Plaque grillade GDP 980E-G

**A370039**

PVC\* 998,- €



GTIN 4015613676548



• Matériau CNS 18/10

• Matériau de la plaque de braisage Acier

• Modèle de plaque de braisage Lisse

• Dimensions surface de cuisson L 980 x P 480 mm

• Nombre de zones chauffantes 3

• Zones chauffantes réglables séparément Oui

• Plage de température de 50 °C à 300 °C

• Thermostat de sécurité Oui

• Mode de fonctionnement Électrique

• Témoin lumineux de contrôle Prêt à l'emploi

• Propriétés Bac collecteur de graisse

Protection contre les projections soudée

• Compris 1 racloir de nettoyage

• Puissance 9 kW | 400 V | 50 Hz

• Raccord d'appareil 3 NAC

• Dimensions L 990 x P 580 x H 310 mm

• Poids 68,6 kg

## Accessoires

### Complément à grill GDP 320/650E

- Matériau: Acier inoxydable
- Matériau de la plaque de braisage: Film antiadhésif, interchangeable
- Modèle de plaque de braisage: Lisse
- Dimensions surface de cuisson: L 325 x P 480 mm
- Plage de température: de 50 °C à 220 °C
- Hauteur totale de la plaque de grillade: Fermé 490 mm, ouvert 810 mm
- Puissance: 3 kW | 230 V | 50 Hz
- Dimensions: L 325 x P 480 x H 665 mm
- Poids: 18 kg
- GTIN: 4015613633282

**370100**

PVC\* 585,- €

### Film anti adhésif GDP 320/650E

- Dimensions: L 315 x P 390 x H 1 mm
- Poids: 0,04 kg
- GTIN: 4015613639802

**370101**

PVC\* 33,- €



## Gril table gaz combi, 3 brûleur

1062203

PVC\* 409,- €



GTIN 4015613527536



- Matériau
- Modèle
- Matériau de la poêle
- Dimensions poêle
- Nombre de brûleurs
- Type de gaz
- Pression normale
- Type d'allumage
- Consommation
- Protection contre la surchauffe
- Compris

Acier inoxydable  
Poêle à griller  
Tôle d'acier  
L 700 x P 540 x H 70 mm  
3  
Gaz liquéfié  
50 mbar  
Allumage Piezo  
850 g / h  
Oui  
1 tuyau  
1 protection contre la rupture du tuyau  
1 détendeur

• Puissance 11 kW  
• Dimensions L 650 x P 570 x H 270 mm  
• Poids 18,1 kg

## Gril table gaz combi, 3 brûleur

1062303

PVC\* 489,- €



GTIN 4015613527543



- Matériau
- Modèle
- Matériau de la grille
- Dimensions grille
- Nombre de brûleurs
- Type de gaz
- Pression normale
- Type d'allumage
- Consommation
- Protection contre la surchauffe
- Compris

Acier inoxydable  
Grille  
Couvre-flamme  
Bac collecteur de graisse  
Nickelée  
L 594 x P 468 mm  
3  
Gaz liquéfié  
50 mbar  
Allumage Piezo  
850 g / h  
Oui  
1 tuyau  
1 protection contre la rupture du tuyau  
1 détendeur

• Puissance 11 kW  
• Dimensions L 650 x P 570 x H 270 mm  
• Poids 17,5 kg

## Gril table gaz combi, 4 brûleur

1062503

PVC\* 619,- €



GTIN 4015613660349



- Matériau
- Modèle
- Matériau de la grille
- Dimensions grille
- Nombre de brûleurs
- Type de gaz
- Pression normale
- Type d'allumage
- Consommation
- Protection contre la surchauffe
- Compris

Acier inoxydable  
Grille  
Couvre-flamme  
Bac collecteur de graisse  
Nickelée  
L 760 x P 470 mm  
4  
Gaz liquéfié  
50 mbar  
Allumage Piezo  
1140 g / h  
Oui  
1 tuyau  
1 protection contre la rupture du tuyau  
1 détendeur

• Puissance 14,7 kW  
• Dimensions L 850 x P 555 x H 270 mm  
• Poids 23 kg

## Accessoires

### Poêlon TB1100

- Matériau: Tôle d'acier
- Avec poignée(s): Oui
- Dimensions: L 700 x P 540 x H 70 mm
- Poids: 9,5 kg
- GTIN: 4015613527567



106204

PVC\* 83,- € ①

### Kit Gril TB1100

- Matériau: Acier, Acier inoxydable, Chromé
- Dotation du set: 1 grille, acier, chromé, 1 couvre-flamme, acier inoxydable, 1 bac collecteur de graisse, acier inoxydable
- Dimensions: L 655 x P 525 x H 55 mm
- Poids: 10 kg
- GTIN: 4015613534794

106206

PVC\* 165,- € ①

### Poêle grill de table, grand

- Matériau: Tôle d'acier
- Avec poignée(s): Oui
- Dimensions: L 870 x P 525 x H 65 mm
- Poids: 11,8 kg
- GTIN: 4015613660332



106211

PVC\* 102,- € ①

### Support TB1100

- Matériau: Acier inoxydable
- Fond: Oui
- Poids réglables en hauteur: Non
- Dimensions: L 530 x P 670 x H 800 mm
- Poids: 5,6 kg
- GTIN: 4015613527581



106202

PVC\* 118,- € ①

### Soubassement grill de table

- Matériau: Acier inoxydable
- Fond: Oui
- Poids réglables en hauteur: Non
- Dimensions: L 815 x P 525 x H 805 mm
- Poids: 5,95 kg
- GTIN: 4015613647395



106210

PVC\* 142,- € ①

## Grill combiné à gaz TB1000PF

1061933

PVC\* 229,- €

②

GTIN 4015613685182



Installation rapide, utilisation facile - appareil de table pratique pour les grillades et la cuisson au gaz à l'extérieur.



- Matériau
- Modèle
- Matériau de la poêle

- Dimensions poêle
- Nombre de brûleurs
- Type de gaz
- Pression normale
- Type d'allumage
- Raccord
- Consommation
- Compris

- Puissance
- Dimensions
- Poids

Acier inoxydable  
Poêle à griller  
Acier  
Émaillé  
L 705 x P 540 x H 43 mm  
3  
Gaz liquéfié  
50 mbar  
Allumage Piezo  
1/4"  
728 g / h  
3 sets de buses à gaz de 0,8 mm (30 mbars, 37 mbars, 50 mbars)  
10 kW  
L 705 x P 560 x H 275 mm  
13,9 kg



- ▶ Poêle en acier, émaillée
- ▶ Dimensions : L 705 x P 540 x H 43 mm



- ▶ Fonctionne uniquement au gaz liquéfié
- ▶ 3 sets de buses à gaz de 0,8 mm inclus

## Grill combiné à gaz TB1000R

1061633

PVC\* 249,- €

②

GTIN 4015613685199



- Matériau
- Modèle
- Matériau de la grille
- Largeur de la grille
- Nombre de brûleurs
- Type de gaz
- Pression normale
- Type d'allumage
- Raccord
- Consommation
- Compris

Acier inoxydable  
Grille  
Acier, galvanisé  
600 mm  
3  
Gaz liquéfié  
50 mbar  
Allumage Piezo  
1/4"  
728 g / h  
3 sets de buses à gaz de 0,8 mm (30 mbars, 37 mbars, 50 mbars)

- Puissance
- Dimensions
- Poids

10 kW  
L 685 x P 540 x H 275 mm  
13,65 kg

### Accessoires

#### Poêle grill TB1000PF

- Matériau: Acier, Émaillé
- Dimensions: L 705 x P 540 x H 55 mm
- Poids: 7,7 kg
- GTIN: 4015613699882



106217

PVC\* 69,- € ②

#### Ensemble grille grill TB1000R

- Matériau: Acier, Galvanisé
- Dotation du set: 1 grille, 1 Couvre-flamme, 1 bac collecteur de graisse
- Dimensions: L 635 x P 520 x H 17 mm
- Poids: 6,7 kg
- GTIN: 4015613699899



106218

PVC\* 79,- € ②

#### Kit de branchement professionnel

- Utilisable dans: Intérieur et extérieur
- Convient à un usage professionnel: Oui
- Dimensions: L 64 x P 61 x H 27 mm
- Poids: 1,3 kg
- GTIN: 4015613586557



500180

PVC\* 129,- € ①

## Braisière multifonction 300

370205

PVC\* 679,- €

②

GTIN 4015613653488



- Matériau
- Matériau du poêlon
- Dimensions poêle
- Plage de température
- Robinet de vidange de la graisse
- Témoin lumineux de contrôle
- Propriétés

Acier inoxydable  
Acier  
L 325 x P 535 x H 60 mm  
de 50 °C à 300 °C  
Oui  
Chauffe  
Robinet d'évacuation avec fermeture à baïonnette  
Protection contre les projections soudée sur tout le tour  
1 bouchon de fermeture  
3 kW | 230 V | 50-60 Hz  
L 330 x P 580 x H 300 mm  
23,8 kg

- Compris
- Puissance
- Dimensions
- Poids

## Grill à eau 40

370037

PVC\* 889,- €

①

GTIN 4015613642024



- Matériau
- Modèle de surface de grillade
- Dimensions surface de grill
- Réglage de la température
- Temps de chauffe
- Témoin lumineux de contrôle
- Propriétés
- Compris
- Puissance
- Raccord d'appareil
- Dimensions
- Poids

Acier au nickel-chrome  
Grille  
L 280 x P 445 mm  
3 niveaux  
Env. 2,5 minutes au niveau le plus haut  
Chauffe  
Bac d'eau 1/1 GN  
1 racloir de nettoyage  
4,08 kW | 400 V | 50 Hz  
3 NAC  
L 330 x P 630 x H 330 mm  
13,5 kg

## Grills à pierres de lave



### Grill pierre lave gaz 40,L330,AT

**2006301**

PVC\* 639,- €



GTIN 4015613404608



- Matériau Acier inoxydable
- Type de grille Grille en V (pour viande)
- Nombre de zones chauffantes 1
- Dimensions surface de grill L 312 x P 483 mm
- Grille réglable en hauteur Oui
- Type de gaz Gaz naturel H
- Les buses à propane sont fournies
- Allumage Piezo
- Type d'allumage
- Quantité de remplissage de pierres de lave 1 kg
- Compris Pierres de lave pour premier remplissage
- Puissance 4 kW
- Dimensions L 330 x P 545 x H 285 mm
- Poids 21,4 kg

### Grill pierre lave gaz 70,L660,AT

**2006601**

PVC\* 1 109,- €



GTIN 4015613404622



- Matériau Acier inoxydable
- Type de grille Grille en V (pour viande)
- Nombre de zones chauffantes 2
- Dimensions surface de grill L 312 x P 483 mm
- Grille réglable en hauteur Oui
- Type de gaz Gaz naturel H
- Les buses à propane sont fournies
- Allumage Piezo
- Type d'allumage
- Compris Pierres de lave pour premier remplissage
- Puissance 8 kW
- Dimensions L 660 x P 570 x H 282 mm
- Poids 40,6 kg

## Accessoires

### Pierres lave 7kg

- Dimensions: L 310 x P 310 x H 95 mm
- Poids: 7 kg
- GTIN: 4015613182049

**100611**

PVC\* 49,- €





## Rôtissoire él. P6

215035

PVC\* 1 939,- €



GTIN 4015613417035



- Matériau
- Contenance
- Nombre de broches
- Éclairage intérieur
- Compris
- Puissance
- Dimensions
- Poids



CNS 18/10  
6 poulets  
2  
Oui  
2 broches avec pinces  
2,8 kW | 230 V | 50 Hz  
L 700 x P 360 x H 530 mm  
31 kg

## Rôtissoire él. P8N

215036

PVC\* 2 429,- €



GTIN 4015613505381



- Matériau
- Contenance
- Nombre de broches
- Éclairage intérieur
- Compris
- Puissance
- Dimensions
- Poids



CNS 18/10  
8 poulets  
2  
Oui  
2 broches avec pinces  
3,5 kW | 230 V | 50 Hz  
L 880 x P 430 x H 530 mm  
41 kg

## Rôtissoire P12N

215037

PVC\* 2 949,- €



GTIN 4015613505398



- Matériau
- Contenance
- Nombre de broches
- Éclairage intérieur
- Compris
- Puissance
- Dimensions
- Poids



CNS 18/10  
12 poulets  
3  
Oui  
3 broches avec pinces  
5 kW | 400 V | 50 Hz  
L 880 x P 430 x H 710 mm  
55,6 kg

## Accessoires

### Broche avec fourchettes P6

- Dimensions: L 540 x P 60 x H 50 mm
- Poids: 0,55 kg
- GTIN: 4015613586854

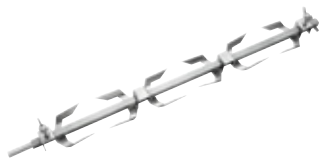

215093

PVC\* 89,- €



### Broche pour rôtis P6

- Dimensions: L 540 x P 145 x H 155 mm
- Poids: 1,1 kg
- GTIN: 4015613586878

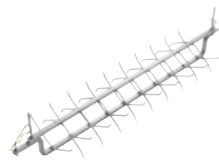

215095

PVC\* 209,- €



### Broche pour portions P6

- Dimensions: L 540 x P 155 x H 50 mm
- Poids: 1,25 kg
- GTIN: 4015613586892



215096

PVC\* 179,- €



### Broche avec fourchettes P8/P12

- Dimensions: L 715 x P 60 x H 50 mm
- Poids: 0,73 kg
- GTIN: 4015613586861

215094

PVC\* 109,- €



### Broche pour rôtis P8/P12

- Dimensions: L 715 x P 155 x H 50 mm
- Poids: 1 kg
- GTIN: 4015613282893

215078

PVC\* 239,- €



### Broche pour portions P8/P12

- Dimensions: L 715 x P 155 x H 50 mm
- Poids: 2 kg
- GTIN: 4015613282923

215081

PVC\* 189,- €





## Réchaud électrique 1K1500

**150320**

PVC\* 39,- €



GTIN 4015613653631



- Matériau Acier inoxydable
- Nombre de zones de cuisson 1
- Puissance max. de la/des zone(s) de cuisson 1,5 kW
- Diamètre de la/des zone(s) de cuisson 185 mm
- Nombre de niveaux de puissance En continu
- Protection contre la surchauffe Oui
- Témoin lumineux de contrôle Oui
- Puissance 1,5 kW | 230 V | 50 Hz
- Dimensions L 305 x P 245 x H 85 mm
- Poids 2,1 kg

## Réchaud électrique 2K2500

**150310**

PVC\* 52,- €



GTIN 4015613504117



- Matériau Acier inoxydable
- Nombre de zones de cuisson 2
- Agencement des zones de cuisson Côte à côte
- Puissance max. de la zone de cuisson à gauche 1 kW
- Puissance max. de la zone de cuisson à droite 1,5 kW
- Diamètre de la zone de cuisson à gauche 155 mm
- Diamètre de la zone de cuisson à droite 190 mm
- Nombre de niveaux de puissance En continu
- Protection contre la surchauffe Oui
- Témoin lumineux de contrôle Oui
- Puissance 2,5 kW | 230 V | 50 Hz
- Dimensions L 535 x P 225 x H 90 mm
- Poids 4 kg

## Réchaud électrique 1K2200 GL

**104920**

PVC\* 89,- €



GTIN 4015613669151



- Matériau Acier inoxydable
- Matériau de la surface de cuisson Vitrocéramique
- Nombre de zones de cuisson 1
- Puissance max. de la/des zone(s) de cuisson 2,2 kW
- Dimensions de la surface en verre L 320 x P 280 mm
- Diamètre de la/des zone(s) de cuisson 165 mm
- Nombre de niveaux de puissance 9
- Protection contre la surchauffe Oui
- Réglage de la durée de 1 à 99 minutes
- Affichage numérique Oui
- Puissance 2,2 kW | 220-240 V | 50/60 Hz
- Dimensions L 395 x P 315 x H 85 mm
- Poids 2,6 kg

## Réchaud électrique 1K2000

**105321**

PVC\* 655,- €



GTIN 4015613125954



- Matériau CNS 18/10
- Nombre de zones de cuisson 1
- Puissance max. de la/des zone(s) de cuisson 2 kW
- Diamètre de la/des zone(s) de cuisson 220 mm
- Nombre de niveaux de puissance 6
- Témoin lumineux de contrôle Oui
- Puissance 2 kW | 220-240 V | 50/60 Hz
- Dimensions L 375 x P 365 x H 185 mm
- Poids 7,35 kg

## Réchaud électrique

104904

PVC\* 585,- €



GTIN 4015613390352



- Matériau CNS 18/10
- Matériau de la surface de cuisson SCHOTT CERAN®
- Nombre de zones de cuisson 1
- Puissance max. de la/des zone(s) de cuisson 2,3 kW
- Diamètre de la/des zone(s) de cuisson 210 mm
- Nombre de niveaux de puissance 10
- Dimensions panneau de verre L 290 x P 290 mm
- Témoin lumineux de contrôle Oui
- Puissance 2,3 kW | 230 V | 50/60 Hz
- Dimensions L 340 x P 420 x H 100 mm
- Poids 6,1 kg

## Réchaud électrique, AT

104906

PVC\* 798,- €



GTIN 4015613432540



- Matériau CNS 18/10
- Matériau de la surface de cuisson SCHOTT CERAN®
- Nombre de zones de cuisson 1
- Diamètre de la/des zone(s) de cuisson 230 mm
- Puissance max. de la/des zone(s) de cuisson 3 kW
- Nombre de niveaux de puissance 10
- Dimensions panneau de verre L 350 x P 350 mm
- Témoin lumineux de contrôle Oui
- Puissance 3 kW | 230 V | 50/60 Hz
- Dimensions L 400 x P 455 x H 120 mm
- Poids 8 kg

## Réchaud électrique, 2P, AT

104907

PVC\* 1 698,- €



GTIN 4015613432557



- Matériau CNS 18/10
- Matériau de la surface de cuisson SCHOTT CERAN®
- Nombre de zones de cuisson 2
- Puissance max. de la/des zone(s) de cuisson 3 kW
- Diamètre de la/des zone(s) de cuisson 230 mm
- Nombre de niveaux de puissance 10
- Agencement des zones de cuisson Côte à côte
- Dimensions panneau de verre L 650 x P 350 mm
- Témoin lumineux de contrôle Oui
- Puissance 6 kW | 400 V | 50/60 Hz
- Raccord d'appareil 3 NAC
- Dimensions L 700 x P 455 x H 120 mm
- Poids 14,7 kg

## Réchaud électrique, 2P, AT

104913

PVC\* 1 698,- €



GTIN 4015613431161



- Matériau CNS 18/10
- Matériau de la surface de cuisson SCHOTT CERAN®
- Nombre de zones de cuisson 2
- Agencement des zones de cuisson L'un derrière l'autre
- Puissance max. de la/des zone(s) de cuisson 3 kW
- Diamètre de la/des zone(s) de cuisson 230 mm
- Nombre de niveaux de puissance 10
- Dimensions panneau de verre L 350 x P 560 mm
- Témoin lumineux de contrôle Oui
- Puissance 6 kW | 400 V | 50/60 Hz
- Raccord d'appareil 3 NAC
- Dimensions L 400 x P 655 x H 120 mm
- Poids 13,8 kg

## Réchauds à gaz



### Réchaud à gaz 1K220-T

A150621

PVC\* 45,- €



GTIN 4015613696843



La sécurité avant tout - Le réchaud au gaz transportable optimisé de Bartscher se distingue particulièrement par les aspects de sécurité suivants pour la surveillance des flammes : Veilleuse à 2 niveaux, brûleur à sécurité thermoélectrique.



• Matériau	Acier Laqué
• Nombre de zones de cuisson	1
• Puissance max. de la/des zone(s) de cuisson	2,2 kW
• Consommation de gaz à plein régime	160 g / h
• Brûleur à gaz	Brûleur à cercle unique
• Type d'allumage	Allumage Piezo
• Flamme pilote	Non
• Sécurité d'allumage	Oui
• Diamètre des casseroles	150 - 270 mm
• Propriétés	Brûleur avec sécurité thermoélectrique Veilleuse de sécurité à 2 niveaux Socle résistant à la chaleur Peut uniquement être utilisé à l'extérieur
• Remarque importante	
• Compris	1 mallette de transport
• Type de gaz	Butane
• Puissance	2,2 kW
• Dimensions	L 375 x P 290 x H 130 mm
• Poids	1,95 kg



- ▶ Tout simplement pratique
- ▶ Mallette de transport comprise



- ▶ Petit, léger, compact
- ▶ Type de gaz : Butane
- ▶ Puissance : 2,2 kW



- ▶ Brûleur : Brûleur circulaire
- ▶ Diamètre des casseroles : 150 - 270 mm



- ▶ La sécurité avant tout avec la nouvelle surveillance des flammes
- ▶ Veilleuse de sécurité à 2 niveaux
- ▶ Brûleur avec protection thermoélectrique

### Cartouche de gaz BG227

- Type de gaz: Butane
- Contenance: 227 g
- Propriétés: Conforme à la norme EN 417, Fonctions de sécurité intégrées : Protection contre les explosions, protection contre la surpression
- Unité de commande: 1 carton (7 sets de 4 packs)
- Dimensions: L 67 x P 67 x H 185 mm
- Poids: 0,23 kg
- GTIN: 4015613716176



A150625

PVC\* 70,- €



## Réchaud à gaz 1K750

1054503

PVC\* 169,- €



GTIN 4015613467764



- Matériau Fonte
- Nombre de zones de cuisson 1
- Puissance max. de la/des zone(s) de cuisson 7,5 kW
- Brûleur à gaz Brûleur à boutons
- Sécurité d'allumage Oui
- Pression normale 50 mbar
- Type de gaz Propane
- Puissance 7,5 kW
- Dimensions L 398 x P 570 x H 170 mm
- Poids 5,95 kg

## Réchaud à gaz 1K1050

1054603

PVC\* 79,- €



GTIN 4015613682860



Ce modèle léger et compact permet une utilisation flexible à l'extérieur. Avec une puissance de max. 10,5 kW, il permet de réaliser rapidement des plats dans une casserole, une poêle ou au wok.

- Matériau Acier
- Puissance max. de la/des zone(s) de cuisson 10,5 kW
- Nombre de zones de cuisson 1
- Diamètre des casseroles Casserole : 200 - 300 mm  
Wok : 400 - 560 mm
- Brûleur à gaz Brûleur à boutons
- Type d'allumage Allumage Piezo
- Sécurité d'allumage Oui
- Flamme pilote Non
- Consommation de gaz à plein régime 764 g / h
- Propriétés Charge max. : 28 kg
- Pression normale 50 mbar
- Remarque importante Peut uniquement être utilisé à l'extérieur  
Livraison sans kit de raccordement au gaz
- Type de gaz Propane
- Puissance 10,5 kW
- Dimensions L 410 x P 540 x H 180 mm
- Poids 4,8 kg



- ▶ Utilisation flexible à l'extérieur
- ▶ Modèle léger et compact



- ▶ Puissant
- ▶ 10,5 kW

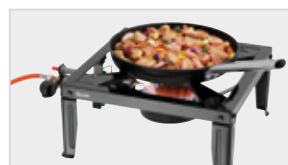

- ▶ Conçu pour : Casseroles, poêles et woks
- ▶ Diamètre des casseroles
- ▶ Casserole : 200 - 300 mm
- ▶ Wok : 400 - 560 mm

## Réchaud à gaz 1K650

1059503

PVC\* 798,- €



GTIN 4015613467795



- Matériau Acier inoxydable
- Puissance max. de la/des zone(s) de cuisson 6,5 kW
- Nombre de zones de cuisson 1
- Brûleur à gaz Brûleur à double cercle
- Pression normale 50 mbar
- Sécurité d'allumage Oui
- Type de gaz Propane
- Les buses à gaz naturel sont fournies
- Puissance 6,5 kW
- Dimensions L 350 x P 350 x H 170 mm
- Poids 10,8 kg

## Réchaud à gaz 2K1100-H

1057503

PVC\* 1 239,- €



GTIN 4015613467818



- Matériau Acier inoxydable
- Nombre de zones de cuisson 2
- Puissance max. de la/des zone(s) de cuisson 11 kW
- Agencement des zones de cuisson L'un derrière l'autre
- Puissance max. de la zone de cuisson devant 4,5 kW
- Puissance max. de la zone de cuisson derrière 6,5 kW
- Brûleur à gaz Brûleur à cercle unique à l'avant, brûleur à double cercle à l'arrière
- Type de gaz Propane
- Les buses à gaz naturel sont fournies
- Puissance 11 kW
- Dimensions L 350 x P 660 x H 170 mm
- Poids 20,2 kg

## Réchaud à gaz 2K1100-N

1058503

PVC\* 1 239,- €



GTIN 4015613467801



- Matériau Acier inoxydable
- Nombre de zones de cuisson 2
- Puissance max. de la/des zone(s) de cuisson 11 kW
- Agencement des zones de cuisson Côte à côte
- Puissance max. de la zone de cuisson à gauche 4,5 kW
- Puissance max. de la zone de cuisson à droite 6,5 kW
- Brûleur à gaz Brûleur à double cercle à gauche, brûleur à cercle unique à droite
- Pression normale 50 mbar
- Type de gaz Propane
- Les buses à gaz naturel sont fournies
- Puissance 11 kW
- Dimensions L 660 x P 350 x H 170 mm
- Poids 20,2 kg

## Accessoires

### Support Wok réchaud gaz AT

- Matériau: Acier inoxydable
- Diamètre de l'insert de wok: 265 mm
- Dimensions: L 265 x P 265 x H 62 mm
- Poids: 0,85 kg
- GTIN: 4015613467825



105999

PVC\* 72,- €





## Réchauds à induction



### Réchaud à induction IK 18

105824

PVC\* 89,- €



GTIN 4015613673394



- ▶ Réglage de : la puissance, la température et la durée
- ▶ Réglage de la durée : 5 – 180 minutes
- ▶ Nombre de niveaux de puissance : 10



Réchaud à induction de 1800 watts pour une utilisation flexible.

1,8 kW

- Matériau Acier inoxydable
- Matériau de la surface de cuisson Plastique
- Puissance max. de la/des zone(s) de cuisson Verre
- Puissance max. de la/des zone(s) de cuisson 1800 W
- Nombre de zones de cuisson 1
- Type de zones de cuisson Induction
- Diamètre de la/des zone(s) de cuisson 230 mm
- Dimensions panneau de verre L 293 x P 245 mm
- Nombre de niveaux de température 10
- Plage de température de 60 °C à 240 °C
- Intervalles du réglage de la température 20 °C
- Protection contre la surchauffe Oui
- Réglage de la durée de 5 à 180 minutes
- Témoin lumineux de contrôle Marche/arrêt
- Puissance
- Température
- Durée
- Reconnaissance de casserole Oui
- Affichage numérique Oui
- Puissance 1,8 kW | 220-240 V | 50/60 Hz
- Dimensions L 320 x P 345 x H 65 mm
- Poids 2,7 kg

### Réchaud IND IK 20

105820

PVC\* 69,- €



GTIN 4015613504834



- Matériau de la surface de cuisson Verre
- Puissance max. de la/des zone(s) de cuisson 2000 W
- Puissance max. de la/des zone(s) de cuisson 2,0 kW
- Nombre de zones de cuisson 1
- Type de zones de cuisson Induction
- Nombre de niveaux de température 10
- Plage de température de 60 °C à 240 °C
- Protection contre la surchauffe Oui
- Affichage numérique Oui
- Puissance 2 kW | 230 V | 50 Hz
- Dimensions L 285 x P 340 x H 60 mm
- Poids 2,45 kg

## Réchaud à induction IK 20TC

105848

PVC\* 129,- €



GTIN 401561363381



- ▶ Fonction Slide
- ▶ Réglage facile de l'heure, de la puissance et de la température



2,0 kW

- Matériau Acier inoxydable
- Matériau de la surface de cuisson Verre
- Puissance max. de la/des zone(s) de cuisson 2000 W
- Nombre de zones de cuisson 1
- Type de zones de cuisson Induction
- Nombre de niveaux de température 8
- Plage de température de 60 °C à 240 °C
- Protection contre la surchauffe Oui
- Commande Électronique
- Tactile avec fonction Slide
- Affichage numérique Oui
- Reconnaissance de casserole Oui
- Puissance 2 kW | 230 V | 50 Hz
- Dimensions L 330 x P 400 x H 63 mm
- Poids 3,4 kg

## Réchaud à induction IK 27TC

105927

PVC\* 179,- €



GTIN 4015613666006



2,7 kW

- Matériau Acier inoxydable
- Matériau de la surface de cuisson Verre
- Puissance max. de la/des zone(s) de cuisson 2700 W
- Nombre de zones de cuisson 1
- Type de zones de cuisson Induction
- Diamètre de la/des zone(s) de cuisson 260 mm
- Dimensions panneau de verre L 285 x P 275 mm
- Nombre de niveaux de température 10
- Plage de température de 60 °C à 240 °C
- Intervalles du réglage de la température 20 °C
- Protection contre la surchauffe Oui
- Réglage de la durée de 1 à 180 minutes
- Intervalles pour le réglage de la durée 1 minute / 10 minutes
- Reconnaissance de casserole Oui
- Commande Tactile
- Affichage numérique Oui
- Puissance 2,7 kW | 230 V | 50 Hz
- Dimensions L 340 x P 425 x H 75 mm
- Poids 4,75 kg

## Réchaud à induction IK 30S-EB

105936S

PVC\* 209,- €



GTIN 4015613607061



3,0 kW

- Matériau Plastique
- Matériau de la surface de cuisson SCHOTT CERAN®
- Puissance max. de la zone de cuisson devant 1300 W
- Puissance max. de la zone de cuisson derrière 1800 W
- Nombre de zones de cuisson 2
- Type de zones de cuisson Induction
- Agencement des zones de cuisson L'un derrière l'autre
- Nombre de niveaux de puissance 8
- Protection contre la surchauffe Oui
- Témoin lumineux de contrôle Oui
- Touche de verrouillage (sécurité enfant) Oui
- Prêt à être monté Oui
- Commande Électronique
- Tactile
- Affichage numérique Oui
- Propriétés Également utilisable comme appareil de table
- Puissance 3 kW | 230 V | 50 Hz
- Dimensions L 290 x P 510 x H 83 mm
- Poids 4,5 kg

## Réchaud à induction IK 30TC-1

105991

PVC\* 219,- €



GTIN 4015613698946



- ▶ Compact et puissant
- ▶ Diamètre de la zone de cuisson : 230 mm
- ▶ Système de détection de casserole
- ▶ Filtre à graisse



Compact et puissant – Le réchaud à induction se distingue par une surface de cuisson de 3000 W, un panneau de commande tactile et un filtre à graisse intégré.



- Matériau Acier inoxydable
- Matériau de la surface de cuisson Verre
- Puissance max. de la/des zone(s) de cuisson 3000 W
- Nombre de zones de cuisson 1
- Type de zones de cuisson Induction
- Diamètre de la/des zone(s) de cuisson 230 mm
- Dimensions panneau de verre L 275 x P 275 mm
- Nombre de niveaux de température 10
- Plage de température de 60 °C à 240 °C
- Intervalles du réglage de la température 20 °C
- Protection contre la surchauffe Oui
- Réglage de la durée de 1 à 180 minutes
- Intervalles pour le réglage de la durée 1 minute / 10 minutes
- Reconnaissance de casserole Oui
- Commande Électronique Tactile
- Affichage numérique Oui
- Propriétés Filtre à graisse
- Puissance 3 kW | 230 V | 50 Hz
- Dimensions L 330 x P 420 x H 105 mm
- Poids 5,46 kg

## Réchaud à induction IK 30TCS-1

105991S

PVC\* 249,- €



GTIN 4015613714882



- ▶ 3000 W
- ▶ Compact et puissant
- ▶ Diamètre de la zone de cuisson : 230 mm
- ▶ Réglage de Puissance, température, durée



- ▶ Filtre à graisse



Compact et puissant – Le réchaud à induction se distingue par une surface de cuisson de 3000 W en SCHOTT CERAN®, un panneau de commande tactile et un filtre à graisse intégré.



- Matériau Acier inoxydable
- Matériau de la surface de cuisson SCHOTT CERAN®
- Puissance max. de la/des zone(s) de cuisson 3000 W
- Nombre de zones de cuisson 1
- Type de zones de cuisson Induction
- Diamètre de la/des zone(s) de cuisson 230 mm
- Dimensions panneau de verre L 275 x P 275 mm
- Nombre de niveaux de température 10
- Plage de température de 60 °C à 240 °C
- Intervalles du réglage de la température 20 °C
- Protection contre la surchauffe Oui
- Réglage de la durée de 1 à 180 minutes
- Intervalles pour le réglage de la durée 1 minute / 10 minutes
- Reconnaissance de casserole Oui
- Commande Électronique Tactile
- Affichage numérique Oui
- Propriétés Filtre à graisse
- Puissance 3 kW | 230 V | 50 Hz
- Dimensions L 330 x P 420 x H 105 mm
- Poids 5,44 kg

## Réchaud à induction IK 35TC

105843

PVC\* 239,- €



GTIN 4015613633329



- Matériau Acier inoxydable
- Matériau de la surface de cuisson Verre
- Puissance max. de la/des zone(s) de cuisson 3500 W
- Nombre de zones de cuisson 1
- Type de zones de cuisson Induction
- Nombre de niveaux de température 10
- Plage de température de 60 °C à 240 °C
- Protection contre la surchauffe Oui
- Commande Électronique Tactile
- Affichage numérique Oui
- Puissance 3,5 kW | 220-240 V | 50/60 Hz
- Dimensions L 340 x P 445 x H 117 mm
- Poids 7,45 kg

## Réchaud à induction IK 35TCS

105843S

PVC\* 269,- €



GTIN 4015613638300



- Matériau Acier inoxydable
- Matériau de la surface de cuisson SCHOTT CERAN®
- Puissance max. de la/des zone(s) de cuisson 3500 W
- Nombre de zones de cuisson 1
- Type de zones de cuisson Induction
- Plage de température de 60 °C à 240 °C
- Protection contre la surchauffe Oui
- Nombre de niveaux de température 10
- Commande Électronique Tactile
- Affichage numérique Oui
- Puissance 3,5 kW | 220-240 V | 50/60 Hz
- Dimensions L 340 x P 445 x H 117 mm
- Poids 7,5 kg

## Réchaud à induction IK 35TC, XL

105821

PVC\* 339,- €



GTIN 4015613680255



IK 35TC XL – Puissant réchaud à induction avec zone de cuisson extra-large pour un diamètre de casserole allant jusqu'à 30 cm

- Matériau Acier inoxydable
- Matériau de la surface de cuisson Verre
- Puissance max. de la/des zone(s) de cuisson 3500 W
- Nombre de zones de cuisson 1
- Type de zones de cuisson Induction
- Diamètre de la/des zone(s) de cuisson 300 mm
- Dimensions panneau de verre L 356 x P 356 mm
- Nombre de niveaux de température 10
- Plage de température de 60 °C à 240 °C
- Intervalles du réglage de la température 20 °C
- Protection contre la surchauffe Oui
- Réglage de la durée de 1 à 180 minutes
- Reconnaissance de casserole Oui
- Commande Électronique Tactile
- Affichage numérique Oui
- Puissance 3,58 kW | 220-240 V | 50/60 Hz
- Dimensions L 440 x P 540 x H 125 mm
- Poids 9,1 kg

## Réchaud IND IK 35SK, 3,5kW

105837

PVC\* 259,- €



GTIN 4015613520643



- Matériau Acier inoxydable
- Matériau de la surface de cuisson SCHOTT CERAN®
- Puissance max. de la/des zone(s) de cuisson 3500 W
- Nombre de zones de cuisson 1
- Type de zones de cuisson Induction
- Nombre de niveaux de température 10
- Plage de température de 60 °C à 240 °C
- Protection contre la surchauffe Oui
- Commande Électronique Manette
- Affichage numérique Oui
- Puissance 3,5 kW | 230 V | 50 Hz
- Dimensions L 340 x P 445 x H 115 mm
- Poids 7,2 kg

## Réchaud à induction IK 35-EB

105829

PVC\* 279,- €



GTIN 4015613682853



Peu importe le domaine d'application - que ce soit pour un buffet, un service traiteur ou un foodtruck Ce puissant réchaud à induction au caractère esthétique convient de façon optimale à un montage individuel et adapté aux besoins, avec son panneau de commande séparé.

- Matériau CNS 18/10
- Matériau de la surface de cuisson Verre
- Puissance max. de la/des zone(s) de cuisson 3500 W
- Nombre de zones de cuisson 1
- Type de zones de cuisson Induction
- Diamètre de la/des zone(s) de cuisson 240 mm
- Dimensions panneau de verre L 310 x P 330 mm
- Nombre de niveaux de température 10
- Plage de température de 60 °C à 240 °C
- Intervalles du réglage de la température 20 °C
- Protection contre la surchauffe Oui
- Reconnaissance de casserole Oui
- Prêt à être monté Oui
- Commande Électronique Manette Tactile
- Affichage numérique Oui
- Propriétés Panneau de commande séparé, longueur de câble : 0,8 m
- Puissance 3,5 kW | 220-240 V | 50 Hz
- Dimensions L 370 x P 390 x H 118 mm
- Poids 6,5 kg



- ▶ Panneau de commande séparé
- ▶ Réglage de la puissance et de la température

## Réchaud IND IK 35dp

1058365

PVC\* 209,- €



GTIN 4015613504988



- Matériau Plastique
- Matériau de la surface de cuisson SCHOTT CERAN®
- Puissance max. de la zone de cuisson à gauche 2000 W
- Puissance max. de la zone de cuisson à droite 1500 W
- Nombre de zones de cuisson 2
- Agencement des zones de cuisson Côte à côte
- Type de zones de cuisson Induction
- Nombre de niveaux de température 10
- Plage de température de 60 °C à 240 °C
- Intervalles du réglage de la température 20 °C
- Protection contre la surchauffe Oui
- Réglage de la durée de 0 à 180 minutes
- Intervalles pour le réglage de la durée 5 minute(s)
- Commande Électronique Bouton
- Affichage numérique Oui
- Puissance 3,5 kW | 230 V | 50 Hz
- Dimensions L 605 x P 360 x H 60 mm
- Poids 5,9 kg



## Chariot service induction IKTS 35

105841

PVC\* 439,- €



GTIN 4015613616339



CNS



3,5 kW



- Dotation du set
  - 1 plaque d'insert
  - 1 réchaud à induction
  - 1 chariot de service / transport
- Matériau
  - Acier au nickel-chrome
  - Acier inoxydable
  - Verre
  - Plastique
- Matériau de la surface de cuisson
  - Verre
- Puissance max. de la zone de cuisson à gauche
  - 2000 W
- Puissance max. de la zone de cuisson à droite
  - 1500 W
- Nombre de zones de cuisson
  - 2
- Agencement des zones de cuisson
  - Côte à côte
- Type de zones de cuisson
  - Induction
- Nombre de niveaux de température
  - 10
- Plage de température
  - de 60 °C à 240 °C
- Intervalles du réglage de la température
  - 20 °C
- Protection contre la surchauffe
  - Oui
- Réglage de la durée
  - de 0 à 180 minutes
- Commande
  - Électronique
  - Tactile
- Affichage numérique
  - Oui
- Prêt à être monté
  - Oui
- Propriétés
  - Également utilisable comme appareil de table
- Dimensions réchaud à induction
  - L 600 x P 337 x H 70 mm
- Nombre d'étagères
  - 3
- Dimensions étagères
  - L 830 x P 510 mm
- Distance entre les étagères
  - 275 mm
- Charge max. totale
  - 150 kg
- Charge max. par étagère
  - 50 kg
- Propriétés des étagères
  - En haut au choix : utilisable comme surface de cuisson avec réchaud à induction ou comme tablette avec plaque encastrée
  - Au milieu/en bas : utilisable comme tablette
- Plaque d'insert
  - Acier inoxydable
  - Dimensions : L 600 x P 338 mm
  - Pour utiliser le bord supérieur comme tablette
- Roulettes de direction
  - 4 roulettes de direction, 2 roulettes avec frein
- Étât lors de la livraison
  - Kit (montage facile)
- Puissance
  - 3,5 kW | 230 V | 50/60 Hz
- Dimensions
  - L 920 x P 600 x H 940 mm
- Poids
  - 15 kg



▶ Réchaud à induction + Chariot de service à induction



▶ Réchaud à induction également utilisable séparément à poser sur la table  
▶ 1 x 2000 W | 1 x 1500 W



▶ Retrait facile du réchaud à induction – pour un nettoyage facile



▶ Tablette amovible : pour l'utilisation de la tablette supérieure comme rangement, charge utile : 50 kg

## Réchaud à ind. IK 3341

105940

PVC\* 409,- €



GTIN 4015613652207



3,4 kW

- Matériau de la surface de cuisson
  - Verre
- Puissance max. de la zone de cuisson à droite
  - 1400 W
- Puissance totale max. des zones de cuisson à gauche
  - 2000 W
- Puissance max. de la zone de cuisson arrière gauche
  - 1000 W
- Puissance max. de la zone de cuisson avant gauche
  - 2000 W
- Nombre de zones de cuisson
  - 3
- Agencement des zones de cuisson
  - 2 à gauche, 1 à droite
- Type de zones de cuisson
  - Induction
- Nombre de niveaux de température
  - 10
- Plage de température
  - de 60 °C à 240 °C
- Intervalles du réglage de la température
  - 20 °C
- Protection contre la surchauffe
  - Oui
- Réglage de la durée
  - de 1 à 180 minutes
- Intervalles pour le réglage de la durée
  - 1 minute(s)
- Affichage numérique
  - Oui
- Commande
  - Tactile
- Puissance
  - 3,4 kW | 220-240 V | 50/60 Hz
- Dimensions
  - L 510 x P 485 x H 65 mm
- Poids
  - 6,6 kg

## Four IND 1 PL, 2,5kW, AT

A105942

PVC\* 1 298,- €



GTIN 4015613370156



CNS 18/10

2,5 kW

- Matériau CNS 18/10
- Matériau de la surface de cuisson SCHOTT CERAN®
- Puissance max. de la/des zone(s) de cuisson 2500 W
- Nombre de zones de cuisson 1
- Type de zones de cuisson Induction
- Diamètre de la/des zone(s) de cuisson 230 mm
- Dimensions panneau de verre L 290 x P 290 mm
- Nombre de niveaux de puissance En continu
- Commande Électronique Manette
- Puissance 2,5 kW | 230 V | 50/60 Hz
- Dimensions L 340 x P 420 x H 100 mm
- Poids 7,5 kg

## Réchaud à induction ITH 35S-220

105984

PVC\* 1 498,- €



GTIN 4015613676623



CNS 18/10

3,5 kW

- Matériau CNS 18/10
- Matériau de la surface de cuisson SCHOTT CERAN®
- Puissance max. de la/des zone(s) de cuisson 3500 W
- Nombre de zones de cuisson 1
- Type de zones de cuisson Induction
- Diamètre de la/des zone(s) de cuisson 220 mm
- Dimensions panneau de verre L 290 x P 290 mm
- Protection contre la surchauffe Oui
- Reconnaissance de casserole Oui
- Commande Électronique Manette
- Affichage numérique Oui
- Puissance 3,5 kW | 230 V | 50 Hz
- Dimensions L 340 x P 400 x H 110 mm
- Poids 8,1 kg

## Réchaud à induction ITH 35ZS-210

105985

PVC\* 1 798,- €



GTIN 4015613676630



CNS 18/10

3,5 kW

Plus rapide et plus efficace - puissance maximale de la zone de cuisson avant : 3,5 kW.

- Matériau CNS 18/10
- Matériau de la surface de cuisson SCHOTT CERAN®
- Puissance max. en cas de mise en marche de la zone de cuisson derrière 1800 W
- Puissance max. en cas de mise en marche de la zone de cuisson devant 3500 W
- Puissance max. de la zone de cuisson derrière 1800 W
- Puissance max. de la zone de cuisson devant 1800 W
- Nombre de zones de cuisson 2
- Type de zones de cuisson Induction
- Agencement des zones de cuisson L'un derrière l'autre
- Diamètre de la zone de cuisson arrière 210 mm
- Diamètre de la zone de cuisson avant 210 mm
- Dimensions panneau de verre L 290 x P 470 mm
- Nombre de niveaux de puissance 9
- Protection contre la surchauffe Oui
- Reconnaissance de casserole Oui
- Affichage numérique Oui
- Puissance 3,5 kW | 230 V | 50 Hz
- Dimensions L 340 x P 590 x H 110 mm
- Poids 11,1 kg

## Réchaud à induction ITH 30-265

105993

PVC\* 1 798,- €



GTIN 4015613712673



1 zone de cuisson - 3000 watts.

Ce réchaud à induction performant se distingue particulièrement par le réglage facile et intuitif de la puissance.



3,0 kW

- Matériau Acier inoxydable
- Matériau de la surface de cuisson Verre
- Puissance max. de la/des zone(s) de cuisson 3000 W
- Type de zones de cuisson Induction
- Nombre de niveaux de puissance 20
- Diamètre de la/des zone(s) de cuisson 265 mm
- Dimensions panneau de verre L 346 x P 346 mm
- Protection contre la surchauffe Oui
- Reconnaissance de casserole Oui
- Affichage numérique Oui
- Témoin lumineux de contrôle Marche/arrêt
- Puissance 3 kW | 230 V | 50/60 Hz
- Dimensions L 400 x P 455 x H 160 mm
- Poids 8,8 kg

## Réchaud à induction ITH 35-265

105994

PVC\* 1 998,- €



GTIN 4015613712680



1 zone de cuisson - 3500 watts.

Ce réchaud à induction performant se distingue particulièrement par le réglage facile et intuitif de la puissance.



3,5 kW

- Matériau Acier inoxydable
- Matériau de la surface de cuisson Verre
- Puissance max. de la/des zone(s) de cuisson 3500 W
- Type de zones de cuisson Induction
- Nombre de niveaux de puissance 20
- Diamètre de la/des zone(s) de cuisson 265 mm
- Dimensions panneau de verre L 346 x P 346 mm
- Protection contre la surchauffe Oui
- Reconnaissance de casserole Oui
- Affichage numérique Oui
- Témoin lumineux de contrôle Marche/arrêt
- Puissance 3,5 kW | 230 V | 50/60 Hz
- Dimensions L 400 x P 455 x H 160 mm
- Poids 8,9 kg

## Réchaud à induction ITH 50-230

105995

PVC\* 3 449,- €



GTIN 4015613712697



1 zone de cuisson - 5000 watts.

Ce réchaud à induction performant se distingue particulièrement par le réglage facile et intuitif de la puissance.



5 kW

- Matériau Acier inoxydable
- Matériau de la surface de cuisson Verre
- Puissance max. de la/des zone(s) de cuisson 5000 W
- Type de zones de cuisson Induction
- Nombre de niveaux de puissance 20
- Diamètre de la/des zone(s) de cuisson 230 mm
- Dimensions panneau de verre L 346 x P 346 mm
- Protection contre la surchauffe Oui
- Reconnaissance de casserole Oui
- Affichage numérique Oui
- Témoin lumineux de contrôle Marche/arrêt
- Puissance 5 kW | 400 V | 50/60 Hz
- Raccord d'appareil 3 NAC
- Dimensions L 400 x P 455 x H 160 mm
- Poids 12,3 kg

## Woks à induction



### Wok à induction IW35

105986

PVC\* 315,- €



GTIN 4015613680217



- Matériau Acier inoxydable
- Matériau de la cuvette de cuisson Verre
- Puissance max. de la/des zone(s) de cuisson 3,5 kW
- Type de zones de cuisson Induction
- Diamètre de la cuvette de cuisson 260 mm
- Nombre de niveaux de température 10
- Plage de température de 60 °C à 240 °C
- Intervalles du réglage de la température 20 °C
- Protection contre la surchauffe Oui
- Réglage de la durée de 1 à 180 minutes
- Intervalles pour le réglage de la durée 1 minute(s)
- Reconnaissance de casserole Oui
- Commande Tactile
- Affichage numérique Électronique
- Puissance Oui
- Raccord d'appareil 3,5 kW | 220-240 V | 50/60 Hz
- Dimensions Prêt à être branché
- Poids L 340 x P 440 x H 125 mm
- Poids 7,54 kg



- ▶ Panneau de commande tactile avec affichage numérique



- ▶ Diamètre de la cuvette de cuisson : 260 mm
- ▶ Réglage de : la puissance, la température et la durée
- ▶ Système de détection de casserole

### Sauteuse Wok W360R

- Matériau: Acier inoxydable
- Contenance: 6 litre(s)
- Diamètre: 360 mm
- Type de fond: Rond
- Compatible avec l'induction: Oui
- Avec contre-poignée: Oui
- Compris: 1 couvercle en acier inoxydable
- Dimensions: L 640 x P 360 x H 220 mm
- Poids: 2,85 kg
- GTIN: 4015613525075



105981

PVC\* 109,- €



## Wok IND 3kW, AT

**105840**

PVC\* 1 849,- €



GTIN 4015613468235



CNS 18/10

3,0 kW

- Matériau CNS 18/10
- Matériau de la cuvette de cuisson SCHOTT CERAN®
- Puissance max. de la/des zone(s) de cuisson 3 kW
- Type de zones de cuisson Induction
- Diamètre de la cuvette de cuisson 300 mm
- Nombre de niveaux de puissance En continu
- Affichage numérique Oui
- Puissance 3 kW | 230 V | 50/60 Hz
- Dimensions L 330 x P 380 x H 180 mm
- Poids 8,5 kg

## Wok à induction 30/293

**105871**

PVC\* 2 049,- €



GTIN 4015613712635



STAINLESS STEEL

3,0 kW

Ce wok à induction haut de gamme et transportable avec une puissance de 3000 watts se distingue par les caractéristiques suivantes : bobine d'induction puissante, surface de cuisson en vitrocéramique EuroKera, 2 ventilateurs et utilisation facile.

- Matériau Acier inoxydable
- Matériau de la cuvette de cuisson Vitrocéramique EuroKera
- Type de zones de cuisson Induction
- Diamètre de la cuvette de cuisson 293 mm
- Nombre de niveaux de puissance 20
- Protection contre la surchauffe Oui
- Reconnaissance de casserole Oui
- Affichage numérique Oui
- Témoin lumineux de contrôle Marche/arrêt Surchauffe
- Propriétés 2 ventilateurs
- Dimensions L 400 x P 455 x H 180 mm
- Poids 9 kg



- ▶ Diamètre de la cuvette de cuisson : 293 mm
- ▶ Matériau : vitrocéramique EuroKera



- ▶ Puissance de la zone de cuisson : 3000 W



- ▶ Détection de casserole

Puissance max.  
de la/des zone(s)  
de cuisson

	Puissance	Dimensions	Poids	Code-No.	PVC*	%	GTIN
3 kW	3 kW   230 V   50/60 Hz	L 400 x P 455 x H 180 mm	9 kg	<b>105871</b>	2 049,- €	①	4015613712635
3,5 kW	3,5 kW   230 V   50/60 Hz	L 400 x P 455 x H 180 mm	9 kg	<b>105872</b>	2 249,- €	①	4015613712642
5 kW	5 kW   400 V   50/60 Hz	L 400 x P 455 x H 180 mm	12,6 kg	<b>105873</b>	3 759,- €	①	4015613712659
7 kW	7 kW   400 V   50/60 Hz	L 400 x P 455 x H 180 mm	12,6 kg	<b>105874</b>	3 929,- €	①	4015613712666





Un design ultra-plat pour une hauteur de travail particulièrement agréable - Ce wok à induction se distingue également par les caractéristiques suivantes : bobine d'induction puissante de 3500 watts, surface de cuisson en vitrocéramique EuroKera, 2 ventilateurs et utilisation facile.



- Matériau Acier inoxydable
- Matériau de la cuvette de cuisson Vitrocéramique EuroKera
- Puissance max. de la/des zone(s) de cuisson 3,5 kW
- Type de zones de cuisson Induction
- Diamètre de la cuvette de cuisson 293 mm
- Nombre de niveaux de puissance 20
- Protection contre la surchauffe Oui
- Reconnaissance de casserole Oui
- Affichage numérique Oui
- Témoin lumineux de contrôle Marche/arrêt
- Propriétés Surchauffe
- 2 ventilateurs
- Tablette derrière la zone de cuisson : acier inoxydable, dimensions L 400 x P 250 mm
- Puissance 3,5 kW | 230 V | 50/60 Hz
- Dimensions L 400 x P 655 x H 150 mm
- Poids 10 kg



► Diamètre de la cuvette de cuisson : 293 mm  
► Matériau : vitrocéramique EuroKera



► Puissance de la zone de cuisson : 3500 W



► Détection de casserole



► Tablette derrière la zone de cuisson  
► Acier inoxydable  
► Dimensions : L 400 x P 250 mm

## Accessoires

### Sauteuse Wok W380R

- Matériau: Acier inoxydable
- Contenance: 5 litre(s)
- Diamètre: 380 mm
- Type de fond: Rond
- Compatible avec l'induction: Oui
- Avec contre-poignée: Oui
- Propriétés de la poignée: Poignée(s) froide(s)
- Hauteur de la poêle sans couvercle: 110 mm
- Compris: 1 couvercle en acier inoxydable
- Dimensions: L 635 x P 380 x H 220 mm
- Poids: 2,85 kg
- GTIN: 4015613586793



105831

PVC\* 85,- € ②

### Sauteuse Wok acier, 360mm

- Matériau: Acier
- Contenance: 5 litre(s)
- Diamètre: 360 mm
- Type de fond: Rond
- Compatible avec l'induction: Oui
- Avec contre-poignée: Non
- Dimensions: L 560 x P 360 x H 95 mm
- Poids: 1,5 kg
- GTIN: 4015613371313



A105960

PVC\* 115,- € ②

### Sauteuse wok W385R

- Matériau: Acier inoxydable
- Contenance: 6 litre(s)
- Diamètre: 385 mm
- Type de fond: Rond
- Compatible avec l'induction: Oui
- Avec contre-poignée: Non
- Propriétés de la poignée: Résistant à la chaleur
- Hauteur de la poêle sans couvercle: 160 mm
- Dimensions: L 645 x P 385 x H 160 mm
- Poids: 1,7 kg
- GTIN: 4015613668451



A105971

PVC\* 69,- € ②

## Poêles multifonctions



### Poêle multi, 41cm

**A150114G**

PVC\* 39,- €



GTIN 4015613418629



- Matériau Aluminium
- Modèle intérieur Revêtement antiadhésif
- Modèle Rond
- Diamètre intérieur 380 mm
- Hauteur à l'intérieur 40 mm
- Contenance 4 litre(s)
- Réglage de la température En continu
- Commande Électronique
- Compris 1 couvercle en verre  
1 spatule
- Puissance 1,5 kW | 230 V | 50 Hz
- Dimensions L 510 x P 495 x H 165 mm
- Poids 3,25 kg

### Poêle multi "Grande", 41cm

**A150118G**

PVC\* 45,- €



GTIN 4015613419688



- Matériau Aluminium
- Modèle intérieur Revêtement antiadhésif
- Modèle Rond
- Diamètre intérieur 380 mm
- Hauteur à l'intérieur 80 mm
- Contenance 8 litre(s)
- Réglage de la température En continu
- Commande Électronique
- Compris 1 couvercle en verre
- Puissance 1,5 kW | 230 V | 50 Hz
- Dimensions L 510 x P 495 x H 200 mm
- Poids 3,65 kg

## Poêle multi, 55cm

A150155

PVC\* 85,- €



GTIN 4015613363752



- Matériau
- Modèle intérieur
- Modèle
- Diamètre intérieur
- Hauteur à l'intérieur
- Contenance
- Réglage de la température
- Commande
- Compris

- Puissance
- Dimensions
- Poids

Aluminium  
Revêtement antiadhésif  
Rond  
515 mm  
50 mm  
10 litre(s)  
En continu  
Électronique  
1 couvercle en acier inoxydable avec fenêtre en verre  
1,6 kW | 230 V | 50 Hz  
L 615 x P 555 x H 180 mm  
4,75 kg

## Poêle multi carrée, 40x30

150340

PVC\* 45,- €



GTIN 4015613505169



- Matériau
- Modèle intérieur
- Modèle
- Dimensions intérieures
- Coins arrondis à l'intérieur
- Contenance
- Réglage de la température
- Commande
- Compris

- Puissance
- Dimensions
- Poids

Aluminium  
Revêtement antiadhésif  
Rectangulaire  
L 370 x P 285 x H 80 mm  
Oui  
7,5 litre(s)  
En continu  
Électronique  
1 couvercle en verre  
1,5 kW | 230 V | 50 Hz  
L 490 x P 310 x H 195 mm  
3,2 kg

## Poêle multi "40x30"Plus

150342

PVC\* 119,- €



GTIN 4015613654492



- Matériau
- Modèle intérieur
- Modèle
- Dimensions intérieures
- Coins arrondis à l'intérieur
- Contenance
- Réglage de la température
- Commande
- Compris
- Puissance
- Dimensions
- Poids

CNS 18/10  
CNS 18/10  
Rectangulaire  
L 395 x P 275 x H 58 mm  
Oui  
4 litre(s)  
En continu  
Électronique  
1 couvercle en verre  
2,1 kW | 230 V | 50 Hz  
L 630 x P 315 x H 65 mm  
5,6 kg

## Chauffe-saucisses 1KA10

A120465

PVC\* 159,- €



GTIN 4015613659497



Grâce à la grille, les saucisses sont maintenues au chaud sans s'abîmer dans le bain de vapeur. Le couvercle rabattable fixe permet une utilisation facile.



- Matériau Acier inoxydable
- Nombre de cuves 1
- Dimensions cuve L 240 x P 300 x H 150 mm
- Plage de température de 30 °C à 90 °C
- Réglage de la température Thermostatique
- Thermostat Oui
- Témoin lumineux de contrôle Chauffe
- Robinet de vidange Marche/arrêt
- Compris Non
- Puissance 1 couvercles, pliables, amovibles
- Dimensions 1 kW | 230 V | 50/60 Hz
- Poids L 270 x P 350 x H 240 mm
- 5,6 kg

## Chauffe-saucisses 1KA10-FM

A120467

PVC\* 175,- €



GTIN 4015613718705



- Matériau Acier inoxydable
- Nombre de cuves 1
- Dimensions cuve L 240 x P 300 x H 150 mm
- Plage de température de 30 °C à 90 °C
- Réglage de la température Thermostatique
- Thermostat Oui
- Témoin lumineux de contrôle Marche/arrêt
- Propriétés Chauffe
- Puissance Grille pour les saucisses, amovible
- Dimensions Couvercle fixe, rabattable
- 1 kW | 230 V | 50/60 Hz
- Poids L 270 x P 360 x H 240 mm
- 6 kg



- ▶ Couvercle rabattable fixe
- ▶ Pour une utilisation facile

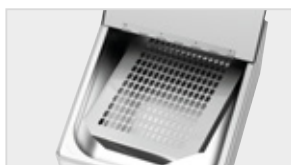

- ▶ Grille pour maintenir les saucisses au chaud sans les abîmer
- ▶ Amovible



- ▶ 1 cuve
- ▶ Dimensions : l 240 x p 300 x 150 mm

## Chauffe-saucisses 2KA20

A120466

PVC\* 315,- €



GTIN 4015613659503



- Matériau Acier inoxydable
- Nombre de cuves 2
- Dimensions cuve L 240 x P 300 x H 150 mm
- Plage de température de 30 °C à 90 °C
- Réglage de la température Thermostatique
- Thermostat Oui
- Cuve réglable séparément Oui
- Témoin lumineux de contrôle Chauffe
- Robinet de vidange Marche/arrêt
- Compris Oui
- Puissance 2 couvercles, pliables, amovibles
- Dimensions 2 kW | 230 V | 50/60 Hz
- Poids L 535 x P 370 x H 240 mm
- 10,4 kg



## Appareils à hot-dogs



### Appareil hot-dogs, rond

**A120407**

PVC\* 229,- €



GTIN 4015613432601



- Matériau
- Diamètre du cylindre en verre
- Hauteur du cylindre en verre
- Plage de température
- Thermostat de sécurité
- Réglage de la température
- Témoin lumineux de contrôle
- Puissance
- Dimensions
- Poids

Acier inoxydable  
200 mm  
240 mm  
de 30 °C à 100 °C  
Oui  
En continu  
Chauffe  
0,8 kW | 230 V | 50 Hz  
L 295 x P 295 x H 415 mm  
4,8 kg

### Appareil hot-dogs, carré

**A120406**

PVC\* 245,- €



GTIN 4015613432595



- Matériau
- Diamètre du cylindre en verre
- Hauteur du cylindre en verre
- Plage de température
- Thermostat de sécurité
- Réglage de la température
- Témoin lumineux de contrôle
- Puissance
- Dimensions
- Poids

Acier inoxydable  
200 mm  
240 mm  
de 30 °C à 100 °C  
Oui  
En continu  
Chauffe  
0,8 kW | 230 V | 50 Hz  
L 280 x P 280 x H 355 mm  
5,2 kg



## Appareil hot-dogs

A120401

PVC\* 319,- €



GTIN 4015613370521



- Matériau
- Diamètre du cylindre en verre
- Hauteur du cylindre en verre
- Plage de température
- Réglage de la température
- Témoin lumineux de contrôle

CNS 18/10

195 mm

245 mm

de 30 °C à 90 °C

En continu

Marche/arrêt

CNS 18/10

- Puissance
- Dimensions
- Poids

1 kW | 230 V | 50 Hz

L 260 x P 295 x H 360 mm

6,9 kg

## Toaster hot-dogs à broches T4

A120409

PVC\* 139,- €



GTIN 4015613610603



- Matériau

Acier inoxydable

Galvanisé

STAINLESS STEEL

- Nombre de barres à toasts
- Plage de température jusqu'à
- Témoin lumineux de contrôle
- Puissance
- Dimensions
- Poids

4

80 °C

Chauffe

0,19 kW | 230 V | 50 Hz

L 240 x P 280 x H 310 mm

2,75 kg

## Appareil hot-dogs, 4 toasts

A120408

PVC\* 319,- €



GTIN 4015613443065



- Matériau
- Diamètre du cylindre en verre
- Hauteur du cylindre en verre
- Plage de température
- Thermostat de sécurité
- Réglage de la température
- Avec barres à toasts
- Nombre de barres à toasts
- Témoin lumineux de contrôle
- Puissance
- Dimensions
- Poids

Acier inoxydable

200 mm

240 mm

de 40 °C à 100 °C

Oui

En continu

Oui

4

Chauffe

0,96 kW | 230 V | 50 Hz

L 500 x P 285 x H 390 mm

7,63 kg

STAINLESS STEEL

## Trancheur à saucisses



### Trancheur saucisse manuel

120579

PVC\* 142,- €



GTIN 4015613505152



- Matériau Acier au nickel-chrome
- Épaisseur de coupe 17,5 mm
- Épaisseur de coupe réglable Non
- Type de lame 10 lames fixes
- Segments 11
- Largeur utile 210 mm
- Commande Manuel
- Dimensions L 300 x P 115 x H 210 mm
- Poids 2,3 kg

### Trancheur saucisse

120578

PVC\* 239,- €



GTIN 4015613505138



- Matériau Acier au nickel-chrome
- Épaisseur de coupe 5 - 35 mm
- Épaisseur de coupe réglable Oui
- Type de lame Double lame-faucille
- Diamètre de l'orifice de remplissage 47 mm
- Fonction de mise en marche automatique Oui
- Commande Électronique
- Interrupteur de marche/arrêt Oui
- Puissance 0,135 kW | 230 V | 50 Hz
- Dimensions L 185 x P 210 x H 325 mm
- Poids 6,9 kg

#### Double couteau de rechange

- Dimensions: L 70 x P 170 x H 2 mm
- Poids: 0,07 kg
- GTIN: 4015613658063



120582

PVC\* 33,- €



## Pompe sauce 1/6GN

**100330**

PVC\* 185,- €

②

GTIN 4015613481319

 CNS  
18/10

Convient au ketchup, à la mayonnaise, à la moutarde, etc.

- Matériau CNS 18/10
- Matériau de la pompe Polycarbonate
- Nombre de pompes 1
- Profondeur max. du récipient GN 150 mm
- Dimensions L 165 x P 181 x H 232 mm
- Poids 0,6 kg



Gastronorm	Dimensions	Poids	Code-No.	PVC*	%	GTIN
1/6 GN	L 165 x P 181 x H 232 mm	0,6 kg	<b>100330</b>	185,- €	②	4015613481319
1/4 GN	L 168 x P 267 x H 232 mm	0,8 kg	<b>100331</b>	185,- €	②	4015613481326
1/3 GN	L 181 x P 334 x H 232 mm	0,9 kg	<b>100332</b>	185,- €	②	4015613481333

## Pompe sauce, 1 pompe 3,3L

**100321**

PVC\* 409,- €

②

GTIN 4015613481272

 CNS  
18/10

Convient au ketchup, à la mayonnaise, à la moutarde, etc.

- Matériau CNS 18/10
- Matériau de la pompe Polycarbonate
- Matériau du récipient intérieur Polyéthylène
- Compris 3 embouts doseurs par pompe (diamètre : 3,9 mm, 6,5 mm, 10 mm)
- Dimensions L 139 x P 224 x H 456 mm
- Poids 2,3 kg



Nombre de pompes	Contenance	Dimensions	Poids	Code-No.	PVC*	%	GTIN
1	3,3 litres	L 139 x P 224 x H 456 mm	2,3 kg	<b>100321</b>	409,- €	②	4015613481272
2	2 x 3,3 litres	L 276 x P 224 x H 456 mm	4,1 kg	<b>100322</b>	639,- €	②	4015613481289
3	3 x 3,3 litres	L 394 x P 224 x H 456 mm	5,3 kg	<b>100323</b>	859,- €	②	4015613481296
4	4 x 3,3 litres	L 511 x P 224 x H 456 mm	7,9 kg	<b>100324</b>	1 119,- €	②	4015613481302

## Cuiseurs à riz



### Cuiseur riz 1,8L SD

150528

PVC\* 45,- €



GTIN 4015613672199



Cuire du riz, des légumes, du poisson et de la viande à la vapeur ou garder des plats au chaud - avec ses nombreux accessoires, le cuiseur de riz permet de nombreuses utilisations.



- Matériau
  - Acier inoxydable
  - Plastique
  - Revêtement antiadhésif
- Casserole intérieure
- Contenance
  - 1,8 litre(s)
- Quantité de riz
  - 2 - 10 portions
- Fonctions
  - Cuisson
  - Cuisson à la vapeur
  - Maintien au chaud
- Témoin lumineux de contrôle
  - Cuisson
  - Maintien au chaud
- Interrupteur de marche/arrêt
- Compris
  - Oui
  - 1 gobelet mesureur
  - 1 cuillère à riz
  - 1 panier vapeur
- Puissance
  - 0,7 kW | 230 V | 50/60 Hz
- Dimensions
  - L 290 x P 262 x H 293 mm
- Poids
  - 2,72 kg



- ▶ Pot intérieur
- ▶ Avec revêtement anti-adhésif
- ▶ Contenance : 1,8 litres



- ▶ Quantité de riz cuit
- ▶ 2 - 10 personnes



- ▶ Fonctions
- ▶ Cuisson
- ▶ Cuisson à la vapeur
- ▶ Maintien au chaud



- ▶ Dotation
- ▶ 1 gobelet mesureur
- ▶ 1 cuillère à riz
- ▶ 1 panier vapeur

## Cuiseur à riz 8L

**A150513**

PVC\* 198,- €



GTIN 4015613405698



- Matériau
- Casserole intérieure



- Contenance
- Quantité de riz
- Fonctions

- Témoin lumineux de contrôle
- Interrupteur de marche/arrêt
- Propriétés

- Compris

- Puissance
- Dimensions
- Poids

Acier inoxydable  
 Revêtement antiadhésif  
 Résistant à la chaleur  
 8 litre(s)  
 25 - 40 portions  
 Cuisson  
 Maintien au chaud  
 Cuisson  
 Oui  
 Poignées ultra-grandes  
 Tapis en silicone pour éviter les brûlures  
 1 gobelet mesureur  
 1 cuillère à riz  
 1 cuillère mélangeuse  
 1,95 kW | 230 V | 50/60 Hz  
 L 320 x P 320 x H 350 mm  
 10 kg

## Cuiseur riz 12L

**150529**

PVC\* 319,- €



GTIN 4015613666396



- Matériau
- Casserole intérieure



- Contenance
- Quantité de riz
- Fonctions

- Témoin lumineux de contrôle

- Interrupteur de marche/arrêt
- Propriétés
- Compris

- Puissance
- Dimensions
- Poids

Acier inoxydable  
 Revêtement antiadhésif  
 Résistant à la chaleur  
 12 litre(s)  
 40 - 60 portions  
 Cuisson  
 Maintien au chaud  
 Cuisson  
 Maintien au chaud  
 Oui  
 Tapis en silicone pour éviter les brûlures  
 1 gobelet mesureur  
 1 cuillère à riz  
 1 cuillère mélangeuse  
 2,85 kW | 230 V | 50/60 Hz  
 L 560 x P 465 x H 400 mm  
 15,7 kg

## Chauffe-riz, anneau chauffant

**A150512**

PVC\* 189,- €



GTIN 4015613396286



- Matériau
- Casserole intérieure



- Quantité de riz - cuit
- Propriétés
- Compris

- Puissance
- Dimensions
- Poids

Acier inoxydable  
 Revêtement antiadhésif  
 Résistant à la chaleur  
 8,5 kg  
 Poignées ultra-grandes  
 1 cuillère à riz  
 1 cuillère mélangeuse  
 0,11 kW | 230 V | 50/60 Hz  
 L 395 x P 465 x H 395 mm  
 7,8 kg



## Toasteur



### Grille-pain TS20Sli

100282

PVC\* 55,- €



GTIN 4015613680262



- Matériau
- Nombre de fente
- Taille de fente
- Conçu pour

#### • Fonctions

- Nombre de niveaux de toastage
- Propriétés

- Puissance
- Dimensions
- Poids

Plastique

1

L 270 x P 38 x H 120 mm

Toast

Sandwich grillé

Toaster

Décongeler

6

Sortie du pain par le convoyeur à toasts

Bouton d'interruption

1,3 kW | 230 V | 50 Hz

L 405 x P 152 x H 268 mm

2,2 kg

### Grille-pain TB20

100203

PVC\* 39,- €



GTIN 4015613630922



- Matériau
- Nombre de fente
- Taille de fente
- Conçu pour

#### • Fonctions

- Nombre de niveaux de toastage
- Témoin lumineux de contrôle
- Commande

- Propriétés
- Puissance
- Dimensions
- Poids

Acier inoxydable

Brossé

2

140 x 35 mm

Bagel

Toast

Décongeler

Réchauffer

Toaster d'un côté (bagel)

Toaster

6

Oui

1 panneau de commande pour 2 fentes

Activation automatique par le fermeture du bras de levier

Tiroir à miettes, amovible

0,88 kW | 230 V | 50 Hz

L 195 x P 300 x H 200 mm

1,4 kg

## Grille-pain TS20

100201

PVC\* 51,- €



GTIN 4015613454412



- Matériau
- Nombre de fente
- Taille de fente
- Conçu pour

- Fonctions
- Nombre de niveaux de toastage
- Commande

- Propriétés
- Compris
- Puissance
- Dimensions
- Poids

Acier inoxydable  
2  
140 x 40 mm  
Petit-pain  
Sandwich grillé  
Toast  
Réchauffer  
Toaster  
7  
1 panneau de commande pour 2 fentes  
Activation automatique par le fermeture du bras de levier  
Tiroir à miettes, amovible  
1 support à petits-pains  
0,9 kW | 220-240 V | 50/60 Hz  
L 190 x P 265 x H 195 mm  
1,85 kg

## Grille-pain TS40

100202

PVC\* 83,- €



GTIN 4015613454429

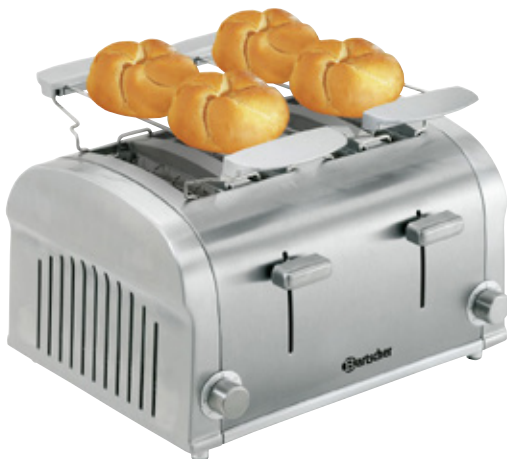

- Matériau
- Nombre de fente
- Taille de fente
- Conçu pour

- Fonctions
- Nombre de niveaux de toastage
- Commande

- Propriétés
- Compris
- Puissance
- Dimensions
- Poids

Acier inoxydable  
4  
140 x 40 mm  
Petit-pain  
Sandwich grillé  
Toast  
Réchauffer  
Toaster  
7  
2 panneaux de commande séparés pour à chaque fois 2 fentes  
Activation automatique par le fermeture du bras de levier  
2 tiroirs à miettes amovibles  
2 supports à petits-pains  
1,4 kW | 230 V | 50/60 Hz  
L 320 x P 270 x H 195 mm  
3,1 kg

## Grille-pain S60

100197

PVC\* 229,- €



GTIN 4015613670911



- Matériau
- Nombre de fente
- Taille de fente
- Conçu pour

- Fonctions
- Nombre de niveaux de toastage
- Témoin lumineux de contrôle
- Réglage de la durée
- Minuterie
- Commande

- Propriétés
- Puissance
- Dimensions
- Poids

Acier inoxydable  
6  
L 145 x P 20 x H 135 mm  
Toast  
Sandwich grillé  
Toaster  
0  
Chauffe  
de 1 à 5 minutes  
Oui  
Interrupteur à bascule  
Manette  
Levier  
1 levier de commande pour 6 fentes (éjection manuelle)  
Bouton de sélection pour l'activation des fentes, groupes de 2 fentes  
Tiroir à miettes, amovible  
Signal sonore lorsque le temps est écoulé  
2,5 kW | 230 V | 50 Hz  
L 405 x P 265 x H 220 mm  
5,6 kg

## Grille-pain convoyeur "Mini"

100211

PVC\* 435,- €



GTIN 4015613505473



- Matériau
- Puissance / heure
- Vitesse de convoyage
- Conçu pour

### • Fonctions

- Témoin lumineux de contrôle
- Puissance
- Dimensions
- Poids

Acier inoxydable  
Env. 75 tranches de toast  
Réglable sur 7 niveaux  
Petit-pain  
Sandwich grillé  
Toast  
Chaleur voûte / sole (pain grillé)  
Chaleur voûte (petit-pain)  
Veille  
Oui  
1,34 kW | 230 V | 50 Hz  
L 285 x P 420 x H 390 mm  
13,5 kg

## Grille-pain convoyeur

A100205

PVC\* 579,- €



GTIN 4015613421490



- Matériau
- Puissance / heure
- Vitesse de convoyage
- Conçu pour

### • Fonctions

- Témoin lumineux de contrôle
- Puissance
- Dimensions
- Poids

Acier inoxydable  
Env. 150 tranches de toast  
Réglable sur 7 niveaux  
Petit-pain  
Sandwich grillé  
Toast  
Chaleur voûte / sole (pain grillé)  
Chaleur voûte (petit-pain)  
Veille  
Oui  
2,24 kW | 230 V | 50 Hz  
L 370 x P 420 x H 390 mm  
16,13 kg

## Appareil toaster/gratiner, simple

A151300

PVC\* 182,- €



GTIN 4015613388601



- Matériau
- Nombre de niveaux
- Dimensions intérieures
- Source de chaleur
- Réglage de la durée jusqu'à
- Minuterie
- Compris
- Puissance
- Dimensions
- Poids

Acier inoxydable  
1  
L 355 x P 240 x H 50 mm  
Radiateur au quartz  
15 minute(s)  
Oui  
1 pince à toast  
1,7 kW | 230 V | 50 Hz  
L 400 x P 370 x H 285 mm  
7,8 kg

## Appareil toaster/gratiner, double

A151600

PVC\* 229,- €



GTIN 4015613385549



- Matériau
- Nombre de niveaux
- Largeur à l'intérieur
- Profondeur à l'intérieur
- Hauteur intérieure, chaque
- Source de chaleur
- Réglage de la durée jusqu'à
- Minuterie
- Compris
- Puissance
- Dimensions
- Poids

Acier inoxydable  
2  
355 mm  
240 mm  
50 mm  
Radiateur au quartz  
15 minute(s)  
Oui  
1 pince à toast  
3 kW | 230 V | 50/60 Hz  
L 400 x P 370 x H 405 mm  
10,3 kg

## Gaufrier 1HW210

370160

PVC\* 539,- €



GTIN 4015613503431



- Matériau
- Matériau des plaques
- Nombre d'unités de cuisson
- Forme de gaufre
- Taille de gaufre
- Modèle de plaque(s)
- Plaques tournantes
- Plage de température
- Témoin lumineux de contrôle
- Compris
- Puissance
- Dimensions
- Poids

Acier inoxydable  
Fonte, émaillé  
1  
Gaufre en coeur  
Ø 210 mm, hauteur 16 mm  
Fixe  
Non  
de 25 °C à 300 °C  
Oui  
1 brosse de nettoyage  
2,2 kW | 230 V | 50/60 Hz  
L 285 x P 460 x H 255 mm  
15,5 kg

## Gaufrier double 2HW210

370161

PVC\* 909,- €



GTIN 4015613503448



- Matériau
- Matériau des plaques
- Nombre d'unités de cuisson
- Forme de gaufre
- Taille de gaufre
- Modèle de plaque(s)
- Plaques tournantes
- Plage de température
- Témoin lumineux de contrôle
- Compris
- Remarque importante
- Puissance
- Dimensions
- Poids

Acier inoxydable  
Fonte, émaillé  
2  
Gaufre en coeur  
Ø 210 mm, hauteur 16 mm  
Fixe  
Non  
de 25 °C à 300 °C  
Oui  
1 brosse de nettoyage  
2 prises séparées sont nécessaires  
4,4 kW | 2 x 230 V | 50/60 Hz  
L 600 x P 460 x H 255 mm  
31 kg

## Gaufrier 1BW160-100

370162

PVC\* 539,- €



GTIN 4015613503455



- Matériau
- Matériau des plaques
- Nombre d'unités de cuisson
- Forme de gaufre
- Taille de gaufre
- Modèle de plaque(s)
- Plaques tournantes
- Plage de température
- Témoin lumineux de contrôle
- Compris
- Puissance
- Dimensions
- Poids

Acier inoxydable  
Fonte, émaillé  
1  
Gaufre de Bruxelles  
160 x 100 mm, hauteur 32 mm  
Fixe  
Non  
de 25 °C à 300 °C  
Oui  
1 brosse de nettoyage  
2,2 kW | 230 V | 50/60 Hz  
L 285 x P 460 x H 255 mm  
23,5 kg

## Gaufrier 2BW160-100

370163

PVC\* 909,- €



GTIN 4015613503462



- Matériau
- Matériau des plaques
- Nombre d'unités de cuisson
- Forme de gaufre
- Taille de gaufre
- Modèle de plaque(s)
- Plaques tournantes
- Plage de température
- Témoin lumineux de contrôle
- Remarque importante
- Compris
- Puissance
- Dimensions
- Poids

Acier inoxydable  
Fonte, émaillé  
2  
Gaufre de Bruxelles  
160 x 100 mm, hauteur 32 mm  
Fixe  
Non  
de 25 °C à 300 °C  
Oui  
2 prises séparées sont nécessaires  
1 brosse de nettoyage  
4,4 kW | 2 x 230 V | 50/60 Hz  
L 600 x P 460 x H 225 mm  
45,9 kg



## Gaufrier "Deluxe II"

370165

PVC\* 459,- €



GTIN 4015613655369



La gaufre de Bruxelles parfaite – croustillante à l'extérieur et moelleuse à l'intérieur. La rotation à 180° durant la cuisson permet de répartir uniformément la pâte.



- Matériau  
Acier inoxydable
- Matériau des plaques  
fonte d'aluminium  
Revêtement antiadhésif
- Nombre d'unités de cuisson  
1
- Forme de gaufre  
Gaufre de Bruxelles
- Taille de gaufre  
165 x 100 mm, hauteur 10 mm
- Modèle de plaque(s)  
Fixe
- Plaques tournantes  
Oui
- Rotation des plaques  
Rotation de 180° à droite/gauche
- Plage de température  
de 50 °C à 300 °C
- Témoin lumineux de contrôle  
Marche/arrêt  
Chauffe
- Interrupteur de marche/arrêt  
Oui
- Degré de protection  
IPX3
- Compris  
2 bacs collecteurs, L 215 x P 285 x H 18 mm
- Puissance  
1,5 kW | 220-240 V | 50/60 Hz
- Dimensions  
L 525 x P 340 x H 250 mm
- Poids  
14,3 kg



- ▶ Croustillante à l'extérieur et moelleuse à l'intérieur
- ▶ Répartition uniforme de la pâte grâce à la rotation de 180°



- ▶ Nettoyage facile
- ▶ 2 bacs collecteurs amovibles sous les plaques de cuisson

## Gaufrier "Deluxe" 1BW170D

370164

PVC\* 519,- €



GTIN 4015613581163



- Matériau  
Acier inoxydable
- Matériau des plaques  
Fonte d'aluminium moulée sous pression, avec revêtement



- Nombre d'unités de cuisson  
1
- Taille de gaufre  
Ø 170 mm, hauteur 35 mm
- Modèle de plaque(s)  
Fixe
- Plaques tournantes  
Oui
- Rotation des plaques  
Rotation de 180° à droite/gauche
- Plage de température  
de 125 °C à 230 °C
- Témoin lumineux de contrôle  
Oui
- Minuterie  
Oui
- Programmation  
Temps de cuisson  
Température
- Interrupteur de marche/arrêt  
Oui
- Affichage numérique  
Oui
- Compris  
1 bac collecteur, L 250 x P 280 mm
- Puissance  
1 kW | 230 V | 50/60 Hz
- Dimensions  
L 260 x P 505 x H 320 mm
- Poids  
10,5 kg

## Gaufrier 1BW16080

370169

PVC\* 598,- €



GTIN 4015613674612



- Matériau  
Acier inoxydable
- Matériau des plaques  
Fonte  
Revêtement antiadhésif



- Nombre d'unités de cuisson  
1
- Forme de gaufre  
Gaufre de Bruxelles
- Taille de gaufre  
160 x 80 mm, hauteur 26 mm
- Modèle de plaque(s)  
Fixe
- Plaques tournantes  
Non
- Plage de température  
de 100 °C à 300 °C
- Témoin lumineux de contrôle  
Chauffe  
Marche/arrêt
- Minuterie  
Oui
- Programmation  
Temps de cuisson
- Interrupteur de marche/arrêt  
Oui
- Affichage numérique  
Oui
- Compris  
1 brosse de nettoyage
- Puissance  
2,2 kW | 220-230 V | 50/60 Hz
- Dimensions  
L 290 x P 465 x H 320 mm
- Poids  
19,65 kg



## Crêpière Crêpe, 1P, 400mm

104446

PVC\* 459,- €



GTIN 4015613503479



- Matériau
- Matériau des plaques à crêpes
- Nombre de plaques à crêpes
- Diamètre des plaques à crêpes
- Modèle de plaques à crêpes
- Plage de température
- Témoin lumineux de contrôle
- Compris

- Puissance
- Dimensions
- Poids

Acier inoxydable  
Fonte, émaillé  
1  
400 mm  
Fixe  
de 50 °C à 300 °C  
Chauffe  
1 râteau  
1 spatule  
3 kW | 230 V | 50/60 Hz  
L 450 x P 510 x H 250 mm  
21 kg

## Crêpière Crêpe, 2P, 400mm

104447

PVC\* 819,- €



GTIN 4015613503486



- Matériau
- Matériau des plaques à crêpes
- Nombre de plaques à crêpes
- Diamètre des plaques à crêpes
- Modèle de plaques à crêpes
- Plaques à crêpes réglables séparément
- Plage de température
- Témoin lumineux de contrôle
- Remarque importante
- Compris

- Puissance
- Dimensions
- Poids

Acier inoxydable  
Fonte, émaillé  
2  
400 mm  
Fixe  
Oui  
de 50 °C à 300 °C  
Chauffe  
2 prises séparées sont nécessaires  
1 râteau  
1 spatule  
6 kW | 2 x 230 V | 50/60 Hz  
L 870 x P 510 x H 250 mm  
39,6 kg

## Crêpière gaz, 1P, 400mm

1043413

PVC\* 929,- €



GTIN 4015613412948



- Matériau
- Matériau des plaques à crêpes
- Nombre de plaques à crêpes
- Diamètre des plaques à crêpes
- Modèle de plaques à crêpes
- Type de gaz
- Brûleur à gaz
- Puissance
- Dimensions
- Poids

Acier inoxydable  
Fonte lamellaire, rectifiée  
1  
400 mm  
Amovible  
Gaz liquéfié  
6 brûleurs en étoile  
6 kW  
L 475 x P 470 x H 195 mm  
19 kg

## Crêpière gaz, 2P, 400mm

1043423

PVC\* 1 639,- €



GTIN 4015613412955



- Matériau
- Matériau des plaques à crêpes
- Nombre de plaques à crêpes
- Diamètre des plaques à crêpes
- Plaques à crêpes réglables séparément
- Modèle de plaques à crêpes
- Type de gaz
- Brûleur à gaz
- Puissance
- Dimensions
- Poids

Acier inoxydable  
Fonte lamellaire, rectifiée  
2  
400 mm  
Oui  
Amovible  
Gaz liquéfié  
6 brûleurs en étoile  
12 kW  
L 860 x P 470 x H 195 mm  
35,2 kg

## Fours à micro-ondes



### Micro-ondes 23L, 900W

610836

PVC\* 179,- €



GTIN 4015613518992



STAINLESS STEEL

900 W

- Matériau
- Matériau de la chambre de cuisson
- Puissance du micro-ondes
- Nombre de niveaux de puissance
- Fonctions

- Contenance
- Dimensions intérieures
- Réglage de la durée jusqu'à
- Avec plateau tournant
- Plateau tournant
- Puissance
- Dimensions
- Poids

- Acier inoxydable
- Acier inoxydable
- 900 W
- 6
- Décongeler
- Chauffer
- 23 litre(s)
- L 315 x P 290 x H 200 mm
- 30 minute(s)
- Oui
- Matériau : verre
- Ø 270 mm
- 1,4 kW | 230 V | 50 Hz
- L 483 x P 425 x H 281 mm
- 12,6 kg

### Micro-ondes 23L, 900W, grill

610826

PVC\* 202,- €



GTIN 4015613335285



STAINLESS STEEL

900 W

- Matériau
- Matériau de la chambre de cuisson
- Puissance du micro-ondes
- Puissance du grill
- Nombre de niveaux de puissance
- Fonctions

- Dimensions intérieures
- Contenance
- Réglage de la durée jusqu'à
- Avec plateau tournant
- Plateau tournant
- Compris
- Puissance
- Dimensions
- Poids

- Acier inoxydable
- Acier inoxydable
- 900 W
- 1000 W
- 9
- Décongeler
- Chauffer
- Gril (combinable)
- L 315 x P 290 x H 200 mm
- 23 litre(s)
- 30 minute(s)
- Oui
- Matériau : verre
- Ø 270 mm
- 1 plateau, Ø 200 mm, hauteur 90 mm
- 1,4 kW | 230 V | 50 Hz
- L 483 x P 425 x H 281 mm
- 13,5 kg

## Micro-ondes DIG, 25L,900W,grill,AC

**610835**

PVC\* 259,- €



GTIN 4015613520056



- Matériau Acier inoxydable
- Matériau de la chambre de cuisson Acier inoxydable
- Puissance du micro-ondes 900 W
- Puissance du grill 1000 W
- Puissance de la soufflerie d'air chaud 1950 W
- Nombre de niveaux de puissance 10
- Fonctions Décongeler  
Chauffer  
Gril (combinable)  
Air chaud (combinable)
- Contenance 25 litre(s)
- Dimensions intérieures L 320 x P 315 x H 200 mm
- Réglage de la durée jusqu'à 95 minute(s)
- Affichage numérique Oui
- Minuterie Numérique
- Écran LED Oui
- Avec plateau tournant Oui
- Plateau tournant Matériau : verre  
Ø 270 mm
- Compris 1 poêle à griller, Ø 275 mm, hauteur 50 mm, poignée amovible
- Puissance 1,4 kW | 230 V | 50 Hz
- Dimensions L 483 x P 422 x H 281 mm
- Poids 16,6 kg

## Four à micro-ondes 10250M

**610184**

PVC\* 449,- €



GTIN 4015613649450



- Matériau Acier inoxydable
- Matériau de la chambre de cuisson Acier inoxydable
- Puissance du micro-ondes 1000 W
- Nombre de magnétrons 1
- Nombre de niveaux de puissance 1
- Fonctions Chauffer
- Contenance 25 litre(s)
- Dimensions intérieures L 310 x P 325 x H 200 mm
- Réglage de la durée jusqu'à 6 minute(s)
- Éclairage intérieur Oui
- Écran LED Oui
- Avec plateau tournant Non
- Puissance 1,55 kW | 230 V | 50 Hz
- Dimensions L 515 x P 435 x H 310 mm
- Poids 15,2 kg

## Micro-ondes 25L, 1000W

**610182**

PVC\* 489,- €



GTIN 4015613487762



- Matériau Acier inoxydable
- Matériau de la chambre de cuisson Acier inoxydable
- Puissance du micro-ondes 1000 W
- Nombre de magnétrons 1
- Nombre de niveaux de puissance 6
- Fonctions Décongeler  
Chauffer
- Contenance 25 litre(s)
- Dimensions intérieures L 335 x P 360 x H 200 mm
- Réglage de la durée jusqu'à 60 minute(s)
- Affichage numérique Oui
- Écran LED Oui
- Avec plateau tournant Non
- Puissance 1,5 kW | 230 V | 50 Hz
- Dimensions L 520 x P 465 x H 312 mm
- Poids 17,4 kg

## Micro-ondes DIG, 25L, 1000W

610181

PVC\* 509,- €



GTIN 4015613440101



- Matériau Acier inoxydable
- Matériau de la chambre de cuisson Acier inoxydable
- Puissance du micro-ondes 1000 W
- Nombre de magnétrons 1
- Nombre de niveaux de puissance 3
- Fonctions
  - Chauffer
  - Décongeler
- Programmes réglables 20
- Contenance 25 litre(s)
- Dimensions intérieures L 335 x P 360 x H 200 mm
- Réglage de la durée jusqu'à 99 minute(s)
- Affichage numérique Oui
- Écran LED Oui
- Minuterie Numérique
- Éclairage intérieur Oui
- Avec plateau tournant Non
- Puissance 1,5 kW | 230 V | 50 Hz
- Dimensions L 520 x P 465 x H 312 mm
- Poids 17,4 kg

## Four à micro-ondes 18340M

610192

PVC\* 1 119,- €



GTIN 4015613658599



- Matériau Acier inoxydable
- Matériau de la chambre de cuisson Acier inoxydable
- Puissance du micro-ondes 1800 W
- Nombre de magnétrons 2
- Nombre de niveaux de puissance 6
- Fonctions
  - Décongeler
  - Chauffer
- Contenance 34 litre(s)
- Dimensions intérieures L 360 x P 400 x H 215 mm
- Réglage de la durée jusqu'à 60 minute(s)
- Affichage numérique Oui
- Minuterie Numérique
- Avec plateau tournant Non
- Éclairage intérieur Oui
- Puissance 3 kW | 230 V | 50 Hz
- Dimensions L 570 x P 535 x H 365 mm
- Poids 33,2 kg

## Four à micro-ondes 18340D

610188

PVC\* 1 119,- €



GTIN 4015613649467



- Matériau Acier inoxydable
- Matériau de la chambre de cuisson Acier inoxydable
- Puissance du micro-ondes 1800 W
- Nombre de magnétrons 2
- Nombre de niveaux de puissance 4
- Fonctions
  - Décongeler
  - Chauffer
- Programmes réglables 100
- Contenance 34 litre(s)
- Dimensions intérieures L 360 x P 400 x H 215 mm
- Réglage de la durée jusqu'à 60 minute(s)
- Affichage numérique Oui
- Minuterie Numérique
- Avec plateau tournant Non
- Éclairage intérieur Oui
- Puissance 3 kW | 230 V | 50 Hz
- Dimensions L 570 x P 535 x H 365 mm
- Poids 33,05 kg

## Four à micro-ondes 21170D

610189

PVC\* 1 229,- €



GTIN 4015613658582



- Matériau Acier inoxydable
- Matériau de la chambre de cuisson Acier inoxydable
- Puissance du micro-ondes 2100 W
- Nombre de magnétrons 2
- Nombre de niveaux de puissance 10
- Fonctions Décongeler  
Chauffer
- Programmes réglables 10
- Contenance 17 litre(s)
- Dimensions intérieures L 330 x P 308 x H 160 mm
- Réglage de la durée jusqu'à 60 minute(s)
- Minuterie Numérique
- Avec plateau tournant Non
- Éclairage intérieur Oui
- Propriétés Touches tactiles  
Option de mémoire flash USB
- Puissance 3,2 kW | 230 V | 50 Hz
- Dimensions L 420 x P 555 x H 340 mm
- Poids 31,75 kg

## Micro-o Samsung CM1919A, 26L,1850W

610191

PVC\* 1 298,- €



GTIN 4015613639413



- Matériau Acier inoxydable
- Matériau de la chambre de cuisson Acier inoxydable
- Puissance du micro-ondes 1850 W
- Nombre de niveaux de puissance 5
- Nombre de magnétrons 2
- Fonctions 2 fonctions de décongélation  
Chauffer
- Contenance 26 litre(s)
- Gastronorm 2/3 GN
- Dimensions intérieures L 370 x P 370 x H 190 mm
- Écran LED Oui
- Avec plateau tournant Non
- Éclairage intérieur Oui
- Empliable Oui
- Propriétés 2 filtres d'ondes  
Quintuple sécurité de porte  
Habillage de plafond lavable en machine  
1 plaque de fixation pour empiler le micro-ondes
- Compris
- Puissance 3,2 kW | 230 V | 50 Hz
- Dimensions L 465 x P 602 x H 365 mm
- Poids 33,6 kg

### Micro-o Samsung CM1919A, 26L,1850W

- Minuterie Manuel  
Bouton + 20 secondes
- Dimensions L 465 x P 602 x H 365 mm
- Poids 33,6 kg
- GTIN 4015613639413

610191

PVC\* 1 298,- €



### Micro-o Samsung CM1929A, 26L,1850W

- Minuterie Numérique  
Bouton + 20 secondes
- Dimensions L 465 x P 602 x H 365 mm
- Poids 34 kg
- GTIN 4015613639406

610190

PVC\* 1 298,- €



## Accessoires

### Étagère murale 520x400mm, Al

- Matériau: CNS 18/10
- Dimensions surface de présentation: L 520 x P 400 mm
- Charge max.: 40 kg
- Dimensions: L 520 x P 400 x H 150 mm
- Poids: 3,39 kg
- GTIN: 4015613431963

174520

PVC\* 63,- €



### Étagère murale 600x600mm, Al

- Matériau: CNS 18/10
- Dimensions surface de présentation: L 600 x P 600 mm
- Charge max.: 50 kg
- Dimensions: L 600 x P 600 x H 155 mm
- Poids: 5,4 kg
- GTIN: 4015613434988

174600

PVC\* 89,- €







## TECHNIQUE DE MAINTIEN AU CHAUD BUFFET

Die Kunst des Warmhaltens entscheidet oft über die Qualität eines Buffets. Deshalb kommt es auch so auf die richtige Warmhalte-Technik an. Unsere reichhaltige Produktauswahl hält von Chafing Dishes bis Bain Maries alles für Sie bereit.

## Bain Marie, 1/1GN, 150mm

200230

PVC\* 142,- €



GTIN 4015613423647



• Matériau

• Nombre de cuves

• Taille de la cuve, format GN



• Profondeur max. du récipient GN

• Robinet de sortie d'eau

• Puissance

• Dimensions

• Poids

Acier au nickel-chrome

1

1 x 1/1 GN

150 mm

Non

1,2 kW | 230 V | 50 Hz

L 338 x P 540 x H 248 mm

8 kg

## Bain Marie, 1/1GN, 150mm, robinet

200240

PVC\* 155,- €



GTIN 4015613468969



• Matériau

• Nombre de cuves

• Taille de la cuve, format GN



• Profondeur max. du récipient GN

• Robinet de sortie d'eau

• Puissance

• Dimensions

• Poids

Acier au nickel-chrome

1

1 x 1/1 GN

150 mm

Oui

1,2 kW | 230 V | 50 Hz

L 340 x P 590 x H 240 mm

7,5 kg

## Bain Marie, 1/1GN, 200mm, robinet

200207

PVC\* 205,- €



GTIN 4015613379678



• Matériau

• Nombre de cuves

• Taille de la cuve, format GN



• Profondeur max. du récipient GN

• Robinet de sortie d'eau

• Puissance

• Dimensions

• Poids

Acier au nickel-chrome

1

1 x 1/1 GN

200 mm

Oui

1,2 kW | 230 V | 50/60 Hz

L 355 x P 550 x H 295 mm

9,5 kg

## Bain Marie, 2x 1/2GN, 150mm

200232

PVC\* 172,- €



GTIN 4015613423654



- Matériau Acier au nickel-chrome
- Nombre de cuves 1
- Taille de la cuve, format GN 2 x 1/2 GN
- Profondeur max. du récipient GN 150 mm
- Robinet de sortie d'eau Non
- Compris 2 récipients GN 1/2 GN  
2 couvercles avec fente pour la cuillère
- Puissance 1,2 kW | 230 V | 50 Hz
- Dimensions L 338 x P 540 x H 248 mm
- Poids 10,3 kg

## Bain Marie, 3x 1/3GN, 150mm

200233

PVC\* 189,- €



GTIN 4015613423678



- Matériau Acier au nickel-chrome
- Nombre de cuves 1
- Taille de la cuve, format GN 1 x 1/1 GN
- Profondeur max. du récipient GN 150 mm
- Robinet de sortie d'eau Non
- Puissance 1,2 kW | 230 V | 50 Hz
- Compris 3 récipients GN 1/3 GN  
3 couvercles avec fente pour la cuillère
- Dimensions L 338 x P 540 x H 248 mm
- Poids 10,6 kg

## Cuiseur à œufs EH6

115129

PVC\* 229,- €



GTIN 4015613675770



Des œufs cuits selon votre goût. Qu'il soient à la coque, mollets ou durs, avec ce cuiseur d'œufs, chaque client peut décider lui-même le degré de cuisson de son œuf au buffet de petit déjeuner.

- Matériau Acier inoxydable
- Nombre de cuves 1
- Contenance de la cuve 4 litre(s)
- Dimensions cuve L 301 x P 152 x H 200 mm
- Plage de température de 30 °C à 110 °C
- Thermostat de sécurité Oui
- Modèle du support à œufs 6 supports séparés, avec des couleurs différentes  
Taille des œufs : Petits, moyens
- Support à œufs amovible Oui
- Réglage du degré de cuisson Manuel
- Témoin lumineux de contrôle Chauffe
- Résistance électrique en acier inoxydable Oui
- Résistance électrique Fixe
- Puissance 2,6 kW | 220-240 V | 50/60 Hz
- Dimensions L 365 x P 220 x H 290 mm
- Poids 4,3 kg



- ▶ L'œuf de petit déjeuner parfait
- ▶ Le degré de cuisson peut être choisi individuellement



- ▶ Facile et clair
- ▶ 6 supports à œufs en différentes couleurs





### Bain Marie Hotpot, 1x pot, 3,5 L

605035

PVC\* 259,- €



GTIN 4015613520612



- Matériau
- Nombre de casseroles
- Contenance
- Plage de température
- Puissance
- Dimensions
- Poids

Acier inoxydable  
1  
3,5 litre(s)  
de 35 °C à 95 °C  
0,15 kW | 230 V | 50/60 Hz  
L 210 x P 210 x H 320 mm  
3,5 kg



### Bain Marie Hotpot, 1x pot, 6,5 L

605065

PVC\* 275,- €



GTIN 4015613520629



- Matériau
- Nombre de casseroles
- Contenance
- Plage de température
- Puissance
- Dimensions
- Poids

Acier inoxydable  
1  
6,5 litre(s)  
de 35 °C à 95 °C  
0,2 kW | 230 V | 50/60 Hz  
L 255 x P 280 x H 330 mm  
4,5 kg



### Bain Marie Hotpot, 2x pot, 3,5 L

606035

PVC\* 369,- €



GTIN 4015613520650



- Matériau
- Nombre de casseroles
- Contenance, chaque
- Plage de température
- Puissance
- Dimensions
- Poids

Acier inoxydable  
2  
réglable séparément  
3,5 litres  
de 35 °C à 95 °C  
0,3 kW | 230 V | 50/60 Hz  
L 415 x P 210 x H 320 mm  
6,2 kg



### Bain Marie Hotpot, 2x pot, 6,5 L

606065

PVC\* 415,- €



GTIN 4015613520636



- Matériau
- Nombre de casseroles
- Contenance, chaque
- Plage de température
- Puissance
- Dimensions
- Poids

Acier inoxydable  
2  
6,5 litres  
de 35 °C à 95 °C  
0,4 kW | 230 V | 50/60 Hz  
L 505 x P 280 x H 320 mm  
7,9 kg



## Bain Marie Hotpot, 3x pot, 3,5 L

607035

PVC\* 489,- €



GTIN 4015613520667



- Matériau
- Nombre de casseroles



- Contenance, chaque
- Plage de température
- Puissance
- Dimensions
- Poids

Acier inoxydable  
3  
réglable séparément  
3,5 litres  
de 35 °C à 95 °C  
0,45 kW | 230 V | 50/60 Hz  
L 610 x P 240 x H 320 mm  
9 kg

## Bain Marie Hotpot, 4x pot, 3,5 L

608035

PVC\* 559,- €



GTIN 4015613520674



- Matériau
- Nombre de casseroles



- Contenance, chaque
- Plage de température
- Puissance
- Dimensions
- Poids

Acier inoxydable  
4  
réglable séparément  
3,5 litres  
de 35 °C à 95 °C  
0,6 kW | 230 V | 50/60 Hz  
L 415 x P 415 x H 320 mm  
10,7 kg

## Accessoires

### Pot 3,5L Hot Pot

- Contenance: 3,5 litre(s)
- Dimensions: L 190 x P 190 x H 215 mm
- Poids: 0,54 kg
- GTIN: 4015613520698



609035

PVC\* 37,- €



### Pot 6,5L Hot Pot

- Contenance: 6,5 litre(s)
- Dimensions: L 240 x P 240 x H 210 mm
- Poids: 0,76 kg
- GTIN: 4015613520704



609065

PVC\* 41,- €



### Couvercle Hot Pot 3,5L

- Dimensions: L 190 x P 190 x H 25 mm
- Poids: 0,15 kg
- GTIN: 4015613520711



609135

PVC\* 8,50 €



### Couvercle Hot Pot 6,5L

- Dimensions: L 240 x P 240 x H 25 mm
- Poids: 0,24 kg
- GTIN: 4015613520728



609165

PVC\* 10,50 €





## Chauffe-chocolat 1,25L

900005

PVC\* 34,- €



GTIN 4015613669892



Pour le chocolat noir, au lait ou blanc - le chauffe-chocolat permet de garder au chaud jusqu'à 1,25 litre de chocolat sans le brûler.



• Matériau Acier inoxydable  
• Casserole intérieure Céramique

1,25L

• Contenance Amovible 1,25 litre(s)  
• Conçu pour Chocolat au lait  
Chocolat blanc  
Chocolat noir  
de 40 °C à 58 °C  
Manette  
Oui  
0,12 kW | 230 V | 50/60 Hz  
L 230 x P 220 x H 200 mm  
2 kg

• Plage de température  
• Commande  
• Témoin lumineux de contrôle  
• Puissance  
• Dimensions  
• Poids

## Chauffe-mets "Mini" 1,25L

A100266

PVC\* 31,- €



GTIN 4015613610580



• Matériau Aluminium  
• Casserole intérieure Céramique

1,25L

• Contenance Amovible 1,25 litre(s)  
• Plage de température de 65 °C à 75 °C  
• Réglage de la température 3 niveaux  
• Propriétés du couvercle Transparent  
Poignée isolée contre la chaleur  
0,12 kW | 230 V | 50/60 Hz  
L 230 x P 220 x H 200 mm  
2,05 kg

• Puissance  
• Dimensions  
• Poids

## Chauffe-mets 5,5L

A100155

PVC\* 46,- €



GTIN 4015613397894



• Matériau Aluminium  
• Casserole intérieure Céramique

5,5L

• Contenance Amovible 5,5 litre(s)  
• Plage de température de 20 °C à 96 °C  
• Réglage de la température 3 niveaux  
• Propriétés du couvercle Transparent  
Poignée isolée contre la chaleur  
0,28 kW | 230 V | 50/60 Hz  
L 345 x P 345 x H 276 mm  
5,4 kg

• Puissance  
• Dimensions  
• Poids

## Chauffe-mets 6,5L

A100265

PVC\* 49,- €



GTIN 4015613405346



• Matériau Aluminium  
• Casserole intérieure Céramique

6,5L

• Contenance Amovible 6,5 litre(s)  
• Plage de température de 20 °C à 96 °C  
• Réglage de la température 3 niveaux  
• Propriétés du couvercle Transparent  
Poignée isolée contre la chaleur  
0,32 kW | 230 V | 50/60 Hz  
L 410 x P 295 x H 240 mm  
5,7 kg

• Puissance  
• Dimensions  
• Poids

## Soupières



### Soupière 5,4L

100062

PVC\* 76,- €



GTIN 4015613634821



• Matériau



• Casserole intérieure

- Contenance
- Plage de température
- Type de chauffage
- Propriétés du couvercle

- Compris
- Puissance
- Dimensions
- Poids

Tôle d'acier

Laqué

Acier inoxydable

Acier inoxydable

Amovible

5,4 litre(s)

de 35 °C à 95 °C

Indirect

Amovible, avec poignée

Rotatif

Divisé

Poignée isolée contre la chaleur

8 étiquettes à soupes à fixation magnétique

0,3 kW | 230 V | 50/60 Hz

L 255 x P 267 x H 385 mm

3,05 kg

### Soupière Club, 8,5L, nr

100067

PVC\* 79,- €



GTIN 4015613442587



• Matériau



• Casserole intérieure

- Contenance
- Plage de température
- Type de chauffage
- Propriétés du couvercle

- Compris
- Puissance
- Dimensions
- Poids

Tôle d'acier

Laqué

Acier inoxydable

Acier inoxydable

Amovible

8,5 litre(s)

de 30 °C à 95 °C

Indirect

Amovible, avec poignée

Rotatif

Poignée isolée contre la chaleur

Pliable

Fente pour la cuillère

8 étiquettes à soupes à fixation magnétique

0,4 kW | 230 V | 50 Hz

L 295 x P 295 x H 385 mm

3,4 kg

## rSoupière Party, 9L, nr

100054

PVC\* 88,- €



GTIN 4015613353432



• Matériau



• Casserole intérieure

- Contenance
- Plage de température
- Type de chauffage
- Propriétés du couvercle

- Compris
- Puissance
- Dimensions
- Poids

Tôle d'acier  
Laqué  
Acier inoxydable  
Acier inoxydable  
Amovible  
9 litre(s)  
de 30 °C à 95 °C  
Indirect  
Amovible, avec poignée  
Rotatif  
Poignée isolée contre la chaleur  
Pliable  
Fente pour la cuillère  
8 étiquettes à soupes à fixation magnétique  
0,4 kW | 230 V | 50 Hz  
L 345 x P 345 x H 360 mm  
4,5 kg

## Soupière Economic, 9L, nr

100061

PVC\* 87,- €



GTIN 4015613421292



• Matériau



• Casserole intérieure

- Contenance
- Plage de température
- Type de chauffage
- Propriétés du couvercle

- Compris
- Puissance
- Dimensions
- Poids

Tôle d'acier  
Laqué  
Acier inoxydable  
Acier inoxydable  
Amovible  
9 litre(s)  
de 48 °C à 94 °C  
Indirect  
Amovible, avec poignée  
Rotatif  
Divisé  
Poignée isolée contre la chaleur  
Pliable  
8 étiquettes à soupes à fixation magnétique  
0,4 kW | 230 V | 50/60 Hz  
L 360 x P 330 x H 370 mm  
3,9 kg

## Soupière De Luxe, 9L, Al

100058

PVC\* 125,- €



GTIN 4015613367736



- Matériau
- Casserole intérieure



• Contenance



- Plage de température
- Type de chauffage
- Propriétés du couvercle

- Compris
- Puissance
- Dimensions
- Poids

Acier inoxydable  
Acier inoxydable  
Amovible  
9 litre(s)  
de 30 °C à 95 °C  
Indirect  
Amovible, avec poignée  
Rotatif  
Poignée isolée contre la chaleur  
Pliable  
Fente pour la cuillère  
8 étiquettes à soupes à fixation magnétique  
0,4 kW | 230 V | 50 Hz  
L 345 x P 345 x H 360 mm  
4,5 kg

## Soupière, 10L, noire

100048

PVC\* 79,- €



GTIN 4015613610702



- Matériau
- Casserole intérieure



- Contenance
- Plage de température
- Type de chauffage
- Réglage de la température
- Propriétés du couvercle

- Puissance
- Dimensions
- Poids

Plastique  
Acier inoxydable  
Amovible  
10 litre(s)  
de 57 °C à 84 °C  
Indirect  
En continu  
Rotatif  
Transparent  
Pliable  
Fente pour la cuillère  
Polycarbonate  
0,45 kW | 230 V | 50 Hz  
L 330 x P 330 x H 380 mm  
3 kg

## Soupière Gourmet, 10L, nr

100047

PVC\* 129,- €



GTIN 4015613364704



- Matériau
- Casserole intérieure



- Contenance
- Plage de température
- Type de chauffage
- Propriétés du couvercle

- Puissance
- Dimensions
- Poids

Plastique  
Acier au nickel-chrome  
Amovible  
10 litre(s)  
de 50 °C à 95 °C  
Indirect  
Rotatif  
Poignée isolée contre la chaleur  
Pliable  
Fente pour la cuillère  
0,45 kW | 230 V | 50 Hz  
L 390 x P 390 x H 380 mm  
5,2 kg

## Soupière Party, 16L

A150510

PVC\* 152,- €



GTIN 4016098101822



- Matériau



- Contenance
- Type de chauffage
- Puissance
- Dimensions
- Poids

Acier  
Émaillé  
16 litre(s)  
Direct, sans eau  
1,8 kW | 230 V | 50/60 Hz  
L 465 x P 365 x H 370 mm  
4,7 kg

### Chafing dish 3,8L 500 E

500835

PVC\* 115,- €



GTIN 4015613390857



CNS

3,8L

- Matériau
- Matériau du couvercle
- Contenance
- Diamètre du récipient intérieur
- Type de chauffage
- Fonctions
- Matériau de la/des poignée(s)
- Propriétés du couvercle
- Puissance
- Dimensions
- Poids

Acier au nickel-chrome  
Verre  
3,8 litre(s)  
300 mm  
Électrique  
Maintien au chaud  
Acier au nickel-chrome  
Transparent  
0,5 kW | 230 V | 50 Hz  
L 405 x P 330 x H 220 mm  
3,7 kg

### Chafing dish 1/1 1000 E

500831

PVC\* 205,- €



GTIN 4015613389820



CNS

- Matériau
- Matériau du couvercle
- Contenance
- Gastronorm
- Profondeur max. du récipient GN
- Type de chauffage
- Réglage de la température
- Fonctions
- Matériau de la/des poignée(s)
- Propriétés du couvercle
- Compris
- Puissance
- Dimensions
- Poids

Acier au nickel-chrome  
Acier au nickel-chrome  
13,5 litre(s)  
1/1 GN  
100 mm  
Électrique  
8 niveaux  
Thermostatique  
Maintien au chaud  
Acier au nickel-chrome  
Amovible, avec poignée  
1 support de couvercle  
1 kW | 230 V | 50 Hz  
L 623 x P 356 x H 285 mm  
8,3 kg

### Chafing dish 1/1 2200 E

500830

PVC\* 159,- €



GTIN 4015613370033



CNS

- Matériau
- Matériau du couvercle
- Contenance
- Gastronorm
- Profondeur max. du récipient GN
- Type de chauffage
- Réglage de la température
- Fonctions
- Matériau de la/des poignée(s)
- Propriétés du couvercle
- Compris
- Puissance
- Dimensions
- Poids

Acier au nickel-chrome  
Plastique  
Acier au nickel-chrome  
13,5 litre(s)  
1/1 GN  
100 mm  
Électrique  
8 niveaux  
Thermostatique  
Maintien au chaud  
Acier au nickel-chrome  
Amovible, avec poignée  
1 support de couvercle  
2,2 kW | 230 V | 50 Hz  
L 636 x P 357 x H 287 mm  
6,2 kg

### Soupière 2x4L 2200 E

500840

PVC\* 189,- €



GTIN 4015613370040



CNS

4 L

- Matériau
- Matériau du couvercle
- Nombre de casseroles
- Contenance, chaque
- Type de chauffage
- Matériau de la/des poignée(s)
- Propriétés du couvercle
- Compris
- Puissance
- Dimensions
- Poids

Acier au nickel-chrome  
Plastique  
Acier au nickel-chrome  
2  
4 litres  
Électrique  
Acier au nickel-chrome  
Amovible, avec poignée  
Fente pour la cuillère  
1 support de couvercle  
2 louches  
2,2 kW | 230 V | 50 Hz  
L 636 x P 357 x H 460 mm  
7 kg



## Chafing dish 1/1 "COOL + HOT"

500850

PVC\* 505,- €



GTIN 4015613525860



- Matériau  
Acier inoxydable  
Tôle d'acier  
Laqué
- Matériau du couvercle  
Polycarbonate
- Contenance  
9 litre(s)
- Gastronorm  
1/1 GN
- Profondeur max. du récipient GN  
65 mm
- Type de chauffage  
Électrique
- Plage de température  
de -5 °C à 75 °C
- Fonctions  
Réfrigération  
Maintien au chaud
- Matériau de la/des poignée(s)  
Acier inoxydable
- Propriétés du couvercle  
Transparent  
Couvercle coulissant
- Affichage numérique  
Oui
- Réfrigérant  
R134a
- Compris  
1 récipient GN 1/1 GN, 65 mm de profondeur, acier inoxydable
- Puissance  
0,7 kW | 230 V | 50 Hz
- Dimensions  
L 610 x P 360 x H 450 mm
- Poids  
15,3 kg

## Chafing dish 1/1 "Flexible"

500507

PVC\* 398,- €



GTIN 4015613696003



- L'utilisation de ce chafing dish avec une plaque de cuisson à induction ou en vitrocéramique offre d'innombrables possibilités. La température à l'intérieur du chafing dish peut ainsi être réglée à l'aide de la plaque de cuisson externe.
- Matériau  
Acier inoxydable
  - Matériau du couvercle  
Acier inoxydable  
Plexiglas
  - Contenance  
8,5 litre(s)
  - Compatible GN  
Oui
  - Type de chauffage  
Externe, à l'aide d'une plaque de cuisson plate à induction ou vitrocéramique encastrable
  - Fonctions  
Maintien au chaud
  - Propriétés du couvercle  
Avec fenêtre transparente  
Mécanisme Soft-Close (charnière de couvercle hydraulique)
  - Propriétés  
Réglage de la température à l'aide de la plaque de cuisson externe  
Lavable en machine
  - Remarque importante  
Dispositif Lift-up pour récipient GN  
Nous conseillons l'utilisation en combinaison avec le réchaud à induction IK 35-EB
  - Compris  
1 récipient GN 1/1 GN, 65 mm de profondeur, acier inoxydable
  - Dimensions  
L 580 x P 420 x H 205 mm
  - Poids  
7 kg



- ▶ Des possibilités infinies
- ▶ Le chafing dish peut être utilisé en combinaison avec une plaque de cuisson à induction ou une plaque de cuisson en vitrocéramique
- ▶ Contenance : 8,5 litres
- ▶ 1 bac GN 1/1, 65 mm de profondeur



- ▶ Induction ou vitrocéramique
- ▶ La température dans le chafing dish peut être réglée à l'aide de la plaque de cuisson externe
- ▶ Nous conseillons l'utilisation en combinaison avec le réchaud à induction IK 35-EB



- ▶ Mécanisme Soft-Close
- ▶ Couvercle avec fenêtre transparente



- ▶ Dispositif Lift-Up
- ▶ Retrait facile d'un bac GN

## Chafing dish 1/2 BP

500481

PVC\* 42,- €



GTIN 4015613366708



- Matériau
- Matériau du couvercle
- Gastronorm
- Profondeur max. du récipient GN
- Type de chauffage
- Fonctions
- Nombre de récipients pour le gel combustible
- Matériau de la/des poignée(s)
- Propriétés du couvercle
- Empliable
- Dimensions
- Poids

Acier au nickel-chrome  
Acier au nickel-chrome  
1/2 GN  
65 mm  
Gel combustible  
Maintien au chaud  
1  
Acier au nickel-chrome  
Amovible, avec poignée  
Oui  
L 375 x P 290 x H 320 mm  
2,7 kg

## Chafing dish 1/1 BP

500482

PVC\* 53,- €



GTIN 4015613366715



- Matériau
- Matériau du couvercle
- Gastronorm
- Profondeur max. du récipient GN
- Type de chauffage
- Nombre de récipients pour le gel combustible
- Fonctions
- Matériau de la/des poignée(s)
- Empliable
- Propriétés du couvercle
- Dimensions
- Poids

Acier au nickel-chrome  
Acier au nickel-chrome  
1/1 GN  
65 mm  
Gel combustible  
2  
Maintien au chaud  
Acier au nickel-chrome  
Oui  
Amovible, avec poignée  
Fixation du couvercle d'un côté  
L 610 x P 350 x H 320 mm  
4,25 kg

## Kit de chafing dish 1/1 BP

500486

PVC\* 99,- €



GTIN 4015613439617



- Matériau
- Matériau du couvercle
- Gastronorm
- Profondeur max. du récipient GN
- Type de chauffage
- Nombre de récipients pour le gel combustible
- Fonctions
- Matériau de la/des poignée(s)
- Empliable
- Propriétés du couvercle
- Dimensions
- Poids

Acier au nickel-chrome  
Acier au nickel-chrome  
1/1 GN  
65 mm  
Gel combustible  
2  
Maintien au chaud  
Acier au nickel-chrome  
Oui  
Amovible, avec poignée  
Fixation du couvercle d'un côté  
L 610 x P 355 x H 300 mm  
8,6 kg

## Chafing dish 1/1 BP Plus

500482V

PVC\* 89,50 €



GTIN 4015613417400



- Matériau
- Matériau du couvercle
- Gastronorm
- Profondeur max. du récipient GN
- Type de chauffage
- Nombre de récipients pour le gel combustible
- Fonctions
- Matériau de la/des poignée(s)
- Empliable
- Propriétés du couvercle
- Compris
- Fréquence
- Tension
- Dimensions
- Poids

Acier au nickel-chrome  
Acier au nickel-chrome  
1/1 GN  
65 mm  
Gel combustible  
Électrique (en option)  
2  
Maintien au chaud  
Acier au nickel-chrome  
Oui  
Amovible, avec poignée  
Fixation du couvercle d'un côté  
1 chauffage électrique  
50/60 Hz  
220-230 V  
L 610 x P 350 x H 320 mm  
5,45 kg

## Chafing dish 1/1 BP XL

500494

PVC\* 66,- €



GTIN 4015613536903



- Matériau Acier au nickel-chrome
- Matériau du couvercle Acier au nickel-chrome
- Gastronorm 1/1 GN
- Profondeur max. du récipient GN 100 mm
- Type de chauffage Gel combustible
- Nombre de récipients pour le gel combustible 2
- Fonctions Maintien au chaud
- Matériau de la/des poignée(s) Acier au nickel-chrome
- Empliable Oui
- Propriétés du couvercle Amovible, avec poignée  
Fixation du couvercle d'un côté
- Dimensions L 605 x P 350 x H 305 mm
- Poids 4,1 kg

## Chafing dish 1/1 BP H

500456

PVC\* 136,- €



GTIN 4015613443089



- Matériau Acier au nickel-chrome
- Matériau du couvercle Acier au nickel-chrome
- Gastronorm 1/1 GN
- Profondeur max. du récipient GN 65 mm
- Type de chauffage Gel combustible
- Nombre de récipients pour le gel combustible 2
- Fonctions Maintien au chaud
- Matériau de la/des poignée(s) Plastique, décor en bois
- Propriétés du couvercle Amovible, avec poignée  
Fixation du couvercle des trois côtés
- Dimensions L 620 x P 350 x H 385 mm
- Poids 6,35 kg

## Chafing dish 1/1 BP "Rolltop"

500458

PVC\* 176,- €



GTIN 4015613412771



- Matériau Acier au nickel-chrome
- Matériau du couvercle Acier au nickel-chrome
- Gastronorm 1/1 GN
- Profondeur max. du récipient GN 65 mm
- Type de chauffage Gel combustible
- Nombre de récipients pour le gel combustible 2
- Fonctions Maintien au chaud
- Propriétés du couvercle Couvercle coulissant
- Matériau de la/des poignée(s) Plastique, décor en bois
- Dimensions L 620 x P 350 x H 430 mm
- Poids 8 kg

## Accessoires

### Plaque chauffante CD 1/1 BP

- Diamètre: 130 mm
- Matériau: Acier inoxydable
- Protection contre la surchauffe: Oui
- Puissance: 0,45 kW | 220-230 V | 50/60 Hz
- Dimensions: L 130 x P 140 x H 100 mm
- Poids: 1,2 kg
- GTIN: 4015613410166



500464

PVC\* 39,50 €



### Couvercle coulissant CD 1/1 E

- Matériau: Acier au nickel-chrome
- Dimensions: L 525 x P 330 x H 165 mm
- Poids: 3,6 kg
- GTIN: 4015613433479



500833

PVC\* 69,- €



### Couvercle coulissant CD 1/1 BP

- Matériau: Acier au nickel-chrome
- Dimensions: L 535 x P 365 x H 170 mm
- Poids: 3 kg
- GTIN: 4015613412788



500459

PVC\* 73,- €



## Gel combustible



### Gel comb. Apexa 200g DS

**500048**

PVC\* 50,40 €

②

GTIN 4015613651507



- Contenu / boîte
- Durée de combustion/boîte, approx.
- Unité de commande
- Propriétés

200 g  
2,5 heures  
1 carton (48 boîtes)  
Brûle proprement et sans odeur  
Contient de l'éthanol non toxique  
Avec point vert



- Dimensions
- Poids

L 85 x P 85 x H 55 mm  
0,2 kg

### Gel comb. Eco-Fire 200g

**500653**

PVC\* 50,88 €

②

GTIN 4015613653396



- Contenu / boîte
- Durée de combustion/boîte, approx.
- Unité de commande
- Propriétés

200 g  
2,5 heures  
1 carton (48 boîtes)  
Brûle proprement et sans odeur  
Contient de l'éthanol non toxique  
Avec point vert



- Dimensions
- Poids

L 85 x P 85 x H 55 mm  
0,2 kg

### Gel comb. Bartscher 200g DS

**500060**

PVC\* 79,20 €

②

GTIN 4015613467726



- Contenu / boîte
- Durée de combustion/boîte, approx.
- Unité de commande
- Propriétés

200 g  
3,5 heures  
1 carton (72 boîtes)  
Brûle proprement et sans odeur  
Contient de l'éthanol non toxique  
Avec point vert



- Dimensions
- Poids

L 85 x P 85 x H 55 mm  
0,2 kg

### Gel comb. Bartscher 3,2kg seuu

**500063**

PVC\* 66,- €

②

GTIN 4015613467740



- Contenance / seuu
- Durée de combustion/boîte, approx.
- Unité de commande
- Propriétés

3,2 kg  
3,5 heures  
1 carton (4 seaux)  
Brûle proprement et sans odeur  
Contient de l'éthanol non toxique  
Avec point vert  
Pour le remplissage de gel combustible Bartscher



- Dimensions
- Poids

L 170 x P 170 x H 215 mm  
3,2 kg



## Vitrines chauffantes



### Présentoir chauffant R4 4 x GN 1/3

305058

PVC\* 459,- €



GTIN 4015613681818



• Matériau

Acier inoxydable



• Contenance

46 litre(s)

• Contenance GN

4 x 1/3 GN



• Profondeur max. du récipient GN

40 mm

• Plage de température

de 30 °C à 90 °C

• Vitre frontale

Arrondi

• Type de vitrage

Simple vitrage

Vitrage sur tout le tour

• Verre trempé

Oui

• Réglage de la température

En continu

• Type de porte

Porte(s) coulissante(s)

• Position de la porte

Arrière

• Type de chauffage

Chauffé à sec

• Bac d'eau pour l'humidification de l'air

Non

• Compris

Récipients GN

• Puissance

0,5 kW | 230 V | 50 Hz

• Dimensions

L 775 x P 420 x H 335 mm

• Poids

38 kg

### Présentoir chauffant R6 6 x GN 1/3

305059

PVC\* 549,- €



GTIN 4015613681825



• Matériau

Acier inoxydable



• Contenance

68 litre(s)

• Contenance GN

6 x 1/3 GN



• Profondeur max. du récipient GN

40 mm

• Plage de température

de 30 °C à 90 °C

• Réglage de la température

En continu

• Vitre frontale

Arrondi

• Type de vitrage

Simple vitrage

Vitrage sur tout le tour

• Verre trempé

Oui

• Type de porte

Porte(s) coulissante(s)

• Position de la porte

Arrière

• Type de chauffage

Chauffé à sec

• Bac d'eau pour l'humidification de l'air

Non

• Compris

Récipients GN

• Puissance

0,8 kW | 230 V | 50 Hz

• Dimensions

L 1 135 x P 420 x H 335 mm

• Poids

42 kg



## Vitrine chauffante 8x1/6GN-R

700217

PVC\* 798,- €

①

GTIN 4015613662190



- ▶ Dotation : 8 récipients GN 1/6 GN
- ▶ Profondeur max. des récipients GN : 100 mm



• Matériau

Acier inoxydable



• Contenance

67 litre(s)

• Contenance GN

1 x 1/1 GN + 1 x 1/3 GN



• Profondeur max. du récipient GN

100 mm

• Plage de température

de 30 °C à 90 °C

• Vitre frontale

Arrondi

• Type de vitrage

Cerclé / encadré

• Verre trempé

Double vitrage

• Type de porte

Oui

• Position de la porte

Porte à guillotine

• Type de chauffage

Arrière

• Bac d'eau pour l'humidification de l'air

Chauffé à sec

• Témoin lumineux de contrôle

Non

• Propriétés

Marche/arrêt

• Compris

2 thermostats de sécurité  
8 bacs GN 1/6, 100 mm de profondeur, acier inoxydable 18/10

• Puissance

3 barreaux : longueur 355 mm, largeur 18 mm

• Dimensions

0,34 kW | 220-240 V | 50 Hz

• Poids

L 765 x P 610 x H 330 mm

21,8 kg

## Vitrine chauff. plexiglas 1/1GN

A203095

PVC\* 1 698,- €

②

GTIN 4015613423852



• Matériau

CNS 18/10



• Gastronorm

Plexiglas

• Plage de température

1/1 GN



• Vitre frontale

de 0 °C à 75 °C

• Verre trempé

Plié

• Bac d'eau pour l'humidification de l'air

Non

• Témoin lumineux de contrôle

Oui

• Type de chauffage

Marche/arrêt

• Propriétés

Chaleur voûte / sole

• Compris

Affichage de l'hygromètre et du thermomètre

• Puissance

1 bac d'eau pour l'humidification de l'air

• Dimensions

0,84 kW | 230 V | 50 Hz

• Poids

L 600 x P 400 x H 390 mm

20 kg

## Vitrine chauff. "Deli Compact"

306057

PVC\* 559,- €

①

GTIN 4015613535500



• Matériau

Tôle d'acier



• Contenance

52 litre(s)

• Dimensions étagère intermédiaire supérieure

L 285 x P 265 mm

• Dimensions étagère intermédiaire inférieure

L 285 x P 295 mm

• Plage de température

de 30 °C à 110 °C

• Verre trempé

Oui

• Type de porte

Porte(s) à battant

• Position de la porte

Arrière

• Type de chauffage

Chauffé à l'eau

• Bac d'eau pour l'humidification de l'air

Oui

• Éclairage intérieur

Oui

• Témoin lumineux de contrôle

Chauffe

• Compris

Marche/arrêt

• Puissance

1 tablette

• Dimensions

1 bac d'eau amovible (1/9 GN, 65 mm de profondeur)

• Poids

1 récipient pour le remplissage de l'eau

1,2 kW | 230 V | 50 Hz

L 390 x P 475 x H 690 mm

25 kg

## Vitrine chauffante 5200 2ER

305062

PVC\* 398,- €



GTIN 4015613698885



Appareil de table compact pour garder au chaud et présenter les plats chauds – équipé de portes soulevables pratiques.



• Matériau

Acier inoxydable

Verre



• Contenance

45 litre(s)

• Nombre de tablettes intermédiaires

1

• Dimensions étagère intermédiaire

L 520 x P 300 mm

• Tablettes intermédiaires réglables en hauteur

Non

• Type de tablette intermédiaire

Grille, chromée

• Plage de température

de 30 °C à 90 °C

• Réglage de la température

En continu

• Vitre frontale

Arrondi

• Type de vitrage

Simple vitrage

Vitrage sur tout le tour

• Verre trempé

Oui

• Type de porte

Porte à guillotine

• Position de la porte

Arrière

• Type de chauffage

Chauffé à sec

• Bac d'eau pour l'humidification de l'air

Oui

• Témoin lumineux de contrôle

Marche/arrêt

Chauffe

• Propriétés

Tablette inférieure : Grille, chromée

Portes à guillotine (L 540 x H 100 mm) avec arrêt et bloque-porte

Tiroir de nettoyage

0,8 kW | 230 V | 50 Hz

L 560 x P 395 x H 365 mm

14,8 kg



- ▶ Appareil de table compact pour garder au chaud et présenter les plats chauds
- ▶ Équipé de portes soulevables pratiques



- ▶ 1 tablette intermédiaire
- ▶ Dimensions : L 520 x P 300 mm

## Vitrine chauffante 6200 2EK

305063

PVC\* 479,- €



GTIN 4015613698892



Appareil de table utilisable des deux côtés avec portes soulevables pratiques et éclairage LED.



• Matériau

Acier inoxydable

Verre



• Contenance

80 litre(s)

• Nombre de tablettes intermédiaires

1

• Dimensions étagère intermédiaire

L 620 x P 340 mm

• Tablettes intermédiaires réglables en hauteur

Non

• Type de tablette intermédiaire

Grille, chromée

• Plage de température

de 30 °C à 90 °C

• Réglage de la température

En continu

• Vitre frontale

Plié

• Type de vitrage

Simple vitrage

Vitrage sur tout le tour

• Verre trempé

Oui

• Type de porte

Porte à guillotine

• Position de la porte

Des deux côtés

• Type de chauffage

Chauffé à sec

• Bac d'eau pour l'humidification de l'air

Oui

• Témoin lumineux de contrôle

Marche/arrêt

Chauffe

• Éclairage intérieur

Oui

• Éclairage

LED

• Propriétés

Tablette inférieure : Grille, chromée

Portes à guillotine (L 625 x H 125 mm) avec arrêt et bloque-porte

1 kW | 230 V | 50 Hz

L 700 x P 430 x H 365 mm

17,4 kg



- ▶ Appareil de table utilisable des deux côtés avec portes soulevables pratiques
- ▶ Éclairage LED



- ▶ 1 tablette intermédiaire
- ▶ Dimensions : L 620 x P 340 mm

## Vitrines chauffantes "Bartscher Deli" – Vue d'ensemble des caractéristiques

- ✓ Plage de température : de 30 °C à 90 °C
- ✓ Type de vitrage: Vitrage sur tout le tour
- ✓ Type de porte: Porte(s) coulissante(s)
- ✓ Type de chauffage: Chauffé à sec
- ✓ Témoin lumineux de contrôle: Chauffe, Marche/arrêt
- ✓ Vitre frontale: Cerclé / encadré
- ✓ Verre trempé: Oui
- ✓ Position de la porte: Des deux côtés
- ✓ Bac d'eau pour l'humidification de l'air: Oui
- ✓ Éclairage intérieur: Oui

### Vitrine chauff. "Deli I"

**306053**

PVC\* 489,- €



GTIN 4015613437743



- Matériau
  - Laqué
  - Chromé
- Contenance
  - 110 litre(s)
- Nombre de tablettes intermédiaires
  - 3
- Dimensions étagère intermédiaire supérieure
  - L 580 x P 275 mm
- Dimensions étagère intermédiaire centrale
  - L 580 x P 298 mm
- Dimensions étagère intermédiaire inférieure
  - L 580 x P 318 mm
- Type de tablette intermédiaire
  - Grille, nickelée
- Tablettes intermédiaires réglables en hauteur
  - Oui
- Puissance
  - 1,84 kW | 230 V | 50 Hz
- Dimensions
  - L 660 x P 470 x H 640 mm
- Poids
  - 35 kg

### Vitrine chauff. "Deli II"

**306054**

PVC\* 579,- €



GTIN 4015613437750



- Matériau
  - Laqué
  - Chromé
- Contenance
  - 152 litre(s)
- Nombre de tablettes intermédiaires
  - 3
- Dimensions étagère intermédiaire supérieure
  - L 820 x P 315 mm
- Dimensions étagère intermédiaire centrale
  - L 820 x P 340 mm
- Dimensions étagère intermédiaire inférieure
  - L 820 x P 360 mm
- Type de tablette intermédiaire
  - Grille, nickelée
- Tablettes intermédiaires réglables en hauteur
  - Oui
- Plage de température
  - de 30 °C à 90 °C
- Puissance
  - 1,84 kW | 230 V | 50 Hz
- Dimensions
  - L 900 x P 480 x H 590 mm
- Poids
  - 52 kg

### Vitrine chauff. "Deli III"

**306055**

PVC\* 698,- €



GTIN 4015613437767



- Matériau
  - Acier
  - Laqué
  - Chromé
- Contenance
  - 373 litre(s)
- Nombre de tablettes intermédiaires
  - 3
- Dimensions étagère intermédiaire supérieure
  - L 1120 x P 315 mm
- Dimensions étagère intermédiaire centrale
  - L 1120 x P 340 mm
- Dimensions étagère intermédiaire inférieure
  - L 1120 x P 360 mm
- Type de tablette intermédiaire
  - Grille, nickelée
- Tablettes intermédiaires réglables en hauteur
  - Oui
- Plage de température
  - de 30 °C à 90 °C
- Puissance
  - 2,2 kW | 230 V | 50 Hz
- Dimensions
  - L 1 200 x P 480 x H 790 mm
- Poids
  - 76 kg

## Vitrines chauffantes "Bartscher Deli Plus" – Vue d'ensemble des caractéristiques

- ✓ Plage de température : de 30 °C à 90 °C
- ✓ Type de vitrage: Vitrage sur tout le tour
- ✓ Type de chauffage: Chauffé à sec
- ✓ Témoin lumineux de contrôle: Chauffe
- ✓ Éclairage: LED, Plafond, commutable séparément
- ✓ Réglage de la température: Thermostatique
- ✓ Type de porte: Porte(s) coulissante(s)
- ✓ Bac d'eau pour l'humidification de l'air: Oui
- ✓ Éclairage intérieur: Oui

### Vitrine chauff. "Deli Plus I"

305053

PVC\* 659,- €



GTIN 4015613503035



- Matériau Acier inoxydable
- Contenance 120 litre(s)
- Nombre de tablettes intermédiaires 2
- Type de tablette intermédiaire Grille, chromée
- Tablettes intermédiaires réglables en hauteur Non
- Dimensions étagère intermédiaire supérieure L 630 x P 335 mm
- Dimensions étagère intermédiaire centrale L 630 x P 370 mm
- Dimensions étagère intermédiaire inférieure L 630 x P 400 mm
- Plage de température de 30 °C à 90 °C
- Puissance 1,1 kW | 230 V | 50 Hz
- Dimensions L 690 x P 600 x H 670 mm
- Poids 36,2 kg

### Vitrine chauff. "Deli Plus I D"

305055

PVC\* 698,- €



GTIN 4015613525839



- Matériau Acier inoxydable
- Contenance 120 litre(s)
- Nombre de tablettes intermédiaires 2
- Type de tablette intermédiaire Grille, chromée
- Tablettes intermédiaires réglables en hauteur Oui
- Dimensions étagère intermédiaire supérieure L 630 x P 335 mm
- Dimensions étagère intermédiaire centrale L 630 x P 370 mm
- Dimensions étagère intermédiaire inférieure L 630 x P 400 mm
- Plage de température de 30 °C à 90 °C
- Position de la porte Des deux côtés
- Puissance 1,1 kW | 230 V | 50 Hz
- Dimensions L 690 x P 590 x H 685 mm
- Poids 36 kg

### Vitrine chauff. "Deli Plus II"

305054

PVC\* 759,- €



GTIN 4015613503042



- Matériau Acier inoxydable
- Contenance 160 litre(s)
- Nombre de tablettes intermédiaires 2
- Type de tablette intermédiaire Grille, chromée
- Tablettes intermédiaires réglables en hauteur Non
- Dimensions étagère intermédiaire supérieure L 815 x P 400 mm
- Dimensions étagère intermédiaire centrale L 815 x P 370 mm
- Dimensions étagère intermédiaire inférieure L 815 x P 335 mm
- Plage de température de 30 °C à 90 °C
- Puissance 1,5 kW | 230 V | 50 Hz
- Dimensions L 870 x P 585 x H 685 mm
- Poids 42,8 kg



## Vitrines chauffantes – Vue d’ensemble des caractéristiques



- ✓ Matériau: CNS 18/10
- ✓ Type de vitrage: Vitrage sur tout le tour
- ✓ Position de la porte: Arrière
- ✓ Bac d'eau pour l'humidification de l'air: Oui
- ✓ Éclairage intérieur: Oui
- ✓ Plage de température : de 30 °C à 95 °C
- ✓ Verre trempé: Oui
- ✓ Type de chauffage: Chauffé à sec
- ✓ Témoin lumineux de contrôle: Marche/arrêt
- ✓ Non fourni: Récipients GN

### Vitrine chauff. 1/1GN, verre plat

**306050**

PVC\* 1 649,- €



GTIN 4015613416182



• Matériau CNS 18/10

• Contenance 64 litre(s)



• Gastronorm 1/1 GN

• Profondeur max. du récipient GN 65 mm



• Nombre de tablettes intermédiaires 1

• Dimensions étagère intermédiaire L 394 x P 417 mm

• Type de tablette intermédiaire Grille, CNS 18/10

• Tablettes intermédiaires réglables en hauteur Non

• Plage de température de 30 °C à 95 °C

• Type de porte Porte à guillotine

• Compris 1 bac d'eau pour l'humidification de l'air

• Non fourni Récipients GN

• Puissance 1,48 kW | 230 V | 50 Hz

• Dimensions L 478 x P 775 x H 600 mm

• Poids 48 kg

### Vitrine chauff. 3/1GN, verre plat

**306052**

PVC\* 2 059,- €



GTIN 4015613416175



• Matériau CNS 18/10

• Contenance 165 litre(s)



• Gastronorm 3/1 GN

• Profondeur max. du récipient GN 65 mm



• Nombre de tablettes intermédiaires 1

• Dimensions étagère intermédiaire L 990 x P 410 mm

• Type de tablette intermédiaire Grille, CNS 18/10

• Tablettes intermédiaires réglables en hauteur Non

• Plage de température de 30 °C à 95 °C

• Type de porte Porte(s) coulissante(s)

• Compris 1 bac d'eau pour l'humidification de l'air

• Non fourni Récipients GN

• Puissance 2,13 kW | 230 V | 50 Hz

• Dimensions L 1 080 x P 775 x H 600 mm

• Poids 76,2 kg



## Vitrine chauff. 1/1GN, verre bombé

305050

PVC\* 1 798,- €



GTIN 4015613416199



- Matériau CNS 18/10
- Contenance 64 litre(s)
- Gastronorm 1/1 GN
- Profondeur max. du récipient GN 65 mm
- Nombre de tablettes intermédiaires 1
- Dimensions étagère intermédiaire L 390 x P 410 mm
- Type de tablette intermédiaire Grille, CNS 18/10
- Tablettes intermédiaires réglables en hauteur Non
- Plage de température de 30 °C à 95 °C
- Type de porte Porte à guillotine
- Compris 1 bac d'eau pour l'humidification de l'air
- Non fourni Récipients GN
- Puissance 1,48 kW | 230 V | 50 Hz
- Dimensions L 478 x P 775 x H 600 mm
- Poids 49,8 kg

## Vitrine chauff. 2/1GN, verre bombé

305051

PVC\* 1 949,- €



GTIN 4015613416205



- Matériau CNS 18/10
- Contenance 110 litre(s)
- Gastronorm 2/1 GN
- Profondeur max. du récipient GN 65 mm
- Nombre de tablettes intermédiaires 1
- Dimensions étagère intermédiaire L 660 x P 410 mm
- Type de tablette intermédiaire Grille, CNS 18/10
- Tablettes intermédiaires réglables en hauteur Non
- Plage de température de 30 °C à 95 °C
- Type de porte Porte(s) coulissante(s)
- Compris 1 bac d'eau pour l'humidification de l'air
- Non fourni Récipients GN
- Puissance 2,13 kW | 230 V | 50 Hz
- Dimensions L 750 x P 775 x H 600 mm
- Poids 59,8 kg

## Vitrine chauff. 3/1GN, verre bombé

305052

PVC\* 2 298,- €



GTIN 4015613416212



- Matériau CNS 18/10
- Contenance 165 litre(s)
- Gastronorm 3/1 GN
- Profondeur max. du récipient GN 65 mm
- Nombre de tablettes intermédiaires 1
- Dimensions étagère intermédiaire L 990 x P 410 mm
- Type de tablette intermédiaire Grille, CNS 18/10
- Tablettes intermédiaires réglables en hauteur Non
- Plage de température de 30 °C à 95 °C
- Réglage de la température En continu
- Type de porte Porte(s) coulissante(s)
- Compris 1 bac d'eau pour l'humidification de l'air
- Non fourni Récipients GN
- Puissance 2,13 kW | 230 V | 50 Hz
- Dimensions L 1 080 x P 775 x H 600 mm
- Poids 76,2 kg

## Chariots buffets, chauds – Vue d'ensemble des caractéristiques

- ✓ Matériau: Bois
- ✓ Plage de température : de 30 °C à 90 °C
- ✓ Protection contre les postillons et la toux: Oui
- ✓ Témoin lumineux de contrôle: Marche/arrêt
- ✓ Couleur: Couleur noix
- ✓ Robinet de vidange: Oui
- ✓ Éclairage: Protection contre les postillons et la toux
- ✓ Roulettes de direction: 4 roulettes de direction, 2 roulettes avec frein

### Chariot buffet, chaud, 3x 1/1GN

**125613**

PVC\* 2 169,- €



GTIN 4015613573700



• Nombre de cuves

1



• Taille de la cuve, format GN

3 x 1/1 GN



• Profondeur max. du récipient GN

150 mm

• Plage de température

de 30 °C à 90 °C

• Propriétés

Plan de travail en Granit Rosa Porrino

Cuve en acier inoxydable

Récipients GN

Glissière à plateaux

• Non fourni

Kit (montage facile)

• État lors de la livraison

• Puissance

2 kW | 230 V | 50/60 Hz

• Dimensions

L 1 200 x P 880 x H 1 370 mm

• Poids

112 kg

### Chariot buffet, chaud, 4x1/1GN

**125618**

PVC\* 2 398,- €



GTIN 4015613573717



• Nombre de cuves

1



• Taille de la cuve, format GN

4 x 1/1 GN



• Profondeur max. du récipient GN

150 mm

• Plage de température

de 30 °C à 90 °C

• Propriétés

Plan de travail en Granit Rosa Porrino

Cuve en acier inoxydable

Récipients GN

Glissière à plateaux

• Non fourni

Kit (montage facile)

• Puissance

3 kW | 230 V | 50/60 Hz

• Dimensions

L 1 490 x P 880 x H 1 370 mm

• Poids

136 kg

### Chariot buffet, chaud, 6x1/1GN

**125623**

PVC\* 3 198,- €



GTIN 4015613573724



• Nombre de cuves

2



• Taille de la cuve, format GN

6 x 1/1 GN



• Profondeur max. du récipient GN

150 mm

• Plage de température

de 30 °C à 90 °C

• Roulettes de direction

4 roulettes de direction, 2 roulettes avec frein

• Propriétés

Plan de travail en Granit Rosa Porrino

Cuve en acier inoxydable

Kit (montage facile)

• État lors de la livraison

• Remarque importante

2 prises séparées sont nécessaires

• Non fourni

Récipients GN

Glissière à plateaux

• Puissance

4 kW | 230 V | 50/60 Hz

• Dimensions

L 2 150 x P 880 x H 1 370 mm

• Poids

184 kg

## Accessoires

### 1 glissière plateaux, 3x 1/1 GN

- Matériau: Acier inoxydable
- Dimensions: L 1 180 x P 310 x H 130 mm
- Poids: 3,1 kg
- GTIN: 4015613570815

**125502**

PVC\* 249,- €



### 1 glissière plateaux, 4x 1/1 GN

- Matériau: Acier inoxydable
- Dimensions: L 1 500 x P 310 x H 120 mm
- Poids: 4 kg
- GTIN: 4015613570846

**125503**

PVC\* 289,- €



### 1 glissière plateaux, 6x 1/1 GN

- Matériau: Acier inoxydable
- Dimensions: L 2 100 x P 310 x H 120 mm
- Poids: 5,9 kg
- GTIN: 4015613570860

**125504**

PVC\* 429,- €



## Chariots bain-marie – Vue d'ensemble des caractéristiques

- ✓ Matériau: CNS 18/10
- ✓ Plage de température : de 30 °C à 90 °C
- ✓ Interrupteur de marche/arrêt: Oui
- ✓ Roulettes de direction: 4 roulettes de direction, 2 roulettes avec frein
- ✓ Profondeur max. du récipient GN: 200 mm
- ✓ Zones chauffantes réglables séparément: Oui
- ✓ Témoin lumineux de contrôle: Chauffe, Marche/arrêt

### Chariot bain-marie, 2 x 1/1 GN, tr.

200254

PVC\* 1 029,- €



GTIN 4015613505312



• Matériau CNS 18/10  
• Type de chauffage Chauffé à sec



• Nombre de cuves 1  
• Taille de la cuve, format GN 2 x 1/1 GN



• Profondeur max. du récipient GN 200 mm  
• Cuve à double paroi Oui  
• Plage de température de 30 °C à 90 °C  
• Réglage de la température En continu  
Thermostatique

• Zones chauffantes réglables séparément Oui  
• Interrupteur de marche/arrêt Oui  
• Témoin lumineux de contrôle Chauffe  
Marche/arrêt

• Roulettes de direction 4 roulettes de direction, 2 roulettes avec frein

• Longueur du câble 3 m  
• État lors de la livraison Kit (montage facile)  
• Non fourni Récipients GN  
• Puissance 1 kW | 230 V | 50 Hz  
• Dimensions L 650 x P 820 x H 855 mm  
• Poids 32 kg

### Chariot bain-marie, 3x1/1GN, tr.

200255

PVC\* 1 279,- €



GTIN 4015613505329



• Matériau CNS 18/10  
• Type de chauffage Chauffé à sec



• Nombre de cuves 1  
• Taille de la cuve, format GN 3 x 1/1 GN



• Profondeur max. du récipient GN 200 mm  
• Cuve à double paroi Oui  
• Plage de température de 30 °C à 90 °C  
• Réglage de la température En continu  
Thermostatique

• Zones chauffantes réglables séparément Oui  
• Interrupteur de marche/arrêt Oui  
• Témoin lumineux de contrôle Chauffe  
Marche/arrêt

• État lors de la livraison Kit (montage facile)  
• Roulettes de direction 4 roulettes de direction, 2 roulettes avec frein

• Longueur du câble 3 m  
• Non fourni Récipients GN  
• Puissance 2 kW | 230 V | 50 Hz  
• Dimensions L 650 x P 1 200 x H 855 mm  
• Poids 41 kg

## Chariot bain-marie WB2110

200261

PVC\* 1 198,- €



GTIN 4015613671789



Le buffet mobile : pour maintenir au chaud et transporter confortablement des plats. Permet d'installer un buffet chaud complet en un tour de main.



- Matériau CNS 18/10
- Type de chauffage Chauffé à l'eau
- Nombre de cuves 2
- Taille de la cuve, format GN 2 x 1/1 GN
- Profondeur max. du récipient GN 200 mm
- Plage de température de 30 °C à 90 °C
- Réglage de la température En continu
- Zones chauffantes réglables séparément Oui
- Robinet de sortie d'eau Oui
- Interrupteur de marche/arrêt Oui
- Témoin lumineux de contrôle Chauffe
- Fond Marche/arrêt
- Roulettes de direction Dimension : L 600 x P 730 x H 370 mm
- Longueur du câble 4 roulettes de direction, 2 roulettes avec frein
- État lors de la livraison 1,6 m
- Non fourni Monté
- Puissance Récipients GN
- Dimensions 1,4 kW | 230 V | 50-60 Hz
- Poids L 655 x P 900 x H 910 mm
- 38,8 kg



- ▶ Cuves : 2 x 1/1 GN, 200 mm de profondeur
- ▶ Chauffage à l'eau
- ▶ Zones chauffantes réglables séparément



- ▶ Robinet de vidange d'eau

## Chariot bain-marie WB3110

200262

PVC\* 1 469,- €



GTIN 4015613671802



- Matériau CNS 18/10
- Type de chauffage Chauffé à l'eau
- Nombre de cuves 3
- Taille de la cuve, format GN 3 x 1/1 GN
- Profondeur max. du récipient GN 200 mm
- Plage de température de 30 °C à 90 °C
- Réglage de la température En continu
- Zones chauffantes réglables séparément Oui
- Robinet de sortie d'eau Oui
- Interrupteur de marche/arrêt Oui
- Témoin lumineux de contrôle Chauffe
- Fond Marche/arrêt
- Roulettes de direction Dimension : L 600 x P 1135 x H 370 mm
- Longueur du câble 4 roulettes de direction, 2 roulettes avec frein
- Non fourni 1,7 m
- État lors de la livraison Récipients GN
- Puissance Monté
- Dimensions 2,1 kW | 230 V | 50-60 Hz
- Poids L 655 x P 1 300 x H 910 mm
- 54 kg

## Chauffe-tasses



### Chauffe-tasses T160

103048

PVC\* 139,- €



GTIN 4015613672250



- Matériau Aluminium  
Plastique
- Contenance max. en tasses 16
- Diamètre max. des tasses 90 mm
- Dimensions puits de tasses Ø 95 mm | Hauteur: 300 mm
- Plage de température de 47 °C à 52 °C
- Interrupteur de marche/arrêt Oui
- Propriétés Chauffage : chauffage PTC
- Puissance 0,11 kW | 220-240 V | 50/60 Hz
- Dimensions L 290 x P 210 x H 350 mm
- Poids 2,2 kg

### Chauffe-tasses 48 tasses, Al

103067

PVC\* 349,- €



GTIN 4015613469218



- Matériau Aluminium
- Contenance max. en tasses 48
- Diamètre max. des tasses 90 mm
- Dimensions puits de tasses Ø 95 mm | Hauteur: 300 mm
- Plage de température de 30 °C à 45 °C
- Interrupteur de marche/arrêt Oui
- Propriétés 4 récipients pour cuillères à café, amovibles  
Avec socle rotatif
- Puissance 0,2 kW | 230 V | 50 Hz
- Dimensions L 360 x P 360 x H 415 mm
- Poids 7,5 kg

### Chauffe-tasses TA720

103076

PVC\* 379,- €



GTIN 4015613708867



- Matériau Acier inoxydable
- Contenance max. en tasses 72
- Plage de température jusqu'à 60 °C
- Dimensions surface de présentation L 280 x P 295 mm
- Hauteur intérieure, chaque 175 mm
- Interrupteur de marche/arrêt Oui
- Propriétés Avec tablette, dimensions : L 250 x P 250 mm
- Puissance 0,14 kW | 230 V | 50/60 Hz
- Dimensions L 320 x P 320 x H 545 mm
- Poids 10,3 kg



## Chauffe-assiette 30-40 ass., Al

103069

PVC\* 595,- €



GTIN 4015613475592



- Matériau Acier inoxydable
- Contenance max. en assiettes 30 - 40
- Diamètre max. des assiettes 320 mm
- Diamètre intérieur 330 mm
- Plage de température de 30 °C à 80 °C
- Réglage de la température Thermostatique
- Modèle de tablette intermédiaire Sur toute la surface
- Type de porte Porte pivotante
- Témoin lumineux de contrôle Oui
- Interrupteur de marche/arrêt Oui
- Puissance 0,6 kW | 230 V | 50 Hz
- Dimensions L 465 x P 465 x H 565 mm
- Poids 22,4 kg

## Distrib. assiette, 2x50 ass.,2,0kW

103065

PVC\* 1 389,- €



GTIN 4015613437774



- Matériau Acier inoxydable
- Diamètre max. des assiettes 300 mm
- Contenance max. en assiettes 2 x 50
- Nombre de plaques de maintien au chaud 2
- Plaques de maintien au chaud commutables séparément Non
- Plage de température de 30 °C à 110 °C
- Témoin lumineux de contrôle Marche/arrêt
- Interrupteur de marche/arrêt Oui
- Roulettes de direction 4 roulettes de direction, 2 roulettes avec frein
- Compris 2 couvercles, plastique
- Puissance 2 kW | 230 V | 50 Hz
- Dimensions L 435 x P 820 x H 1 025 mm
- Poids 54 kg



- ▶ Contenance : 2 x 50 assiettes
- ▶ Diamètre des assiettes : 300 mm

## Armoire chauff., 1T, 25-30 ass.

103064

PVC\* 315,- €



GTIN 4015613405704



- Matériau Acier inoxydable
- Contenance max. en assiettes 25 - 30
- Diamètre max. des assiettes 320 mm
- Plage de température de 30 °C à 85 °C
- Réglage de la température Thermostatique
- Nombre de portes 1
- Type de porte Porte(s) à battant
- Nombre de tablettes intermédiaires 1
- Tablettes intermédiaires réglables en hauteur Oui
- Interrupteur de marche/arrêt Oui
- Puissance 0,4 kW | 230 V | 50 Hz
- Dimensions L 400 x P 450 x H 575 mm
- Poids 21,2 kg

## Armoire chauff., 1T, 55-60 ass.

103063

PVC\* 379,- €



GTIN 4015613398594



- Matériau Acier inoxydable
- Contenance max. en assiettes 55 - 60
- Diamètre max. des assiettes 320 mm
- Plage de température de 30 °C à 85 °C
- Réglage de la température Thermostatique
- Nombre de portes 1
- Type de porte Porte(s) à battant
- Nombre de tablettes intermédiaires 1
- Tablettes intermédiaires réglables en hauteur Oui
- Témoin lumineux de contrôle Oui
- Interrupteur de marche/arrêt Oui
- Puissance 0,75 kW | 230 V | 50 Hz
- Dimensions L 450 x P 490 x H 855 mm
- Poids 32,2 kg

## Armoire chauff., 2T, 110-120 ass.

103122

PVC\* 639,- €



GTIN 4015613398600



- Matériau Acier inoxydable
- Contenance max. en assiettes 110 - 120
- Diamètre max. des assiettes 320 mm
- Plage de température de 30 °C à 85 °C
- Réglage de la température Thermostatique
- Nombre de portes 2
- Type de porte Porte(s) à battant
- Nombre de tablettes intermédiaires 1
- Tablettes intermédiaires réglables en hauteur Oui
- Témoin lumineux de contrôle Oui
- Interrupteur de marche/arrêt Oui
- Puissance 1,2 kW | 230 V | 50 Hz
- Dimensions L 750 x P 495 x H 855 mm
- Poids 46 kg

# Lampe chauffante IWL250D SI

114278

PVC\* 109,- €



GTIN 4015613715933



Chaleur infrarouge flexible - la lampe chauffante avec système pendulaire pour garder les plats au chaud en fonction des besoins.

- Matériau Acier Laqué
- Couleur Argenté Mat
- Type de source de chaleur Ampoule(s) infrarouge(s)
- Douille E27
- Modèle Montage au plafond
- Type de câble de raccordement Câble en spirale
- Modèle de câble de raccordement Longueur de câble : 650 mm à 1600 mm Système pendulaire
- Interrupteur de marche/arrêt Oui
- Propriétés Réflecteur en acier ventilé
- Compris 1 ampoule infrarouge (Philips Incandescent), couleur du verre : transparent Matériel de raccordement électrique
- Puissance 0,25 kW | 230-250 V | 50 Hz
- Dimensions L 240 x P 240 x H 265 mm
- Poids 1,04 kg



- ▶ Lampe chauffante avec système pendulaire
- ▶ Modèle : montage au plafond



- ▶ 1 ampoule infrarouge (Philips Incandescent)
- ▶ Couleur du verre : transparent
- ▶ Douille : E27



- ▶ Interrupteur de marche/arrêt

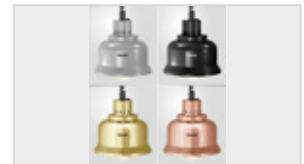

- ▶ Lampes chauffantes IWL250D
- ▶ Disponibles en 4 couleurs différentes

## Lampe chauffante IWL250D SW

- Couleur: Noir, Mat
- Dimensions: L 230 x P 230 x H 250 mm
- Poids: 1,04 kg
- GTIN: 4015613712703



114273

PVC\* 109,- €

## Lampe chauffante IWL250D KU

- Couleur: Cuivre, Brillant
- Dimensions: L 230 x P 230 x H 250 mm
- Poids: 1,04 kg
- GTIN: 4015613712727



114274

PVC\* 135,- €

## Lampe chauffante IWL250D GO

- Couleur: Doré, Brillant
- Dimensions: L 230 x P 230 x H 250 mm
- Poids: 1,04 kg
- GTIN: 4015613712734



114275

PVC\* 135,- €

## Accessoires

### Ampoule infrarouge IWL250D

- Matériau: Verre, Métal
- Modèle: Infrarouge, Philips Incandescent 230-250 V BR125
- Filetage: E27
- Puissance: 0,25 kW | 230-250 V | 50 Hz
- Dimensions: L 125 x P 125 x H 180 mm
- Poids: 0,12 kg
- GTIN: 4015613692562



114271

PVC\* 17,- €

### Lampe infrarouge IWL250D-W

- Matériau: Verre, Métal
- Modèle: Infrarouge, Philips Incandescent 230-250 V BR125, Couleur du verre : Transparent
- Filetage: E27
- Puissance: 0,25 kW | 230-250 V | 50 Hz
- Dimensions: L 125 x P 125 x H 173 mm
- Poids: 0,1 kg
- GTIN: 4015613715131



114277

PVC\* 15,- €

## Pont chauffant I2WL550 1/1

114266

PVC\* 119,- €



GTIN 4015613675831



- Matériau Aluminium
- Taille de la cuve, format GN 1/1 GN
- Profondeur max. du récipient GN 65 mm
- Nombre de sources de chaleur 2
- Type de source de chaleur Ampoule(s) infrarouge(s)
- Puissance par source de chaleur 0,275 kW
- Plage de température de 0 °C à 70 °C
- Poids réglables en hauteur Oui
- Réglable en hauteur de 550 mm à 700 mm
- Interrupteur de marche/arrêt Oui
- Propriétés Réflecteurs en aluminium ventilés
- État lors de la livraison Kit (montage facile)
- Compris 1 récipient GN 1/1 GN, 65 mm de profondeur, acier inoxydable
- Puissance 0,55 kW | 230 V | 50 Hz
- Dimensions L 510 x P 345 x H 550 mm
- Poids 2,4 kg

## Pont thermique I3WL820 2/1 GN

114267

PVC\* 119,- €



GTIN 4015613676326



- Matériau Aluminium
- Taille de la cuve, format GN 2/1 GN
- Profondeur max. du récipient GN 65 mm
- Nombre de sources de chaleur 3
- Puissance par source de chaleur 0,275 kW
- Sources de chaleur commutables séparément Non
- Type de source de chaleur Ampoule(s) infrarouge(s)
- Plage de température jusqu'à 58 °C
- Hauteur libre 390 mm
- Protection contre les postillons et la toux Non
- Interrupteur de marche/arrêt Oui
- Modèle Conçu pour les cuves GN / bacs GN
- Remarque importante Livraison sans récipient GN
- Propriétés Réflecteurs en aluminium ventilés
- État lors de la livraison Kit (montage facile)
- Puissance 0,825 kW | 230 V | 50 Hz
- Dimensions L 810 x P 340 x H 610 mm
- Poids 2,1 kg

## Pont chauffant IHR1000 1/1

A114001

PVC\* 239,- €



GTIN 4015613432526



- Matériau Acier au nickel-chrome
- Taille de la cuve, format GN 1/1 GN
- Type de source de chaleur Tube(s) chauffant(s) infrarouge(s)
- Témoin lumineux de contrôle Oui
- Interrupteur de marche/arrêt Oui
- Compris 1 récipient GN 1/1 GN, 65 mm de profondeur, acier inoxydable
- Puissance 1 kW | 230 V | 50 Hz
- Dimensions L 335 x P 570 x H 505 mm
- Poids 8,3 kg

## Pont thermique IHR650 1/1 GN

114265

PVC\* 579,- €



GTIN 4015613670775



• Matériau	Acier inoxydable Aluminium Verre
• Nombre de sources de chaleur	1
• Taille de la cuve, format GN	1/1 GN
• Profondeur max. du récipient GN	40 mm
• Type de source de chaleur	Tube(s) chauffant(s) infrarouge(s)
• Puissance par source de chaleur	0,65 kW
• Protection contre les postillons et la toux	Oui
• Hauteur libre	340 mm
• Interrupteur de marche/arrêt	Oui
• Témoin lumineux de contrôle	-
• Modèle	Conçu pour les cuves GN / bacs GN Ouverture pour récipient GN : L 507 x P 300 x H 50 mm
• Remarque importante	Livraison sans récipient GN
• État lors de la livraison	Monté
• Puissance	0,65 kW   230 V   50/60 Hz
• Dimensions	L 775 x P 430 x H 457 mm
• Poids	9 kg

## Pont chauffant I1WL400

114263

PVC\* 229,- €



GTIN 4015613655376



STAINLESS STEEL

• Matériau	Acier inoxydable Plexiglas
• Nombre de zones chauffantes	1
• Nombre de sources de chaleur	1
• Type de source de chaleur	Ampoule(s) infrarouge(s)
• Matériau de la surface de la plaque de maintien au chaud	Vitrocéramique
• Largeur de la plaque de maintien au chaud	320 mm
• Profondeur de la plaque de maintien au chaud	525 mm
• Plage de température	de 30 °C à 85 °C
• Protection contre les postillons et la toux	Oui
• Hauteur libre	230 mm
• Interrupteur de marche/arrêt	Oui
• Témoin lumineux de contrôle	Marche/arrêt
• État lors de la livraison	Monté
• Puissance	0,4 kW   220-240 V   50-60 Hz
• Dimensions	L 380 x P 555 x H 560 mm
• Poids	7,5 kg

## Pont chauffant I2WL800

114260

PVC\* 419,- €



GTIN 4015613524511



STAINLESS STEEL

• Matériau	Acier inoxydable Plexiglas
• Nombre de zones chauffantes	2
• Type de source de chaleur	Ampoule(s) infrarouge(s)
• Plage de température	de 30 °C à 85 °C
• Matériau de la surface de la plaque de maintien au chaud	Vitrocéramique
• Zones chauffantes réglables séparément	Oui
• Protection contre les postillons et la toux	Oui
• Témoin lumineux de contrôle	Oui
• Interrupteur de marche/arrêt	Oui
• Propriétés	Plaque de maintien au chaud divisée au milieu
• Puissance	0,8 kW   230 V   50 Hz
• Dimensions	L 730 x P 560 x H 560 mm
• Poids	15,6 kg



## Pont chauffant TR I2WL950

A114245

PVC\* 709,- €



GTIN 4015613389684



CNS 18/10

- Matériau CNS 18/10
- Matériau de la surface de la plaque de maintien au chaud CNS 18/10
- Nombre de sources de chaleur 2
- Type de source de chaleur Ampoule(s) infrarouge(s)
- Sources de chaleur commutables séparément Oui
- Protection contre les postillons et la toux Oui
- Témoin lumineux de contrôle Oui
- Interrupteur de marche/arrêt Oui
- Puissance 0,95 kW | 230 V | 50 Hz
- Dimensions L 850 x P 650 x H 800 mm
- Poids 19 kg

## Pont chauffant TR I3WL1350

A114250

PVC\* 879,- €



GTIN 4015613389691



CNS 18/10

- Matériau CNS 18/10
- Matériau de la surface de la plaque de maintien au chaud CNS 18/10
- Nombre de sources de chaleur 3
- Type de source de chaleur Ampoule(s) infrarouge(s)
- Sources de chaleur commutables séparément Oui
- Protection contre les postillons et la toux Oui
- Témoin lumineux de contrôle Oui
- Interrupteur de marche/arrêt Oui
- Puissance 1,35 kW | 230 V | 50 Hz
- Dimensions L 1 270 x P 650 x H 800 mm
- Poids 28 kg

## Pont thermique WBS800 I1HR

112081

PVC\* 589,- €



GTIN 4015613656311



STAINLESS STEEL

- Matériau Acier inoxydable
- Type de source de chaleur Tube(s) chauffant(s) infrarouge(s)
- Puissance par tube chauffant 0,2 kW
- Tubes chauffants commutables séparément Non
- Hauteur libre 290 mm
- Témoin lumineux de contrôle Oui
- Interrupteur de marche/arrêt Oui
- Propriétés 30 - 40 mm plié de tous les côtés  
Pieds réglables en tube carré 25 x 25 mm
- Dimensions L 800 x P 300 x H 400 mm
- Poids 8 kg

Nombre de tubes chauffants	Puissance	Dimensions	Poids	Code-No.	PVC*	%	GTIN
1	0,2 kW   220-240 V   50/60 Hz	L 800 x P 300 x H 400 mm	8 kg	112081	589,- €	②	4015613656311
2	0,4 kW   220-240 V   50/60 Hz	L 1 000 x P 300 x H 400 mm	9 kg	112101	639,- €	②	4015613656328
3	0,6 kW   220-240 V   50/60 Hz	L 1 200 x P 300 x H 400 mm	11 kg	112122	729,- €	②	4015613656335
3	0,6 kW   220-240 V   50/60 Hz	L 1 400 x P 300 x H 400 mm	12 kg	112141	759,- €	②	4015613650197
3	0,6 kW   220-240 V   50/60 Hz	L 1 600 x P 300 x H 400 mm	14 kg	112161	789,- €	②	4015613656342
4	0,8 kW   220-240 V   50/60 Hz	L 1 800 x P 300 x H 400 mm	17 kg	112181	898,- €	②	4015613656359
4	0,8 kW   220-240 V   50/60 Hz	L 2 000 x P 300 x H 400 mm	18 kg	112201	959,- €	②	4015613656366

# Pont chauffant IHR650

114001

PVC\* 198,- €



GTIN 4015613451749



- Type de source de chaleur
- Modèle
- Propriétés
- Non fourni
- Dimensions
- Poids

Tube(s) chauffant(s) infrarouge(s)  
 Prêt à être monté  
 Préparé pour le montage de pieds ou d'une chaîne  
 Pieds, chaîne  
 L 760 x P 225 x H 65 mm  
 2,75 kg



Nombre de tubes chauffants	Puissance	Dimensions	Poids	Code-No.	PVC*	%	GTIN
1	0,65 kW   230 V   50/60 Hz	L 760 x P 225 x H 65 mm	2,75 kg	114001	198,- €	②	4015613451749
1	0,8 kW   230 V   50/60 Hz	L 920 x P 225 x H 65 mm	3,31 kg	114002	219,- €	②	4015613452142
1	0,95 kW   230 V   50/60 Hz	L 1 070 x P 225 x H 65 mm	3,61 kg	114003	239,- €	②	4015613452159
1	1,25 kW   230 V   50/60 Hz	L 1 370 x P 225 x H 65 mm	4,32 kg	114004	275,- €	②	4015613452166
1	1,1 kW   230 V   50/60 Hz	L 1 220 x P 225 x H 65 mm	4 kg	114005	265,- €	②	4015613466538
1	1,73 kW   230 V   50/60 Hz	L 1 830 x P 225 x H 65 mm	5,58 kg	114006	329,- €	②	4015613466545

## Accessoires

### Pied pont thermique, paire

- Dimensions: L 270 x P 25 x H 425 mm
- Poids: 0,72 kg
- GTIN: 4015613452258



114000

PVC\* 72,- € ②

## Réchaud 5

120803

PVC\* 529,- €



GTIN 4015613612553



- Matériau Aluminium
- Matériau de la plaque de maintien au chaud Aluminium
- Nombre de plaques de maintien au chaud 5
- Dimensions surface de présentation L 280 x P 165 mm
- Propriétés de la poignée Caoutchouté
- Témoin lumineux de contrôle Oui
- Interrupteur de marche/arrêt Oui
- Puissance 0,85 kW | 230 V | 50/60 Hz
- Dimensions L 380 x P 250 x H 320 mm
- Poids 15,4 kg

## Réchaud, 8PL Alu, argent

120802

PVC\* 759,- €



GTIN 4015613509815



- Matériau Aluminium
- Matériau de la plaque de maintien au chaud Aluminium
- Nombre de plaques de maintien au chaud 7
- Dimensions surface de présentation L 280 x P 165 mm
- Propriétés de la poignée Caoutchouté
- Témoin lumineux de contrôle Oui
- Interrupteur de marche/arrêt Oui
- Puissance 1,25 kW | 230 V | 50/60 Hz
- Dimensions L 380 x P 250 x H 447 mm
- Poids 22,3 kg

## Accessoires

### Plaque de rechange chauffe-plaques

- Matériau: Aluminium
- Dimensions surface de présentation: L 280 x P 165 mm
- Propriétés de la poignée: Caoutchouté
- Dimensions: L 165 x P 280 x H 10 mm
- Poids: 1,93 kg
- GTIN: 4015613658100



120806

PVC\* 69,- €



## Plaque chauffante WP1200

A114365

PVC\* 55,- €



GTIN 4015613687254



- Matériau Acier inoxydable
- Matériau de la plaque de maintien au chaud Acier inoxydable
- Dimensions surface de présentation L 600 x P 200 mm
- Temps de chauffe 7 minutes (100 °C)
- Durée max. de maintien au chaud 37 min.
- Protection contre la surchauffe Oui
- Interrupteur de marche/arrêt Oui
- Témoin lumineux de contrôle Chauffe
- Propriétés Prêt à l'emploi
- Lors du branchement au courant, la plaque de maintien au chaud est automatiquement chauffée à maximum 100 °C
- Set de câbles amovible
- Puissance 1,2 kW | 220-240 V | 50/60 Hz
- Dimensions L 730 x P 215 x H 62 mm
- Poids 4 kg

## Plaque chauffante WP150 1/1

114356

PVC\* 124,- €



GTIN 4015613416755



- Matériau Aluminium
- Matériau de la plaque de maintien au chaud Verre
- Gastronorm 1/1 GN
- Plage de température de 30 °C à 95 °C
- Réglage de la température En continu
- Témoin lumineux de contrôle Oui
- Interrupteur de marche/arrêt Oui
- Non fourni Récipients GN
- Puissance 0,15 kW | 230 V | 50/60 Hz
- Dimensions L 570 x P 335 x H 40 mm
- Poids 3,4 kg

## Plaque chauffante WP300 2/1

114357

PVC\* 169,- €



GTIN 4015613416762



- Matériau Aluminium
- Matériau de la plaque de maintien au chaud Verre
- Gastronorm 2/1 GN
- Plage de température de 30 °C à 95 °C
- Réglage de la température En continu
- Témoin lumineux de contrôle Oui
- Interrupteur de marche/arrêt Oui
- Non fourni Récipients GN
- Puissance 0,3 kW | 230 V | 50/60 Hz
- Dimensions L 670 x P 550 x H 40 mm
- Poids 5,9 kg

## Plaque chauffante WP250

114360

PVC\* 129,- €



GTIN 4015613504957



- Matériau Acier inoxydable
- Matériau de la plaque de maintien au chaud Acier inoxydable
- Plage de température de 35 °C à 95 °C
- Réglage de la température Thermostatique
- Témoin lumineux de contrôle Oui
- Interrupteur de marche/arrêt Oui
- Puissance 0,25 kW | 230 V | 50 Hz
- Dimensions L 500 x P 375 x H 64 mm
- Poids 5,4 kg

## Plaque chauffante WP450

114361

PVC\* 185,- €



GTIN 4015613504964



- Matériau Acier inoxydable
- Matériau de la plaque de maintien au chaud Acier inoxydable
- Plage de température de 35 °C à 95 °C
- Réglage de la température Thermostatique
- Témoin lumineux de contrôle Oui
- Interrupteur de marche/arrêt Oui
- Puissance 0,45 kW | 230 V | 50 Hz
- Dimensions L 900 x P 450 x H 64 mm
- Poids 9,3 kg

## Plaque chauffante WP600

114362

PVC\* 229,- €



GTIN 4015613504971



- Matériau Acier inoxydable
- Matériau de la plaque de maintien au chaud Acier inoxydable
- Plage de température de 35 °C à 95 °C
- Réglage de la température Thermostatique
- Témoin lumineux de contrôle Oui
- Interrupteur de marche/arrêt Oui
- Puissance 0,6 kW | 230 V | 50 Hz
- Dimensions L 1 000 x P 500 x H 64 mm
- Poids 10,9 kg

## Distributeurs de céréales



### Distributeur de céréales

500377

PVC\* 55,- €



GTIN 4015613527260



- Matériau  
Plastique  
Tôle d'acier  
Laqué
- Nombre de distributeurs  
1
- Contenance  
3,5 litres
- Hauteur des bacs  
75 mm
- Conçu pour  
Cornflakes  
Céréales  
Muesli  
Noix
- Propriétés  
Récipient anti-rayures  
Convient au montage mural  
Matériel de fixation
- Non fourni
- Dimensions  
L 180 x P 170 x H 395 mm
- Poids  
1,8 kg

### Double distributeur de céréales

500378

PVC\* 102,- €



GTIN 4015613531793



- Matériau  
Plastique  
Tôle d'acier  
Laqué
- Nombre de distributeurs  
2
- Contenance  
2 x 3,5 litres
- Hauteur des bacs  
75 mm
- Conçu pour  
Cornflakes  
Céréales  
Muesli  
Noix
- Propriétés  
Récipient anti-rayures  
Convient au montage mural  
Matériel de fixation
- Non fourni
- Dimensions  
L 360 x P 170 x H 395 mm
- Poids  
3,7 kg

### Triple distributeur de céréales

500379

PVC\* 159,- €



GTIN 4015613635675



- Matériau  
Plastique  
Tôle d'acier  
Laqué
- Nombre de distributeurs  
3
- Contenance  
3 x 3,5 litres
- Hauteur des bacs  
75 mm
- Conçu pour  
Cornflakes  
Céréales  
Muesli  
Noix
- Propriétés  
Récipient anti-rayures  
Convient au montage mural  
Matériel de fixation
- Non fourni
- Dimensions  
L 540 x P 170 x H 395 mm
- Poids  
5,6 kg



### Vitrine pour buffet "Petit", synthétique

A500403

PVC\* 29,- €



GTIN 4015613285702



- Matériau Plastique
- Couleur Blanc
- Nombre de niveaux 1
- Commande Des deux côtés
- Capot Amovible
- Dimensions Plexiglas L 390 x P 260 x H 170 mm
- Poids 1 kg

### Vitrine pour buffet "Grand", synthétique

A500404

PVC\* 51,- €



GTIN 4015613285719



- Matériau Plastique
- Couleur Blanc
- Nombre de niveaux 1
- Commande Des deux côtés
- Capot Amovible
- Dimensions Plexiglas L 470 x P 315 x H 195 mm
- Poids 1,7 kg

### Vitrine buffet double, synthétique

A500405

PVC\* 89,- €



GTIN 4015613285726



- Matériau Plastique
- Couleur Blanc
- Nombre de niveaux 2
- Commande Des deux côtés
- Capot Amovible
- Dimensions Plexiglas L 470 x P 315 x H 415 mm
- Poids 3,1 kg

## Vitrine de buffet 5400 2E-K

700356

PVC\* 198,- €



GTIN 4015613688954



- Matériau
- Couleur
- Nombre de niveaux
- Dimensions du fond

- Commande
- Propriétés

- Dimensions
- Poids

Verre  
Acier inoxydable  
Argenté  
2  
En haut : L 540 x P 320 x H 120 mm  
En bas : L 540 x P 320 x H 150 mm  
Des deux côtés  
Dimensions de la découpe de la porte : En bas L 540 x H 150 mm, en haut L 540 x H 120 mm  
Tablettes amovibles  
Portes avec blocage  
L 550 x P 375 x H 370 mm  
11,6 kg

## Vitrine de buffet 3850 3E-K

700357

PVC\* 399,- €



GTIN 4015613692616



- Matériau
- Couleur
- Nombre de niveaux
- Dimensions du fond
- Commande
- Propriétés

- Dimensions
- Poids

Verre  
Acier inoxydable  
Argenté  
3  
L 385 x P 265 x H 175 mm  
À l'arrière  
Dimensions de la porte : L 400 x H 600 mm  
Tablettes amovibles  
Porte avec blocage  
L 405 x P 335 x H 620 mm  
17,2 kg

## Vitrine buffet 70L

700355

PVC\* 279,- €



GTIN 4015613667614



- Matériau
- Couleur
- Nombre de niveaux
- Dimensions du fond

- Commande
- Propriétés
- Dimensions
- Poids

Verre  
Plexiglas  
Argenté  
2  
En haut : L 335 x P 420 x H 170 mm  
En bas : L 335 x P 490 x H 140 mm  
À l'arrière  
Tiroir fixes  
L 360 x P 600 x H 515 mm  
13,2 kg

The background of the page is a close-up photograph of a piece of fresh salmon. The salmon is a vibrant orange-pink color and is resting on a bed of crushed white ice. A single, thin slice of yellow lemon is placed on top of the salmon, partially overlapping the ice. The lighting is bright and even, highlighting the texture of the fish and the freshness of the ingredients.

## TECHNIQUE DE REFROIDISSEMENT

C'est ce que l'on appelle un assortiment cool : des grands appareils comme les réfrigérateurs et les congélateurs aux vitrines à gâteaux, en passant par les armoires murales réfrigérées et les machines à glaçons et à glace pilée, vous trouverez ici tout ce qu'il faut pour la conservation et le maintien au frais de vos aliments.

## Mini table réfrigérée 900T2

110156

PVC\* 1 098,- €



GTIN 4015613655802



• Matériau	Acier au nickel-chrome
• Nombre d'armoire	2
• Armoires de format standard	1/1 GN
• Dimensions armoire	L 428 x P 497 x H 590 mm
• Réfrigération	Air ventilé
• Réfrigérant	R134a
• Contenance	260 litre(s)
• Plage de température	de 0 °C à 10 °C
• Classe de climat	N
• Classe d'efficacité énergétique	C
• Avec évaporateur entouré de mousse	Oui
• Évaporation de l'eau de condensation	Oui
• Affichage numérique	Oui
• Témoin lumineux de contrôle	Marche/arrêt
• Interrupteur de marche/arrêt	Oui
• Butée de porte	Gauche / droite
• Butée de porte interchangeable	Non
• Puissance	0,204 kW   220-240 V   50 Hz
• Dimensions	L 900 x P 700 x H 870 mm
• Poids	60,2 kg

## Mini table réfrigérée 900T1S2

110157

PVC\* 1 598,- €



GTIN 4015613651552



• Matériau	Acier au nickel-chrome
• Nombre d'armoire	1
• Armoires de format standard	1/1 GN
• Dimensions armoire	L 428 x P 497 x H 590 mm
• Nombre de tiroirs	2
• Dimensions tiroir	L 304 x P 515 x H 140 mm
• Réfrigération	Air ventilé
• Réfrigérant	R134a
• Contenance	260 litre(s)
• Plage de température	de 0 °C à 10 °C
• Classe de climat	N
• Classe d'efficacité énergétique	C
• Avec évaporateur entouré de mousse	Oui
• Évaporation de l'eau de condensation	Oui
• Affichage numérique	Oui
• Témoin lumineux de contrôle	Marche/arrêt
• Interrupteur de marche/arrêt	Oui
• Butée de porte	À droite
• Butée de porte interchangeable	Non
• Puissance	0,204 kW   220-240 V   50 Hz
• Dimensions	L 900 x P 700 x H 870 mm
• Poids	68 kg



## Mini table réfrigérée 901T2

**110158**

PVC\* 1 198,- €



GTIN 4015613688107



2 portes à battant permettent un accès rapide aux plats réfrigérés. L'intérieur est équipé de glissières au format 1/1 GN.



• Matériau	CNS 18/10
• Nombre d'armoire	1
• Armoires de format standard	1/1 GN
• Nombre de tiroirs	5
• Distance entre les tiroirs	55 mm
• Charge max. par tiroir	30 kg
• Dimensions armoire	L 810 x P 586 x H 492 mm
• Réfrigération	Statique
• Réfrigérant	R600a
• Contenance	214 litre(s)
• Plage de température	de 0 °C à 8 °C
• Classe de climat	4
• Classe d'efficacité énergétique	B (EU No.2015 / 1094)
• Avec évaporateur entouré de mousse	Non
• Évaporation de l'eau de condensation	Oui
• Affichage numérique	Oui
• Témoin lumineux de contrôle	Marche/arrêt
• Interrupteur de marche/arrêt	Oui
• Butée de porte	Gauche / droite
• Butée de porte interchangeable	Non
• Compris	2 grille 1/1 GN, revêtues de plastique
• Puissance	0,1424 kW   220-240 V   50 Hz
• Dimensions	L 900 x P 700 x H 882 mm
• Poids	78,6 kg

## Table de préparation 900T2

**200259**

PVC\* 1 239,- €



GTIN 4015613655796



• Matériau Acier au nickel-chrome



• Vitrine avec couvercle Oui



• Contenance GN 5 x 1/6 GN

• Profondeur max. du récipient GN 150 mm

• Nombre d'armoire 2

• Armoires de format standard 1/1 GN

• Dimensions armoire L 428 x P 497 x H 590 mm

• Réfrigération Air ventilé

• Réfrigérant R134a

• Contenance 260 litre(s)

• Plage de température de 0 °C à 10 °C

• Classe de climat N

• Avec évaporateur entouré de mousse Oui

• Évaporation de l'eau de condensation Oui

• Affichage numérique Oui

• Témoin lumineux de contrôle Marche/arrêt

• Interrupteur de marche/arrêt Oui

• Butée de porte Gauche / droite

• Butée de porte interchangeable Non

• Compris 5 barreaux : longueur 174 mm, largeur 25 mm

• Non fourni Récipients GN

• Puissance 0,204 kW | 220-240 V | 50 Hz

• Dimensions L 900 x P 700 x H 990 mm

• Poids 62 kg





- Matériau Acier au nickel-chrome
- Nombre d'armoire 1
- Armoires réfrigérées Oui
- Armoires de format standard 1/1 GN
- Nombre de tiroirs 3
- Dimensions armoire L 388 x P 540 x H 454 mm
- Nombre de tiroirs 2
- Tiroirs réfrigérés Oui
- Tiroirs de format standard 1/1 GN
- Dimensions tiroir L 305 x P 520 x H 145 mm
- Réfrigération Air ventilé
- Réfrigérant R134a
- Sans CFC Oui
- Plage de température de 0 °C à 10 °C
- Classe de climat SN
- Évaporation de l'eau de condensation Oui
- Affichage numérique Oui
- Interrupteur de marche/arrêt Oui
- Nombre de portes 1
- Butée de porte À droite
- Poids réglables en hauteur Oui
- Réglable en hauteur de 625 mm à 660 mm
- Compris 1 grille 1/1 GN
- Puissance 0,507 kW | 230 V | 50 Hz
- Dimensions L 1 400 x P 682 x H 625 mm
- Poids 86 kg

## Tables réfrigérées – Vue d'ensemble des caractéristiques

- ✓ Matériau: Acier au nickel-chrome
- ✓ Réfrigérant: R134a
- ✓ Plage de température : de 0 °C à 10 °C
- ✓ Classe de climat: 4
- ✓ Affichage numérique: Oui
- ✓ Interrupteur de marche/arrêt: Oui
- ✓ Poids réglables en hauteur: Oui
- ✓ Réfrigération: Air ventilé
- ✓ Classe d'efficacité énergétique: C (EU No.2015 / 1094)
- ✓ Réglage de la température: Thermostatique
- ✓ Évaporation de l'eau de condensation: Oui
- ✓ Témoin lumineux de contrôle: Marche/arrêt
- ✓ Butée de porte interchangeable: Oui
- ✓ Réglable en hauteur : de 850 mm à 900 mm

## Table réfrigérée T2

110801

PVC\* 1 959,- €

①

GTIN 4015613613482



- Matériau Acier au nickel-chrome
- Nombre d'armoire 2
- Armoires réfrigérées Oui
- Nombre de tiroirs 1
- Distance entre les tiroirs 70 mm
- Dimensions armoire L 335 x P 570 x H 554 mm
- Nombre de portes 2
- Butée de porte Gauche / droite
- Disponible sur demande Table réfrigérée avec porte vitrée  
Table réfrigérée avec roulettes
- Puissance 0,35 kW | 230 V | 50 Hz
- Dimensions L 1 342 x P 700 x H 850 mm
- Poids 88 kg

## Table réfrigérée T2 MA

**110801MA**

PVC\* 1 998,- €



GTIN 4015613613499



- Matériau Acier au nickel-chrome
- Pliage 50 mm



- Nombre d'armoire 2
- Armoires réfrigérées Oui
- Nombre de tiroirs 1
- Distance entre les tiroirs 70 mm
- Dimensions armoire L 335 x P 570 x H 554 mm
- Nombre de portes 2
- Butée de porte Gauche / droite
- Disponible sur demande Table réfrigérée avec porte vitrée  
Table réfrigérée avec roulettes



- Puissance 0,35 kW | 230 V | 50 Hz
- Dimensions L 1 342 x P 700 x H 850 mm
- Poids 89 kg

## Table réfrigérée S2T1-150

**110802**

PVC\* 2 429,- €



GTIN 4015613613505



- Matériau Acier au nickel-chrome
- Nombre d'armoire 1



- Armoires réfrigérées Oui
- Dimensions armoire L 335 x P 570 x H 554 mm



- Nombre de tiroirs 2
- Tiroirs réfrigérés Oui
- Tiroirs de format standard 1/1 GN
- Profondeur max. du récipient GN 150 mm
- Dimensions tiroir L 299 x P 572 x H 190 mm
- Nombre de portes 1
- Butée de porte À gauche
- Disponible sur demande Table réfrigérée avec porte vitrée  
Table réfrigérée avec roulettes

- Puissance 0,35 kW | 230 V | 50 Hz
- Dimensions L 1 342 x P 700 x H 850 mm
- Poids 99,5 kg

## Table réfrigérée S2T1-150 MA

**110802MA**

PVC\* 2 469,- €



GTIN 4015613613512



- Matériau Acier au nickel-chrome
- Pliage 50 mm



- Nombre d'armoire 1
- Armoires réfrigérées Oui



- Nombre de tiroirs 1
- Dimensions armoire L 335 x P 570 x H 554 mm
- Nombre de tiroirs 2
- Tiroirs réfrigérés Oui
- Tiroirs de format standard 1/1 GN
- Profondeur max. du récipient GN 150 mm
- Dimensions tiroir L 299 x P 572 x H 190 mm
- Nombre de portes 1
- Butée de porte À gauche
- Disponible sur demande Table réfrigérée avec porte vitrée  
Table réfrigérée avec roulettes

- Puissance 0,35 kW | 230 V | 50 Hz
- Dimensions L 1 342 x P 700 x H 850 mm
- Poids 100,5 kg

## Table réfrigérée S4-150

110803

PVC\* 2 759,- €



GTIN 4015613613529



CNS



- Matériau
- Nombre de tiroirs
- Tiroirs réfrigérés
- Tiroirs de format standard
- Profondeur max. du récipient GN
- Disponible sur demande
- Puissance
- Dimensions
- Poids

Acier au nickel-chrome  
4  
Oui  
1/1 GN  
3 x 150 mm, 1 x 100 mm  
Table réfrigérée avec roulettes  
0,35 kW | 230 V | 50 Hz  
L 1 342 x P 700 x H 850 mm  
110,5 kg

## Table réfrigérée S4-150 MA

110803MA

PVC\* 2 798,- €



GTIN 4015613613536



CNS



- Matériau
- Pliage
- Nombre de tiroirs
- Tiroirs réfrigérés
- Tiroirs de format standard
- Profondeur max. du récipient GN
- Témoin lumineux de contrôle
- Disponible sur demande
- Puissance
- Dimensions
- Poids

Acier au nickel-chrome  
50 mm  
4  
Oui  
1/1 GN  
3 x 150 mm, 1 x 100 mm  
Marche/arrêt  
Table réfrigérée avec roulettes  
0,35 kW | 230 V | 50 Hz  
L 1 342 x P 700 x H 850 mm  
111,5 kg

## Table réfrigérée S6-100

110804

PVC\* 2 959,- €



GTIN 4015613613543



CNS



- Matériau
- Nombre de tiroirs
- Tiroirs réfrigérés
- Tiroirs de format standard
- Profondeur max. du récipient GN
- Dimensions tiroir
- Disponible sur demande
- Puissance
- Dimensions
- Poids

Acier au nickel-chrome  
6  
Oui  
1/1 GN  
100 mm  
L 299 x P 572 x H 110 mm  
Table réfrigérée avec roulettes  
0,35 kW | 230 V | 50 Hz  
L 1 342 x P 700 x H 850 mm  
131 kg

## Table réfrigérée S6-100 MA

**110804MA**

PVC\* 2 998,- €



GTIN 4015613613550



• Matériau

Acier au nickel-chrome

• Pliage

50 mm



• Nombre de tiroirs

6

• Tiroirs réfrigérés

Oui



• Tiroirs de format standard

1/1 GN

• Profondeur max. du récipient GN

100 mm

• Dimensions tiroir

L 299 x P 572 x H 110 mm

• Classe de climat

4

• Affichage numérique

Oui

• Disponible sur demande

Table réfrigérée avec roulettes

• Puissance

0,35 kW | 230 V | 50 Hz

• Dimensions

L 1 342 x P 700 x H 850 mm

• Poids

132 kg

## Table réfrigérée T3 MA

**110814MA**

PVC\* 2 498,- €



GTIN 4015613689470



Table réfrigérée à 3 portes avec plan de travail en inox de qualité supérieure et un grand espace réfrigéré par ventilation - température de réfrigération constante et homogène à l'intérieur.



• Matériau

Acier au nickel-chrome

• Pliage

50 mm



• Nombre d'armoire

1

• Armoires réfrigérées

Oui

• Armoires de format standard

1/1 GN

• Profondeur max. du récipient GN

40 mm

• Nombre de tiroirs

6

• Charge max. par tiroir

50 kg

• Distance entre les tiroirs

60 mm

• Dimensions armoire

L 1250 x P 585 x H 500 mm

• Nombre de portes

3

• Butée de porte

Gauche / gauche / droite

• Compris

3 grilles (L 325 x P 530 x H 10 mm)

• Disponible sur demande

Table réfrigérée avec porte vitrée

Table réfrigérée avec roulettes

• Puissance

0,414 kW | 230 V | 50 Hz

• Dimensions

L 1 792 x P 700 x H 850 mm

• Poids

112 kg



- ▶ Température de réfrigération constante et homogène à l'intérieur
- ▶ Refroidissement : air ventilé
- ▶ Réglage de la température par 0,1 °C



- ▶ Nombre de portes : 3
- ▶ Norme pour le format des armoires : 1/1 GN
- ▶ Nombre de glissières : 6

## Table réfrigérée S2T2-150

110805

PVC\* 2 669,- €



GTIN 4015613613567



- Matériau Acier au nickel-chrome
- Nombre d'armoire 2
- Armoires réfrigérées Oui
- Nombre de tiroirs 1
- Dimensions armoire L 335 x P 570 x H 554 mm
- Nombre de tiroirs 2
- Tiroirs réfrigérés Oui
- Tiroirs de format standard 1/1 GN
- Profondeur max. du récipient GN 150 mm
- Dimensions tiroir L 299 x P 572 x H 190 mm
- Nombre de portes 2
- Butée de porte Gauche / droite
- Disponible sur demande Table réfrigérée avec porte vitrée  
Table réfrigérée avec roulettes
- Puissance 0,452 kW | 230 V | 50 Hz
- Dimensions L 1 792 x P 700 x H 850 mm
- Poids 122,2 kg

## Table réfrigérée S2T2-150 MA

110805MA

PVC\* 2 709,- €



GTIN 4015613613574



- Matériau Acier au nickel-chrome
- Pliage 50 mm
- Nombre d'armoire 2
- Armoires réfrigérées Oui
- Nombre de tiroirs 1
- Dimensions armoire L 335 x P 570 x H 554 mm
- Nombre de tiroirs 2
- Tiroirs réfrigérés Oui
- Tiroirs de format standard 1/1 GN
- Profondeur max. du récipient GN 150 mm
- Dimensions tiroir L 299 x P 572 x H 190 mm
- Nombre de portes 2
- Butée de porte Gauche / droite
- Disponible sur demande Table réfrigérée avec porte vitrée  
Table réfrigérée avec roulettes
- Puissance 0,452 kW | 230 V | 50 Hz
- Dimensions L 1 792 x P 700 x H 850 mm
- Poids 123,2 kg

## Table réfrigérée S4T1-150

110806

PVC\* 2 859,- €



GTIN 4015613613581



- Matériau Acier au nickel-chrome
- Nombre d'armoire 1
- Armoires réfrigérées Oui
- Nombre de tiroirs 1
- Dimensions armoire L 335 x P 570 x H 554 mm
- Nombre de tiroirs 4
- Tiroirs réfrigérés Oui
- Tiroirs de format standard 1/1 GN
- Profondeur max. du récipient GN 150 mm
- Dimensions tiroir L 299 x P 572 x H 190 mm
- Nombre de portes 1
- Butée de porte À gauche
- Disponible sur demande Table réfrigérée avec porte vitrée  
Table réfrigérée avec roulettes
- Puissance 0,452 kW | 230 V | 50 Hz
- Dimensions L 1 792 x P 700 x H 850 mm
- Poids 133,8 kg



## Table réfrigérée S4T1-150 MA

110806MA

PVC\* 2 898,- €



GTIN 4015613613598



- Matériau
- Pliage

Acier au nickel-chrome  
50 mm



- Nombre d'armoires
- Armoires réfrigérées

1  
Oui



- Nombre de tiroirs
- Dimensions armoire
- Nombre de tiroirs
- Tiroirs réfrigérés
- Tiroirs de format standard
- Profondeur max. du récipient GN
- Dimensions tiroir
- Nombre de portes
- Butée de porte
- Disponible sur demande

1  
L 335 x P 570 x H 554 mm  
4  
Oui  
1/1 GN  
150 mm  
L 299 x P 572 x H 190 mm  
1  
À gauche  
Table réfrigérée avec porte vitrée  
Table réfrigérée avec roulettes

- Tension
- Puissance
- Dimensions
- Poids

230 V  
0,452 kW  
L 1 792 x P 700 x H 850 mm  
134,8 kg

## Table réfrigérée S6-150

110807

PVC\* 3 149,- €



GTIN 4015613613604



- Matériau
- Nombre de tiroirs
- Tiroirs réfrigérés

Acier au nickel-chrome  
6  
Oui



- Tiroirs de format standard
- Profondeur max. du récipient GN
- Disponible sur demande

1/1 GN  
5 x 150 mm, 1 x 100 mm  
Table réfrigérée avec roulettes



- Puissance
- Dimensions
- Poids

0,452 kW | 230 V | 50 Hz  
L 1 792 x P 700 x H 850 mm  
144,2 kg

## Table réfrigérée S6-150 MA

110807MA

PVC\* 3 198,- €



GTIN 4015613613611



- Matériau
- Pliage
- Nombre de tiroirs
- Tiroirs réfrigérés

Acier au nickel-chrome  
50 mm  
6  
Oui



- Tiroirs de format standard
- Profondeur max. du récipient GN
- Disponible sur demande

1/1 GN  
5 x 150 mm, 1 x 100 mm  
Table réfrigérée avec roulettes



- Puissance
- Dimensions
- Poids

0,452 kW | 230 V | 50 Hz  
L 1 792 x P 700 x H 850 mm  
145,2 kg

## Table réfrigérée S9-100

110808

PVC\* 3 449,- €



GTIN 4015613613628



- Matériau Acier au nickel-chrome
- Nombre de tiroirs 9
- Tiroirs réfrigérés Oui
- Tiroirs de format standard 1/1 GN
- Profondeur max. du récipient GN 100 mm
- Dimensions tiroir L 299 x P 572 x H 100 mm
- Disponible sur demande Table réfrigérée avec roulettes
- Puissance 0,452 kW | 230 V | 50 Hz
- Dimensions L 1 792 x P 700 x H 850 mm
- Poids 171 kg

## Table réfrigérée S9-100 MA

110808MA

PVC\* 3 498,- €



GTIN 4015613613635



- Matériau Acier au nickel-chrome
- Pliage 50 mm
- Nombre de tiroirs 9
- Tiroirs réfrigérés Oui
- Tiroirs de format standard 1/1 GN
- Profondeur max. du récipient GN 100 mm
- Dimensions tiroir L 299 x P 572 x H 100 mm
- Puissance 0,452 kW | 230 V | 50 Hz
- Disponible sur demande Table réfrigérée avec roulettes
- Dimensions L 1 792 x P 700 x H 850 mm
- Poids 172 kg

## Accessoires

### Spray d'entretien, AI, 500ml DS

- Contenu / boîte: 500 ml
- Unité de commande: 1 carton (12 boîtes)
- Dimensions: L 70 x P 70 x H 230 mm
- Poids: 0,55 kg
- GTIN: 4015613360195



173031

PVC\* 198,- €



## Saladettes



### Saladette 438T1, 1/1GN, 1T

**200270**

PVC\* 798,- €



GTIN 4015613593319



• Matériau	Acier au nickel-chrome
• Contenance GN	1 x 1/1 GN
• Profondeur max. du récipient GN	150 mm
• Avec planche de découpe (polyéthylène)	Oui
• Nombre d'armoire	1
• Armoires de format standard	1/1 GN
• Dimensions armoire	L 368 x P 497 x H 590 mm
• Contenance	140 litre(s)
• Réfrigération	Air ventilé
• Réfrigérant	R134a
• Plage de température	de 0 °C à 10 °C
• Classe de climat	N
• Avec évaporateur entouré de mousse	Oui
• Évaporation de l'eau de condensation	Oui
• Affichage numérique	Oui
• Témoin lumineux de contrôle	Marche/arrêt
• Interrupteur de marche/arrêt	Oui
• Butée de porte	À droite
• Butée de porte interchangeable	Oui
• Compris	2 barreaux : longueur 535 mm, largeur 35 mm 1 grille 1/1 GN
• Non fourni	Récipients GN
• Puissance	0,23 kW   230-240 V   50 Hz
• Dimensions	L 438 x P 700 x H 882 mm
• Poids	43 kg

### Saladette 900T2

**200256**

PVC\* 949,- €



GTIN 4015613655758



• Matériau	Acier au nickel-chrome
• Contenance GN	2 x 1/1 GN + 3 x 1/6 GN
• Profondeur max. du récipient GN	150 mm
• Avec planche de découpe (polyéthylène)	Oui
• Nombre d'armoire	2
• Armoires de format standard	1/1 GN
• Dimensions armoire	L 428 x P 497 x H 590 mm
• Contenance	260 litre(s)
• Réfrigération	Air ventilé
• Réfrigérant	R134a
• Plage de température	de 0 °C à 10 °C
• Classe de climat	N
• Avec évaporateur entouré de mousse	Oui
• Évaporation de l'eau de condensation	Oui
• Affichage numérique	Oui
• Témoin lumineux de contrôle	Marche/arrêt
• Interrupteur de marche/arrêt	Oui
• Butée de porte	Gauche / droite
• Butée de porte interchangeable	Non
• Compris	2 barreaux : longueur 326 mm, largeur 25 mm 2 barreaux : longueur 535 mm, largeur 35 mm 4 barreaux : longueur 174 mm, largeur 25 mm
• Non fourni	Récipients GN
• Puissance	0,204 kW   220-240 V   50 Hz
• Dimensions	L 900 x P 700 x H 870 mm
• Poids	61,6 kg

## Saladette 1365T3

200257

PVC\* 1 529,- €



GTIN 4015613655765



- Matériau Acier au nickel-chrome
- Contenance GN 4 x 1/1 GN
- Profondeur max. du récipient GN 150 mm
- Avec planche de découpe (polyéthylène) Oui
- Nombre d'armoire 3
- Armoires de format standard 1/1 GN
- Dimensions armoire L 428 x P 497 x H 590 mm
- Contenance 390 litre(s)
- Réfrigération Air ventilé
- Réfrigérant R134a
- Plage de température de 0 °C à 10 °C
- Classe de climat N
- Avec évaporateur entouré de mousse Oui
- Évaporation de l'eau de condensation Oui
- Affichage numérique Oui
- Témoin lumineux de contrôle Marche/arrêt
- Interrupteur de marche/arrêt Oui
- Butée de porte Gauche / gauche / droite
- Butée de porte interchangeable Non
- Compris 3 barreaux : longueur 326 mm, largeur 25 mm  
3 barreaux : longueur 535 mm, largeur 35 mm  
4 barreaux : longueur 174 mm, largeur 25 mm
- Récipients GN
- Non fourni
- Puissance 0,321 kW | 220-240 V | 50 Hz
- Dimensions L 1 365 x P 700 x H 870 mm
- Poids 87,2 kg

## Saladette 900T2 +GL

200275

PVC\* 1 049,- €



GTIN 4015613638522



- Matériau Acier au nickel-chrome
- Contenance GN Brossé
- Contenance GN 2 x 1/1 GN + 3 x 1/6 GN
- Profondeur max. du récipient GN 150 mm
- Avec planche de découpe (polyéthylène) Oui
- Contenance 250 litre(s)
- Réfrigération Air ventilé
- Réfrigérant R134a
- Plage de température de 0 °C à 10 °C
- Classe de climat N
- Avec évaporateur entouré de mousse Oui
- Évaporation de l'eau de condensation Oui
- Affichage numérique Oui
- Interrupteur de marche/arrêt Oui
- Butée de porte Gauche / droite
- Compris 2 grilles 1/1 GN, acier inoxydable  
2 barreaux : longueur 326 mm, largeur 25 mm  
2 barreaux : longueur 535 mm, largeur 35 mm  
4 barreaux : longueur 174 mm, largeur 25 mm
- Récipients GN
- Non fourni
- Puissance 0,187 kW | 230 V | 50 Hz
- Dimensions L 900 x P 700 x H 850 mm
- Poids 57 kg

### Vitrine en verre 900T2 +GL

- Matériau: Verre
- Hauteur utile à l'intérieur: 230 mm en bas, 168 mm en haut
- Nombre de tablettes intermédiaires: 1
- Dimensions étagère intermédiaire: L 856 x P 298 mm
- État lors de la livraison: Kit (montage facile)
- Dimensions: L 880 x P 540 x H 425 mm
- Poids: 25,4 kg
- GTIN: 4015613638515



- ▶ Compatible avec la saladette 900T2 +GL
- ▶ Vitrine en verre 900T2 +GL

200274

PVC\* 289,- €



## Saladette 1535T2GLK

200279

PVC\* 2 519,- €



GTIN 4015613652597



- ▶ Avec surface pour la caisse :
- ▶ Dimensions : L 460 x P 700 mm



• Matériau	Acier au nickel-chrome Plexiglas Verre
• Contenance GN	3 x 1/1 GN
• Profondeur max. du récipient GN	150 mm
• Nombre d'armoire	2
• Armoires de format standard	1/1 GN
• Dimensions armoire	L 335 x P 600 x H 600 mm
• Contenance	390 litre(s)
• Réfrigération	Air ventilé
• Réfrigérant	R134a
• Plage de température	de 0 °C à 10 °C
• Classe de climat	N
• Avec évaporateur entouré de mousse	Non
• Évaporation de l'eau de condensation	Oui
• Affichage numérique	Oui
• Témoin lumineux de contrôle	Marche/arrêt
• Interrupteur de marche/arrêt	Oui
• Avec vitrine en verre	Oui
• Type de vitrage	Simple vitrage
• Verre trempé	Oui
• Type de vitrine en verre côté utilisateur	Avec portes coulissantes
• Dimensions vitrine verre	L 1040 x P 640 x H 515 mm
• Nombre de tablettes intermédiaires	1
• Dimensions étagère intermédiaire	L 1010 x P 230 mm
• Hauteur utile à l'intérieur	300 mm en bas, 140 mm en haut
• Éclairage	Sur la vitrine en verre commutable séparément
• Non fourni	Récipients GN
• Butée de porte	Gauche / droite
• Butée de porte interchangeable	Non
• Propriétés	Évaporateur vertical entre les armoires
• Compris	2 grille 1/1 GN, revêtements de plastique 3 barreaux : longueur 535 mm, largeur 23 mm
• État lors de la livraison	Kit (montage facile)
• Puissance	0,507 kW   220-240 V   50 Hz
• Dimensions	L 1 535 x P 700 x H 1 355 mm
• Poids	126 kg

## Saladette pour pizzaiolo 900T2

200258

PVC\* 1 149,- €



GTIN 4015613655789



• Matériau	Acier au nickel-chrome
• Contenance GN	5 x 1/6 GN
• Profondeur max. du récipient GN	150 mm
• Nombre d'armoire	2
• Armoires de format standard	1/1 GN
• Dimensions armoire	L 428 x P 497 x H 590 mm
• Contenance	260 litre(s)
• Réfrigération	Air ventilé
• Réfrigérant	R134a
• Plage de température	de 0 °C à 10 °C
• Classe de climat	N
• Avec évaporateur entouré de mousse	Oui
• Évaporation de l'eau de condensation	Oui
• Affichage numérique	Oui
• Témoin lumineux de contrôle	Marche/arrêt
• Interrupteur de marche/arrêt	Oui
• Butée de porte	Gauche / droite
• Butée de porte interchangeable	Non
• Propriétés	Plan de travail en granit
• Compris	4 barreaux : longueur 174 mm, largeur 25 mm
• Non fourni	Récipients GN
• Puissance	0,204 kW   220-240 V   50 Hz
• Dimensions	L 904 x P 699 x H 1 080 mm
• Poids	90 kg



## Chariots buffets, froid – Vue d'ensemble des caractéristiques

- ✓ Matériau: Bois
- ✓ Réfrigération: Statique
- ✓ Plage de température : de 2 °C à 10 °C
- ✓ Protection contre les postillons et la toux: Oui
- ✓ Roulettes de direction: 4 roulettes de direction, 2 roulettes avec frein
- ✓ Couleur: Couleur noix
- ✓ Réfrigérant: R134a
- ✓ Témoin lumineux de contrôle: Marche/arrêt
- ✓ Éclairage: Protection contre les postillons et la toux

### Chariot buffet, froid, 3x1/1 GN

125507

PVC\* 2 598,- €



GTIN 4015613573670



- Nombre de cuves 1
- Taille de la cuve, format GN 3 x 1/1 GN
- Profondeur max. du récipient GN 150 mm
- Plage de température de 2 °C à 10 °C
- Propriétés Plan de travail en Granit Rosa Porrino  
Cuve en acier inoxydable  
Récipients GN  
Glissière à plateaux  
Kit (montage facile)
- Non fourni
- État lors de la livraison 0,236 kW | 230 V | 50 Hz
- Puissance L 1 200 x P 880 x H 1 370 mm
- Dimensions 112 kg
- Poids

### Chariot buffet, froid, 4x1/1 GN

125513

PVC\* 2 798,- €



GTIN 4015613573687



- Nombre de cuves 1
- Taille de la cuve, format GN 4 x 1/1 GN
- Profondeur max. du récipient GN 150 mm
- Plage de température de 2 °C à 10 °C
- Propriétés Plan de travail en Granit Rosa Porrino  
Cuve en acier inoxydable  
Récipients GN  
Glissière à plateaux  
Kit (montage facile)
- Non fourni
- État lors de la livraison 0,507 kW | 230 V | 50 Hz
- Puissance L 1 490 x P 880 x H 1 370 mm
- Dimensions 152 kg
- Poids

### Chariot buffet, froid, 6x 1/1 GN

125523

PVC\* 3 649,- €



GTIN 4015613573694



- Nombre de cuves 2
- Taille de la cuve, format GN 6 x 1/1 GN
- Profondeur max. du récipient GN 150 mm
- Plage de température de 2 °C à 10 °C
- Propriétés Plan de travail en Granit Rosa Porrino  
Cuve en acier inoxydable  
Récipients GN  
Glissière à plateaux  
Kit (montage facile)
- Non fourni
- État lors de la livraison 0,507 kW | 230 V | 50 Hz
- Puissance L 2 150 x P 880 x H 1 370 mm
- Dimensions 197 kg
- Poids

## Accessoires

#### 1 glissière plateaux, 3x 1/1 GN

- Matériau: Acier inoxydable
- Dimensions: L 1 180 x P 310 x H 130 mm
- Poids: 3,1 kg
- GTIN: 4015613570815

125502

PVC\* 249,- €



#### 1 glissière plateaux, 4x 1/1 GN

- Matériau: Acier inoxydable
- Dimensions: L 1 500 x P 310 x H 120 mm
- Poids: 4 kg
- GTIN: 4015613570846

125503

PVC\* 289,- €



#### 1 glissière plateaux, 6x 1/1 GN

- Matériau: Acier inoxydable
- Dimensions: L 2 100 x P 310 x H 120 mm
- Poids: 5,9 kg
- GTIN: 4015613570860

125504

PVC\* 429,- €



## Présentoirs réfrigérés pour bacs GN 150 mm de profondeur



### Présentoir réfrigéré GL3 3xGN1/3+1xGN1/2

**110175**

PVC\* 719,- €



GTIN 4015613655864



Hygiénique et propre - protection en verre contre les postillons



• Matériau	Acier au nickel-chrome Verre
• Profondeur max. du récipient GN	150 mm
• Modèle	Avec vitrine en verre
• Type de vitrage	Simple vitrage
• Verre trempé	Oui
• Vitre frontale	Plié
• Type de vitrine en verre côté utilisateur	Ouvert
• Réfrigération	Statique
• Réfrigérant	R134a
• Plage de température	de 0 °C à 10 °C
• Classe de climat	N
• Évaporation de l'eau de condensation	Oui
• Fonction de décongélation automatique	Oui
• Affichage numérique	Oui
• Témoin lumineux de contrôle	Marche/arrêt
• Interrupteur de marche/arrêt	Oui
• Propriétés	Système de refroidissement avec cuve réfrigérée
• État lors de la livraison	Kit (montage facile)
• Non fourni	Récipients GN
• Dimensions	L 1 200 x P 400 x H 425 mm
• Poids	39,4 kg

### Présentoir réfrigéré GL3 3xGN1/3+1xGN1/2

• Contenance GN	3 x 1/3 GN + 1 x 1/2 GN
• Dimensions vitrine verre	L 1190 x P 390 x H 195 mm
• Compris	1 barreau : longueur 326 mm, largeur 45 mm 4 barreaux : longueur 181 mm, largeur 25 mm 4 barreaux : longueur 326 mm, largeur 25 mm
• Puissance	0,166 kW   230 V   50 Hz
• Dimensions	L 1 200 x P 400 x H 425 mm
• Poids	39,4 kg
• GTIN	4015613655864

**110175**

PVC\* 719,- €



### Présentoir réfrigéré GL3 5xGN1/3+1xGN1/2

• Contenance GN	5 x 1/3 GN + 1 x 1/2 GN
• Dimensions vitrine verre	L 1490 x P 390 x H 195 mm
• Compris	1 barreau : longueur 326 mm, largeur 77 mm 4 barreaux : longueur 181 mm, largeur 25 mm 6 barreaux : longueur 326 mm, largeur 25 mm
• Puissance	0,174 kW   230 V   50 Hz
• Dimensions	L 1 500 x P 400 x H 425 mm
• Poids	45,4 kg
• GTIN	4015613655871

**110176**

PVC\* 829,- €



### Présentoir réfrigéré GL3 8 x GN 1/3

• Contenance GN	8 x 1/3 GN
• Dimensions vitrine verre	L 1790 x P 390 x H 195 mm
• Compris	4 barreaux : longueur 181 mm, largeur 25 mm 8 barreaux : longueur 326 mm, largeur 25 mm
• Puissance	0,18 kW   230 V   50 Hz
• Dimensions	L 1 800 x P 400 x H 425 mm
• Poids	51,9 kg
• GTIN	4015613655888

**110178**

PVC\* 939,- €



### Présentoir réfrigéré GL3 9 x GN 1/3

• Contenance GN	9 x 1/3 GN
• Dimensions vitrine verre	L 1990 x P 390 x H 195 mm
• Compris	4 barreaux : longueur 181 mm, largeur 25 mm 9 barreaux : longueur 326 mm, largeur 25 mm 1 barreau : longueur 326 mm, largeur 40 mm
• Puissance	0,194 kW   230 V   50 Hz
• Dimensions	L 2 000 x P 400 x H 425 mm
• Poids	55,4 kg
• GTIN	4015613655895

**110179**

PVC\* 1 039,- €





Hygiénique et propre - protection en verre contre les postillons

- Matériau Acier au nickel-chrome
- Verre Verre
- Profondeur max. du récipient GN 150 mm
- Modèle Avec vitrine en verre
- Type de vitrage Simple vitrage
- Verre trempé Oui
- Vitre frontale Plié
- Type de vitrine en verre côté utilisateur Ouvert
- Réfrigération Statique
- Réfrigérant R134a
- Plage de température de 0 °C à 10 °C
- Classe de climat N
- Évaporation de l'eau de condensation Oui
- Fonction de décongélation automatique Oui
- Affichage numérique Oui
- Témoin lumineux de contrôle Marche/arrêt
- Interrupteur de marche/arrêt Oui
- Propriétés Système de refroidissement avec cuve réfrigérée
- État lors de la livraison Kit (montage facile)
- Non fourni Récipients GN
- Dimensions L 1 200 x P 340 x H 425 mm
- Poids 36,4 kg

### Présentoir réfrigéré GL4 5 x GN 1/4

- Contenance GN 5 x 1/4 GN
- Dimensions vitrine verre L 1190 x P 330 x H 195 mm
- Compris 4 barreaux : longueur 181 mm, largeur 25 mm  
6 barreaux : longueur 264 mm, largeur 25 mm
- Puissance 0,166 kW | 230 V | 50 Hz
- Dimensions L 1 200 x P 340 x H 425 mm
- Poids 36,4 kg
- GTIN 4015613655819

110170

PVC\* 698,- € ①

### Présentoir réfrigéré GL4 6 x GN 1/4

- Contenance GN 6 x 1/4 GN
- Dimensions vitrine verre L 1390 x P 330 x H 195 mm
- Compris 1 barreau : longueur 264 mm, largeur 63 mm  
4 barreaux : longueur 181 mm, largeur 25 mm  
6 barreaux : longueur 264 mm, largeur 25 mm
- Puissance 0,194 kW | 230 V | 50 Hz
- Dimensions L 1 400 x P 340 x H 425 mm
- Poids 40,6 kg
- GTIN 4015613655826

110171

PVC\* 769,- € ①

### Présentoir réfrigéré GL4 7 x GN 1/4

- Contenance GN 7 x 1/4 GN
- Dimensions vitrine verre L 1490 x P 330 x H 195 mm
- Compris 4 barreaux : longueur 181 mm, largeur 25 mm  
6 barreaux : longueur 264 mm, largeur 25 mm
- Puissance 0,174 kW | 230 V | 50 Hz
- Dimensions L 1 500 x P 340 x H 425 mm
- Poids 41,4 kg
- GTIN 4015613655833

110172

PVC\* 809,- € ①

### Présentoir réfrigéré GL4 8 x GN 1/4

- Contenance GN 8 x 1/4 GN
- Dimensions vitrine verre L 1790 x P 330 x H 195 mm
- Compris 1 barreau : longueur 264 mm, largeur 134 mm  
4 barreaux : longueur 181 mm, largeur 25 mm  
8 barreaux : longueur 264 mm, largeur 25 mm
- Puissance 0,18 kW | 230 V | 50 Hz
- Dimensions L 1 800 x P 340 x H 425 mm
- Poids 46,8 kg
- GTIN 4015613655840

110173

PVC\* 909,- € ①

### Présentoir réfrigéré GL4 10 x GN 1/4

- Contenance GN 10 x 1/4 GN
- Dimensions vitrine verre L 1990 x P 330 x H 195 mm
- Compris 4 barreaux : longueur 181 mm, largeur 25 mm  
9 barreaux : longueur 264 mm, largeur 25 mm
- Puissance 0,194 kW | 230 V | 50 Hz
- Dimensions L 2 000 x P 340 x H 425 mm
- Poids 51 kg
- GTIN 4015613655857

110174

PVC\* 1 019,- € ①

## Vitrine froide 5x1/4 GN

**110310**

PVC\* 769,- €



GTIN 4015613640402



- Matériau  
Acier au nickel-chrome  
Acier inoxydable
- Profondeur max. du récipient GN  
150 mm
- Modèle  
Avec couvercle en acier inoxydable
- Réfrigération  
Statique
- Réfrigérant  
R134a
- Plage de température  
de 0 °C à 10 °C
- Classe de climat  
N
- Évaporation de l'eau de condensation  
Oui
- Fonction de décongélation automatique  
Oui
- Affichage numérique  
Oui
- Témoin lumineux de contrôle  
Marche/arrêt
- Interrupteur de marche/arrêt  
Oui
- Propriétés  
Système de refroidissement avec cuve réfrigérée
- Compris  
4 barreaux : longueur 181 mm, largeur 25 mm  
6 barreaux : longueur 264 mm, largeur 25 mm
- État lors de la livraison  
Monté
- Non fourni  
Récipients GN
- Dimensions  
L 1 200 x P 340 x H 275 mm
- Poids  
23,6 kg

## Vitrine froide 5x1/4 GN

- Contenance GN  
5 x 1/4 GN
- Puissance  
0,166 kW | 230 V | 50 Hz
- Dimensions  
L 1 200 x P 340 x H 275 mm
- Poids  
23,6 kg
- GTIN  
4015613640402

**110310**

PVC\* 769,- €



## Présentoir réfrigéré ED 7 x GN 1/4

- Contenance GN  
7 x 1/4 GN
- Puissance  
0,174 kW | 230 V | 50 Hz
- Dimensions  
L 1 500 x P 340 x H 275 mm
- Poids  
26 kg
- GTIN  
4015613650609

**110314**

PVC\* 849,- €



## Présentoir réfrig. ED 3x1/3GN+1x1/2GN

**110320**

PVC\* 789,- €



GTIN 4015613650616



- Matériau  
Acier au nickel-chrome  
Acier inoxydable
- Profondeur max. du récipient GN  
150 mm
- Modèle  
Avec couvercle en acier inoxydable
- Réfrigération  
Statique
- Réfrigérant  
R134a
- Plage de température  
de 0 °C à 10 °C
- Classe de climat  
N
- Évaporation de l'eau de condensation  
Oui
- Fonction de décongélation automatique  
Oui
- Affichage numérique  
Oui
- Témoin lumineux de contrôle  
Marche/arrêt
- Interrupteur de marche/arrêt  
Oui
- Propriétés  
Système de refroidissement avec cuve réfrigérée
- Compris  
1 barreau : longueur 326 mm, largeur 45 mm  
4 barreaux : longueur 181 mm, largeur 25 mm  
4 barreaux : longueur 326 mm, largeur 25 mm
- État lors de la livraison  
Monté
- Non fourni  
Récipients GN
- Dimensions  
L 1 200 x P 400 x H 275 mm
- Poids  
24,8 kg

## Présentoir réfrig. ED 3x1/3GN+1x1/2GN

- Contenance GN  
3 x 1/3 GN + 1 x 1/2 GN
- Puissance  
0,166 kW | 230 V | 50 Hz
- Dimensions  
L 1 200 x P 400 x H 275 mm
- Poids  
24,8 kg
- GTIN  
4015613650616

**110320**

PVC\* 789,- €



## Présentoir réfrig. ED 5x1/3GN+1x1/2GN

- Contenance GN  
5 x 1/3 GN + 1 x 1/2 GN
- Puissance  
0,174 kW | 230 V | 50 Hz
- Dimensions  
L 1 500 x P 400 x H 275 mm
- Poids  
27,8 kg
- GTIN  
4015613650623

**110322**

PVC\* 879,- €



## Vitrine froide Sushi, 5x1/2GN

110135G

PVC\* 1 219,- €



GTIN 4015613525853



- Matériau
  - CNS 18/10
  - Plastique
  - Verre
- Contenance GN
  - 5 x 1/2 GN
- Profondeur max. du récipient GN
  - 40 mm
- Modèle
  - Boîtier en verre fermé
- Type de vitrage
  - Simple vitrage
- Verre trempé
  - Oui
- Vitre frontale
  - Arrondi
- Réfrigération
  - Statique
- Réfrigérant
  - R600a
- Plage de température
  - de 2 °C à 7 °C
- Classe de climat
  - 4
- Évaporation de l'eau de condensation
  - Oui
- Fonction de décongélation automatique
  - Oui
- Affichage numérique
  - Oui
- Témoin lumineux de contrôle
  - Dégivrage
- Interrupteur de marche/arrêt
  - Oui
- Éclairage
  - LED
  - commutable séparément
- Propriétés
  - Côté utilisateur avec portes coulissantes en verre
  - Avec tube d'évaporation supplémentaire dans le haut
- Compris
  - 1 barreau : longueur 325 mm, largeur 30 mm
- État lors de la livraison
  - Monté
- Non fourni
  - Récipients GN
- Puissance
  - 0,18 kW | 230 V | 50 Hz
- Dimensions
  - L 1 800 x P 425 x H 295 mm
- Poids
  - 45,1 kg



## Vitrine réfrigérée 67L

700211G

PVC\* 949,- €



GTIN 4015613625294



- Matériau
  - Acier inoxydable
- Contenance GN
  - 1 x 1/1 GN + 1 x 1/3 GN
- Profondeur max. du récipient GN
  - 100 mm
- Contenance
  - 67 litre(s)
- Type de vitrage
  - Double vitrage
- Verre trempé
  - Oui
- Vitre frontale
  - Arrondi
  - Cerclé / encadré
- Réfrigération
  - Statique
- Réfrigérant
  - R600a
- Plage de température
  - de 0 °C à 10 °C
- Classe de climat
  - 4
- Évaporation de l'eau de condensation
  - Oui
- Fonction de décongélation automatique
  - Oui
- Affichage numérique
  - Oui
- Témoin lumineux de contrôle
  - Marche/arrêt
- Interrupteur de marche/arrêt
  - Oui
- Type de porte
  - Porte à guillotine
- Position de la porte
  - Arrière
- Butée de porte
  - En haut
- Butée de porte interchangeable
  - Non
- Propriétés
  - Planche de découpe en polyéthylène
- Compris
  - 8 récipients GN 1/6 GN, 100 mm de profondeur, CNS 18/10
  - 3 barreaux : longueur 360 mm, largeur 30 mm
- Puissance
  - 0,07 kW | 230 V | 50 Hz
- Dimensions
  - L 765 x P 610 x H 330 mm
- Poids
  - 25,7 kg





## Vitrine réfrigérante 40L-SBO

700219G

PVC\* 739,- €

②

GTIN 4015613696720



- ▶ Surface
- ▶ Dimensions : L 645 x P 300 mm
- ▶ Hauteur utile à l'intérieur : 260 mm
- ▶ Inox, amovible



Vitrine réfrigérante pour le libre-service - idéale pour les boissons froides, les yaourts ou les snacks à conserver au frais comme les sandwiches.



• Matériau Acier inoxydable  
Verre



• Contenance 40 litre(s)

• Matériau de la surface de pose Acier inoxydable  
• Dimensions surface de présentation L 645 x P 300 mm

• Hauteur utile à l'intérieur 260 mm  
• Type de vitrage Simple vitrage

• Verre trempé Oui

• Vitre frontale Arrondi

• Réfrigération Statique

• Réfrigérant R600a

• Plage de température de 0 °C à 6 °C

• Réglage de la température Thermostatique  
Par incréments de 0,1 °C

• Classe de climat 4

• Évaporation de l'eau de condensation Non

• Fonction de décongélation automatique Oui

• Affichage numérique Oui

• Témoin lumineux de contrôle Marche/arrêt

• Interrupteur de marche/arrêt Oui

• Propriétés Dimensions de l'ouverture : L 650 x P 190 mm

Fond amovible

• Puissance 0,105 kW | 220-240 V | 50 Hz

• Dimensions L 670 x P 585 x H 335 mm

• Poids 24,8 kg

## Vitrine réfrigérée 105L

700216G

PVC\* 839,- €

①

GTIN 4015613662152



- ▶ Surface de pose
- ▶ Matériau : acier inoxydable
- ▶ Dimensions : L 530 x P 665 mm



Pour une présentation attractive des aliments proposés en libre service. Le réapprovisionnement des produits est facile, car il est possible des deux côtés.



• Matériau Acier inoxydable  
Verre



• Contenance 105 litre(s)

• Matériau de la surface de pose Acier inoxydable  
• Dimensions surface de présentation L 530 x P 665 mm

• Hauteur utile à l'intérieur Max. 300 mm

• Type de vitrage Simple vitrage

• Verre trempé Non

• Vitre frontale Arrondi

• Réfrigération Statique

• Réfrigérant R600a

• Plage de température de 2 °C à 12 °C

• Réglage de la température Par incréments de 0,1 °C

• Classe de climat 4

• Évaporation de l'eau de condensation Non

• Fonction de décongélation automatique Oui

• Affichage numérique Oui

• Témoin lumineux de contrôle Marche/arrêt

• Interrupteur de marche/arrêt Oui

• Type de porte Porte à guillotine  
Porte(s) coulissante(s)

Des deux côtés

• Butée de porte En haut

• Butée de porte interchangeable Non

• Propriétés Dimensions portes coulissantes : l 277 x H 160 mm

• Puissance 0,105 kW | 220-240 V | 50 Hz

• Dimensions L 700 x P 880 x H 410 mm

• Poids 38 kg

## Vitrines réfrigérées "Bartscher Deli-Cool" – Vue d'ensemble des caractéristiques



- ✓ Vitre frontale: Arrondi, Cerclé / encadré
- ✓ Plage de température : de 2 °C à 12 °C
- ✓ Fonction de décongélation automatique: Oui
- ✓ Éclairage intérieur: Oui
- ✓ Type de tablette intermédiaire: Grille, chromée
- ✓ Réfrigérant: R600a
- ✓ Classe de climat: 4
- ✓ Affichage numérique: Oui
- ✓ Type de porte: Porte(s) coulissante(s)
- ✓ Tablettes intermédiaires réglables en hauteur: Oui

### Vitrine réfrigérée "Deli-Cool I"

**700201G**

PVC\* 619,- €



GTIN 4015613479101



- |   |                          |
|---|--------------------------|
| • Matériau                                    | Plastique                |
| • Contenance                                  | Verre                    |
| • Type de vitrage                             | 100 litre(s)             |
|   | Vitrage sur tout le tour |
|   | Double vitrage           |
| • Verre trempé                                | Non                      |
| • Matériau de la surface de pose              | Acier                    |
|   | Chromé                   |
| • Dimensions surface de présentation          | L 622 x P 476 mm         |
| • Réfrigération                               | Air ventilé              |
| • Éclairage                                   | LED                      |
|   | commutable séparément    |
| • Position de la porte                        | Arrière                  |
| • Nombre de tablettes intermédiaires          | 2                        |
| • Dimensions étagère intermédiaire supérieure | L 600 x P 300 mm         |
| • Dimensions étagère intermédiaire inférieure | L 600 x P 300 mm         |
| • Puissance                                   | 0,16 kW   230 V   50 Hz  |
| • Dimensions                                  | L 685 x P 455 x H 675 mm |
| • Poids                                       | 40,3 kg                  |



## Vitrine réfrig. "Deli Cool II"

700202G

PVC\* 809,- €



GTIN 4015613505558



- Matériau
  - Plastique
  - Verre
- Contenance
  - 120 litre(s)
- Type de vitrage
  - Double vitrage
  - Vitrage sur tout le tour
  - Oui
- Verre trempé
- Matériau de la surface de pose
  - Acier
- Dimensions surface de présentation
  - L 652 x P 476 mm
- Réfrigération
  - Air ventilé avec 2 ventilateurs
- Éclairage
  - LED
  - Plafond
  - commutable séparément
- Position de la porte
  - Arrière
- Nombre de tablettes intermédiaires
  - 2
- Dimensions étagère intermédiaire supérieure
  - L 630 x P 340 mm
- Dimensions étagère intermédiaire inférieure
  - L 630 x P 370 mm
- Puissance
  - 0,16 kW | 230 V | 50 Hz
- Dimensions
  - L 710 x P 575 x H 685 mm
- Poids
  - 56,6 kg

## Vitrine réfr. "Bartscher Deli-Cool II D"

700208G

PVC\* 849,- €



GTIN 4015613617688



- Matériau
  - Plastique
  - Verre
- Contenance
  - 120 litre(s)
- Type de vitrage
  - Double vitrage
  - Vitrage sur tout le tour
  - Oui
- Verre trempé
- Matériau de la surface de pose
  - Acier
- Dimensions surface de présentation
  - L 652 x P 476 mm
- Éclairage
  - LED
  - Plafond
  - commutable séparément
- Réfrigération
  - Air ventilé avec 2 ventilateurs
- Position de la porte
  - Des deux côtés
- Nombre de tablettes intermédiaires
  - 2
- Dimensions étagère intermédiaire supérieure
  - L 630 x P 340 mm
- Dimensions étagère intermédiaire inférieure
  - L 630 x P 370 mm
- Puissance
  - 0,16 kW | 230 V | 50 Hz
- Dimensions
  - L 710 x P 568 x H 686 mm
- Poids
  - 55 kg

## Vitrine réfrig. "Deli Cool III", 160L

700203G

PVC\* 898,- €



GTIN 4015613505555



- Matériau
  - Plastique
  - Verre
- Contenance
  - 160 litre(s)
- Type de vitrage
  - Double vitrage
  - Vitrage sur tout le tour
  - Oui
- Verre trempé
- Matériau de la surface de pose
  - Acier
- Dimensions surface de présentation
  - L 858 x P 467 mm
- Réfrigération
  - Air ventilé avec 2 ventilateurs
- Éclairage
  - LED
  - Plafond
  - commutable séparément
- Position de la porte
  - Arrière
- Nombre de tablettes intermédiaires
  - 2
- Dimensions étagère intermédiaire supérieure
  - L 810 x P 370 mm
- Dimensions étagère intermédiaire inférieure
  - L 810 x P 400 mm
- Puissance
  - 0,16 kW | 230 V | 50 Hz
- Dimensions
  - L 885 x P 580 x H 690 mm
- Poids
  - 66,3 kg

## Vitrines réfrigérées – Vue d'ensemble des caractéristiques

- ✓ Matériau: CNS 18/10, Verre
- ✓ Réfrigération: Air ventilé
- ✓ Plage de température : de 6 °C à 10 °C
- ✓ Fonction de décongélation automatique: Oui
- ✓ Témoin lumineux de contrôle: Oui
- ✓ Éclairage: Halogène, commutable séparément
- ✓ Position de la porte: Arrière
- ✓ Type de tablette intermédiaire: Grille, CNS 18/10
- ✓ Type de vitrage: Vitrage sur tout le tour, Simple vitrage
- ✓ Réfrigérant: R404a
- ✓ Classe de climat: 4
- ✓ Affichage numérique: Oui
- ✓ Éclairage intérieur: Oui
- ✓ Type de porte: Porte(s) coulissante(s)
- ✓ Nombre de tablettes intermédiaires: 1
- ✓ Tablettes intermédiaires réglables en hauteur: Non

### Vitrine réfrig. 2/1 GN, verre plat

406051

PVC\* 2 179,- €



GTIN 4015613415666



- Gastronom
- Profondeur max. du récipient GN

2/1 GN  
65 mm



- Contenance
- Vitre frontale

110 litre(s)  
Plié



- Verre trempé
- Dimensions étagère intermédiaire
- Non fourni
- Puissance
- Dimensions
- Poids

Oui  
L 660 x P 410 mm  
Récipients GN  
0,43 kW | 230 V | 50 Hz  
L 750 x P 775 x H 600 mm  
78,6 kg

### Vitrine réfrig. 3/1 GN, verre plat

406052

PVC\* 2 529,- €



GTIN 4015613415635



- Gastronom
- Profondeur max. du récipient GN

3/1 GN  
65 mm



- Contenance
- Vitre frontale

165 litre(s)  
Plié



- Verre trempé
- Dimensions étagère intermédiaire
- Non fourni
- Puissance
- Dimensions
- Poids

Oui  
L 990 x P 410 mm  
Récipients GN  
0,46 kW | 230 V | 50 Hz  
L 1 080 x P 775 x H 600 mm  
97,4 kg

### Vitrine réfrig. 3/1GN, verre bombé

405052

PVC\* 2 779,- €



GTIN 4015613415642



- Gastronom
- Profondeur max. du récipient GN

3/1 GN  
65 mm



- Contenance
- Vitre frontale

165 litre(s)  
Arrondi



- Verre trempé
- Dimensions étagère intermédiaire
- Non fourni
- Puissance
- Plage de température de
- Dimensions
- Poids

Oui  
L 990 x P 410 mm  
Récipients GN  
0,46 kW | 230 V | 50 Hz  
6 °C  
L 1 080 x P 775 x H 600 mm  
80 kg



## Mini vitrines réfrigérées – Vue d'ensemble des caractéristiques



- ✓ Vitre frontale: Cerclé / encadré
- ✓ Affichage numérique: Oui
- ✓ Interrupteur de marche/arrêt: Oui
- ✓ Position de la porte: Face avant
- ✓ Butée de porte interchangeable: Non
- ✓ Hauteur utile à l'intérieur: Variable
- ✓ Témoin lumineux de contrôle: Marche/arrêt
- ✓ Éclairage intérieur: Oui
- ✓ Butée de porte: À droite

### Mini vitrine réfrigérée 58L, blanche

**700258G**

PVC\* 398,- €



GTIN 4015613635057



- Matériau
  - Plastique
  - Verre
- Couleur
  - Blanc
- Type de vitrage
  - Double vitrage
- Contenance
  - 58 litre(s)
- Réfrigération
  - Air ventilé
- Réfrigérant
  - R600a
- Plage de température
  - de 2 °C à 12 °C
- Classe de climat
  - 4
- Évaporation de l'eau de condensation
  - Oui
- Fonction de décongélation automatique
  - Oui
- Éclairage
  - Tube fluorescent
  - Plafond
- Type de tablette intermédiaire
  - Grille, revêtue de plastique
- Nombre de tablettes intermédiaires
  - 2
- Dimensions étagère intermédiaire
  - L 380 x P 325 mm
- Tablettes intermédiaires réglables en hauteur
  - Oui
- Puissance
  - 0,18 kW | 230 V | 50 Hz
- Dimensions
  - L 435 x P 385 x H 805 mm
- Poids
  - 29,4 kg

### Mini vitrine réfrigérée 58L, blanche

- Couleur: Blanc
- Puissance: 0,18 kW | 230 V | 50 Hz
- Dimensions: L 435 x P 385 x H 805 mm
- Poids: 29,4 kg
- GTIN: 4015613635057

**700258G**

PVC\* 398,- €



### Mini-vitrine réfrigérée 58L-SW

- Couleur: Noir
- Puissance: 0,18 kW | 230 V | 50 Hz
- Dimensions: L 435 x P 385 x H 805 mm
- Poids: 28,5 kg
- GTIN: 4015613711843

**700358G**

PVC\* 398,- €





## Mini vitrine réfrigérée 78 L, blanche

700578G

PVC\* 439,- €



GTIN 4015613635071



- Matériau  
Plastique  
Verre
- Couleur  
Blanc
- Type de vitrage  
Double vitrage
- Contenance  
78 litre(s)
- Réfrigération  
Air ventilé
- Réfrigérant  
R600a
- Plage de température  
de 2 °C à 12 °C
- Classe de climat  
4
- Évaporation de l'eau de condensation  
Oui
- Fonction de décongélation automatique  
Oui
- Éclairage  
Tube fluorescent  
Plafond  
commutable séparément
- Nombre de tablettes intermédiaires  
3
- Type de tablette intermédiaire  
Grille, revêtue de plastique
- Dimensions étagère intermédiaire  
L 380 x P 325 mm
- Tablettes intermédiaires réglables en hauteur  
Oui
- Puissance  
0,18 kW | 230 V | 50 Hz
- Dimensions  
L 435 x P 385 x H 960 mm
- Poids  
33,6 kg

### Mini vitrine réfrigérée 78 L, blanche

- Couleur: Blanc
- Puissance: 0,18 kW | 230 V | 50 Hz
- Dimensions: L 435 x P 385 x H 960 mm
- Poids: 33,6 kg
- GTIN: 4015613635071



700578G

PVC\* 439,- €

### Mini vitrine réfrigérée 78 L, noire

- Couleur: Noir
- Puissance: 0,18 kW | 230 V | 50 Hz
- Dimensions: L 435 x P 385 x H 960 mm
- Poids: 33,2 kg
- GTIN: 4015613635088



700277G

PVC\* 439,- €

### Mini vitrine réfrigérée 78L, argent

- Couleur: Argenté
- Puissance: 0,18 kW | 230 V | 50 Hz
- Dimensions: L 435 x P 385 x H 960 mm
- Poids: 32,5 kg
- GTIN: 4015613664101



700778G

PVC\* 475,- €

## Vitrine réfrig. Mini 78L, inox A2CH

700478G

PVC\* 919,- €



GTIN 4015613633466



- Matériau  
Acier au nickel-chrome  
Verre
- Couleur  
Argenté
- Type de vitrage  
Double vitrage
- Contenance  
78 litre(s)
- Hauteur utile à l'intérieur  
Variable
- Réfrigération  
Air ventilé
- Réfrigérant  
R600a
- Plage de température  
de 2 °C à 12 °C
- Classe de climat  
4
- Évaporation de l'eau de condensation  
Oui
- Fonction de décongélation automatique  
Oui
- Éclairage  
LED  
commutable séparément
- Nombre de tablettes intermédiaires  
3
- Type de tablette intermédiaire  
Grille, chromée
- Dimensions étagère intermédiaire  
L 350 x P 300 mm
- Tablettes intermédiaires réglables en hauteur  
Oui
- Puissance  
0,18 kW | 230 V | 50 Hz
- Dimensions  
L 430 x P 390 x H 986 mm
- Poids  
41,8 kg

## Mini vitrine réfrigérée 86 L

700678G

PVC\* 485,- €



GTIN 4015613635101



- Matériau Plastique  
Verre
- Couleur Blanc
- Type de vitrage Double vitrage
- Contenance 86 litre(s)
- Réfrigération Air ventilé
- Réfrigérant R600a
- Fonction de décongélation automatique Oui
- Plage de température de 2 °C à 12 °C
- Classe de climat 4
- Éclairage Tube fluorescent  
Plafond  
commutable séparément
- Position de la porte Des deux côtés
- Nombre de tablettes intermédiaires 3
- Type de tablette intermédiaire Grille, chromée
- Dimensions étagère intermédiaire L 357 x P 315 mm
- Tablettes intermédiaires réglables en hauteur Oui
- Puissance 0,18 kW | 230 V | 50 Hz
- Vitre frontale Cerclé / encadré  
Cerclé / encadré
- Dimensions L 425 x P 435 x H 980 mm
- Poids 36,5 kg

## Mini vitrine réfrigérée 98 L

700298G

PVC\* 485,- €



GTIN 4015613635118



- Matériau Plastique  
Verre
- Couleur Blanc
- Type de vitrage Double vitrage
- Contenance 98 litre(s)
- Réfrigération Air ventilé
- Réfrigérant R600a
- Plage de température de 2 °C à 12 °C
- Classe de climat 4
- Évaporation de l'eau de condensation Oui
- Fonction de décongélation automatique Oui
- Éclairage Tube fluorescent  
Plafond  
commutable séparément
- Nombre de tablettes intermédiaires 4
- Type de tablette intermédiaire Grille, revêtue de plastique
- Dimensions étagère intermédiaire L 380 x P 325 mm
- Tablettes intermédiaires réglables en hauteur Oui
- Puissance 0,18 kW | 230 V | 50 Hz
- Dimensions L 435 x P 385 x H 1 105 mm
- Poids 38,4 kg

### Mini vitrine réfrigérée 98 L

- Couleur: Blanc
- Puissance: 0,18 kW | 230 V | 50 Hz
- Dimensions: L 435 x P 385 x H 1 105 mm
- Poids: 38,4 kg
- GTIN: 4015613635118



700298G

PVC\* 485,- €

### Mini-vitrine réfrigérée 98L-SW

- Couleur: Noir
- Puissance: 0,18 kW | 230 V | 50 Hz
- Dimensions: L 435 x P 385 x H 1 105 mm
- Poids: 37,5 kg
- GTIN: 4015613711850



700398G

PVC\* 485,- €





• Matériau	Plastique Verre
• Couleur	Blanc
• Type de vitrage	Double vitrage
• Contenance	235 litre(s)
• Réfrigération	Air ventilé
• Réfrigérant	R600a
• Plage de température	de 2 °C à 12 °C
• Classe de climat	4
• Évaporation de l'eau de condensation	Oui
• Fonction de décongélation automatique	Oui
• Éclairage	LED Avant commutable séparément
• Roulettes de direction	4 roulettes de direction, 2 roulettes avec frein
• Nombre de tablettes intermédiaires	4
• Type de tablette intermédiaire	Grille, revêtue de plastique
• Dimensions étagère intermédiaire	L 452 x P 407 mm
• Tablettes intermédiaires réglables en hauteur	Oui
• Puissance	0,25 kW   230 V   50 Hz
• Dimensions	L 520 x P 485 x H 1 700 mm
• Poids	77 kg



Armoire murale réfrigérée mobile pour la présentation des marchandises sur 4 niveaux  
- Les 3 tablettes à hauteur réglable avec des rails pour les étiquettes de prix permettent une présentation individuelle et adaptée aux besoins.

• Matériau	Acier inoxydable Verre
• Verre trempé	Oui
• Type de vitrage	Simple vitrage
• Matériau de la surface de pose	Acier inoxydable
• Dimensions surface de présentation	L 465 x P 340 mm
• Contenance	220 litre(s)
• Hauteur utile à l'intérieur	Variable
• Surface d'installation	0,52 m <sup>2</sup>
• Réfrigération	Air ventilé
• Réfrigérant	R290 (0,14 kg)
• Plage de température	de 2 °C à 10 °C
• Classe de climat	6
• Évaporation de l'eau de condensation	Oui
• Fonction de décongélation automatique	Oui
• Affichage numérique	Oui
• Éclairage intérieur	Oui
• Éclairage	LED
• Roulettes de direction	4 roulettes de direction, 2 roulettes avec frein
• Nombre de tablettes d'étagère	3
• Tablettes d'étagère avec rails pour étiquettes de prix	Oui
• Dimensions des tablettes d'étagère	L 465 x P 280 mm
• Tablettes d'étagère réglables en hauteur	Oui
• Puissance	1,34 kW   230 V   50 Hz
• Dimensions	L 494 x P 600 x H 1 742 mm
• Poids	106 kg

## Vitrines réfrigérées



### Vitrine réfrigérante KV 270L

**700561**

PVC\* 2 449,- €



GTIN 4015613717920



La vitrine réfrigérée flexible pour la zone de service - Les tablettes intermédiaires réglables en hauteur avec rails pour les étiquettes de prix offrent un bel espace pour la présentation des boissons froides, des snacks et des préparations.



• Matériau	Acier inoxydable Verre Plastique
• Type de vitrage	Double vitrage Vitrage sur tout le tour
• Verre trempé	Oui
• Vitre frontale	Plié Cerclé / encadré
• Matériau de la surface de pose	Verre
• Dimensions surface de présentation	L 840 x P 360 mm
• Contenance	270 litre(s)
• Hauteur utile à l'intérieur	Variable
• Réfrigération	Air ventilé
• Réfrigérant	R290 (0,14 kg)
• Plage de température	de 2 °C à 8 °C
• Classe de climat	4
• Évaporation de l'eau de condensation	Oui
• Fonction de décongélation automatique	Oui
• Affichage numérique	Oui
• Témoin lumineux de contrôle	Marche/arrêt
• Interrupteur de marche/arrêt	Oui
• Éclairage intérieur	Oui
• Éclairage	LED
• Position de la porte	Arrière
• Butée de porte	Gauche / droite
• Butée de porte interchangeable	Non
• Roulettes de direction	4 roulettes de direction, 2 roulettes avec frein
• Nombre de tablettes intermédiaires	2
• Type de tablette intermédiaire	Vitre en verre
• Tablettes intermédiaires avec rails pour étiquettes de prix	Oui
• Dimensions étagère intermédiaire supérieure	L 800 x P 360 mm
• Dimensions étagère intermédiaire inférieure	L 800 x P 370 mm
• Tablettes intermédiaires réglables en hauteur	Oui
• Puissance	0,475 kW   220-240 V   50 Hz
• Dimensions	L 915 x P 680 x H 1 240 mm
• Poids	112,8 kg



► Portes coulissante du côté du serveur



► Éclairage LED



## Vitrines à gâteaux – Vue d'ensemble des caractéristiques



- ✓ Type de vitrage: Double vitrage, Vitrage sur tout le tour
- ✓ Vitre frontale: Arrondi
- ✓ Éclairage intérieur: Oui
- ✓ Butée de porte: À droite
- ✓ Verre trempé: Oui
- ✓ Affichage numérique: Oui
- ✓ Position de la porte: Face avant
- ✓ Butée de porte interchangeable: Non

### Vitrine à gâteaux 72L

700207G

PVC\* 1 049,- €



GTIN 4015613586687



- Matériau
  - Plastique
  - Verre
- Contenance
  - 72 litre(s)
- Hauteur utile à l'intérieur
  - 160 mm
- Réfrigération
  - Air ventilé avec 2 ventilateurs
- Réfrigérant
  - R600a
- Plage de température
  - de 2 °C à 10 °C
- Classe de climat
  - 4
- Évaporation de l'eau de condensation
  - Oui
- Fonction de décongélation automatique
  - Oui
- Humidité de l'air max.
  - 70 %
- Éclairage
  - LED
- Nombre de tablettes intermédiaires
  - 4
- Type de tablette intermédiaire
  - Support rotatif avec grilles soudées
- Diamètre des tablettes intermédiaires
  - 315 mm
- Tablettes intermédiaires réglables en hauteur
  - Non
- Propriétés
  - Support rotatif commutable séparément
  - Support rotatif amovible
  - Arrêt automatique de la rotation à l'ouverture de la porte
- Puissance
  - 0,17 kW | 230 V | 50 Hz
- Dimensions
  - L 450 x P 450 x H 983 mm
- Poids
  - 39 kg





## Vitrine à gâteaux 100L

**700213G**

PVC\* 1 098,- €



GTIN 4015613641423

**• Matériau**

Acier inoxydable

Plastique

Verre

**• Contenance**

100 litre(s)

**• Hauteur utile à l'intérieur**

Variable

**• Réfrigération**

Air ventilé

**• Réfrigérant**

R600a

**• Plage de température**

de 2 °C à 8 °C

**• Classe de climat**

4

**• Évaporation de l'eau de condensation**

Oui

**• Fonction de décongélation automatique**

Oui

**• Éclairage**

LED

commutable séparément

**• Nombre de tablettes intermédiaires**

4

**• Type de tablette intermédiaire**

Vitre en verre

**• Diamètre des tablettes intermédiaires**

390 mm

**• Tablettes intermédiaires réglables en hauteur**

Oui

**• Propriétés**

Tablettes intermédiaires rotatives, amovibles

**• Puissance**

0,23 kW | 220-240 V | 50 Hz

**• Dimensions**

L 565 x P 565 x H 1 065 mm

**• Poids**

50,8 kg

## Vitrine à gâteaux 400L

**700314**

PVC\* 2 998,- €



GTIN 4015613717913



Avec un diamètre de 530 mm, 6 plaques en verre solides de 5 mm d'épaisseur offrent beaucoup de place pour présenter joliment des tartes, gâteaux ou autres snacks.

**• Matériau**

Acier inoxydable

Verre

Plastique

**• Contenance**

400 litre(s)

**• Hauteur utile à l'intérieur**

Variable

**• Réfrigération**

Air ventilé

**• Plage de température**

de 2 °C à 10 °C

**• Classe de climat**

4

**• Évaporation de l'eau de condensation**

Oui

**• Fonction de décongélation automatique**

Oui

**• Humidité de l'air max.**

75 %

**• Éclairage**

LED

commutable séparément

**• Roulettes de direction**

5 roulettes de direction, 2 roulettes avec frein

**• Nombre de tablettes intermédiaires**

6

**• Type de tablette intermédiaire**

Vitre en verre

**• Diamètre des tablettes intermédiaires**

530 mm

**• Tablettes intermédiaires réglables en hauteur**

Oui

**• Propriétés**

Tablettes intermédiaires rotatives, amovibles

**• Puissance**

0,48 kW | 220-240 V | 50 Hz

**• Dimensions**

L 680 x P 680 x H 1 750 mm

**• Poids**

131 kg



- ▶ Plateaux rotatifs
- ▶ Remplissage et retrait facile des plats



- ▶ 1 porte, butée à droite
- ▶ Verre trempé



- ▶ Éclairage LED
- ▶ Commutable séparément

## Caves à vin – Vue d'ensemble des caractéristiques



- ✓ Matériau: Acier, Laqué, Verre
- ✓ Réfrigération: Compresseur
- ✓ Réfrigérant: R600a
- ✓ Isolation: Thermique
- ✓ Ventilateur: Actif
- ✓ Affichage numérique: Oui
- ✓ Éclairage: LED, Commutable séparément par zone de température
- ✓ Type de vitrage: Double vitrage, Verre trempé isolant avec filtre UV
- ✓ Classe de climat: ST
- ✓ Température ambiante: 16 °C à 38 °C
- ✓ Évaporation de l'eau de condensation: Oui
- ✓ Fonction de décongélation automatique: Oui
- ✓ Interrupteur de marche/arrêt: Oui

### Cave à vin 2Z 40FL

700133

PVC\* 1 029,- €



GTIN 4015613686684



Avec son design élégant et son compresseur silencieux, le réfrigérateur à vin de qualité supérieure est parfait pour les bars et les restaurants.



- Contenance
  - 40 bouteilles (en haut : 14 bouteilles, en bas : 26 bouteilles)
  - 119 litres (en haut : 49 litres, en bas : 70 litres)
- Nombre de zones de température: 2
- Plage de température
  - En haut : 5 °C à 20 °C
  - En bas : 5 °C à 20 °C
- Consommation énergétique: 146 kWh / an
- Classe d'efficacité énergétique: A
- Nombre de portes: 1
- Verrouillable: Oui
- Butée de porte: À droite
- Butée de porte interchangeable: Non
- Nombre de tablettes intermédiaires
  - En haut : 2
  - En bas : 3
- Type de tablette intermédiaire: Tablettes de conservation en bois  
À roulement à billes  
Sortant de 275 mm
- Dimensions des tablettes intermédiaires
  - 1 x L 485 x P 328 mm
  - 4 x L 505 x P 440 mm
- Tablettes intermédiaires réglables en hauteur: Non
- Prêt à être monté: Oui
- Puissance: 0,1 kW | 220-240 V | 50 Hz
- Dimensions: L 590 x P 575 x H 825 mm
- Poids: 56,7 kg



► 2 zones de température réglables séparément



► Répartition homogène de la température au sein des zones de température



► Vitre avec filtre UV



► Éclairage: LED  
► Commutable séparément par zone de température

## Réfrigérateur à vin ZZ 38FL

700130

PVC\* 819,- €



GTIN 4015613686653



Avec son design élégant et son compresseur silencieux, le réfrigérateur à vin de qualité supérieure est parfait pour les bars et les restaurants. Les deux zones de température réglables séparément ainsi que la vitre avec filtre UV garantissent une conservation et une présentation optimales du vin blanc et du vin rouge.



- Contenance 38 bouteilles (en haut : 15 bouteilles, en bas : 23 bouteilles)  
113 litres (en haut : 48 litres, en bas : 65 litres)
- Nombre de zones de température 2
- Plage de température En haut : 5 °C à 20 °C  
En bas : 5 °C à 20 °C
- Consommation énergétique 139 kWh / an
- Classe d'efficacité énergétique A
- Nombre de portes 1
- Verrouillable Oui
- Butée de porte À droite
- Butée de porte interchangeable Non
- Nombre de tablettes intermédiaires En haut : 3  
En bas : 4
- Type de tablette intermédiaire Tablettes de conservation en bois  
À roulement à billes  
Sortant de 225 mm
- Dimensions des tablettes intermédiaires 1 x L 305 x P 328 mm  
6 x L 296 x P 438 mm
- Tablettes intermédiaires réglables en hauteur Non
- Puissance 0,117 kW | 230 V | 50 Hz
- Dimensions L 396 x P 580 x H 1 030 mm
- Poids 40 kg

## Cave à vin ZZ 126FL

700131

PVC\* 1 398,- €



GTIN 4015613686660



- Contenance 126 bouteilles (en haut : 54 bouteilles, en bas : 72 bouteilles)  
313 litres (en haut : 138 litres, en bas : 175 litres)
- Nombre de zones de température 2
- Plage de température En haut : 5 °C à 20 °C  
En bas : 5 °C à 20 °C
- Consommation énergétique 215 kWh / an
- Classe d'efficacité énergétique B (EU No. 1060 / 2010)
- Nombre de portes 1
- Verrouillable Oui
- Butée de porte À droite
- Butée de porte interchangeable Non
- Nombre de tablettes intermédiaires En haut : 3  
En bas : 4
- Type de tablette intermédiaire Tablettes de conservation en bois  
À roulement à billes  
Sortant de 275 mm
- Dimensions des tablettes intermédiaires 1 x L 505 x P 340 mm  
6 x L 505 x P 440 mm
- Tablettes intermédiaires réglables en hauteur Non
- Puissance 0,15 kW | 220-240 V | 50/60 Hz
- Dimensions L 595 x P 625 x H 1 590 mm
- Poids 76,05 kg



Avec son design élégant et son compresseur silencieux, le réfrigérateur à vin de qualité supérieure est parfait pour les bars et les restaurants.

- Contenance 180 bouteilles (en haut : 80 bouteilles, en bas : 100 bouteilles)  
453 litres (en haut : 219 litres, en bas : 234 litres)
- Nombre de zones de température 2
- Plage de température En haut : 5 °C à 20 °C  
En bas : 5 °C à 20 °C
- Consommation énergétique 293 kWh / an
- Classe d'efficacité énergétique C (EU No. 1060 / 2010)
- Nombre de portes 1
- Verrouillable Oui
- Butée de porte À droite
- Butée de porte interchangeable Non
- Nombre de tablettes intermédiaires En haut : 4  
En bas : 4
- Type de tablette intermédiaire Tablettes de conservation en bois  
À roulement à billes  
Sortant de 275 mm
- Dimensions des tablettes intermédiaires 1 x L 505 x P 425 mm  
7 x L 505 x P 440 mm
- Tablettes intermédiaires réglables en hauteur Non
- Puissance 0,15 kW | 220-240 V | 50/60 Hz
- Dimensions L 600 x P 750 x H 1 860 mm
- Poids 86,35 kg



► 2 zones de température réglables séparément



► Répartition homogène de la température au sein des zones de température



► Vitre avec filtre UV



► Éclairage: LED  
► Commutable séparément par zone de température

## Réfrigérateur "Mini"

700089

PVC\* 169,- €

②

GTIN 4015613589596



- Matériau Plastique  
Plexiglas
- Contenance 19 litre(s)
- Dimensions surface de présentation L 257 x P 230 mm
- Réfrigération Thermoélectrique
- Puissance de refroidissement 15 °C à 18 °C à température ambiante
- Classe de climat N
- Isolation Polyuréthane
- Éclairage intérieur Oui
- Butée de porte À droite
- Butée de porte interchangeable Non
- Nombre de tablettes intermédiaires 1
- Type de tablette intermédiaire Fond intermédiaire, plastique
- Dimensions étagère intermédiaire L 252 x P 198 mm
- Tablettes intermédiaires réglables en hauteur Non
- Compris Câble adaptateur 12 V pour véhicule
- Propriétés Convient également à une utilisation mobile dans des véhicules
- Puissance DC 12 V
- Puissance 0,056 kW | 230 V | 50 Hz
- Dimensions L 330 x P 370 x H 460 mm
- Poids 7,3 kg





## Réfrig. boissons 88L, 28Bl, porte verre

**700082G**

PVC\* 289,- €



GTIN 4015613546032

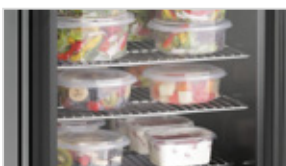

- ▶ Complète le réfrigérateur à bouteilles 88L pour une utilisation flexible
- ▶ Grille FKS 88L

### Grille FKS 88L

- Matériau: Acier inoxydable
- Dimensions: L 352 x P 360 x H 35 mm
- Poids: 0,67 kg
- GTIN: 4015613697192

**700087**

PVC\* 9,- €



• Matériau	Plastique
• Matériau à l'intérieur	HIPS (High Impact Polystyrene)
• Type de vitrage	Double vitrage
• Verre trempé	Oui
• Contenance	88 litre(s)
• Réfrigération	Statique
• Réfrigérant	R600a
• GWP	3
• Plage de température	de 2 °C à 10 °C
• Consommation énergétique	198 kWh / an
• Classe d'efficacité énergétique	B (EU No. 1060 / 2010)
• Classe de climat	SN
• Température ambiante	10 °C à 32 °C
• Isolation	Cyclopentane C5
• Éclairage intérieur	Oui
• Butée de porte	À droite
• Butée de porte interchangeable	Oui
• Nombre de tablettes intermédiaires	6
• Type de tablette intermédiaire	Grille à bouteilles, chromée (5 pièces) Grille, chromée
• Dimensions étagère intermédiaire	L 294 x P 350 mm
• Tablettes intermédiaires réglables en hauteur	Non
• Propriétés	Contenance : 28 bouteilles Plafonnier LED; commutable séparément
• Puissance	0,085 kW   220-240 V   50 Hz
• Dimensions	L 430 x P 480 x H 825 mm
• Poids	23,4 kg

## Refrigidisseur bl 250L, 2 portes

**110138**

PVC\* 869,- €



GTIN 4015613528816



• Matériau	Tôle d'acier Laqué
• Matériau à l'intérieur	Acier inoxydable
• Vitre frontale	Cerclé / encadré
• Type de vitrage	Double vitrage
• Verre trempé	Oui
• Contenance	220 litre(s)
• Réfrigération	Air ventilé
• Réfrigérant	R134a
• GWP	1430
• Plage de température	de 2 °C à 10 °C
• Classe d'efficacité énergétique	D (EU No.2015 / 1094)
• Classe de climat	ST
• Température ambiante	10 °C à 32 °C
• Isolation	Cyclopentane C5
• Évaporation de l'eau de condensation	Oui
• Fonction de décongélation automatique	Oui
• Éclairage intérieur	Oui
• Puissance	0,25 kW   230 V   50 Hz
• Verrouillable	Oui
• Butée de porte	Gauche / droite
• Butée de porte interchangeable	Non
• Nombre de tablettes intermédiaires	2
• Type de tablette intermédiaire	Grille, acier inoxydable
• Dimensions étagère intermédiaire	L 835 x P 350 mm
• Tablettes intermédiaires réglables en hauteur	Oui
• Dimensions	L 920 x P 550 x H 920 mm
• Poids	82,2 kg



## Réfrig. boissons, 267L

700272

PVC\* 539,- €



GTIN 4015613585819



• Matériau	Plastique
• Matériau à l'intérieur	HIPS (High Impact Polystyrene)
• Contenance	267 litre(s)
• Réfrigération	Statique
• Réfrigérant	R600a
• GWP	3
• Plage de température	de 0 °C à 8 °C
• Consommation énergétique	235 kWh / an
• Classe d'efficacité énergétique	A+
• Classe de climat	T
• Température ambiante	16 °C à 32 °C
• Isolation	Cyclopentane C5
• Évaporation de l'eau de condensation	Oui
• Fonction de décongélation automatique	Oui
• Éclairage intérieur	Oui
• Butée de porte	À droite
• Butée de porte interchangeable	Oui
• Nombre de tablettes intermédiaires	5
• Type de tablette intermédiaire	Grille, acier, thermolaqué
• Dimensions étagère intermédiaire	L 492 x P 401 mm
• Tablettes intermédiaires réglables en hauteur	Oui
• Propriétés	Interrupteur de marche/arrêt pour l'éclairage intérieur 4 tablettes intermédiaires réglables en hauteur
• Puissance	0,12 kW   230 V   50 Hz
• Dimensions	L 600 x P 620 x H 1 450 mm
• Poids	52 kg

## Réfrig. boissons 320LN

700321

PVC\* 949,- €



GTIN 4015613523767



• Matériau	Plastique
• Matériau à l'intérieur	HIPS (High Impact Polystyrene)
• Type de vitrage	Double vitrage
• Verre trempé	Oui
• Contenance	320 litre(s)
• Réfrigération	Statique
• Réfrigérant	R600a
• GWP	3
• Plage de température	de 2 °C à 10 °C
• Réglage de la température	5 niveaux
• Consommation énergétique	781 kWh / an
• Classe de climat	3
• Température ambiante	16 °C à 32 °C
• Isolation	Cyclopentane C5
• Évaporation de l'eau de condensation	Oui
• Fonction de décongélation automatique	Oui
• Éclairage intérieur	Oui
• Propriétés	Interrupteur de marche/arrêt pour l'éclairage intérieur
• Puissance	0,23 kW   230 V   50 Hz
• Butée de porte	À droite
• Butée de porte interchangeable	Oui
• Nombre de tablettes intermédiaires	5
• Type de tablette intermédiaire	Grille, acier, thermolaqué
• Dimensions étagère intermédiaire	L 521 x P 351 mm
• Tablettes intermédiaires réglables en hauteur	Oui
• Dimensions	L 600 x P 600 x H 1 730 mm
• Poids	67 kg

## Réfrigérateur 590LW

**700800**

PVC\* 1 259,- €



GTIN 4015613649474



• Matériau

Acier

Laqué



• Matériau à l'intérieur

Plastique ABS

• Gastronorm

2/1 GN

• Contenance

590 litre(s)

• Réfrigération

Air ventilé

• Réfrigérant

R600a / 0,065 kg

• GWP

3

• Plage de température

de 0 °C à 8 °C

• Consommation énergétique

949 kWh / an

• Classe d'efficacité énergétique

E

• Classe de climat

4

• Température ambiante

16 °C à 30 °C

• Isolation

Cyclopentane C5

• Évaporation de l'eau de condensation

Oui

• Fonction de décongélation automatique

Oui

• Nombre de portes

1

• Verrouillable

Oui

• Butée de porte

À droite

• Butée de porte interchangeable

Oui

• Nombre de tablettes intermédiaires

4

• Type de tablette intermédiaire

Grille, acier, revêtu de plastique

• Dimensions étagère intermédiaire

L 650 x P 530 mm

• Tablettes intermédiaires réglables en hauteur

Oui

• Propriétés

Porte à fermeture automatique

• Puissance

0,25 kW | 220-240 V | 50 Hz

• Dimensions

L 770 x P 735 x H 1 910 mm

• Poids

101 kg

## Armoire frigorifique 700L GN210

**700804**

PVC\* 2 369,- €



GTIN 4015613681214



• Matériau

CNS 18/10



• Matériau à l'intérieur

CNS 18/10



• Gastronorm

2/1 GN

• Contenance

700 litre(s)



• Réfrigération

Air ventilé

• Réfrigérant

R600a / 0,105 kg

• GWP

3

• Plage de température

de 2 °C à 8 °C

• Réglage de la température

Par intervalles de 1 °C

• Consommation énergétique

303 kWh / an

• Classe d'efficacité énergétique

A

• Classe de climat

4

• Température ambiante

10 °C à 32 °C

• Isolation

Pentane, 85 mm

• Évaporation de l'eau de condensation

Oui

• Fonction de décongélation automatique

Oui

• Éclairage intérieur

Oui

• Verrouillable

Oui

• Butée de porte

À droite

• Butée de porte interchangeable

Oui

• Poids réglables en hauteur

Oui

• Réglable en hauteur

de 2040 mm à 2090 mm

• Nombre de tablettes intermédiaires

4

• Type de tablette intermédiaire

Grille, revêtu de plastique

• Dimensions étagère intermédiaire

L 530 x P 650 mm

• Tablettes intermédiaires réglables en hauteur

Oui

• Propriétés

Éclairage LED, commutable séparément

Signal sonore lorsque la porte est ouverte trop longtemps

Distance entre les glissières 75 mm

• Puissance

0,215 kW | 220/240 V | 50 Hz

• Dimensions

L 705 x P 895 x H 2 090 mm

• Poids

146,4 kg



- ▶ Verrouillable
- ▶ Affichage numérique

## Réfrigérateur 2/1GN, 700L, AI

700455

PVC\* 2 179,- €



GTIN 4015613521763



• Matériau	CNS 18/10
• Matériau à l'intérieur	Acier inoxydable
• Gastronorm	2/1 GN
• Contenance	700 litre(s)
• Réfrigération	Air ventilé
• Réfrigérant	R134a / 0,29 kg
• GWP	1430
• Plage de température	de -2 °C à 8 °C
• Consommation énergétique	1178 kWh / an
• Classe d'efficacité énergétique	F
• Classe de climat	4
• Isolation	Polyuréthane, 60 mm
• Évaporation de l'eau de condensation	Oui
• Fonction de décongélation automatique	Oui
• Verrouillable	Oui
• Butée de porte	À gauche
• Butée de porte interchangeable	Oui
• Poids réglables en hauteur	Oui
• Réglable en hauteur	de 2040 mm à 2115 mm
• Nombre de tablettes intermédiaires	3
• Dimensions étagère intermédiaire	L 530 x P 650 mm
• Tablettes intermédiaires réglables en hauteur	Oui
• Puissance	0,368 kW   230 V   50/60 Hz
• Dimensions	L 655 x P 855 x H 2 050 mm
• Poids	109,8 kg

## Réfrigérateur 2/1GN, 1400L, AI

700485

PVC\* 2 998,- €



GTIN 4015613527734



• Matériau	CNS 18/10
• Matériau à l'intérieur	Acier inoxydable
• Gastronorm	2/1 GN
• Contenance	1400 litre(s)
• Réfrigération	Air ventilé
• Réfrigérant	R134a / 0,24 kg
• GWP	1430
• Plage de température	de -2 °C à 8 °C
• Consommation énergétique	1862 kWh / an
• Classe d'efficacité énergétique	F
• Classe de climat	4
• Isolation	Polyuréthane, 60 mm
• Évaporation de l'eau de condensation	Oui
• Fonction de décongélation automatique	Oui
• Nombre de portes	2
• Verrouillable	Oui
• Butée de porte	Gauche / droite
• Butée de porte interchangeable	Non
• Poids réglables en hauteur	Oui
• Réglable en hauteur	de 2040 mm à 2115 mm
• Nombre de tablettes intermédiaires	6
• Dimensions étagère intermédiaire	L 530 x P 650 mm
• Tablettes intermédiaires réglables en hauteur	Oui
• Puissance	0,575 kW   230 V   50/60 Hz
• Dimensions	L 1 320 x P 855 x H 2 050 mm
• Poids	169,6 kg

### Accessoires

#### Set de deux glissières

- Dimensions: L 565 x P 15 x H 25 mm
- Poids: 0,53 kg
- GTIN: 4015613685052

700488

PVC\* 15,- €



#### Grille 2/1GN

- Gastronorm: 2/1 GN
- Dimensions: L 650 x P 530 x H 21 mm
- Poids: 2,02 kg
- GTIN: 4015613587202

700487

PVC\* 39,- €





Réfrigérer sans compromis - la technologie Inverter intégrée de ce réfrigérateur d'une contenance de 700 litres permet d'allonger sa longévité, de réduire les variations de température et de consommer moins d'énergie avec seulement 337 kWh/an - classe d'efficacité énergétique A.

- |   |                                  |
|---|----------------------------------|
| • Matériau                                      | Acier inoxydable                 |
| • Matériau à l'intérieur                        | Acier inoxydable                 |
| • Gastronorm                                    | 2/1 GN                           |
| • Contenance                                    | 700 litre(s)                     |
| • Réfrigération                                 | Air ventilé                      |
| • Réfrigérant                                   | R134a / 0,18 kg                  |
| • GWP   | 1430                             |
| • Plage de température                          | de -2 °C à 8 °C                  |
| • Réglage de la température                     | Par intervalles de 0,1 °C        |
| • Classe d'efficacité énergétique               | A                                |
| • Consommation énergétique                      | 337 kWh / an                     |
| • Classe de climat                              | 5                                |
| • Température ambiante                          | 10 °C à 40 °C                    |
| • Isolation                                     | Mousse de polyuréthane, 83 mm    |
| • Évaporation de l'eau de condensation          | Oui                              |
| • Fonction de décongélation automatique         | Oui                              |
| • Témoin lumineux de contrôle                   | Marche/arrêt                     |
|   | Prêt à l'emploi                  |
|   | Température                      |
|   | Ventilateur                      |
|   | Compresseur                      |
|   | Dégivrage                        |
|   | Nettoyage du condenseur filtrant |
|   | Oui                              |
| • Éclairage intérieur                           | Oui                              |
| • Verrouillable                                 | Oui                              |
| • Butée de porte                                | À droite                         |
| • Butée de porte interchangeable                | Non                              |
| • Poids réglables en hauteur                    | Oui                              |
| • Réglable en hauteur                           | de 2020 mm à 2065 mm             |
| • Nombre de tablettes intermédiaires            | 3                                |
| • Type de tablette intermédiaire                | Grille, revêtue de plastique     |
| • Dimensions étagère intermédiaire              | L 530 x P 650 mm                 |
| • Tablettes intermédiaires réglables en hauteur | Oui                              |
| • Propriétés                                    | Éclairage LED                    |
|   | Technologie Inverter             |
|   | Rails de tablettes préformés     |
| • Puissance                                     | 0,12 kW   230 V   50 Hz          |
| • Dimensions                                    | L 700 x P 830 x H 2 025 mm       |
| • Poids   | 130 kg                           |



► Contenance : 700 litres



- Nombre de tablettes intermédiaires : 3
- Dimensions tablette intermédiaire : L 530 x P 650 mm
- Gastro Norm : 2/1 GN
- Tablettes intermédiaires réglables en hauteur



- Verrouillable
- Affichage numérique



- Matériau Tôle d'acier  
Revêtement PVC
- Matériau à l'intérieur Aluminium  
Fond en acier inoxydable
- Dimensions intérieures L 820 x P 860 x H 1760 mm
- Contenance 1240 litre(s)
- Réfrigération Compresseur
- Réfrigérant R404a
- Plage de température de 2 °C à 10 °C
- Réglage de la température Numérique
- Classe de climat 4
- Température ambiante 16 °C à 38 °C
- Isolation Polyuréthane, 60 mm
- Évaporation de l'eau de condensation Oui
- Fonction de décongélation automatique Oui
- Éclairage intérieur Non
- Verrouillable Oui
- Butée de porte À droite
- Butée de porte interchangeable Oui
- Propriétés Serrure antipanique  
Préparé pour les glissières de support, les grilles, les dispositifs de suspension, les rampes d'accès
- Non fourni Glissières de support, grilles, dispositifs de suspension, rampes d'accès
- Puissance 0,571 kW | 230 V | 50 Hz
- Dimensions L 975 x P 1 040 x H 2 200 mm
- Poids 160 kg

Mini chambre froide 1240L

- État lors de la livraison Monté
- Dimensions L 975 x P 1 040 x H 2 200 mm
- Poids 160 kg
- GTIN 4015613630359

700590

PVC\* 3 298,- € ①

Mini chambre froide BS1240L, démontée

- État lors de la livraison Kit (montage facile)
- Dimensions L 975 x P 1 040 x H 2 200 mm
- Poids 160 kg
- GTIN 4015613664309

700599

PVC\* 3 298,- € ①

Accessoires

Glissières de support

- Dotation du set: 4 glissières de support
- Matériau: Acier inoxydable
- Nombre de tiroirs: 8
- Distance entre les tiroirs: 200 mm
- Dimensions: L 1 500 x P 40 x H 25 mm
- Poids: 5,92 kg
- GTIN: 4015613680019



700593

PVC\* 122,- € ①

Dispositif d'accrochage

- Dotation du set: 2 glissières de support, 1 tube de suspension (réglable horizontalement en 5 positions)
- Matériau: Acier inoxydable, Plastique
- Longueur des glissières de support: 850 mm
- Dimensions tube: Ø 30 mm | Longueur 830 mm
- Charge max.: 150 kg
- Distance par rapport au sol: 1700 mm
- Dimensions: L 830 x P 30 x H 30 mm
- Poids: 1,6 kg
- GTIN: 4015613630397



700595

PVC\* 89,- € ①

Grille

- Matériau: Acier, Galvanisé
- Charge max.: 20 kg
- Dimensions: L 830 x P 870 x H 40 mm
- Poids: 4,7 kg
- GTIN: 4015613630380

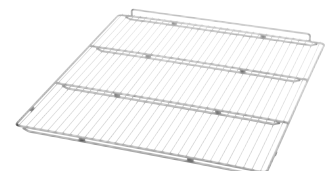

700592

PVC\* 89,- € ①

Rampe d'accès

- Matériau: Acier inoxydable
- Charge max.: 130 kg
- Dimensions: L 845 x P 125 x H 30 mm
- Poids: 1,55 kg
- GTIN: 4015613630410



700597

PVC\* 162,- € ①



## Congélateur TKS38

700078

PVC\* 209,- €



GTIN 4015613636900



Compact, maniable, pratique – Cette petite boîte s'installe n'importe où. Que ce soit pour refroidir des verres ou pour congeler des spiritueux ou de petites quantités de nourriture surgelée.



• Matériau	Polyéthylène
• Matériau à l'intérieur	HIPS (High Impact Polystyrene)
• Dimensions surface de présentation	L 330 x P 177 mm
• Contenance	38 litre(s)
• Réfrigération	Compresseur
• Réfrigérant	R600a
• GWP	3
• Plage de température jusqu'à	-20 °C
• Consommation énergétique	163 kWh / an
• Classe d'efficacité énergétique	A+
• Classe de climat	ST
• Température ambiante	16 °C à 38 °C
• Isolation	Cyclopentane 60 mm
• Évaporation de l'eau de condensation	Non
• Fonction de décongélation automatique	Non
• Butée de porte	À droite
• Butée de porte interchangeable	Oui
• Compris	1 insert pour verres pour max. 18 verres (longueur de crochet : 135 mm)
• Propriétés	Insert pour verres : Hauteur max. des verres : En bas 130 mm / en haut 205 mm Compartiment supplémentaire, dimensions : L 330 x P 145 x H 145 mm
• Puissance	1,05 kW   220 V   50 Hz
• Dimensions	L 475 x P 450 x H 500 mm
• Poids	15,4 kg



- ▶ 1 insert pour verres pour max. 18 verres
- ▶ Longueur de crochet : 135 mm

## Congélateur 196L

700341

PVC\* 598,- €



GTIN 4015613585826



• Matériau	Plastique
• Matériau à l'intérieur	HIPS (High Impact Polystyrene)
• Contenance	196 litre(s)
• Réfrigération	Statique
• Réfrigérant	R600a
• GWP	3
• Plage de température jusqu'à	-18 °C
• Réglage de la température	6 niveaux
• Consommation énergétique	235 kWh / an
• Classe d'efficacité énergétique	A+
• Classe de climat	ST
• Température ambiante	16 °C à 32 °C
• Isolation	Cyclopentane
• Témoin lumineux de contrôle	Marche/arrêt Témoin lumineux
• Nombre de tiroirs	6
• Butée de porte	À droite
• Butée de porte interchangeable	Oui
• Compris	1 bac à glaçons
• Puissance	0,165 kW   230 V   50 Hz
• Dimensions	L 600 x P 620 x H 1 450 mm
• Poids	53 kg



## Congélateur 2/1GN, 700L, AI

700475

PVC\* 2 659,- €



GTIN 4015613527727



- Matériau
- Matériau à l'intérieur

CNS 18/10  
Acier inoxydable



- Gastronorm
- Contenance

2/1 GN  
700 litre(s)



- Réfrigération
- Réfrigérant

Air ventilé  
R404a / 0,35 kg

- GWP

3922

- Plage de température

de -18 °C à -22 °C

- Consommation énergétique

3395 kWh / an

- Classe d'efficacité énergétique

F

- Classe de climat

4

- Isolation

Polyuréthane, 60 mm

- Fonction de décongélation automatique

Oui

- Verrouillable

Oui

- Butée de porte

À gauche

- Butée de porte interchangeable

Oui

- Poids réglables en hauteur

Oui

- Réglable en hauteur

de 2040 mm à 2115 mm

- Nombre de tablettes intermédiaires

3

- Dimensions étagère intermédiaire

L 530 x P 650 mm

- Tablettes intermédiaires réglables en hauteur

Oui

- Puissance

0,69 kW | 230 V | 50/60 Hz

- Dimensions

L 655 x P 855 x H 2 050 mm

- Poids

115,4 kg

## Congélateur 2/1GN, 1400L, AI

700495

PVC\* 3 598,- €



GTIN 4015613527741



- Matériau
- Matériau à l'intérieur

CNS 18/10  
Acier inoxydable



- Gastronorm
- Contenance

2/1 GN  
1400 litre(s)



- Réfrigération
- Réfrigérant

Air ventilé  
R404a / 0,38 kg

- GWP

3922

- Plage de température

de -18 °C à -22 °C

- Consommation énergétique

5366 kWh / an

- Classe d'efficacité énergétique

F

- Classe de climat

4

- Isolation

Polyuréthane, 60 mm

- Fonction de décongélation automatique

Oui

- Nombre de portes

2

- Verrouillable

Oui

- Butée de porte

Gauche / droite

- Butée de porte interchangeable

Non

- Poids réglables en hauteur

Oui

- Réglable en hauteur

de 2040 mm à 2110 mm

- Nombre de tablettes intermédiaires

6

- Dimensions étagère intermédiaire

L 530 x P 650 mm

- Tablettes intermédiaires réglables en hauteur

Oui

- Puissance

1,012 kW | 230 V | 50/60 Hz

- Dimensions

L 1 320 x P 855 x H 2 050 mm

- Poids

191 kg

### Accessoires

#### Set de deux glissières

- Dimensions: L 565 x P 15 x H 25 mm
- Poids: 0,53 kg
- GTIN: 4015613685052

700488

PVC\* 15,- € ①

#### Grille 2/1GN

- Gastronorm: 2/1 GN
- Dimensions: L 650 x P 530 x H 21 mm
- Poids: 2,02 kg
- GTIN: 4015613587202

700487

PVC\* 39,- € ①

## Congélateur 700L GN210

**700803**

PVC\* 2 749,- €



GTIN 4015613681207



Spacieux et intelligent - avec une contenance de 700 l au format 2/1 GN, ce congélateur en inox élégant offre une flexibilité maximale. Un signal sonore signale une interruption de la chaîne du froid si la porte reste ouverte trop longtemps.



- Matériau CNS 18/10
- Matériau à l'intérieur CNS 18/10
- Gastronorm 2/1 GN
- Contenance 700 litre(s)
- Réfrigération Air ventilé
- Réfrigérant R290 / 0,125 kg
- GWP 3
- Plage de température de -18 °C à -22 °C
- Réglage de la température Par incréments de 0,1 °C
- Consommation énergétique 1223 kWh / an
- Classe d'efficacité énergétique B (EU No.2015 / 1094)
- Classe de climat 4
- Température ambiante 10 °C à 32 °C
- Isolation Pentane, 85 mm
- Évaporation de l'eau de condensation Oui
- Fonction de décongélation automatique Oui
- Éclairage intérieur Oui
- Verrouillable Oui
- Butée de porte À droite
- Butée de porte interchangeable Oui
- Poids réglables en hauteur Oui
- Réglable en hauteur de 2040 mm à 2090 mm
- Nombre de tablettes intermédiaires 4
- Type de tablette intermédiaire Grille, revêtue de plastique
- Dimensions étagère intermédiaire L 530 x P 650 mm
- Tablettes intermédiaires réglables en hauteur Oui
- Propriétés

Éclairage LED, commutable séparément  
Signal sonore lorsque la porte est ouverte trop longtemps  
Distance entre les glissières 75 mm  
0,35 kW | 220/240 V | 50 Hz  
L 705 x P 895 x H 2 090 mm  
151 kg



- ▶ Nombre de tablettes intermédiaires : 4
- ▶ Dimensions tablette intermédiaire : L 530 x P 650 mm
- ▶ Gastro Norm : 2/1 GN
- ▶ Tablettes intermédiaires réglables en hauteur



- ▶ Verrouillable
- ▶ Affichage numérique

- Puissance
- Dimensions
- Poids

## Surgélateur rapide AL5, 5x1/1GN

**700605**

PVC\* 4 029,- €



GTIN 4015613504780



- Matériau CNS 18/10
- Nombre de tiroirs 5
- Format des tiroirs 1/1 GN
- Type de tiroirs 600 x 400 mm
- Réfrigération Vertical
- Réfrigérant Air ventilé
- GWP R404a / 1,5 kg
- Cycle de refroidissement rapide 3922
- Puissance de congélation rapide 70 °C à 3 °C (16 kg en 90 min.)
- Classe de climat 70 °C à -18 °C (12 kg en 240 min.)
- Consommation énergétique 4
- Compris Refroidissement rapide : 0,12 kWh/kg
- Puissance Congélation rapide : 0,35 kWh/kg
- Dimensions 1 sonde de température à coeur
- Poids 1,2 kW | 230 V | 50 Hz
- Poids L 750 x P 700 x H 850 mm
- Poids 98 kg

## Congélateurs



### Congélateur 252LW

700965

PVC\* 698,- €



GTIN 4015613662527



• Matériau

Acier



• Matériau à l'intérieur

Laqué  
Plastique ABS

• Réfrigération

Aluminium

• Réfrigérant

Statique

• GWP

R600a

• Plage de température

3

• Classe d'efficacité énergétique

de -25 °C à -15 °C

• Classe de climat

A

• Température ambiante

4

• Isolation

à 30 °C

• Évaporation de l'eau de condensation

Cyclopentane C5, 80 mm

• Fonction de décongélation automatique

Non

• Affichage numérique

Non

• Témoin lumineux de contrôle

Oui

• Interrupteur de marche/arrêt

Marche/arrêt

• Éclairage intérieur

Oui

• Dimensions panier

Oui

• Type de porte

L 230 x P 490 x H 210 mm

• Verrouillable

Porte à guillotine

• Poids réglables en hauteur

Non

• Dimensions

Oui

• Poids

L 1 035 x P 765 x H 830 mm

48,2 kg

### Congélateur 252LW

- Dimensions intérieures L 889 x P 530 x H 430-680 mm
- Contenance 252 litre(s)
- Consommation énergétique 331 kWh / an
- Nombre de paniers 2
- Puissance 0,11 kW | 220-240 V | 50 Hz
- Dimensions L 1 035 x P 765 x H 830 mm
- Poids 48,2 kg
- GTIN 4015613662527

700965

PVC\* 698,- € ①

### Congélateur 368LW

- Dimensions intérieures L 1.131 x P 530 x H 430-680 mm
- Contenance 368 litre(s)
- Consommation énergétique 383 kWh / an
- Nombre de paniers 3
- Puissance 0,125 kW | 220-240 V | 50 Hz
- Dimensions L 1 275 x P 765 x H 830 mm
- Poids 54,8 kg
- GTIN 4015613650036

700963

PVC\* 749,- € ①

### Congélateur 458LW

- Dimensions intérieures L 1.392 x P 530 x H 430-680 mm
- Contenance 458 litre(s)
- Consommation énergétique 441 kWh / an
- Nombre de paniers 3
- Puissance 0,15 kW | 220-240 V | 50 Hz
- Dimensions L 1 535 x P 765 x H 830 mm
- Poids 71,8 kg
- GTIN 4015613662534

700966

PVC\* 898,- € ①





## Appareils à glaçons



### Appareil glaçons Compact Ice

**A100062V**

PVC\* 309,- €



GTIN 4015613593609



- Matériau : Plastique
- Production max. : 15 kg / 24 h
- Production / cycle de travail : 12 glaçons
- Nombre de tailles de glaçons : 3
- Taille des glaçons : S - petit, M - moyen, L - grand
- Modèle de glaçons : Forme conique (cône creux)
- Fabrication avec : Système d'évaporateur vertical
- Contenance du réservoir : 2 kg
- Rendement du réservoir d'eau : 4,5 litre(s)
- Réfrigérant : Env. 150 glaçons
- Réfrigération : R134a
- Classe de climat : Refroidi à l'air
- Capteur de niveau de remplissage : ST
- Témoin lumineux de contrôle : Oui
- Interrupteur de marche/arrêt : Oui
- Propriétés : Bouton de sélection pour la taille de glaçons
- Puissance : 0,145 kW
- Tension : 230 V
- Dimensions : L 360 x P 440 x H 454 mm
- Poids : 23 kg

### Appareil glaçons Compact Ice K

**100073**

PVC\* 275,- €



GTIN 4015613536934



Machine compacte pour la préparation de glaçons transparents. Idéale pour les petits restaurants, par exemple au niveau du comptoir, mais aussi pour un usage privé.

- Matériau : Plastique
- Production max. : 10 kg / 24 h
- Production / cycle de travail : 24 glaçons
- Nombre de tailles de glaçons : 2
- Taille des glaçons : S - petit, L - grand
- Modèle de glaçons : Forme cubique
- Contenance du réservoir : Transparent
- Rendement du réservoir d'eau : 1 kg
- Réfrigérant : 1,5 litre(s)
- Réfrigération : Env. 170 glaçons
- Classe de climat : R600a
- Capteur de niveau de remplissage : Refroidi à l'air
- Témoin lumineux de contrôle : T
- Interrupteur de marche/arrêt : Non
- Propriétés : Bouton de sélection pour la taille de glaçons
- Puissance : 0,15 kW | 230 V | 50 Hz
- Dimensions : L 306 x P 365 x H 360 mm
- Poids : 12,25 kg

- ▶ Production de glaçons :
- ▶ 24 glaçons en un bloc - faciles à détacher



## Appareil glaçons C25

104025

PVC\* 749,- €

②

GTIN 4015613467634



- Matériau
- Nombre de tailles de glaçons
- Taille des glaçons
- Modèle de glaçons
- Fabrication avec
- Réfrigération
- Réfrigérant
- Classe de climat
- Raccord d'eau
- Écoulement de l'eau
- Capteur de niveau de remplissage
- Témoin lumineux de contrôle
- Interrupteur de marche/arrêt
- Remarque importante
- Dimensions
- Poids

Acier inoxydable  
1  
Ø 26 mm, hauteur 40 mm, 16-18 g  
Forme conique (cône creux)  
Système à palettes  
Refroidi à l'air  
R134a  
ST  
3/4"  
Ø 25 mm  
Oui  
Oui  
Oui  
Distance par rapport à tous les côtés 10 cm  
L 400 x P 560 x H 685 mm  
28,2 kg

### Appareil glaçons C25

- Production max. 25 kg / 24 h
- Production / cycle de travail 20 glaçons
- Contenance du réservoir 6 kg
- Puissance 0,22 kW | 230 V | 50 Hz
- Dimensions L 400 x P 560 x H 685 mm
- Poids 28,2 kg
- GTIN 4015613467634

104025

PVC\* 749,- € ②

### Appareil glaçons C40

- Production max. 35 kg / 24 h
- Production / cycle de travail 30 glaçons
- Contenance du réservoir 13 kg
- Puissance 0,38 kW | 230 V | 50 Hz
- Dimensions L 550 x P 630 x H 825 mm
- Poids 41,8 kg
- GTIN 4015613467641

104040

PVC\* 998,- € ②

## Appareil à glaçons Q 25

104204

PVC\* 1 489,- €

①

GTIN 4015613634777



Grâce à l'absence de pompes et de buses, le système à palettes et l'évaporateur garantissent un fonctionnement silencieux et sans problème, même dans des conditions particulièrement difficiles.

- Matériau
- Nombre de tailles de glaçons
- Taille des glaçons
- Modèle de glaçons
- Fabrication avec
- Réfrigération
- Réfrigérant
- Classe de climat
- Raccord d'eau
- Écoulement de l'eau
- Capteur de niveau de remplissage
- Témoin lumineux de contrôle
- Interrupteur de marche/arrêt
- Prêt à être monté
- Poids réglables en hauteur
- Remarque importante
- Dimensions
- Poids

CNS 18/10  
1  
30 x 26 x 40 mm, 17 g  
Forme conique (cône creux)  
Système à palettes  
Refroidi à l'air  
R134a  
SN  
3/4"  
Ø 20 mm  
Oui  
Oui  
Oui  
Oui  
Oui  
Distance par rapport à tous les côtés au moins 15 cm  
L 400 x P 550 x H 715 mm  
32,4 kg

### Appareil à glaçons Q 25

- Production max. 25 kg / 24 h
- Production / cycle de travail 15 glaçons
- Contenance du réservoir 10 kg
- Réglable en hauteur de 690 mm à 715 mm
- Hauteur sans les pieds 690 mm
- Puissance 0,265 kW | 230 V | 50 Hz
- Dimensions L 400 x P 550 x H 715 mm
- Poids 32,4 kg
- GTIN 4015613634777

104204

PVC\* 1 489,- € ①

### Appareil à glaçons Q 45

- Production max. 45 kg / 24 h
- Production / cycle de travail 35 glaçons
- Contenance du réservoir 16 kg
- Réglable en hauteur de 690 mm à 710 mm
- Hauteur sans les pieds 693 mm
- Puissance 0,37 kW | 230 V | 50 Hz
- Dimensions L 500 x P 610 x H 710 mm
- Poids 41,4 kg
- GTIN 4015613634784

104206

PVC\* 2 198,- € ①

## Appareil à glaçons B 20 Plus

104323

PVC\* 1 249,- €



GTIN 4015613674193



- ▶ Modèle des glaçons : forme conique (cône plein)
- ▶ Taille des glaçons : 35 x 32 mm, 20 g



### • Matériau



### • Production max.



### • Production / cycle de travail

### • Nombre de tailles de glaçons

### • Taille des glaçons

### • Modèle de glaçons

### • Fabrication avec

### • Contenance du réservoir

### • Réfrigération

### • Réfrigérant

### • Classe de climat

### • Raccord d'eau

### • Écoulement de l'eau

### • Capteur de niveau de remplissage

### • Témoin lumineux de contrôle

### • Interrupteur de marche/arrêt

### • Encastrable

### • Propriétés

### • Compris

### • Remarque importante

### • Puissance

### • Dimensions

### • Poids

Acier inoxydable

Plastique

Acier

Galvanisé

21 kg / 24 h

18 glaçons

Taille réglable en continu

35 x 32 mm, 20 g

Forme conique (cône plein)

Système de pulvérisation

6,5 kg

Refroidi à l'air

R134a

T

3/4"

Ø 20 mm

Oui

Marche/arrêt

Oui

Oui

Bouton de sélection pour la taille de glaçons

Fonction de nettoyage

Consommation d'eau / heure : 2,46 litres

1 pelle à glaçons

Distance par rapport à tous les côtés au moins 15 cm

0,265 kW | 220-240 V | 50 Hz

L 340 x P 480 x H 600 mm

27,55 kg

## Appareil à glaçons B 40 Plus

- Production max.: 41 kg / 24 h
- Production / cycle de travail: 28 glaçons
- Contenance du réservoir: 15 kg
- Puissance: 0,59 kW | 220-240 V | 50 Hz
- Dimensions: L 500 x P 540 x H 700 mm
- Poids: 38,2 kg
- GTIN: 4015613697154



104338

PVC\* 1 798,- €



## Appareil à glaçons B 50 Plus

- Production max.: 52 kg / 24 h
- Production / cycle de travail: 36 glaçons
- Contenance du réservoir: 22 kg
- Puissance: 0,68 kW | 220-240 V | 50 Hz
- Dimensions: L 500 x P 580 x H 800 mm
- Poids: 42,6 kg
- GTIN: 4015613697161



104348

PVC\* 1 979,- €



## Appareil à glaçons B 70 Plus

- Production max.: 72 kg / 24 h
- Production / cycle de travail: 56 glaçons
- Contenance du réservoir: 42 kg
- Hauteur sans les pieds: 910 mm
- Puissance: 0,88 kW | 220-240 V | 50 Hz
- Dimensions: L 700 x P 580 x H 1 015 mm
- Poids: 55,4 kg
- GTIN: 4015613697178



104383

PVC\* 2 649,- €



## Appareil à glaçons B 90 Plus

- Production max.: 89 kg / 24 h
- Production / cycle de travail: 56 glaçons
- Contenance du réservoir: 42 kg
- Hauteur sans les pieds: 910 mm
- Puissance: 0,98 kW | 220-240 V | 50 Hz
- Dimensions: L 700 x P 581 x H 995 mm
- Poids: 63 kg
- GTIN: 4015613697185



104393

PVC\* 2 798,- €

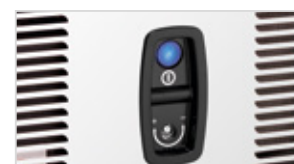
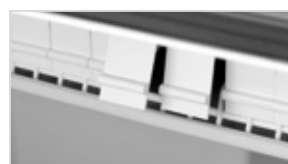

## Appareils à glace pilée



### Appareil à glace pilée F 80

104409

PVC\* 3 349,- €



GTIN 4015613616629



- Matériau CNS 18/10
- Production max. 90 kg / 24 h
- Fabrication avec Système d'évaporateur vertical
- Contenance du réservoir 20 kg
- Réfrigération Refroidi à l'air
- Réfrigérant R134a
- Classe de climat SN
- Raccord d'eau 3/4"
- Écoulement de l'eau Ø 20 mm
- Capteur de niveau de remplissage Oui
- Témoin lumineux de contrôle Oui
- Interrupteur de marche/arrêt Oui
- Prêt à être monté Oui
- Compris 1 pelle à glaçons
- Remarque importante Distance par rapport à tous les côtés au moins 15 cm
- Puissance 0,4 kW | 230 V | 50 Hz
- Dimensions L 570 x P 600 x H 680 mm
- Poids 52 kg

### Appareil à glace pilée F 125

104436

PVC\* 4 098,- €



GTIN 4015613634814



- Matériau CNS 18/10
- Production max. 120 kg / 24 h
- Fabrication avec Cylindre vertical en acier inoxydable avec système hélicoïdal
- Contenance du réservoir 27 kg
- Réfrigération Refroidi à l'air
- Réfrigérant R134a
- Classe de climat SN
- Raccord d'eau 3/4"
- Écoulement de l'eau Ø 20 mm
- Capteur de niveau de remplissage Oui
- Témoin lumineux de contrôle Oui
- Interrupteur de marche/arrêt Oui
- Poids réglables en hauteur Oui
- Réglable en hauteur de 1000 mm à 1010 mm
- Prêt à être monté Oui
- Compris 1 pelle à glaçons
- Remarque importante Distance par rapport à tous les côtés au moins 15 cm
- Puissance 0,49 kW | 230 V | 50 Hz
- Dimensions L 680 x P 510 x H 1 000 mm
- Poids 60,6 kg

## Sorbetières



### Sorbetière 1,4L

135002

PVC\* 289,- €



GTIN 4015613536910



• Conçu pour



• Matériau

• Contenance

• Production de glace

• Réfrigération

• Plage de congélation jusqu'à

• Affichage numérique

• Compris

• Propriétés du récipient à glace

• Puissance

• Dimensions

• Poids

Yaourts glacés  
Desserts semi-congelés  
Sorbets  
Glaces  
Acier inoxydable  
Plastique  
1,4 litre(s)  
Env. 30 à 60 minutes  
Compresseur  
Env. -35 °C  
Oui  
1 doseur de glace  
1 gobelet mesureur  
Amovible  
Matériau : aluminium  
0,15 kW | 230 V | 50 Hz  
L 290 x P 390 x H 315 mm  
10,1 kg

### Accessoires

#### Bac à glace 1,4L

- Matériau: Aluminium
- Contenance: 1,4 litre(s)
- Dimensions: L 130 x P 130 x H 167 mm
- Poids: 0,2 kg
- GTIN: 4015613658353



135014

PVC\* 18,- € ②





## TECHNIQUE DE LAVAGE

Les lave-vaisselle doivent être conçus pour résister au quotidien d'un restaurant et doivent donc être puissants, efficaces et résistants.

Dans les pages suivantes, vous trouverez des offres parfaitement nettes avec un excellent rapport qualité/prix.



## L-V Deltamat TF350

**110520**

PVC\* 1 749,- €



GTIN 4015613447513



CNS 18/10



• Matériau	CNS 18/10
• Dimensions du panier	350 x 350 mm
• Hauteur max. des verres	270 mm
• Puissance / heure max.	30 paniers
• Durée de fonctionnement	120 secondes
• Pompe doseuse pour le rinçage	Oui
• Protection contre le fonctionnement à sec	Oui
• Contacteur de porte	Oui
• À double paroi	Oui
• Porte à double paroi	Oui
• Thermostat de sécurité	Oui
• Interrupteur de marche/arrêt	Oui
• Encastrable	Oui
• Témoin lumineux de contrôle	Chauffe Marche/arrêt
• Arrivée d'eau	F 3/4" M
• Écoulement de l'eau	Ø 24 mm
• Pression de l'eau	2 - 4 bars
• Consommation d'eau à 2 bars	1,4 litre
• Contenance du réservoir	12 litre(s)
• Chauffage du réservoir	1,85 kW
• Chauffage du chauffe-eau	2,4 kW
• Compris	1 égouttoir à couverts 2 paniers à verres 1 insert pour soucoupes
• Puissance	2,59 kW   230 V   50 Hz
• Dimensions	L 415 x P 465 x H 670 mm
• Poids	30 kg

### L-V Deltamat TF350

• Pompe à eau savonneuse	Non
• Adoucisseur d'eau	Non
• Dimensions	L 415 x P 465 x H 670 mm
• Poids	30 kg
• GTIN	4015613447513

**110520**

PVC\* 1 749,- €

### L-V Deltamat TF350PV

• Pompe à eau savonneuse	Oui
• Adoucisseur d'eau	Non
• Dimensions	L 415 x P 465 x H 670 mm
• Poids	32,5 kg
• GTIN	4015613447520

**110521**

PVC\* 1 939,- €

### L-V Deltamat TF350 A

• Pompe à eau savonneuse	Non
• Adoucisseur d'eau	Oui
• Dimensions	L 415 x P 465 x H 670 mm
• Poids	35 kg
• GTIN	4015613447537

**110522**

PVC\* 1 949,- €

## Accessoires

### Casier verres, 350x350x110

- Matériau: Plastique
- Taille du panier: 350 x 350 mm
- Empliable: Oui
- Dimensions: L 350 x P 350 x H 110 mm
- Poids: 0,8 kg
- GTIN: 4015613432007

**110312**

PVC\* 49,- €

### Casier verres 350x350x170

- Matériau: Acier, Revêtu
- Taille du panier: 350 x 350 mm
- Empliable: Non
- Dimensions: L 350 x P 350 x H 170 mm
- Poids: 1,5 kg
- GTIN: 4015613586564

**110311**

PVC\* 62,- €

### Support soustasses panier L-V

- Matériau: Acier, Revêtu
- Nombre de compartiments: 12
- Dimensions: L 300 x P 100 x H 90 mm
- Poids: 0,2 kg
- GTIN: 4015613432014

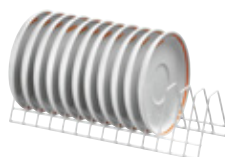
**110317**

PVC\* 18,- €

### Gobelet couverts L-V

- Matériau: Plastique
- Dimensions: L 107 x P 107 x H 119 mm
- Poids: 0,1 kg
- GTIN: 4015613432021

**110318**

PVC\* 8,- €

# L-V Deltamat TF401

PVC\* 1 929,- €



GTIN 4015613468525

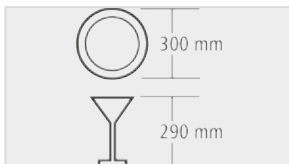

	• Matériau	CNS 18/10
	• Dimensions du panier	400 x 400 mm
	• Hauteur max. des assiettes	300 mm
	• Hauteur max. des verres	290 mm
	• Puissance / heure max.	30 paniers
	• Durée de fonctionnement	120 secondes
	• Pompe doseuse pour le détergent	Non
	• Pompe doseuse pour le rinçage	Oui
	• Protection contre le fonctionnement à sec	Oui
	• Contacteur de porte	Oui
	• À double paroi	Non
	• Porte à double paroi	Oui
	• Thermostat de sécurité	Oui
	• Interrupteur de marche/arrêt	Oui
	• Témoin lumineux de contrôle	Chauffe Marche/arrêt
	• Encastrable	Oui
	• rivée d'eau	F 3/4" M
	• Écoulement de l'eau	Ø 24 mm
	• Pression de l'eau	2 - 4 bars
	• Consommation d'eau à 2 bars	1,8 litre
	• Contenance du réservoir	14,5 litre(s)
	• Chauffage du réservoir	1,85 kW
	• Chauffage du chauffe-eau	2,8 kW
	• Puissance	3,2 kW   230 V   50 Hz
	• Dimensions	L 450 x P 555 x H 700 mm
	• Poids	38 kg

## L-V Deltamat TF401

• Pompe à eau savonneuse	Non
• Adoucisseur d'eau	Non
• Rinçage à froid	Non
• Compris	1 égouttoir à couverts 1 panier à verres 1 panier à verres, en 4 parties 1 insert pour soucoupes
• Dimensions	L 450 x P 555 x H 700 mm
• Poids	38 kg
• GTIN	4015613468525

**110605**

PVC\* 1 929,- €

## L-V Deltamat TF401 A

• Pompe à eau savonneuse	Non
• Adoucisseur d'eau	Oui
• Rinçage à froid	Non
• Compris	1 égouttoir à couverts 1 panier à verres 1 panier à verres, en 4 parties 1 insert pour soucoupes
• Dimensions	L 450 x P 555 x H 700 mm
• Poids	42 kg
• GTIN	4015613468532

**110606**

PVC\* 2 129,- €

## L-V Deltamat T401PVA

• Pompe à eau savonneuse	Oui
• Adoucisseur d'eau	Oui
• Rinçage à froid	Non
• Compris	1 égouttoir à couverts 1 panier à verres 1 panier à verres, en 4 parties 1 insert pour soucoupes
• Dimensions	L 450 x P 555 x H 700 mm
• Poids	45 kg
• GTIN	4015613468549

**110607**

PVC\* 2 198,- €

## Lave-verre Deltamat TF 401 K

• Pompe à eau savonneuse	Non
• Adoucisseur d'eau	Non
• Rinçage à froid	Oui
• Compris	1 égouttoir à couverts 1 panier à verres 1 insert pour soucoupes 1 panier à assiettes
• Dimensions	L 450 x P 555 x H 700 mm
• Poids	38,8 kg
• GTIN	4015613671369

**110608**

PVC\* 1 949,- €

## Accessoires

### Panier L-V, verres, 400x400x135mm

- Matériau: Plastique
- Taille du panier: 400 x 400 mm
- Nombre de compartiments: 1
- Hauteur intérieure: 107 mm
- Modèle: Plat
- Empliable: Oui
- Dimensions: L 400 x P 400 x H 135 mm
- Poids: 0,95 kg
- GTIN: 4015613468303



109325

PVC\* 46,- € ①

### Panier L-V, verres, 400x400x210mm

- Matériau: Acier, Revêtu
- Taille du panier: 400 x 400 mm
- Nombre de compartiments: 4
- Hauteur intérieure: 52 mm
- Modèle: Incliné
- Empliable: Non
- Dimensions: L 400 x P 400 x H 210 mm
- Poids: 2,1 kg
- GTIN: 4015613468327

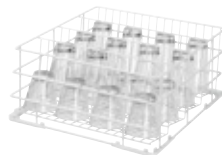

109327

PVC\* 67,- € ①

### Casier assiette 400x400x120

- Matériau: Acier, Revêtu
- Taille du panier: 400 x 400 mm
- Nombre de compartiments: 16
- Hauteur intérieure: 52 mm
- Modèle: Supports pour assiettes
- Empliable: Non
- Dimensions: L 400 x P 400 x H 120 mm
- Poids: 1,6 kg
- GTIN: 4015613468310



109326

PVC\* 42,- € ①

### Kit de casier de lavage 4000

- Dotation du set de paniers de lave-vaisselle: 2 paniers universels, 4 inserts pour verres, 1 insert pour assiettes, 1 égouttoir à couverts
- Matériau: Plastique
- Taille du panier: 400 x 400 mm
- Nombre de compartiments: 1
- Hauteur intérieure: 150 mm
- Modèle: Plat
- Empliable: Oui
- Dimensions: L 400 x P 400 x H 143 mm
- Poids: 5,79 kg
- GTIN: 4015613653242

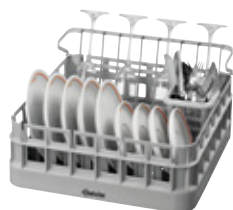

15202

PVC\* 109,- € ①

### Gobelet couverts L-V

- Matériau: Plastique
- Diamètre: 107 mm
- Dimensions: L 107 x P 107 x H 119 mm
- Poids: 0,1 kg
- GTIN: 4015613432021



110318

PVC\* 8,- € ①

	Dimensions du panier	Hauteur max. des verres	Puissance / heure max.	Pompe à eau savonneuse	Adoucisseur d'eau	Pompe doseuse pour le détergent	Pompe doseuse pour le rinçage	À double paroi	Nettoyage automatique	Poids	Dimensions
110520	350 x 350 mm	270 mm	30 paniers	-	-	-	✓	✓	-	30 kg	L 415 x P 465 x H 670 mm
110521	350 x 350 mm	270 mm	30 paniers	✓	-	-	✓	✓	-	32,5 kg	L 415 x P 465 x H 670 mm
110522	350 x 350 mm	270 mm	30 paniers	-	✓	-	✓	✓	-	35 kg	L 415 x P 465 x H 670 mm
110605	400 x 400 mm	290 mm	30 paniers	-	-	-	✓	-	-	38 kg	L 450 x P 555 x H 700 mm
110606	400 x 400 mm	290 mm	30 paniers	-	✓	-	✓	-	-	42 kg	L 450 x P 555 x H 700 mm
110607	400 x 400 mm	290 mm	30 paniers	✓	✓	-	✓	-	-	45 kg	L 450 x P 555 x H 700 mm
110608	400 x 400 mm	290 mm	30 paniers	-	-	-	✓	-	-	38,8 kg	L 450 x P 555 x H 700 mm

# Laves-vaisselle



## Lave-vaisselle E500 LPR

110510

PVC\* 1 979,- €



GTIN 4015613655291



Lave-vaisselle avec une bonne puissance de lavage et de rinçage pour une utilisation facile – Idéal pour les cafétérias, les bars ou les cafés.



• Matériau	Acier inoxydable
• Dimensions du panier	500 x 500 mm
• Hauteur max. des assiettes	320 mm
• Hauteur max. des verres	280 mm
• Puissance / heure max.	30 paniers
• Durée de fonctionnement	120 secondes
• Pompe à eau savonneuse	Oui
• Adoucisseur d'eau	Non
• Pompe doseuse pour le détergent	Oui
• Pompe doseuse pour le rinçage	Oui
• Protection contre le fonctionnement à sec	Oui
• Contacteur de porte	Oui
• À double paroi	Non
• Porte à double paroi	Oui
• Interrupteur de marche/arrêt	Oui
• Encastrable	Oui
• Témoin lumineux de contrôle	Marche/arrêt
	Chauffe
• rrvée d'eau	G 3/4"
• Écoulement de l'eau	Ø 20 mm
• Pression de l'eau	2 - 3,5 bars
• Consommation d'eau à 2 bars	2,7 litres
• Contenance du réservoir	25 litre(s)
• Chauffage du réservoir	2,8 kW
• Chauffage du chauffe-eau	2,8 kW
• Propriétés	Température de l'arrivée d'eau : Max. 60 °C
	Pompe à eau savonneuse avec tapis insonorisant
	Clapet anti-retour
• Remarque importante	Raccord d'eau chaude conseillé jusqu'à 55 °C
• Compris	1 panier à assiettes 1 panier universel 1 égouttoir à couverts
• Puissance	3,4 kW   220-230 V   50 Hz
• Dimensions	L 600 x P 640 x H 820 mm
• Poids	53,6 kg

### Grille d'évier

- Matériau: Acier au nickel-chrome
- Conçu pour: Le nettoyage de récipients particulièrement grands (casserolles, bols)
- Dimensions: L 500 x P 500 x H 5 mm
- Poids: 1,7 kg
- GTIN: 4015613664217

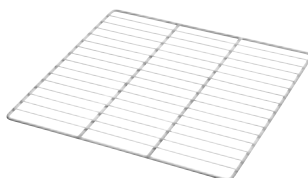

101094

PVC\* 49,- € ①

## L-V Deltamat TF50

**110415**

PVC\* 2 549,- €



GTIN 4015613448114



- Matériau CNS 18/10
- Dimensions du panier 500 x 500 mm



- Hauteur max. des assiettes 345 mm
- Hauteur max. des verres 320 mm



- Puissance / heure max. 30 paniers
- Durée de fonctionnement 120 secondes

- Nombre de programmes de lavage 1
- Adoucisseur d'eau Non
- Pompe doseuse pour le rinçage Oui
- Protection contre le fonctionnement à sec Oui
- Contacteur de porte Oui
- À double paroi Non
- Porte à double paroi Oui
- Thermostat de sécurité Oui
- Interrupteur de marche/arrêt Oui
- Encastrable Oui
- Témoin lumineux de contrôle Chauffe

- Marche/arrêt
- Rivée d'eau F 3/4" MI
- Écoulement de l'eau Ø 24 mm
- Pression de l'eau 2 - 4 bars
- Consommation d'eau à 2 bars 2,3 litres
- Contenance du réservoir 29 litre(s)
- Chauffage du réservoir 2,7 kW
- Chauffage du chauffe-eau 2,8 kW
- Remarque importante Raccord d'eau chaude conseillé jusqu'à 55 °C

- Compris 1 panier à verres  
1 panier à assiettes  
1 égouttoir à couverts
- Puissance 3,45 kW | 220-240 V | 50 Hz
- Dimensions L 590 x P 600 x H 850 mm
- Poids 56,5 kg

### L-V Deltamat TF50

- Pompe à eau savonneuse Non
- Pompe doseuse pour le détergent Non
- Dimensions L 590 x P 600 x H 850 mm
- Poids 56,5 kg
- GTIN 4015613448114

**110415**

PVC\* 2 549,- €

### L-V Deltamat TF50L

- Pompe à eau savonneuse Oui
- Pompe doseuse pour le détergent Non
- Dimensions L 590 x P 600 x H 850 mm
- Poids 58 kg
- GTIN 4015613448121

**110418**

PVC\* 2 629,- €

### L-V Deltamat TF50PV, DD

- Pompe à eau savonneuse Oui
- Pompe doseuse pour le détergent Oui
- Dimensions L 590 x P 600 x H 850 mm
- Poids 59 kg
- GTIN 4015613588421

**110419**

PVC\* 2 759,- €



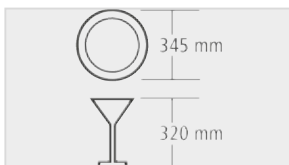

Grâce au bras de rinçage avec un nouvel agencement des buses, le lave-vaisselle puissant permet d'obtenir des résultats de lavage parfaits. La combinaison avec la grille pour lave-vaisselle 500 permet d'utiliser la machine pour laver des casseroles, et de bols.



• Matériau	CNS 18/10
• Dimensions du panier	500 x 500 mm
• Hauteur max. des assiettes	345 mm
• Hauteur max. des verres	320 mm
• Puissance / heure max.	60 paniers
• Durée de fonctionnement	60 / 90 / 120 / 180 secondes
• Nombre de programmes de lavage	4
• Pompe doseuse pour le rinçage	Oui
• Protection contre le fonctionnement à sec	Oui
• Contacteur de porte	Oui
• À double paroi	Non
• Porte à double paroi	Oui
• Thermostat de sécurité	Oui
• Interrupteur de marche/arrêt	Oui
• Encastrable	Oui
• Témoin lumineux de contrôle	Marche/arrêt

• rivée d'eau	G 3/4"
• Écoulement de l'eau	Ø 50 mm
• Pression de l'eau	2 - 4 bars
• Consommation d'eau à 2 bars	2,3 litres
• Contenance du réservoir	29 litre(s)
• Chauffage du réservoir	2,7 kW
• Chauffage du chauffe-eau	4,5 kW
• Propriétés	Température de l'arrivée d'eau : Max. 60 °C Bras de rinçage qui permet un nettoyage facile Possibilité de laver des casseroles, des bols ou des bacs à viande avec la grille de lavage 500
• Puissance	5,06 kW   400 V   50 Hz
• Raccord d'appareil	3 NAC
• Dimensions	L 595 x P 630 x H 845 mm
• Poids	59 kg

### Lave-vaisselle TF517

• Pompe à eau savonneuse	Non
• Adoucisseur d'eau	Non
• Pompe doseuse pour le détergent	Non
• Compris	1 panier à verres 1 panier à assiettes 1 égouttoir à couverts
• Dimensions	L 595 x P 630 x H 845 mm
• Poids	59 kg
• GTIN	4015613697291

110557

PVC\* 3 069,- € ①

### Lave-vaisselle TF517 LP

• Pompe à eau savonneuse	Oui
• Adoucisseur d'eau	Non
• Pompe doseuse pour le détergent	Non
• Compris	1 panier à verres 1 panier à assiettes 1 égouttoir à couverts
• Dimensions	L 595 x P 630 x H 845 mm
• Poids	59,2 kg
• GTIN	4015613697307

110567

PVC\* 3 119,- € ①

### Lave-vaisselle TF517 LPWR

• Pompe à eau savonneuse	Oui
• Adoucisseur d'eau	Oui
• Pompe doseuse pour le détergent	Oui
• Compris	1 panier à verres 1 panier à assiettes 1 égouttoir à couverts 1 entonnoir pour le remplissage du sel
• Dimensions	L 595 x P 630 x H 845 mm
• Poids	63 kg
• GTIN	4015613693095

110597

PVC\* 3 309,- € ①

## Lave-vaisselle Deltamat TF 526 R

**111655**

PVC\* 3 119,- €



GTIN 4015613675251



CNS 18/10



- Matériau CNS 18/10
- Dimensions du panier 500 x 500 mm
- Hauteur max. des assiettes 340 mm
- Hauteur max. des verres 325 mm
- Puissance / heure max. 60 paniers
- Durée de fonctionnement 60 / 90 / 120 / 180 secondes
- Nombre de programmes de lavage 5
- Pompe doseuse pour le détergent Oui
- Pompe doseuse pour le rinçage Oui
- Protection contre le fonctionnement à sec Oui
- Contacteur de porte Oui
- À double paroi Oui
- Porte à double paroi Oui
- Thermostat de sécurité Oui
- Interrupteur de marche/arrêt Oui
- Encastrable Oui
- Témoin lumineux de contrôle Oui
- Rivée d'eau F 3/4" M
- Écoulement de l'eau Ø 50 mm
- Pression de l'eau 2 - 4 bars
- Consommation d'eau à 2 bars 2,3 litres
- Contenance du réservoir 16,5 litre(s)
- Chauffage du réservoir 2,7 kW
- Chauffage du chauffe-eau 4,5 kW
- Compris 1 panier à verres  
1 panier à assiettes  
1 égouttoir à couverts

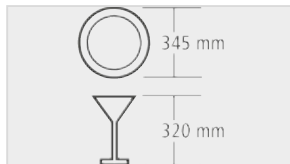

- Puissance 5,15 kW | 400 V | 50 Hz
- Raccord d'appareil 3 NAC
- Dimensions L 595 x P 630 x H 845 mm
- Poids 66 kg

### Lave-vaisselle Deltamat TF 526 R

- Pompe à eau savonneuse Non
- Adoucisseur d'eau Non
- Dimensions L 595 x P 630 x H 845 mm
- Poids 66 kg
- GTIN 4015613675251

**111655**

PVC\* 3 119,- €

### Lave-vaisselle Deltamat TF 526 LPR

- Pompe à eau savonneuse Oui
- Adoucisseur d'eau Non
- Dimensions L 595 x P 630 x H 845 mm
- Poids 66,3 kg
- GTIN 4015613675268

**111660**

PVC\* 3 309,- €

### Lave-vaisselle Deltamat TF 526 LPWR

- Pompe à eau savonneuse Oui
- Adoucisseur d'eau Oui
- Dimensions L 595 x P 630 x H 845 mm
- Poids 66,6 kg
- GTIN 4015613671376

**111670**

PVC\* 3 379,- €



Convient aux plaques de cuisson, aux plateaux, aux plats, aux bacs à viande, etc. de max. 600 x 400 mm.



• Matériau	CNS 18/10
• Hauteur max. des plateaux	600 x 400 mm
• Hauteur max. des assiettes	400 mm
• Hauteur max. des verres	400 mm
• Dimensions du panier	500 x 500 mm
• Puissance / heure max.	60 paniers
• Durée de fonctionnement	90 / 120 / 180 / 300 secondes
• Nombre de programmes de lavage	5
• Adoucisseur d'eau	Non
• Pompe doseuse pour le détergent	Oui
• Pompe doseuse pour le rinçage	Oui
• Protection contre le fonctionnement à sec	Oui
• Contacteur de porte	Oui
• À double paroi	Oui
• Porte à double paroi	Oui
• Thermostat de sécurité	Oui
• Interrupteur de marche/arrêt	Oui
• Encastrable	Oui
• Témoin lumineux de contrôle	Oui
• rivée d'eau	F 3/4" MI
• Écoulement de l'eau	Ø 24 mm
• Pression de l'eau	2 - 4 bars
• Consommation d'eau à 2 bars	2,3 litres
• Contenance du réservoir	16,5 litre(s)
• Chauffage du réservoir	2,7 kW
• Chauffage du chauffe-eau	6 kW
• Compris	1 panier à verres 1 panier à assiettes 1 égouttoir à couverts

• Puissance	6,65 kW   400 V   50/60 Hz
• Raccord d'appareil	3 NAC
• Dimensions	L 600 x P 680 x H 860 mm
• Poids	67,5 kg

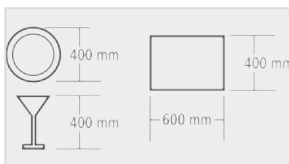

### L-V Deltamat TF641

• Pompe à eau savonneuse	Non
• Dimensions	L 600 x P 680 x H 860 mm
• Poids	67,5 kg
• GTIN	4015613544397

109632

PVC\* 3 379,- € ①

### L-V Deltamat TF641PV

• Pompe à eau savonneuse	Oui
• Dimensions	L 600 x P 680 x H 860 mm
• Poids	69 kg
• GTIN	4015613544403

109633

PVC\* 3 489,- € ①

## Accessoires

### Panier L-V plateaux 600x400mm

- Matériau: CNS 18/10
- Nombre de compartiments: 6
- Hauteur max. des plateaux: 600 x 400 mm
- Hauteur intérieure: 150 mm
- Modèle: Supports pour tablettes
- Convient à: Tablettes
- Dimensions: L 500 x P 500 x H 160 mm
- Poids: 1,5 kg
- GTIN: 4015613487069

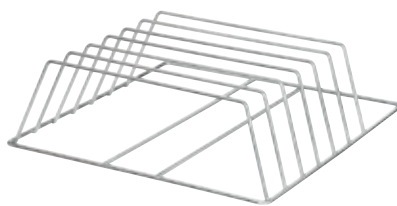

109329

PVC\* 189,- € ①

## L-V Deltamat TF7500ecoPV

**110660**

PVC\* 4 049,- €



GTIN 4015613527635



- Matériau CNS 18/10
- Dimensions du panier 500 x 500 mm
- Hauteur max. des assiettes 340 mm
- Hauteur max. des verres 340 mm
- Puissance / heure max. 60 paniers
- Durée de fonctionnement 60 - 360 secondes
- Nombre de programmes de lavage 7
- Pompe à eau savonneuse Oui
- Pompe doseuse pour le détergent Oui
- Pompe doseuse pour le rinçage Oui
- Protection contre le fonctionnement à sec Oui
- Contacteur de porte Oui
- À double paroi Oui
- Porte à double paroi Oui
- Thermostat de sécurité Oui
- Interrupteur de marche/arrêt Oui
- Encastrable Oui
- Témoin lumineux de contrôle Oui
- Rivée d'eau F 3/4" M
- Écoulement de l'eau Ø 24 mm
- Pression de l'eau 2 - 4 bars
- Consommation d'eau à 2 bars 2,5 - 7 litres
- Contenance du réservoir 10 litre(s)
- Chauffage du réservoir 1,1 kW
- Chauffage du chauffe-eau 6 kW
- Propriétés
  - Porte à ressorts
  - Bouton de commande START multicolore
  - Menu de commande multilingue
  - Système d'autodiagnostic
- Compris
  - 1 panier à verres
  - 1 panier à assiettes
  - 1 égouttoir à couverts
- Puissance 6,65 kW | 400 V | 50 Hz
- Raccord d'appareil 3 NAC
- Dimensions L 600 x P 610 x H 850 mm
- Poids 73 kg

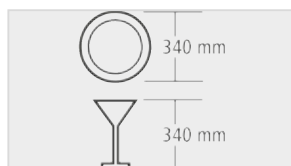

▶ Avec pompe à eau savonneuse

 ▶ Rendement/h : 60 paniers  
 ▶ Durée de cycle : 60 - 360 secondes

### L-V Deltamat TF7500ecoPV

- Adoucisseur d'eau Non
- Dimensions L 600 x P 610 x H 850 mm
- Poids 73 kg
- GTIN 4015613527635

**110660**

PVC\* 4 049,- €

### L-V Deltamat TF7500ecoPVA

- Adoucisseur d'eau Oui
- Dimensions L 600 x P 610 x H 850 mm
- Poids 75 kg
- GTIN 4015613527642

**110661**

PVC\* 4 279,- €

### Doseur de détergeant de lavage TG280

- Matériau: Plastique
- Couleur: Bleu
- Dosage de détergent: Commandé par rythmeur
- Flux: de 0,28 L / h à 2,8 L / h
- Modèle: Appareil encastrable
- Compris: 1 set de raccordement, Set encastrable
- Puissance: 0,005 kW | 230 V | 50/60 Hz
- Dimensions: L 69 x P 103 x H 62 mm
- Poids: 0,45 kg
- GTIN: 4015613432403



109518

PVC\* 229,- € ①

### Doseur de détergeant de lavage LWG300

- Matériau: Plastique
- Couleur: Bleu
- Dosage de détergent: Commandé par conductance
- Mesure de la conductibilité avec: Sonde à 1 pôle
- Flux: de 0,01 L / h à 3 L / h
- Modèle: Appareil encastrable
- Compris: 1 set de raccordement, Set encastrable
- Puissance: 0,005 kW | 230 V | 50/60 Hz
- Dimensions: L 69 x P 103 x H 62 mm
- Poids: 0,75 kg
- GTIN: 4015613488295



109548

PVC\* 298,- € ①

### Doseur de détergeant de lavage LWG600

- Matériau: Plastique
- Couleur: Gris
- Dosage de détergent: Commandé par conductance
- Mesure de la conductibilité avec: Sonde à 2 pôles
- Flux: de 0,1 L / h à 6 L / h
- Modèle: Montage mural
- Compris: 1 set de raccordement
- Puissance: 0,004 kW | 230 V | 50/60 Hz
- Dimensions: L 95 x P 100 x H 125 mm
- Poids: 0,75 kg
- GTIN: 4015613506517



109547

PVC\* 429,- € ①

### Support pour lave-vaisselle

- Matériau: Acier au nickel-chrome
- Couleur: Argenté
- Fond: Oui
- Hauteur intérieure: 360 mm
- Poids réglables en hauteur: Oui
- Réglable en hauteur: de 440 mm à 490 mm
- Propriétés: Tablette pour paniers de rinçage max. 500 x 500 mm
- Dimensions: L 605 x P 570 x H 450 mm
- Poids: 6 kg
- GTIN: 4015613602462



109688

PVC\* 229,- € ①

### Panier L-V plateaux 600x400mm

- Matériau: CNS 18/10
- Nombre de compartiments: 6
- Hauteur max. des plateaux: 600 x 400 mm
- Hauteur intérieure: 150 mm
- Modèle: Supports pour tablettes
- Convient à: Tablettes
- Dimensions: L 500 x P 500 x H 160 mm
- Poids: 1,5 kg
- GTIN: 4015613487069

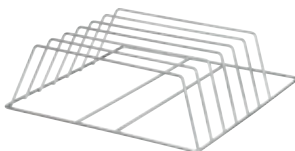

109329

PVC\* 189,- € ①

### Grille d'évier

- Matériau: Acier au nickel-chrome
- Conçu pour: Le nettoyage de récipients particulièrement grands (casseroles, bols)
- Dimensions: L 500 x P 500 x H 5 mm
- Poids: 1,7 kg
- GTIN: 4015613664217

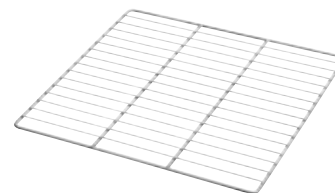

101094

PVC\* 49,- € ①

### Chariot à paniers de vaisselle. TGS100

- Matériau: Acier au nickel-chrome
- Dimensions surface de transport: L 513 x P 583 mm
- Charge max. totale: 120 kg
- Pliage: Sur tout le tour
- Roulettes de direction: 4 roulettes de direction
- Diamètre des roulettes: 100 mm
- État lors de la livraison: Kit (montage facile)
- Dimensions: L 515 x P 640 x H 925 mm
- Poids: 8,75 kg
- GTIN: 4015613523712



300143

PVC\* 139,- € ①





	Dimensions du panier	Puissance / heure max.	Hauteur max. des verres	Hauteur max. des assiettes	Pompe à eau savonneuse	Adoucisseur d'eau	Pompe doseuse pour le détergent	Pompe doseuse pour le rinçage	À double paroi	Nettoyage automatique
110510	500 x 500 mm	30 paniers	280 mm	320 mm	✓	-	✓	✓	-	-
110415	500 x 500 mm	30 paniers	320 mm	345 mm	-	-	-	✓	-	-
110418	500 x 500 mm	30 paniers	320 mm	345 mm	✓	-	-	✓	-	-
110419	500 x 500 mm	30 paniers	320 mm	345 mm	✓	-	✓	✓	-	-
110557	500 x 500 mm	60 paniers	320 mm	345 mm	-	-	-	✓	-	-
110567	500 x 500 mm	60 paniers	320 mm	345 mm	✓	-	-	✓	-	-
110597	500 x 500 mm	60 paniers	320 mm	345 mm	✓	✓	✓	✓	-	-
111655	500 x 500 mm	60 paniers	325 mm	340 mm	-	-	✓	✓	✓	✓
111660	500 x 500 mm	60 paniers	325 mm	340 mm	✓	-	✓	✓	✓	✓
111670	500 x 500 mm	60 paniers	325 mm	340 mm	✓	✓	✓	✓	✓	✓
109632	500 x 500 mm	60 paniers	400 mm	400 mm	-	-	✓	✓	✓	✓
109633	500 x 500 mm	60 paniers	400 mm	400 mm	✓	-	✓	✓	✓	✓
110660	500 x 500 mm	60 paniers	340 mm	340 mm	✓	-	✓	✓	✓	✓
110661	500 x 500 mm	60 paniers	340 mm	340 mm	✓	✓	✓	✓	✓	✓



Plus hygiénique et plus économique - le lave-vaisselle à capot optimisé se distingue par son système d'évacuation innovant, un système de chauffe-eau économique, une pompe DuoFlo efficace et un système de levage facile à utiliser.



- Matériau CNS 18/10
- Dimensions du panier 500 x 500 mm
- Hauteur max. des assiettes 440 mm
- Hauteur max. des verres 440 mm
- Puissance / heure max. 60 paniers
- Durée de fonctionnement 60 / 120 / 180 secondes
- Pompe à eau savonneuse Non
- Adoucisseur d'eau Non
- Pompe doseuse pour le détergent Non
- Pompe doseuse pour le rinçage Oui
- Protection contre le fonctionnement à sec Oui
- Contacteur de porte Oui
- À double paroi Non
- Thermostat de sécurité Oui
- Interrupteur de marche/arrêt Oui
- Témoin lumineux de contrôle Marche/arrêt

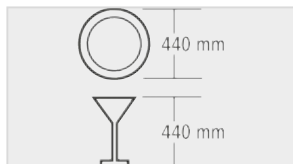

- ▶ Rendement / heure max. : 60 paniers
- ▶ Durée de cycle : 60 / 120 / 180 secondes



- ▶ Liftsystem ELS
- ▶ Système de levage breveté
- ▶ Peu de force nécessaire et sécurité améliorée



- ▶ Pompe DuoFlo (faible perte lors du pompage)
- ▶ Energy-Saving-System (activité du chauffe-eau uniquement lorsque c'est nécessaire)
- ▶ Système d'écoulement EDS
- ▶ Réservoir plat avec grand filtre
- ▶ Réservoir à double paroi

- rivée d'eau
- Écoulement de l'eau
- Pression de l'eau 2 - 4 bars
- Consommation d'eau à 2 bars 2,4 litres
- Contenance du réservoir 22 litre(s)
- Chauffage du réservoir 2,5 kW
- Hauteur avec le capot ouvert 2055 - 2120 mm
- Réglable en hauteur de 1535 mm à 1600 mm
- Propriétés Température de l'arrivée d'eau : 50 °C à 60 °C
- Système de levage ELS (levage maximal avec une force minimale)
- Pompe DuoFlo (pertes plus faibles lors du pompage)
- Système d'économie d'énergie (le chauffe-eau se met uniquement en marche lorsque c'est nécessaire)
- Système d'évacuation EDS
- Réservoir plat avec grand filtre
- Réservoir à double paroi
- Compris 1 panier universel
- 2 paniers à assiettes
- 1 égouttoir à couverts
- Bagues d'étanchéité de rechange pour tuyau d'alimentation
- Table d'arrivée/de sortie, pré-rangement
- 3 NAC
- Dimensions L 725 x P 955 x H 1 535 mm
- Poids 98,5 kg

### Lave-vaisselle à capot DS 903

- Nombre de programmes de lavage 4
- Chauffage du chauffe-eau 6 kW
- Propriétés Température de l'arrivée d'eau : 50 °C à 60 °C
- Puissance 6,7 kW | 400 V | 50 Hz
- Dimensions L 725 x P 955 x H 1 535 mm
- Poids 98,5 kg
- GTIN 4015613685106

109342

PVC\* 4 498,- € ①

### Lave-vaisselle à capot DS 1003

- Nombre de programmes de lavage 4
- Chauffage du chauffe-eau 8 kW
- Puissance 8,7 kW | 400 V | 50 Hz
- Dimensions L 725 x P 955 x H 1 535 mm
- Poids 98,5 kg
- GTIN 4015613685113

109343

PVC\* 4 998,- € ①

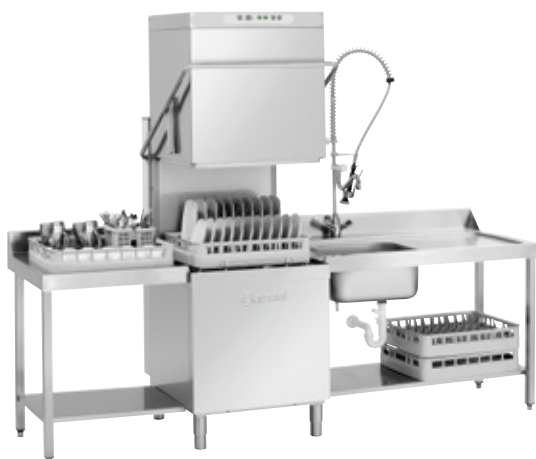

Puissance de pompage plus élevée, faible perte de pression et fonctionnement silencieux - tels sont les arguments convaincants de la pompe DuoFlo intégrée. Grâce à la hauteur d'entrée très importante, le lave-vaisselle à capot est l'aide idéale dans toutes les arrière-cuisines.



• Matériau	CNS 18/10
• Dimensions du panier	600 x 500 mm
• Hauteur max. des assiettes	470 mm
• Hauteur max. des verres	440 mm
• Hauteur max. des plateaux	600 x 500 mm
• Puissance / heure max.	24 - 60 paniers
• Nombre de programmes de lavage	5
• Pompe à eau savonneuse	Oui
• Adoucisseur d'eau	Non
• Pompe doseuse pour le détergent	Oui
• Pompe doseuse pour le rinçage	Oui
• Protection contre le fonctionnement à sec	Oui
• Contacteur de porte	Oui
• À double paroi	Non
• Thermostat de sécurité	Oui
• Interrupteur de marche/arrêt	Oui
• Nettoyage automatique	Oui
• Arrivée d'eau	F 3/4" M
• Pression de l'eau	2 - 4 bars
• Consommation d'eau à 2 bars	3 litres
• Contenance du réservoir	30 litre(s)
• Chauffage du réservoir	3 kW
• Chauffage du chauffe-eau	9,5 kW
• Réglable en hauteur	de 1535 mm à 1595 mm
• Non fourni	Table d'arrivée/de sortie, pré-rangement
• Puissance	11 kW   400 V   50 Hz
• Raccord d'appareil	3 NAC
• Dimensions	L 790 x P 955 x H 1 535 mm
• Poids	106,4 kg



- ▶ Pompe DuoFlo
- ▶ Puissance de pompage plus élevée
- ▶ Faible perte de pression



- ▶ Fonctionnement silencieux
- ▶ Hauteur d'entrée particulièrement importante
- ▶ L'aide idéale dans toutes les arrière-cuisines



Propreté garantie pour la vaisselle et pour l'environnement. Le lave-vaisselle DS 2500eco est un lave-vaisselle à capot à double paroi qui se distingue par sa qualité, son pouvoir nettoyant élevé et son rinçage rapide.



• Matériau	CNS 18/10
• Dimensions du panier	500 x 500 mm
• Hauteur max. des plateaux	530 x 325 mm
• Hauteur max. des verres	410 mm
• Hauteur max. des assiettes	410 mm
• Puissance / heure max.	12 - 72 paniers
• Durée de fonctionnement	50 / 90 / 120 / 180 / 300 secondes
• Pompe à eau savonneuse	Oui
• Adoucisseur d'eau	Non
• Pompe doseuse pour le détergent	Oui
• Pompe doseuse pour le rinçage	Oui
• Protection contre le fonctionnement à sec	Oui
• Contacteur de porte	Oui
• À double paroi	Oui
• Interrupteur de marche/arrêt	Oui
• Témoin lumineux de contrôle	Oui
• rrvivée d'eau	F 3/4" M
• Écoulement de l'eau	Ø 24 mm
• Pression de l'eau	2 - 4 bars
• Consommation d'eau à 2 bars	2,6 litres
• Contenance du réservoir	20 litre(s)
• Chauffage du réservoir	2,7 kW
• Chauffage du chauffe-eau	9 kW
• Réglable en hauteur	de 1965 mm à 2115 mm
• Propriétés	Récupération de chaleur
• Compris	1 panier universel 2 paniers à assiettes 2 égouttoir à couverts Bagues d'étanchéité de rechange pour tuyau d'alimentation Table d'arrivée/de sortie, pré-rangement
• Non fourni	Table d'arrivée/de sortie, pré-rangement
• Puissance	9,9 kW   400 V   50 Hz
• Raccord d'appareil	3 NAC
• Dimensions	L 720 x P 795 x H 2 115 mm
• Poids	138 kg

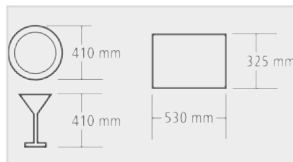

- ▶ Rendement/h : 12 à 72 paniers
- ▶ Durée de cycle : 50/90/120/180/300 secondes



- ▶ Récupération de chaleur
- ▶ L'appareil Eco Premium consomme peu d'énergie, d'eau et de détergent. Grâce au processus intelligent de récupération de chaleur, l'énergie est utilisée de manière particulièrement efficace.



## Accessoires

### Set de montage ZAT 10

- Matériau: CNS 18/10
- Propriétés: Pour l'utilisation des tables d'entrée et de sortie Bartscher en combinaison avec les lave-vaisselle à capot DS 2500eco
- Dimensions: L 295 x P 57 x H 38 mm
- Poids: 1,15 kg
- GTIN: 4015613713236



109559

PVC\* 55,- € ①

## Accessoires

### Table de tri GA, pare-écl.

- Matériau: CNS 18/10
- Contenance de la cuve: 50 litre(s)
- Dimensions cuve: L 500 x P 400 x H 250 mm
- Côté montage sur le lave-vaisselle: À gauche
- Position de l'évier: À droite
- Hauteur de la protection contre les projections: 136 mm
- Avec orifice pour les déchets: Non
- Dimensions: L 1 200 x P 720 x H 850 mm
- Poids: 22 kg
- GTIN: 4015613370675



109770

PVC\* 1 139,- € ①

### Table de tri DR, pare-écl.

- Matériau: CNS 18/10
- Contenance de la cuve: 50 litre(s)
- Dimensions cuve: L 500 x P 400 x H 250 mm
- Côté montage sur le lave-vaisselle: À droite
- Position de l'évier: À gauche
- Hauteur de la protection contre les projections: 136 mm
- Avec orifice pour les déchets: Non
- Dimensions: L 1 200 x P 720 x H 850 mm
- Poids: 22 kg
- GTIN: 4015613371849



109771

PVC\* 1 139,- € ①

### Table de tri GA, déchets, pare-écl.

- Matériau: CNS 18/10
- Contenance de la cuve: 50 litre(s)
- Dimensions cuve: L 500 x P 400 x H 250 mm
- Côté montage sur le lave-vaisselle: À gauche
- Position de l'évier: À droite
- Hauteur de la protection contre les projections: 136 mm
- Avec orifice pour les déchets: Oui
- Dimensions: L 1 200 x P 720 x H 850 mm
- Poids: 21 kg
- GTIN: 4015613371856



109772

PVC\* 1 219,- € ①

### Table de tri DR, déchets, pare-écl.

- Matériau: CNS 18/10
- Contenance de la cuve: 50 litre(s)
- Dimensions cuve: L 500 x P 400 x H 250 mm
- Côté montage sur le lave-vaisselle: À droite
- Position de l'évier: À gauche
- Hauteur de la protection contre les projections: 136 mm
- Avec orifice pour les déchets: Oui
- Dimensions: L 1 200 x P 720 x H 850 mm
- Poids: 21 kg
- GTIN: 4015613371863



109773

PVC\* 1 219,- € ①

### Table gliss. L700, GA, pare-écl.

- Matériau: CNS 18/10
- Côté montage sur le lave-vaisselle: À gauche
- Hauteur de la protection contre les projections: 136 mm
- Avec orifice pour les déchets: Non
- Dimensions: L 700 x P 720 x H 850 mm
- Poids: 12 kg
- GTIN: 4015613371870



109775

PVC\* 519,- € ①

### Table gliss. L700, DR, pare-écl.

- Matériau: CNS 18/10
- Côté montage sur le lave-vaisselle: À droite
- Hauteur de la protection contre les projections: 136 mm
- Avec orifice pour les déchets: Non
- Dimensions: L 700 x P 720 x H 850 mm
- Poids: 12 kg
- GTIN: 4015613371887



109776

PVC\* 519,- € ①

### Table gliss. L1200, GA, pare-écl.

- Matériau: CNS 18/10
- Côté montage sur le lave-vaisselle: À gauche
- Hauteur de la protection contre les projections: 136 mm
- Avec orifice pour les déchets: Non
- Dimensions: L 1 200 x P 720 x H 850 mm
- Poids: 17 kg
- GTIN: 4015613371894



109777

PVC\* 719,- € ①

### Table gliss. L1200, RE, pare-écl.

- Matériau: CNS 18/10
- Côté montage sur le lave-vaisselle: À droite
- Hauteur de la protection contre les projections: 136 mm
- Avec orifice pour les déchets: Non
- Dimensions: L 1 200 x P 720 x H 850 mm
- Poids: 17 kg
- GTIN: 4015613371900



109778

PVC\* 719,- € ①

### Poubelle 56L

- Matériau: CNS 18/10
- Contenance: 56 litre(s)
- Dimensions récipient intérieur: Ø 370 mm | Hauteur: 520 mm
- Propriétés du couvercle: Amovible, avec poignée, Peut être accroché sur le côté du seau
- Diamètre des roulettes: 60 mm
- Propriétés: Avec poignée latérales
- Dimensions: L 460 x P 400 x H 620 mm
- Poids: 6,6 kg
- GTIN: 4015613630670



860006

PVC\* 179,- € ①





## Mitigeur avec croisillons 40L-3601B

400126

PVC\* 589,- €



GTIN 4015613584034

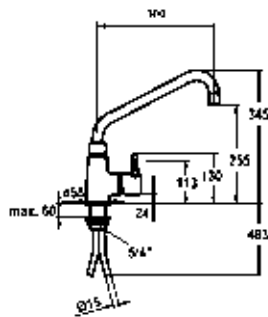

- Matériau Chromé
- Poignées Chrome
- Type de robinetterie Mitigeur à un levier
- Modèle Batterie mixte
- Débit à 3 bars 40 l / min.
- Type de soupape Cartouche haute performance avec technique de disque en céramique
- Bec de l'aérateur Filet intérieur 3/4"
- Bec inclinable 360°
- Type de montage Monotrou
- Diamètre de l'orifice dans la table 42 mm
- Installation Raccord de tube en cuivre 15 mm
- Propriétés Presse-étoupe resserrable
- Dimensions L 147 x P 340 x H 828 mm
- Poids 3,5 kg

## Mélangeur avec croisillons 26L-1801B

400136

PVC\* 559,- €



GTIN 4015613674575

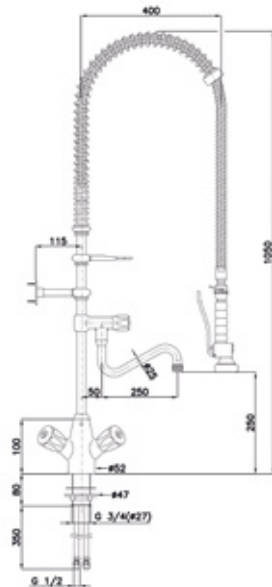

- Matériau CNS 18/10
- Poignées Acier
- Type de robinetterie Métal (EUR)
- Modèle Mitigeur à deux poignées
- Débit à 3 bars Batterie mixte avec douchette pour vaisselle
- Type de soupape Vitesse d'écoulement : 16 l / min.
- Bec de l'aérateur Aérateur : 26 l / min.
- Bec inclinable Siège de vanne en acier inoxydable
- Type de montage 55 mm
- Diamètre de l'orifice dans la table 180°
- Installation Monotrou
- Raccord d'eau 30 - 35 mm
- Propriétés Raccord de tube en cuivre 10 mm
- Dimensions Fixation avec des tubulures filetées : 3/4"
- Poids 3/4"
- Sans recul
- Bague de réglage pour le fonctionnement continu
- Résistance élevée aux chocs, au frottement et à l'usure
- Résistance chimique pour une large plage de températures
- Excellente résistance à la corrosion
- Faible coefficient de frottement
- Dimensions L 515 x P 415 x H 1 430 mm
- Poids 6,8 kg

## Mélangeur avec croisillons 40L-1802B

400137

PVC\* 629,- €



GTIN 4015613674582

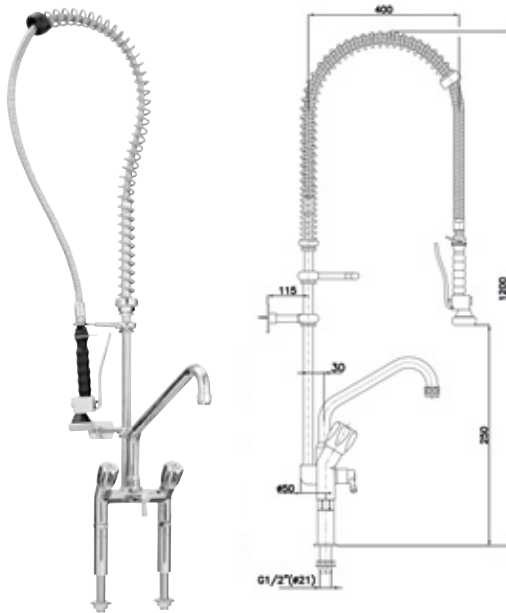

CNS 18/10

- Matériau  
CNS 18/10  
Acier
- Poignées  
Métal (EUR)
- Type de robinetterie  
Mitigeur à deux poignées
- Modèle  
Batterie mixte avec douche pour vaisselle
- Débit à 3 bars  
Vitesse d'écoulement : 16 l / min.  
Aérateur : 40 l / min.
- Type de soupape  
Siège de vanne en acier inoxydable
- Bec de l'aérateur  
55 mm
- Bec inclinable  
180°
- Diamètre de l'orifice dans la table  
21 - 25 mm
- Installation  
Raccord de tube en cuivre 21 mm  
Fixation avec des tubulures filetés : 3/4" 1/2"
- Raccord d'eau  
Sans recul
- Propriétés  
Bague de réglage pour le fonctionnement continu  
Résistance élevée aux chocs, au frottement et à l'usure  
Résistance chimique pour une large plage de températures  
Excellente résistance à la corrosion  
Faible coefficient de frottement
- Dimensions  
L 515 x P 415 x H 1 220 mm
- Poids  
7,2 kg

## Mitigeur avec croisillons 40L-1801B

400123

PVC\* 998,- €



GTIN 4015613438955

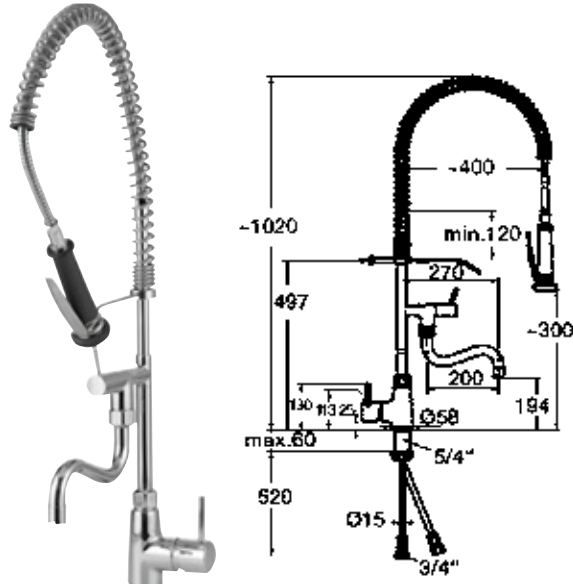

- Matériau  
Chromé  
Chrome
- Poignées  
Isolé contre la chaleur
- Type de robinetterie  
Mitigeur à un levier
- Modèle  
Batterie mixte avec douche pour vaisselle
- Débit à 3 bars  
Douchette : 18 l / min.  
Aérateur : 40 l / min.
- Type de soupape  
Cartouche haute performance avec technique de disque en céramique
- Bec de l'aérateur  
M22
- Bec inclinable  
180°
- Type de montage  
Monotrou
- Installation  
Système à visser
- Diamètre de l'orifice dans la table  
Raccord de tube en cuivre 15 mm  
42 mm
- Propriétés  
Filtre interchangeable  
Mécanisme à ressort  
Bague de butée en caoutchouc  
Le chrome ne risque pas d'être endommagé grâce au revêtement supplémentaire en nickel dur  
Système anti-retour  
Sans recul grâce à la douchette à filtre verrouillable avec fermeture temporisée  
Tuyau résistant à une charge de 150 kg, résistant à l'eau chaude, résistant à la pression  
Joints de presse-étoupe  
Métal plein  
Pression de l'eau réglable grâce à une vis de réglable
- Dimensions  
L 65 x P 450 x H 1 540 mm
- Poids  
8,5 kg

### Panier univ., 500x500x100

- Matériau: Plastique
- Taille du panier: 500 x 500 mm
- Hauteur intérieure: 84 mm
- Nombre de compartiments: 1
- Modèle: Plat
- Empliable: Oui
- Dimensions: L 500 x P 500 x H 100 mm
- Poids: 1,2 kg
- GTIN: 4015613653952



5301

PVC\* 19,- € ①

### Casier couverts, hauteur 100 mm

- Matériau: Plastique
- Taille du panier: 500 x 500 mm
- Hauteur intérieure: 84 mm
- Nombre de compartiments: 1
- Modèle: Plat
- Empliable: Oui
- Dimensions: L 500 x P 500 x H 100 mm
- Poids: 1,35 kg
- GTIN: 4015613653969



5302

PVC\* 19,- € ①

### Casier assiette/à plateaux 500x500x100

- Matériau: Plastique
- Taille du panier: 500 x 500 mm
- Nombre de compartiments: 1
- Modèle: Doigt
- Empliable: Oui
- Dimensions: L 500 x P 500 x H 100 mm
- Poids: 1,4 kg
- GTIN: 4015613653976



5303

PVC\* 22,- € ①

### Panier à couverts, à 8 cases

- Matériau: Plastique
- Taille du panier: 430 x 210 mm
- Nombre de compartiments: 8
- Modèle: Divisé
- Empliable: Oui
- Dimensions: L 430 x P 210 x H 155 mm
- Poids: 0,55 kg
- GTIN: 4015613653990



5305

PVC\* 20,- € ①

### Kit de casier de lavage 5000

- Matériau: Plastique
- Hauteur intérieure: 126 mm
- Taille du panier: 500 x 500 mm
- Nombre de compartiments: 1
- Modèle: Plat
- Empliable: Oui
- Dotation du set de paniers de lave-vaisselle: 2 égouttoirs à couverts, 1 insert pour verres, 1 insert pour assiettes, 1 panier universel
- Dimensions: L 500 x P 500 x H 175 mm
- Poids: 1,88 kg
- GTIN: 4015613653235

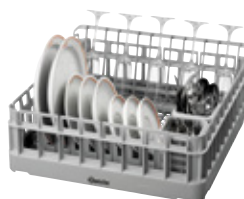

15201

PVC\* 69,- € ①

### Support pour verres 5000

- Matériau: Plastique
- Dimensions: L 490 x P 210 x H 110 mm
- Poids: 0,2 kg
- GTIN: 4015613656267



15205

PVC\* 9,- € ①

### Sép. panier 9, 500x500x45,bleu

5361

PVC\* 6,- €

①

GTIN 4015613654096

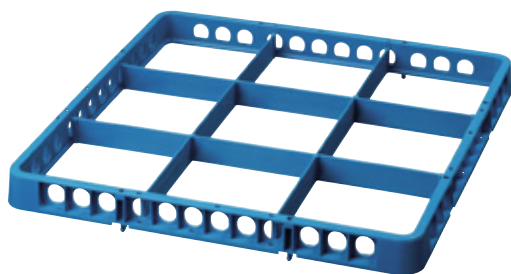

- Matériau
- Taille du panier
- Hauteur intérieure
- Modèle
- Empliable
- Convient à

- Dimensions
- Poids

Plastique  
500 x 500 mm  
42 mm  
Divisé  
Oui  
Verres  
Tasses  
L 500 x P 500 x H 45 mm  
0,55 kg

Couleur	Nombre de compartiments	Taille du compartiment	Dimensions	Poids	Code-No.	PVC*	%	GTIN
Bleu	9	149 x 149 mm	L 500 x P 500 x H 45 mm	0,55 kg	5361	6,- €	①	4015613654096
Bleu foncé	16	111 x 111 mm	L 460 x P 460 x H 45 mm	0,55 kg	5362	7,- €	①	4015613654102
Rouge	25	89 x 89 mm	L 500 x P 500 x H 45 mm	0,72 kg	5363	8,- €	①	4015613654119
Mauve	36	73 x 73 mm	L 500 x P 500 x H 45 mm	0,8 kg	5360	9,- €	①	4015613654126
Vert	49	62 x 62 mm	L 500 x P 500 x H 45 mm	1 kg	5364	9,- €	①	4015613654133



Les paniers de lave-vaisselle empilables de Bartscher assurent de bons résultats de lavage, sont faciles à utiliser et se rangent de manière propre et sûre.

- Matériau : Plastique
- Couleur : Brun
- Taille du panier : 500 x 500 mm
- Modèle : Divisé
- Empliable : Oui
- Dimensions : L 500 x P 500 x H 100 mm
- Poids : 1,57 kg

Nombre de compartiments	Taille du compartiment	Hauteur intérieure	Dimensions	Poids	Code-No.	PVC*	%	GTIN
16	111 x 111 mm	83 mm	L 500 x P 500 x H 100 mm	1,57 kg	<b>5316</b>	26,- €	①	4015613654652
16	111 x 111 mm	123 mm	L 500 x P 500 x H 142 mm	2,25 kg	<b>5318</b>	33,- €	①	4015613654669
16	111 x 111 mm	166 mm	L 500 x P 500 x H 183 mm	2,65 kg	<b>5319</b>	43,- €	①	4015613654676
16	111 x 111 mm	207 mm	L 500 x P 500 x H 225 mm	3,33 kg	<b>5320</b>	52,- €	①	4015613654683
16	111 x 111 mm	245 mm	L 500 x P 500 x H 266 mm	3,73 kg	<b>5321</b>	62,- €	①	4015613654690
16	111 x 111 mm	285 mm	L 500 x P 500 x H 306 mm	4,41 kg	<b>5322</b>	67,- €	①	4015613654706

Nombre de compartiments	Taille du compartiment	Hauteur intérieure	Dimensions	Poids	Code-No.	PVC*	%	GTIN
25	89 x 89 mm	83 mm	L 500 x P 500 x H 100 mm	1,62 kg	<b>5325</b>	26,- €	①	4015613654713
25	89 x 89 mm	123 mm	L 500 x P 500 x H 142 mm	2,36 kg	<b>5327</b>	37,- €	①	4015613654720
25	89 x 89 mm	166 mm	L 500 x P 500 x H 183 mm	2,76 kg	<b>5328</b>	43,- €	①	4015613654768
25	89 x 89 mm	207 mm	L 500 x P 500 x H 225 mm	3,51 kg	<b>5329</b>	54,- €	①	4015613654775
25	89 x 89 mm	245 mm	L 500 x P 500 x H 266 mm	3,91 kg	<b>5330</b>	62,- €	①	4015613654782
25	89 x 89 mm	285 mm	L 500 x P 500 x H 306 mm	4,65 kg	<b>5331</b>	69,- €	①	4015613654799

Nombre de compartiments	Taille du compartiment	Hauteur intérieure	Dimensions	Poids	Code-No.	PVC*	%	GTIN
36	73 x 73 mm	83 mm	L 500 x P 500 x H 100 mm	1,65 kg	<b>5336</b>	27,- €	①	4015613654805
36	73 x 73 mm	123 mm	L 500 x P 500 x H 142 mm	2,45 kg	<b>5338</b>	36,- €	①	4015613654812
36	73 x 73 mm	166 mm	L 500 x P 500 x H 183 mm	2,85 kg	<b>5339</b>	44,- €	①	4015613654829
36	73 x 73 mm	207 mm	L 500 x P 500 x H 225 mm	3,64 kg	<b>5340</b>	55,- €	①	4015613654836
36	73 x 73 mm	245 mm	L 500 x P 500 x H 266 mm	4,04 kg	<b>5341</b>	61,- €	①	4015613654843
36	73 x 73 mm	285 mm	L 500 x P 500 x H 306 mm	4,84 kg	<b>5342</b>	69,- €	①	4015613654850

Nombre de compartiments	Taille du compartiment	Hauteur intérieure	Dimensions	Poids	Code-No.	PVC*	%	GTIN
49	62 x 62 mm	83 mm	L 500 x P 500 x H 100 mm	1,84 kg	<b>5349</b>	28,- €	①	4015613654874
49	62 x 62 mm	123 mm	L 500 x P 500 x H 142 mm	2,84 kg	<b>5351</b>	39,- €	①	4015613654881
49	62 x 62 mm	166 mm	L 500 x P 500 x H 183 mm	3,24 kg	<b>5352</b>	46,- €	①	4015613654898
49	62 x 62 mm	207 mm	L 500 x P 500 x H 225 mm	4,24 kg	<b>5353</b>	59,- €	①	4015613654904
49	62 x 62 mm	245 mm	L 500 x P 500 x H 266 mm	4,64 kg	<b>5354</b>	66,- €	①	4015613654911
49	62 x 62 mm	285 mm	L 500 x P 500 x H 306 mm	5,64 kg	<b>5355</b>	75,- €	①	4015613654928

## Machine à polir verres

109470

PVC\* 2 549,- €



GTIN 4015613455624



- Matériau
- Nombre de têtes de polissage
- Type de polissage / séchage
- Propriétés
- Interrupteur de marche/arrêt
- Puissance
- Dimensions
- Poids

Acier inoxydable  
Microfibre  
5  
Tissus des têtes de polissage en microfibres avec soufflerie à air chaud  
Tissus des têtes de polissage en microfibres amovibles  
Oui  
1,1 kW | 230 V | 50 Hz  
L 340 x P 305 x H 520 mm  
16 kg

### Jeu de chiffons de tête, 5 chiff.

- Matériau: Plastique
- Dotation du set: 5 rouleaux avec tissus de têtes de polissage, amovibles
- Dimensions: L 250 x P 250 x H 70 mm
- Poids: 0,5 kg
- GTIN: 4015613657998



109472

PVC\* 349,- €



## Polisseuse à couverts 1500/17

110431

PVC\* 4 349,- €



GTIN 4015613708836

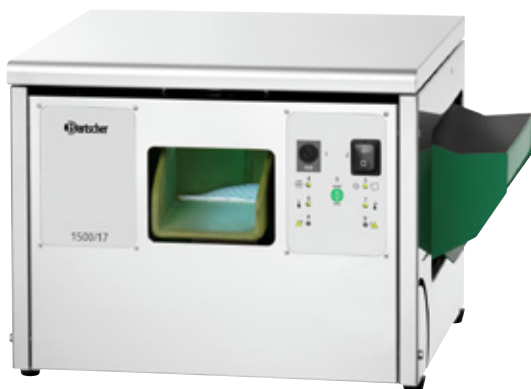

Des couverts parfaitement polis - Jusqu'à 1 500 couverts par heure. Grâce à la lampe UV intégrée et à la température de fonctionnement conforme à la norme HACCP, les couverts sont désinfectés de manière hygiénique.

- Matériau
- Puissance maximale
- Remplissage des couverts
- Sortie des couverts
- Type de polissage / séchage
- Quantité de remplissage de granulats de maïs
- Soufflerie pour éliminer les granulés
- Lampe UV pour la désinfection des couverts
- Interrupteur de marche/arrêt
- Témoin lumineux de contrôle

Acier inoxydable  
1.500 couverts par heure  
À droite sur l'appareil  
Largeur de l'ouverture : 215 mm  
Devant sur l'appareil  
Largeur de l'ouverture : 100 mm  
Granulat de maïs chauffé  
1,7 kg  
Oui  
Oui  
Oui  
Chauffe  
Prêt à l'emploi  
Température  
Témoin lumineux  
Arrêt automatique lors de l'ouverture du capot  
Conforme HACCP grâce à la température de service de 80 °C  
Après l'arrêt, 10 minutes de délai pour le séchage avec les granulés  
Accès facile au canal des couverts  
Bouton de marche/arrêt  
1 panier collecteur de couverts  
2 kg de granulés de maïs  
0,4 kW | 230 V | 50 Hz  
L 530 x P 530 x H 790 mm  
45 kg

- Propriétés

- Compris

- Puissance
- Dimensions
- Poids

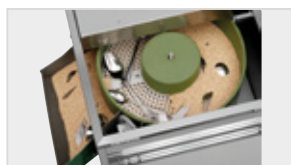

- ▶ Soufflerie pour éliminer les granulés
- ▶ Accès facile au canal des couverts



- ▶ Remplissage des couverts :  
▶ À droite sur l'appareil  
▶ Largeur de l'ouverture : 215 mm



## Polisseuse à couverts 3000/25

**110432**

PVC\* 5 198,- €



GTIN 4015613708935



• Matériau

Acier inoxydable

• Puissance maximale

3.000 couverts par heure



• Remplissage des couverts

 En haut sur l'appareil  
Largeur de l'ouverture : 230 mm

• Sortie des couverts

Devant sur l'appareil

• Type de polissage / séchage

Granulat de maïs chauffé

• Quantité de remplissage de granulat de maïs

2,5 kg

• Soufflerie pour éliminer les granulés

Oui

• Lampe UV pour la désinfection des couverts

Oui

• Interrupteur de marche/arrêt

Oui

• Témoin lumineux de contrôle

Chauffe

Prêt à l'emploi

Température

Témoin lumineux

• Propriétés

 Arrêt automatique lors de l'ouverture du capot  
Conforme HACCP grâce à la température de service de 80 °C

Accès facile au canal des couverts

Après l'arrêt, 10 minutes de délai pour le séchage avec les granulés

Bouton de marche/arrêt

• Compris

1 panier collecteur de couverts

1 tamis collecteur de couverts

3 kg de granulés de maïs

• Puissance

0,56 kW | 230 V | 50 Hz

• Dimensions

L 570 x P 520 x H 410 mm

• Poids

85 kg

## Polisseuse à couverts 3500/30

**110433**

PVC\* 4 429,- €



GTIN 4015613711928



• Matériau

Acier inoxydable

• Puissance maximale

3.500 couverts par heure



• Remplissage des couverts

À droite sur l'appareil

Largeur de l'ouverture : 220 mm



• Sortie des couverts

Devant sur l'appareil

Largeur de l'ouverture : 130 mm

• Type de polissage / séchage

Granulat de maïs chauffé

• Quantité de remplissage de granulat de maïs

3 kg

• Soufflerie pour éliminer les granulés

Oui

• Lampe UV pour la désinfection des couverts

Oui

• Interrupteur de marche/arrêt

Oui

• Témoin lumineux de contrôle

Marche/arrêt

• Propriétés

 Arrêt automatique lors de l'ouverture du capot  
Conforme HACCP grâce à la température de service de 80 °C

Accès facile au canal des couverts

• Compris

2 paniers collecteurs de couverts

3 kg de granulés de maïs

• Puissance

0,54 kW | 230 V | 50 Hz

• Dimensions

L 530 x P 530 x H 790 mm

• Poids

29 kg

## Accessoires

### Granulés de maïs 3KG

- Matériau: Granulés de maïs
- Dimensions: L 400 x P 300 x H 50 mm
- Poids: 3 kg
- GTIN: 4015613717944

**110434**

PVC\* 39,- €



## Installation de traitement de l'eau



### Adoucisseur WEH1350

109889

PVC\* 498,- €



GTIN 4015613615158



- Matériau: Plastique
- Capacité de raccordement: 1 appareil
- Capacité de puissance: 1 350 litres / jour à 10° d (dureté totale)
- Température d'arrivée d'eau de: 5 °C
- Température d'arrivée d'eau jusqu'à: 40 °C
- Régénération: Débit ou durée
- Possibilités de réglage: Intervalle, Régénération, Langue, Heure, Dureté de l'eau
- Affichage numérique: Oui
- Raccord d'eau: 3/4"
- Conçu pour: Lave-vaisselle
- Puissance: 0,03 kW | 220-240 V | 50/60 Hz
- Dimensions: L 255 x P 435 x H 480 mm
- Poids: 11,6 kg

### Adoucisseur MC-N16, 1 appareil

109850

PVC\* 798,- €



GTIN 4015613415819



- Matériau: Plastique
- Capacité de raccordement: 1 appareil
- Capacité de puissance: 1 600 litres / jour à 10° d (dureté totale)
- Température d'arrivée d'eau de: 5 °C
- Température d'arrivée d'eau jusqu'à: 35 °C
- Régénération: Durée
- Possibilités de réglage: Intervalle, Régénération, Heure
- Affichage numérique: Non
- Raccord d'eau: 3/4"
- Conçu pour: Lave-vaisselle
- Puissance: 0,04 kW | 230 V | 50 Hz
- Dimensions: L 250 x P 410 x H 490 mm
- Poids: 7,75 kg

### Accessoires

#### Kit de raccordement WEH1350

- Matériau: Plastique (PVC)
- Dotation du set: 1 tuyau 1/2" pour régénération, longueur 2 m, 1 tuyau 3/4" pour raccord d'eau, longueur 1,5 m
- Température de l'arrivée d'eau: 40 °C
- Dimensions: L 50 x P 2 000 x H 50 mm
- Poids: 0,55 kg
- GTIN: 4015613630748



109884

PVC\* 26,- €



#### Kit raccord. MC-N 16

- Dotation du set: 2 tuyaux métalliques flexibles FE - raccord d'eau 3/4", longueur 1 m, largeur Ø 15 mm
- Dimensions: L 420 x P 325 x H 60 mm
- Poids: 1 kg
- GTIN: 4015613586748

109885

PVC\* 189,- €



## Sys. de déminéralisation totale VK 500FB

109877

PVC\* 909,- €



GTIN 4015613681580



- |  |  |
|--|--|
| <ul style="list-style-type: none"> <li>• Matériau</li> <li>• Couleur</li> <li>• Capacité de raccordement</li> <li>• Capacité de puissance</li> <li>• Type de déminéralisation</li> <li>• Raccord d'eau</li> <li>• Conçu pour</li> <li>• Consigne par cartouche</li> <li>• Dimensions</li> <li>• Poids</li> </ul> | <ul style="list-style-type: none"> <li>Plastique</li> <li>Renforcé de fibres de verre</li> <li>Bleu</li> <li>1 appareil</li> <li>5 000 litres / cartouche à 10° d (teneur totale en sel)</li> <li>Déminéralisation complète</li> <li>3/4"</li> <li>Oui</li> <li>Lave-vaisselle</li> <li>290 €</li> <li>L 260 x P 260 x H 635 mm</li> <li>17,25 kg</li> </ul> |
|--|--|

## Système de déminéralisation partielle TK

109878

PVC\* 939,- €



GTIN 4015613681597



- |  |   |
|--|---|
| <ul style="list-style-type: none"> <li>• Matériau</li> <li>• Couleur</li> <li>• Capacité de raccordement</li> <li>• Capacité de puissance</li> <li>• Type de déminéralisation</li> <li>• Au charbon actif</li> <li>• Raccord d'eau</li> <li>• Conçu pour</li> <li>• Consigne par cartouche</li> <li>• Dimensions</li> <li>• Poids</li> </ul> | <ul style="list-style-type: none"> <li>Plastique</li> <li>Renforcé de fibres de verre</li> <li>Bleu</li> <li>1 appareil</li> <li>13 400 litres / cartouche à 10° d (dureté carbonatée)</li> <li>Déminéralisation partielle</li> <li>Oui</li> <li>Oui</li> <li>3/4"</li> <li>Fours mixtes et machines à glaçons</li> <li>290 €</li> <li>L 260 x P 260 x H 635 mm</li> <li>17,4 kg</li> </ul> |
|--|---|

### Accessoires

#### Kit raccord. VK500FB, TKD 13400FB

- Dotation du set: 1 adaptateur pour robinet, 1 compteur d'eau, 2 tuyaux d'arrivée CNS - raccord d'eau 3/4", longueur 1,5 m, largeur Ø 10 mm
- Dimensions: L 370 x P 300 x H 130 mm
- Poids: 1 kg
- GTIN: 4015613586755



109886

PVC\* 189,- €

#### Cartouche de rechange VK 500FB

- Matériau: Plastique, Renforcé de fibres de verre
- Conçu pour: Lave-vaisselle
- Dimensions: L 260 x P 260 x H 635 mm
- Poids: 17,25 kg
- GTIN: 4015613586762

109887

PVC\* 179,- €

#### Cartouche de rechange TK13400 FB

- Matériau: Plastique, Renforcé de fibres de verre
- Conçu pour: Fours mixtes et machines à glaçons
- Dimensions: L 260 x P 260 x H 635 mm
- Poids: 17,4 kg
- GTIN: 4015613586779

109888

PVC\* 279,- €

The image shows a close-up of a coffee shop table. In the foreground, a white ceramic cup filled with a frothy coffee sits on a matching saucer. Next to it is a round, golden-brown pastry topped with a generous amount of whipped cream. A silver spoon rests on the saucer. In the background, another similar cup and pastry are visible, along with a blurred coffee machine and other glassware. The overall scene is bright and clean, suggesting a professional cafe environment.

## BOISSONS | CAFÉ | BAR

Les boissons chaudes et froides représentent aujourd'hui une partie importante des ventes dans la restauration, tout comme les en-cas sucrés. Les appareils qui permettent de les préparer fonctionnent en continu. De la machine à café jusqu'au blender - tout est une question de puissance !



## Machine café "Contessa 1000"

A190053

PVC\* 195,- €



GTIN 4015613580968



- Matériau Acier au nickel-chrome  
Plastique
- Nombre de zones de cuisson 1
- Contenance de la cafetière 1,8 litre
- Modèle de(s) cafetière(s) Verre
- Temps de percolation 7 minutes pour 1,8 litre
- Quantité de percolation minimale 0,5 litre
- Nombre de plaques de maintien au chaud 1
- Témoin lumineux de contrôle Marche/arrêt
- Fonction de maintien au chaud Oui
- Interrupteur de marche/arrêt Oui
- Puissance 2 kW | 230 V | 50 Hz
- Dimensions L 215 x P 385 x H 460 mm
- Poids 6,5 kg

CNS

1,8L

## Machine à café "Contessa 1002"

190155

PVC\* 215,- €



GTIN 4015613716091



La machine à café traditionnelle - Le thermos de la machine à café Contessa 1002 peut contenir jusqu'à 2 litres de café fraîchement préparé.

STAINLESS STEEL

2L

- Matériau Acier inoxydable  
Plastique
- Nombre de zones de cuisson 1
- Contenance de la cafetière 2 litres
- Modèle de(s) cafetière(s) Cafetière isolée, acier inoxydable
- Temps de percolation 8 minutes pour 2 litres
- Puissance max. 13 tasses
- Quantité de percolation minimale 0,5 litre
- Témoin lumineux de contrôle Marche/arrêt
- Interrupteur de marche/arrêt Oui
- Puissance 1,9 kW | 230 V | 50/60 Hz
- Dimensions L 215 x P 400 x H 520 mm
- Poids 6,7 kg

## Machine à café "Contessa Duo"

190156

PVC\* 429,- €



GTIN 4015613716107



À deux c'est encore meilleur - Les deux zones de préparation avec les thermos de 2 litres sont commutables séparément et peuvent donc être utilisées en fonction des besoins.

STAINLESS STEEL

2L

- Matériau Acier inoxydable
- Nombre de zones de cuisson 2
- Contenance de la cafetière 2 litres
- Modèle de(s) cafetière(s) Cafetière isolée, acier inoxydable
- Temps de percolation 8 minutes pour 2 litres
- Puissance max. 2 x 13 tasses
- Quantité de percolation minimale 0,5 litre
- Témoin lumineux de contrôle Marche/arrêt
- Interrupteur de marche/arrêt Oui
- Puissance 3,2 kW | 230 V | 50/60 Hz
- Dimensions L 430 x P 400 x H 520 mm
- Poids 14,21 kg



- ▶ 2 thermos en acier inoxydable
- ▶ Contenance: 2 litres
- ▶ Couverture avec mécanisme verseur



- ▶ Temps de préparation : 8 minutes pour 2 litres
- ▶ Quantité de préparation minimale : 0,5 litre





La machine à café se distingue notamment par son thermos à pompe d'une contenance de 1,9 litre. Cela permet de toujours pouvoir proposer du café fraîchement préparé dans la zone de self-service.



- Matériau
- Nombre de zones de cuisson
- Contenance de la cafetière
- Modèle de(s) cafetière(s)
- Temps de percolation
- Puissance max.
- Quantité de percolation minimale
- Témoin lumineux de contrôle
- Interrupteur de marche/arrêt
- Signal de détartrage
- Puissance
- Dimensions
- Poids

Acier inoxydable  
1  
1,9 litre  
Cafetière isolée avec système d'epompe, acier inoxydable  
8 minutes pour 2 litres  
12 tasses  
0,5 litre  
Marche/arrêt  
Oui  
Oui  
1,9 kW | 230 V | 50/60 Hz  
L 215 x P 405 x H 520 mm  
8 kg



- ▶ 1 thermos à pompe en inox
- ▶ Contenance: 1,9 litre
- ▶ Fond avec anneau intégré pour une rotation à 360° du thermos



- ▶ Quantité de préparation minimale : 0,5 litre

## Accessoires

### Papier filtre à corbeille 250 pcs

- Diamètre en haut: 250 mm
- Diamètre en bas: 90 mm
- Unité de commande: 1 carton (250 sachets filtres)
- Dimensions: L 150 x P 150 x H 85 mm
- Poids: 0,45 kg
- GTIN: 4015613638256



190015250

PVC\* 6,50 € ②

### Papier filtre à corbeille 1000 pcs

- Diamètre en haut: 250 mm
- Diamètre en bas: 90 mm
- Unité de commande: 1 carton (1 000 sachets filtres)
- Dimensions: L 150 x P 150 x H 85 mm
- Poids: 1,79 kg
- GTIN: 4015613638249



190014

PVC\* 19,50 € ②

### Détartrant machine à café, 30 pces

- Unité de commande: 1 carton (30 sachets de 15 g)
- Dimensions: L 68 x P 4 x H 100 mm
- Poids: 0,45 kg
- GTIN: 4015613541716



190065

PVC\* 19,- € ②

## Accessoires

### Cafetière thermos 1,5L-ST

- Matériau: Acier inoxydable, Plastique
- Contenance: 1,5 litre(s)
- Diamètre du fond: 140 mm
- À double paroi: Oui
- Dimensions: L 140 x P 170 x H 215 mm
- Poids: 0,72 kg
- GTIN: 4015613714745



190114

PVC\* 18,- € ②

### Cafetière en verre, 1,8L

- Matériau: Verre, Plastique
- Contenance: 1,8 litre(s)
- Dimensions: L 160 x P 200 x H 178 mm
- Poids: 0,3 kg
- GTIN: 4015613658360



190133

PVC\* 15,- € ②

### Chauffe-pot 2 pots

- Matériau: Acier inoxydable
- Nombre de plaques de maintien au chaud: 2
- Diamètre de la/des plaque(s) de maintien au chaud: 110 mm
- Plaques de maintien au chaud commutables séparément: Oui
- Interrupteur de marche/arrêt: Oui
- Témoin lumineux de contrôle: Marche/arrêt
- Puissance: 0,16 kW | 230 V | 50 Hz
- Dimensions: L 358 x P 218 x H 80 mm
- Poids: 1 kg
- GTIN: 4015613437118



A190102

PVC\* 71,- € ②

### Cafetière thermos à pompe 1,9L-ST

- Matériau: Acier inoxydable, Plastique
- Contenance: 1,9 litre(s)
- Perte de température / heure approx.: 2,3 °C
- Hauteur de verre/tasse max.: 225 mm
- Diamètre du fond: 150 mm
- Système de pompe: Oui
- Sécurité du couvercle de la pompe: Oui
- À double paroi: Oui
- Propriétés: Fond avec bague intégrée pour une rotation de 360° de la cafetière, Tête de pompe entièrement amovible
- Dimensions: L 150 x P 200 x H 390 mm
- Poids: 1,3 kg
- GTIN: 4015613714769



190117

PVC\* 33,- € ②

### Cafetière thermos 2L-ST

- Matériau: Acier inoxydable, Plastique
- Contenance: 2 litre(s)
- Diamètre du fond: 140 mm
- À double paroi: Oui
- Propriétés: Couvercle avec mécanisme verseur
- Dimensions: L 140 x P 170 x H 250 mm
- Poids: 0,8 kg
- GTIN: 4015613714752



190116

PVC\* 19,50 € ②

### Cafetière pompe 2,5L, Al

- Matériau: Acier inoxydable, Plastique
- Contenance: 2,5 litre(s)
- Système de pompe: Oui
- Sécurité du couvercle de la pompe: Oui
- À double paroi: Oui
- Poignée de transport: Oui
- Dimensions: L 160 x P 200 x H 330 mm
- Poids: 1,4 kg
- GTIN: 4015613468655



190125

PVC\* 32,- € ②

### Cafetière thermos 5L à pompe

- Matériau: Acier inoxydable, Plastique
- Contenance: 5 litre(s)
- Système de pompe: Oui
- Sécurité du couvercle de la pompe: Oui
- À double paroi: Oui
- Poignée de transport: Oui
- Propriétés: Fond avec bague intégrée pour une rotation de 360° de la cafetière
- Dimensions: L 175 x P 240 x H 430 mm
- Poids: 2,4 kg
- GTIN: 4015613617701



190135

PVC\* 41,- € ②

### Présentoir à café 1190

- Matériau: Plastique
- Conçu pour: 1 cafetière isolée, Diamètre max. 19 cm
- Propriétés: 5 compartiments de rangement pour tasses, cuillères/bâtonnets mélangeurs, lait et sucre, Insert en plastique réglable à 3 hauteurs
- Compris: 1 bac d'égouttage, 1 insert en plastique
- Dimensions: L 440 x P 340 x H 145 mm
- Poids: 1,15 kg
- GTIN: 4015613656861



190153

PVC\* 36,- € ②

### Présentoir à café 2190

- Matériau: Plastique
- Conçu pour: 2 cafetières isolées, Diamètre max. 19 cm
- Propriétés: 5 compartiments de rangement pour tasses, cuillères/bâtonnets mélangeurs, lait et sucre, Inserts en plastique réglables à 3 hauteurs
- Compris: 2 bacs d'égouttage, 2 inserts en plastique
- Dimensions: L 660 x P 340 x H 145 mm
- Poids: 1,8 kg
- GTIN: 4015613656878



190154

PVC\* 59,- € ②

## Machines à café à filtre rond



### Machine à café "Regina Plus 40T"

A190146

PVC\* 98,- €



GTIN 4015613629636



• Matériau

Acier inoxydable



• Contenance

Plastique



• Puissance max.

6,8 litre(s)



• Temps de percolation

48 tasses



• Quantité de percolation minimale

45 minutes pour 6,8 litres



• Témoin lumineux de contrôle

3 litres (20 tasses)



• Interrupteur de marche/arrêt

Oui



• Signal de détartrage

Oui



• Indicateur de niveau de remplissage

Oui



• Fonction de maintien au chaud

Oui



• Propriétés

2 systèmes de chauffage séparés pour la fonction de préparation et de maintien au chaud

• Puissance

1,2 kW | 230 V | 50/60 Hz

• Dimensions

L 220 x P 220 x H 415 mm

• Poids

3,1 kg

### Machine à café "Regina Plus 90T"

A190196

PVC\* 139,- €



GTIN 4015613629995



• Matériau

Acier inoxydable



• Puissance max.

Plastique



• Temps de percolation

80 - 90 tasses



• Quantité de percolation minimale

60 minutes pour 15 litres



• Témoin lumineux de contrôle

4,5 litres (30 tasses)



• Interrupteur de marche/arrêt

Oui



• Signal de détartrage

Oui



• Indicateur de niveau de remplissage

Oui



• Fonction de maintien au chaud

Oui



• Propriétés

2 systèmes de chauffage séparés pour la fonction de préparation et de maintien au chaud

• Puissance

1,6 kW | 230 V | 50/60 Hz

• Dimensions

L 270 x P 270 x H 475 mm

• Poids

4,1 kg

## Machine café "Bartscher PRO II 40T"

A190148

PVC\* 119,- €



GTIN 4015613670515



Plus de goût et de flexibilité

Grâce au filtre optimisé en acier inoxydable, vous pouvez désormais vous faire votre café avec ou sans papier filtre.



• Matériau

Acier inoxydable

Plastique



• Matériau système de chauffe

Acier inoxydable

• Matériau du filtre

Acier inoxydable

• Contenance

6 litre(s)

• Puissance max.

40 - 48 tasses

• Temps de percolation

40 minutes pour 6 litres

• Quantité de percolation minimale

3 litres (20 tasses)

• Témoin lumineux de contrôle

Oui

• Interrupteur de marche/arrêt

Oui

• Signal de détartrage

Oui

• Indicateur de niveau de remplissage

Oui

• Fonction de maintien au chaud

Oui

• Puissance

1,2 kW | 230 V | 50/60 Hz

• Propriétés

2 systèmes de chauffage séparés pour la fonction de préparation et de maintien au chaud

La cafetière électrique peut également être utilisée sans papier filtre

Racloir de nettoyage

L 310 x P 320 x H 480 mm

3,18 kg



- ▶ Signal de détartrage
- ▶ Fonction de maintien au chaud



- ▶ Système de chauffe en acier inoxydable
- ▶ 2 systèmes de chauffe séparés pour la fonction de préparation et de maintien au chaud

• Compris

• Dimensions

• Poids

## Machine café "Bartscher PRO II 60T"

A190167

PVC\* 129,- €



GTIN 4015613670522



• Matériau

Acier inoxydable

Plastique



• Matériau système de chauffe

Acier inoxydable

• Matériau du filtre

Acier inoxydable



• Contenance

9 litre(s)

• Puissance max.

60 - 72 tasses

• Temps de percolation

50 minutes pour 9 litres

• Quantité de percolation minimale

4,5 litres (30 tasses)

• Témoin lumineux de contrôle

Oui

• Interrupteur de marche/arrêt

Oui

• Signal de détartrage

Oui

• Indicateur de niveau de remplissage

Oui

• Fonction de maintien au chaud

Oui

• Propriétés

2 systèmes de chauffage séparés pour la fonction de préparation et de maintien au chaud

La cafetière électrique peut également être utilisée sans papier filtre

Racloir de nettoyage

1,2 kW | 230 V | 50/60 Hz

L 310 x P 320 x H 540 mm

3,8 kg

• Compris

• Puissance

• Dimensions

• Poids

### Accessoires

#### Filtres papier ronds 195mm, par 250

- Diamètre: 195 mm
- Unité de commande: 1 carton (250 filtres ronds)
- Dimensions: L 195 x P 195 x H 1 mm
- Poids: 0,3 kg
- GTIN: 4015613427980



A190009250

PVC\* 11,- €



#### Filtres papier ronds 195mm, 1000 pièces

- Diamètre: 195 mm
- Unité de commande: 1 carton (1 000 filtres ronds)
- Dimensions: L 195 x P 195 x H 1 mm
- Poids: 1,4 kg
- GTIN: 4015613372983

A190009

PVC\* 37,- €





Plus de goût et de flexibilité

Grâce au filtre optimisé en acier inoxydable, vous pouvez désormais vous faire votre café avec ou sans papier filtre.



13,2L

- Matériau
- Matériau système de chauffe
- Matériau du filtre
- Contenance
- Puissance max.
- Temps de percolation
- Quantité de percolation minimale
- Témoin lumineux de contrôle
- Interrupteur de marche/arrêt
- Signal de détartrage
- Indicateur de niveau de remplissage
- Fonction de maintien au chaud
- Propriétés

Acier inoxydable  
Plastique  
Acier inoxydable  
Acier inoxydable  
13,2 litre(s)  
90 - 100 tasses  
55 minutes pour 13,2 litres  
6 litres (40 tasses)  
Oui  
Oui  
Oui  
Oui  
Oui  
Oui  
2 systèmes de chauffage séparés pour la fonction de préparation et de maintien au chaud

La cafetière électrique peut également être utilisée sans papier filtre

- Compris
  - Puissance
  - Dimensions
  - Poids
- Racloir de nettoyage  
1,6 kW | 230 V | 50/60 Hz  
L 350 x P 375 x H 540 mm  
4,6 kg

## Accessoires

### 250 filtres papier ronds 245mm

- Diamètre: 245 mm
- Unité de commande: 1 carton (250 filtres ronds)
- Dimensions: L 245 x P 245 x H 1 mm
- Poids: 0,55 kg
- GTIN: 4015613561004



A190011250

PVC\* 12,- € ②

### Filtres papier ronds 245mm, 1000 pièces

- Diamètre: 245 mm
- Unité de commande: 1 carton (1 000 filtres ronds)
- Dimensions: L 245 x P 245 x H 1 mm
- Poids: 2,1 kg
- GTIN: 4015613400129



A190011

PVC\* 42,- € ②

### Détartrant machine à café, 30 pces

- Unité de commande: 1 carton (30 sachets de 15 g)
- Dimensions: L 68 x P 4 x H 100 mm
- Poids: 0,45 kg
- GTIN: 4015613541716



190065

PVC\* 19,- € ②

## Émulsionneur à induction MSI400

190129

PVC\* 86,- €

②

GTIN 4015613613413



- Matériau
- Contenance
- Fonctions



- Plage de température
- Arrêt automatique
- Témoin lumineux de contrôle
- Récipient mélangeur

- Compris

- Puissance
- Dimensions
- Poids

Acier inoxydable  
0,4 litre(s)  
Préparation de mousse/chauffage à 65 °C  
Préparation de mousse/chauffage à 70 °C  
Préparation de mousse/chauffage de 150 ml à 400 ml de lait en env. 80-90 secondes  
Préparation de mousse à froid de 0 °C à 70 °C  
Oui  
Oui  
Amovible  
Acier inoxydable avec couvercle en plastique  
1 disque mélangeur magnétique pour micro-mousse de lait  
2 disques mélangeurs magnétiques pour une mousse de lait ferme  
0,6 kW | 230 V | 50 Hz  
L 125 x P 150 x H 180 mm  
1,1 kg



## Percolateurs – Vue d'ensemble des caractéristiques

- ✓ 1 robinet à thé
- ✓ 2 robinets à vapeur
- ✓ 2 systèmes de chauffage séparés pour la fonction de préparation et de maintien au chaud
- ✓ 4 programmes différents pour le dosage par groupe
- ✓ Soupape anti-vide pour la cuve
- ✓ Remplissage automatique du chauffe-eau
- ✓ Nettoyage automatique du groupe de percolation
- ✓ Arrivée d'eau automatique par l'électrovanne
- ✓ 1 échangeur de chaleur par groupe de percolation
- ✓ Système Pree Bree (système de percolation breveté)
- ✓ Filtre à particules
- ✓ Tubes de sortie à joint sphérique chromés pour la prise de vapeur ou d'eau chaude
- ✓ Soupape de surpression



### Machine café Coffeeline G1,6L

**190160**

PVC\* 2 498,- €



GTIN 4015613481708



• Modèle

• Matériau



• Groupe(s) de percolation

• Nombre de marmites

• Contenance

• Commande

• Témoin lumineux de contrôle

• Puissance

• Dimensions

• Poids

Porte-tamis

Tôle d'acier

1

1

6 litres

Électronique

Manette

Bouton

Oui

2,85 kW | 230 V | 50 Hz

L 475 x P 580 x H 523 mm

35,4 kg

### Machine café Coffeeline G2, 11,5L

**190161**

PVC\* 3 498,- €



GTIN 4015613481715



• Modèle

• Matériau



• Groupe(s) de percolation

• Nombre de marmites

• Contenance

• Commande

• Affichage numérique

• Écran d'affichage

• Témoin lumineux de contrôle

• Puissance

• Dimensions

• Poids

Porte-tamis

Tôle d'acier

2

2

11,5 litres

Électronique

Manette

Bouton

Oui

En 4 langues

Date et heure

Comptage des tasses

Indicateur de maintenance

Oui

3,3 kW | 230 V | 50 Hz

L 677 x P 580 x H 523 mm

54 kg

## Machine café Coffeeline G2plus

190163

PVC\* 4 398,- €



GTIN 4015613487908



- Modèle
- Matériau
- Groupe(s) de percolation
- Nombre de marmites
- Contenance
- Commande
- Témoin lumineux de contrôle
- Affichage numérique
- Écran d'affichage
- Puissance
- Dimensions
- Poids

Porte-tamis  
Tôle d'acier  
2  
3  
11,5 litres + 2 x 1,5 litre  
Électronique  
Manette  
Oui  
Oui  
Comptage des tasses  
Indicateur de maintenance  
3,3 kW | 230 V | 50 Hz  
L 677 x P 580 x H 523 mm  
62 kg

## Machine café Coffeeline G3, 17,5L

190162

PVC\* 4 298,- €



GTIN 4015613481722



- Modèle
- Matériau
- Groupe(s) de percolation
- Nombre de marmites
- Contenance
- Commande
- Affichage numérique
- Écran d'affichage
- Témoin lumineux de contrôle
- Puissance
- Raccord d'appareil
- Dimensions
- Poids

Porte-tamis  
Tôle d'acier  
3  
3  
17,5  
Électronique  
Manette  
Bouton  
Oui  
En 4 langues  
Date et heure  
Comptage des tasses  
Indicateur de maintenance  
Oui  
4,3 kW | 400 V | 50 Hz  
3 NAC  
L 967 x P 580 x H 523 mm  
71,4 kg

## Machine café Coffeeline G3plus

190164

PVC\* 5 598,- €



GTIN 4015613487915



- Modèle
- Matériau
- Groupe(s) de percolation
- Nombre de marmites
- Contenance
- Commande
- Témoin lumineux de contrôle
- Affichage numérique
- Écran d'affichage
- Puissance
- Raccord d'appareil
- Dimensions
- Poids

Porte-tamis  
Tôle d'acier  
3  
4  
17,5 + 3 x 1,5 litre  
Électronique  
Manette  
Bouton  
Oui  
Oui  
Comptage des tasses  
Indicateur de maintenance  
6,3 kW | 400 V | 50 Hz  
3 NAC  
L 967 x P 580 x H 523 mm  
87 kg

## LA SÉRIE EN COMPARAISON

	Groupe(s) de percolation	Nombre de marmites	Contenance	Affichage numérique	Puissance	Poids
190160	1	1	6 litres	—	2,85 kW   230 V   50 Hz	35,4 kg
190161	2	2	11,5 litres	✓	3,3 kW   230 V   50 Hz	54 kg
190163	2	3	11,5 litres + 2 x 1,5 litre	✓	3,3 kW   230 V   50 Hz	62 kg
190162	3	3	17,5	✓	4,3 kW   400 V   50 Hz	71,4 kg
190164	3	4	17,5 + 3 x 1,5 litre	✓	6,3 kW   400 V   50 Hz	87 kg

## Accessoires

### Porte-tamis simple 7g Coffeline

- Matériau: Laiton, Chromé, Plastique
- Contenance en café moulu: 7 g
- Nombre de sorties de tasses: 1
- Dimensions: L 220 x P 81 x H 75 mm
- Poids: 0,55 kg
- GTIN: 4015613588377



190180

PVC\* 39,- € ①

### Porte-tamis double 14g Coffeline

- Matériau: Laiton, Chromé, Plastique
- Contenance en café moulu: 14 g
- Nombre de sorties de tasses: 2
- Dimensions: L 220 x P 81 x H 75 mm
- Poids: 0,58 kg
- GTIN: 4015613588384



190181

PVC\* 45,- € ①

### Porte-tamis triple 21g Coffeline

- Matériau: Laiton, Chromé, Plastique
- Contenance en café moulu: 21 g
- Nombre de sorties de tasses: 3
- Dimensions: L 220 x P 81 x H 75 mm
- Poids: 0,66 kg
- GTIN: 4015613588391



190182

PVC\* 59,- € ①

### Tiroir marc de café étroit

- Matériau: Acier inoxydable
- Contenance en marc de café: Env. 80 portions
- Propriétés: Extensible, Très facile à monter
- Dimensions: L 290 x P 515 x H 105 mm
- Poids: 6 kg
- GTIN: 4015613494203

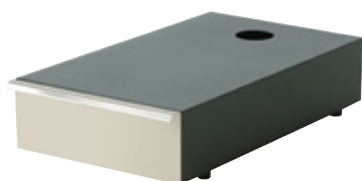

190171

PVC\* 198,- € ①

### Tiroir marc de café large

- Matériau: Acier inoxydable
- Contenance en marc de café: Env. 140 portions
- Propriétés: Extensible, Très facile à monter
- Dimensions: L 410 x P 515 x H 105 mm
- Poids: 6,95 kg
- GTIN: 4015613494197



190170

PVC\* 259,- € ①

### Barre jonction tiroir marc de café

- Dimensions: L 460 x P 50 x H 50 mm
- Poids: 1 kg
- GTIN: 4015613494210



190172

PVC\* 35,- € ①

### Mousseur lait, Capuccinatore

- Matériau: Plastique
- Propriétés: Réglage de l'arrivée d'air par valve rotative
- Dimensions: L 36 x P 36 x H 131 mm
- Poids: 0,13 kg
- GTIN: 4015613541143



190173

PVC\* 89,- € ①

### Tamper Aluminium

- Matériau: Aluminium
- Diamètre: 57 mm
- Dimensions: L 57 x P 57 x H 92 mm
- Poids: 0,22 kg
- GTIN: 4015613656380



190179

PVC\* 35,- € ①

## Moulins à café



### Moulin café modèle Tauro

190175

PVC\* 392,- €



GTIN 4015613492445



- Matériau
- Contenance du récipient à grains
- Vitesse de rotation max.
- Interrupteur de marche/arrêt
- Protection contre la surchauffe
- Degré de protection
- Propriétés

- Puissance
- Dimensions
- Poids

Acier inoxydable  
1 kg  
1300 t / min.  
Oui  
Oui  
IP21  
Bac collecteur pour jusqu'à 600 g de café moulu  
Dosage réglable de 5 - 12 g  
Moulin à café Ø 60 mm  
0,275 kW | 230 V | 50-60 Hz  
L 165 x P 390 x H 510 mm  
8 kg

### Moulin café modèle Space II

190174

PVC\* 439,- €



GTIN 4015613658957



- Matériau
- Contenance du récipient à grains
- Vitesse de rotation max.
- Interrupteur de marche/arrêt
- Protection contre la surchauffe
- Degré de protection
- Propriétés

- Puissance
- Dimensions
- Poids

Acier inoxydable  
2 kg  
1300 t / min.  
Oui  
Oui  
IP21  
Bac collecteur pour jusqu'à 600 g de café moulu  
Dosage réglable de 5 - 12 g  
Moulin à café Ø 60 mm  
0,352 kW | 230 V | 50 Hz  
L 200 x P 390 x H 600 mm  
8,4 kg







## Distributeurs d'eau chaude



### Samovar 3L

191001

PVC\* 149,- €



GTIN 4015613488790



- Matériau Acier inoxydable
- Couleur Argenté
- Contenance 3 litre(s)
- Réglage de la température En continu
- Plage de température de 20 °C à 100 °C
- Protection contre la surchauffe Oui
- Fonction de maintien au chaud Oui
- Témoin lumineux de contrôle Chauffe
- Arrêt automatique Oui
- Hauteur de verre/tasse max. 140 mm
- Propriétés de la poignée Isolé contre la chaleur
- Compris 1 théière, contenance 1,2 litre  
1 passoire à thé
- Puissance 1,5 kW | 230 V | 50 Hz
- Dimensions L 305 x P 210 x H 490 mm
- Poids 1,7 kg

### Samovar 3,2L

191004

PVC\* 98,- €



GTIN 4015613622521



- Matériau Acier inoxydable
- Couleur Plastique Argenté
- Contenance 3,2 litre(s)
- Protection contre la surchauffe Oui
- Fonction de maintien au chaud Oui
- Témoin lumineux de contrôle Oui
- Arrêt automatique Oui
- Propriétés de la poignée Isolé contre la chaleur
- Compris 1 théière en grès, contenance 0,8 litre  
1 passoire à thé
- Puissance 2 kW | 220-240 V | 50-60 Hz
- Dimensions L 274 x P 275 x H 495 mm
- Poids 2,15 kg

## Distributeur eau chaude 5L

200061

PVC\* 85,- €



GTIN 4015613505541



- Matériau
- Matériau du couvercle

Acier inoxydable  
Acier inoxydable



- Contenance
- Plage de température

5 litre(s)  
de 30 °C à 100 °C



- Réglage de la température
- Indicateur de niveau de remplissage
- Témoin lumineux de contrôle
- Puissance
- Dimensions
- Poids

Thermostatique  
Non  
Chauffe  
1,8 kW | 230 V | 50 Hz  
L 280 x P 265 x H 400 mm  
1,8 kg

## Distributeur d'eau chaude 6L

200085

PVC\* 65,- €



GTIN 4015613697208



- Matériau

Acier inoxydable



- Matériau du couvercle

Plastique



- Contenance
- Plage de température
- Réglage de la température

Acier inoxydable  
Plastique

6 litre(s)  
de 30 °C à 100 °C

- Thermostat de sécurité
- À double paroi
- Indicateur de niveau de remplissage
- Témoin lumineux de contrôle

Thermostatique  
Mécanique  
En continu

Oui

Non

Oui

Chauffe

Prêt à l'emploi

- Interrupteur de marche/arrêt
- Puissance
- Dimensions
- Poids

Oui

1,8 kW | 230 V | 50 Hz

L 280 x P 290 x H 385 mm

1,6 kg

## Distributeur eau chaude 8,5L

200069

PVC\* 98,- €



GTIN 4015613649849



- Matériau
- Matériau du couvercle

Acier au nickel-chrome  
Acier au nickel-chrome



- Contenance
- Plage de température

8,5 litre(s)  
de 30 °C à 100 °C



- Réglage de la température
- À double paroi
- Indicateur de niveau de remplissage
- Témoin lumineux de contrôle

Thermostatique

Oui

Oui

Chauffe

Marche/arrêt

- Interrupteur de marche/arrêt
- Puissance
- Dimensions
- Poids

Oui

1,6 kW | 230 V | 50/60 Hz

L 225 x P 225 x H 470 mm

2,65 kg

## Distributeur d'eau chaude 9L

200073

PVC\* 219,- €



GTIN 4015613676517



• Matériau

Acier inoxydable  
Plastique



• Matériau du couvercle

Acier inoxydable

• Contenance

9 litre(s)



• Plage de température

de 30 °C à 95 °C

• Réglage de la température

Thermostatique

• Thermostat de sécurité

En continu

• À double paroi

Oui

• Indicateur de niveau de remplissage

Oui

• Témoin lumineux de contrôle

Oui

• Interrupteur de marche/arrêt

Chauffe

• Propriétés

Oui

Bac égouttoir amovible

Poignées escamotables

• Puissance

2,8 kW | 230 V | 50/60 Hz

• Dimensions

L 305 x P 350 x H 490 mm

• Poids

4,6 kg

## Distributeur d'eau chaude 9L-FWA

200086

PVC\* 379,- €



GTIN 4015613697789



• Matériau

Acier inoxydable  
Plastique



• Matériau du couvercle

Acier inoxydable

• Contenance

9 litre(s)



• Plage de température

de 30 °C à 95 °C

• Réglage de la température

Thermostatique

• Thermostat de sécurité

En continu

• À double paroi

Oui

• Indicateur de niveau de remplissage

Oui

• Raccord d'eau

Raccord d'eau fixe 3/4"

• Système de remplissage automatique déconnectable

Oui

• Protection anti-débordement

Oui

• Témoin lumineux de contrôle

Chauffe

• Interrupteur de marche/arrêt

Marche/arrêt

• Propriétés

Système de remplissage automatique

Oui

Bac égouttoir amovible (hauteur libre 145 mm)

Plaque de condensation sous le couvercle

Poignées escamotables

• Remarque importante

À partir d'une dureté de l'eau de 5°

d.H, nous recommandons d'installer un adoucisseur adapté en amont de limiter la pression de l'eau à maximum 3 bars

• Compris

Tuyau d'eau

• Puissance

2,8 kW | 230 V | 50/60 Hz

• Dimensions

L 305 x P 350 x H 490 mm

• Poids

4,62 kg



## Distributeur eau chaude 10L

200054

PVC\* 112,- €



GTIN 4015613468778



• Matériau

Acier inoxydable  
Plastique



Acier

Laqué



• Matériau du couvercle

Acier inoxydable

• Contenance

10 litre(s)

• Plage de température

de 30 °C à 100 °C

• Réglage de la température

Thermostatique

• Indicateur de niveau de remplissage

Oui

• Témoin lumineux de contrôle

Chauffe

Marche/arrêt

• Interrupteur de marche/arrêt

Oui

• Puissance

2,5 kW | 230 V | 50 Hz

• Dimensions

L 213 x P 213 x H 505 mm

• Poids

2,3 kg

## Distributeur eau chaude 28L

200063

PVC\* 149,- €



GTIN 4015613592961



• Matériau

Acier inoxydable

Plastique



• Matériau du couvercle

Acier inoxydable

• Contenance

28 litre(s)

• Plage de température

de 30 °C à 100 °C

• Réglage de la température

Thermostatique

• Indicateur de niveau de remplissage

Oui

• Témoin lumineux de contrôle

Chauffe

Marche/arrêt

• Interrupteur de marche/arrêt

Oui

• Puissance

2,8 kW | 230 V | 50/60 Hz

• Dimensions

L 400 x P 385 x H 635 mm

• Poids

5,3 kg

## Marmites à vin chaud



### Marmite à vin chaud 7L

200065

PVC\* 89,- €



GTIN 4015613612409



• Matériau

Acier inoxydable



• Matériau du couvercle

Acier inoxydable

• Contenance max.

9 litre(s)

• Contenance utile

7 litre(s)



• Plage de température

de 30 °C à 80 °C

• Réglage de la température

En continu

• Puissance

Thermostatique

• Dimensions

2 kW | 220-240 V | 50 Hz

• Poids

L 275 x P 260 x H 490 mm  
2 kg

### Marmite VC "Multitherm", 20L

A200050

PVC\* 175,- €



GTIN 4015613396873



Boissons chaudes en toutes circonstances.

Idéal pour chauffer du vin chaud, thé ou eau chaude.



• Matériau

Acier inoxydable

• Matériau du couvercle

Acier inoxydable



• Contenance utile

20 litre(s)

• Plage de température

de 30 °C à 90 °C

• Réglage de la température

En continu

• Témoin lumineux de contrôle

Chauffe

• Compris

Marche/arrêt

• Puissance

3 inscriptions : Glühwein, Jagertee, Heisswasser - hot water - Tee

• Dimensions

2 kW | 230 V | 50/60 Hz

• Poids

L 355 x P 350 x H 610 mm

4,7 kg

#### Couvercle m. chaud A200050

• Matériau: Acier inoxydable

• Diamètre: 354 mm

• Hauteur du bord: 40 mm

• Conçu pour: Env. 10 - 15 tasses

• Dimensions: L 354 x P 354 x H 45 mm

• Poids: 0,74 kg

• GTIN: 4015613503493



200058

PVC\* 19,- €





## Marmite VC, stérilisateur GE 21

200049

PVC\* 98,- €



GTIN 4015613592794



- Matériau
- Matériau du couvercle
- Contenance max.
- Contenance utile
- Plage de température
- Réglage de la température

21 L

- Marmite
- Propriétés
- Compris
- Puissance
- Dimensions
- Poids

Revêtement en émail  
Plastique  
28 litre(s)  
21 litre(s)  
de 30 °C à 100 °C  
En continu  
Thermostatique  
Oui  
Fond fermé avec résistance cachée  
1 grille, Ø 320 mm  
1,8 kW | 220-240 V | 50 Hz  
L 370 x P 370 x H 500 mm  
5,4 kg

## Marmite VC, stérilisateur 25L, Al

A200052

PVC\* 155,- €



GTIN 4015613443195



- Matériau
- Matériau du couvercle
- Contenance utile
- Plage de température
- Réglage de la température

25 L

- Marmite
- Compris
- Puissance
- Dimensions
- Poids

Acier inoxydable  
Plastique  
Verre  
25 litre(s)  
de 30 °C à 100 °C  
En continu  
Thermostatique  
Oui  
1 grille, Ø 320 mm  
2 kW | 230 V | 50/60 Hz  
L 450 x P 450 x H 470 mm  
6,1 kg

## Marmite VC, stérilisateur 30L, Al

200057

PVC\* 175,- €



GTIN 4015613499420



- Matériau
- Matériau du couvercle
- Contenance utile
- Plage de température
- Réglage de la température

30 L

- Marmite
- Compris
- Puissance
- Dimensions
- Poids

Acier inoxydable  
Plastique  
Verre  
30 litre(s)  
de 30 °C à 100 °C  
En continu  
Thermostatique  
Oui  
1 grille, Ø 320 mm  
2 kW | 230 V | 50/60 Hz  
L 450 x P 450 x H 520 mm  
5,47 kg

## Accessoires

### Couvercle m. chaud 200057/A200052

- Matériau: Acier inoxydable
- Diamètre: 400 mm
- Hauteur du bord: 39 mm
- Conçu pour: Env. 10 - 15 tasses
- Dimensions: L 395 x P 395 x H 40 mm
- Poids: 0,82 kg
- GTIN: 4015613503509



200059

PVC\* 21,- €



## Distributeur 2,2L enchâssable

190990

PVC\* 69,- €



GTIN 4015613635293



2,2L

### • Matériau

Tôle d'acier  
Thermolaqué  
Plastique

- Contenance
- Conçu pour
- Système de pompe
- À double paroi
- Perte de température / heure approx.
- Indicateur de niveau de remplissage
- Diamètre du fond
- Bac d'égouttage intégré
- Propriétés

2,2 litre(s)  
Boissons froides ou chaudes  
Oui  
Oui  
2,2 °C  
Oui  
150 mm  
Oui  
Récipient amovible  
Fond avec bague intégrée pour une rotation de 360° de la cafetière

### • Compris

3 étiquettes en silicone « coffee », « tea » et « hot water »

### • Dimensions

3 étiquettes en silicone sans inscription

### • Poids

L 190 x P 245 x H 330 mm  
1,9 kg

### Bac d'égouttage ID2,2L

- Matériau: Plastique, Tôle d'acier, Thermolaqué
- Propriétés: Le bac d'égouttage peut être installé en série
- Dimensions: L 187 x P 243 x H 42 mm
- Poids: 0,3 kg
- GTIN: 4015613696058



190991

PVC\* 9,80 €



## Distrib. iso 3L, double paroi, Al

150982

PVC\* 57,- €



GTIN 4015613491462



STAINLESS STEEL

### • Matériau

Acier inoxydable  
Plastique

3L

- Contenance
- Conçu pour
- Hauteur de verre/tasse max.
- Système de pompe
- À double paroi
- Indicateur de niveau de remplissage
- Propriétés
- Dimensions
- Poids

3 litre(s)  
Boissons froides ou chaudes  
11 cm  
Oui  
Oui  
Oui  
Système d'isolation par le vide breveté  
L 165 x P 185 x H 460 mm  
1,63 kg

## Distributeur boisson DTE5,thermoéol.

150983

PVC\* 219,- €



GTIN 4015613610726



- Matériau
- Récipient

Acier au nickel-chrome  
Matériau : polycarbonate  
Dimensions : Ø 170 mm, hauteur 280 mm

CNS

- Contenance
- Réfrigération
- Bac d'égouttage intégré
- Interrupteur de marche/arrêt
- Puissance
- Dimensions
- Poids

5 litre(s)  
Thermoélectrique  
Oui  
Oui  
0,06 kW | 230 V | 50 Hz  
L 220 x P 330 x H 520 mm  
4,15 kg

5L

## Distributeur isotherme 8L

150990

PVC\* 219,- €



GTIN 4015613681931



• Matériau

Acier inoxydable



• Contenance

Plastique

8 litre(s)

• Conçu pour

Plats froids ou chauds

• Système de pompe

Non

• Hauteur de verre/tasse max.

20,5 cm

• À double paroi

Oui

• Perte de température / heure approx.

1 °C

• Indicateur de niveau de remplissage

Oui

• Bac d'égouttage intégré

Oui

• Propriétés

Isolation par le vide à double paroi

Robinet de vidange amovible

Remplissage facile à travers le couvercle divisé

Bac d'égouttage facilement amovible

• Dimensions

L 235 x P 350 x H 635 mm

• Poids

5 kg

## Distrib. iso 9,0L, AI

150981

PVC\* 48,- €



GTIN 4015613468662



• Matériau

Acier inoxydable



• Contenance

9 litre(s)

• Conçu pour

Boissons froides ou chaudes

• Hauteur de verre/tasse max.

10 cm

• À double paroi

Oui

• Perte de température / heure approx.

4 °C

• Indicateur de niveau de remplissage

Non

• Dimensions

L 261 x P 226 x H 385 mm

• Poids

2 kg

## Distributeur de chocolat 9,5L

900004

PVC\* 629,- €



GTIN 4015613633268



• Matériau

Plastique

• Matériau du batteur

Polycarbonate

• Matériau du batteur plat

Acier inoxydable

• Contenance

Acier inoxydable

• Hauteur de verre/tasse max.

Plastique

9,5 litre(s)

• Plage de température

10 cm

de 0 °C à 85 °C

• Réglage de la température

En continu

• Protection contre la surchauffe

Oui

• Bac d'égouttage intégré

Oui

• Témoin lumineux de contrôle

Marche/arrêt

• Propriétés

Robinet de vidange amovible

Bac d'égouttage avec capteur de niveau de remplissage

Chauffage par le principe du bain-marie

• Puissance

1,006 kW | 220 V | 50 Hz

• Dimensions

L 280 x P 410 x H 580 mm

• Poids

7,5 kg

## Centrifugeuses



### Presse-agrume "Joy"

150140

PVC\* 175,- €



GTIN 4015613460253



- Matériau  
Fonte d'aluminium  
Plastique
- Récipient à jus  
Plastique
- Conçu pour  
Pomelos  
Oranges  
Citrons
- Cône de pressoir  
3 tailles différentes  
Interchangeable  
Plastique
- Interrupteur de marche/arrêt  
Oui
- Puissance  
0,18 kW | 230 V | 50 Hz
- Dimensions  
L 210 x P 320 x H 415 mm
- Poids  
5,5 kg

#### Dosseret "Joy"

- Matériau: Polycarbonate
- Dimensions: L 177 x P 177 x H 120 mm
- Poids: 0,1 kg
- GTIN: 4015613660370



150158

PVC\* 4,50 €



### Presse-agrume CS1, él.

150146

PVC\* 285,- €



GTIN 4015613587226



- Matériau  
Fonte d'aluminium  
Acier inoxydable
- Vitesse de rotation max.  
980 t / min.
- Conçu pour  
Pommes de grenade  
Oranges  
Pamplemousses
- Cône de pressoir  
Amovible  
Acier inoxydable  
Lavable en machine
- Récipient à jus  
Amovible  
Acier inoxydable  
Lavable en machine
- Interrupteur de marche/arrêt  
Oui
- Puissance  
0,23 kW | 230 V | 50/60 Hz
- Dimensions  
L 220 x P 330 x H 375 mm
- Poids  
8,61 kg

## Centrifugeuse Top Juicer

150145

PVC\* 102,- €



GTIN 4015613544564



- Matériau
- Vitesse de rotation max.
- Réglage de la vitesse
- Diamètre de l'orifice de remplissage
- Conçu pour
- Interrupteur de marche/arrêt
- Propriétés

Acier inoxydable  
18000 t / min.  
2 niveaux  
75 mm  
Fruits ou légumes mous et durs  
Oui  
Accessoires lavables en machine (sauf l'unité de base)  
Tamis fin en acier inoxydable pour profiter au maximum des fruits  
Presser facilement des fruits entiers (par exemple des pommes) ou des légumes sans les prédécouper  
Moteur puissant et silencieux  
Orifice de remplissage XXL  
1 gobelet en plastique avec protection contre les projections, contenance : 1 litre  
1 brosse de nettoyage  
0,7 kW | 230 V | 50/60 Hz  
L 210 x P 310 x H 400 mm  
4,4 kg

• Compris

- Puissance
- Dimensions
- Poids

## Centrifugeuse, Blender, Combijucier

150139

PVC\* 155,- €



GTIN 4015613457826



- Dotation du set
- Matériau
- Contenance du godet mélangeur
- Vitesse de rotation max.
- Réglage de la vitesse
- Mixeur / blender

1 mixeur / blender  
1 presse-fruits  
Acier inoxydable  
1,8 litre(s)  
20000 t / min.  
2 niveaux  
Dimension : L 220 x P 240 x H 450 mm  
Lame en acier inoxydable  
Godet en verre  
Socle et couvercle en plastique  
Orifice de remplissage Ø 70 mm  
Oui  
Centrifugeuse et mixeur en un seul appareil  
1 gobelet en plastique, contenance : 1 litre  
0,8 kW | 230 V | 50 Hz  
L 240 x P 300 x H 450 mm  
6,5 kg

- Presse-fruits
- Interrupteur de marche/arrêt
- Propriétés
- Compris
- Puissance
- Dimensions
- Poids

## Centrifugeuse "Bartscher PRO"

150137

PVC\* 798,- €



GTIN 4015613640112



- Matériau
- Vitesse de rotation max.
- Conçu pour
- Diamètre de l'orifice de remplissage
- Interrupteur de sécurité
- Interrupteur de marche/arrêt
- Propriétés

Acier inoxydable  
Plastique  
3000 t / min.  
Fruits ou légumes mous et durs  
83 mm  
Oui  
Oui  
Tamis fin en acier inoxydable pour profiter au maximum des fruits  
Presser facilement des fruits entiers (par exemple des pommes) ou des légumes sans les prédécouper  
Orifice de remplissage XXL  
Contenance du récipient de marc : 7 litres  
Thermostat de moteur  
Démontage rapide  
0,7 kW | 230 V | 50/60 Hz  
L 260 x P 430 x H 530 mm  
12,8 kg

- Puissance
- Dimensions
- Poids



## Mixeur / Blender

A135009

PVC\* 57,- €



GTIN 4015613580746



- Matériau
- Matériau du godet mélangeur
- Contenance
- Vitesse de rotation max.
- Réglage de la vitesse
- Fonction Pulse
- Conçu pour

Acier inoxydable  
Verre  
1,75 litre(s)  
16000 t / min.  
2 niveaux  
Oui  
Écraser en purée  
Couper en morceaux  
Oui  
Avec ventouses  
Orifice de remplissage en haut sur l'appareil  
0,4 kW | 230 V | 50 Hz  
L 220 x P 220 x H 420 mm  
3,6 kg

- Interrupteur de sécurité
- Pieds
- Propriétés
- Puissance
- Dimensions
- Poids

## Robot culinaire FP1000

150148

PVC\* 185,- €



GTIN 4015613610535



- Matériau
- Matériau du godet mélangeur
- Contenance du godet mélangeur
- Vitesse de rotation max.
- Réglage de la vitesse
- Fonction Pulse
- Bol mélangeur

Aluminium  
Verre  
1,6 litre(s)  
18000 t / min.  
2 niveaux  
Oui  
Orifice de remplissage 54 x 74 mm  
Contenance : 2 litres  
Plastique  
Avec ventouses  
Accessoires lavables en machine  
Orifice de remplissage en haut sur l'appareil  
1 lame-faucille en acier inoxydable (écraser en purée et hacher)  
1 lame-faucille en plastique (écraser en purée des préparations cuites)  
1 disque pour râper (0,3 mm)  
1 disque à râper (1 mm, 3,5 mm)  
1 disque de découpe pour tranches (2mm, 3 mm)  
1 kW | 220-240 V | 50 Hz  
L 230 x P 250 x H 435 mm  
6,35 kg

- Pieds
- Propriétés
- Compris

- Puissance
- Dimensions
- Poids

## Multi-mélangeur

150151

PVC\* 132,- €



GTIN 4015613632902



- Matériau du godet mélangeur
- Modèle de lame
- Contenance
- Quantité de remplissage
- Conçu pour

Plastique  
CNS 18/10  
3,2 litre(s)  
2,15 litre(s)  
Broyer de la glace  
Écraser en purée  
Couper en morceaux  
3 niveaux  
Oui  
Sur le couvercle  
Avec ventouses  
Oui  
Bec verseur refermable  
1 kW | 220-240 V | 50 Hz  
L 215 x P 215 x H 460 mm  
3,23 kg

- Réglage de la vitesse
- Fonction Pulse
- Interrupteur de sécurité
- Pieds
- Interrupteur de marche/arrêt
- Propriétés
- Puissance
- Dimensions
- Poids

## Blender PRO 2,5L

150159

PVC\* 219,- €



GTIN 4015613671123



- Matériau
- Modèle de lame
- Contenance
- Quantité de remplissage
- Vitesse de rotation max.
- Réglage de la vitesse
- Conçu pour
- Fonction Pulse
- Interrupteur de sécurité
- Protection contre la surchauffe
- Pieds
- Interrupteur de marche/arrêt
- Puissance
- Dimensions
- Poids

Plastique ABS  
 Acier inoxydable  
 2,5 litre(s)  
 2 litre(s)  
 25000 t / min.  
 via le régulateur de vitesse  
 Hacher  
 Mixer  
 Écraser en purée  
 Battre  
 Couper en morceaux  
 Oui  
 Oui  
 Oui  
 caoutchouc dur  
 Oui  
 1,5 kW | 220-240 V | 50/60 Hz  
 L 225 x P 225 x H 555 mm  
 4,45 kg

## Mixeur de bar, 0,7L

135100

PVC\* 72,- €



GTIN 4015613470641



- Matériau
- Matériau du godet mélangeur
- Matériau du mixeur plongeant
- Matériau du disque mélangeur
- Contenance
- Nombre de batteurs
- Réglage de la vitesse
- Conçu pour
- Pieds
- Propriétés
- Puissance
- Dimensions
- Poids

Chromé  
 Acier au nickel-chrome  
 Acier inoxydable  
 Plastique  
 0,7 litre(s)  
 1  
 2 niveaux  
 Mixer  
 Battre  
 Pieds de sécurité  
 Gobelet et mixeur plongeant lavables en machine  
 Échelle de mesure facile à lire  
 Avec tête inclinable  
 Stabilité élevée  
 0,085 kW | 230 V | 50 Hz  
 L 135 x P 185 x H 365 mm  
 1,4 kg

## Mixeur de bar double 2x700ml

135102

PVC\* 298,- €



GTIN 4015613563626



- Matériau
- Matériau du godet mélangeur
- Matériau du mixeur plongeant
- Matériau du disque mélangeur
- Contenance
- Quantité de remplissage
- Conçu pour
- Nombre de batteurs
- Batteurs commutables séparément
- Réglage de la vitesse
- Pieds
- Propriétés
- Puissance
- Dimensions
- Poids

Acier inoxydable  
 Brossé  
 CNS 18/10  
 CNS 18/10  
 CNS 18/10  
 1 litre(s)  
 0,7 litre(s)  
 Mixer  
 Battre  
 2  
 Oui  
 2 niveaux  
 Pieds de sécurité  
 2 mélangeurs robustes  
 Échelle de mesure facile à lire  
 Godet lavable en machine  
 Stabilité élevée  
 0,8 kW | 230 V | 50 Hz  
 L 330 x P 195 x H 480 mm  
 7,45 kg

## Mixer à boissons 650ml

135105

PVC\* 198,- €



GTIN 4015613529523



- Matériau
  - Tôle d'acier
  - Laqué
  - Acier inoxydable
  - Acier inoxydable
  - Acier inoxydable
- Matériau du godet mélangeur
  - 0,95 litre(s)
- Matériau du mixeur plongeant
  - 0,65 litre(s)
- Matériau du disque mélangeur
  - Mixer
- Contenance
  - Battre
- Quantité de remplissage
  - 1
- Conçu pour
  - 2 niveaux
- Nombre de batteurs
  - Avec ventouses
- Réglage de la vitesse
  - Ne bascule pas grâce aux ventouses
- Pieds
  - Échelle de mesure facile à lire
- Propriétés
  - Microrupteur sur le logement du gobelet
  - Godet lavable en machine
  - Stabilité élevée
- Puissance
  - 0,4 kW | 230 V | 50 Hz
- Dimensions
  - L 160 x P 205 x H 500 mm
- Poids
  - 6,22 kg

## Blender, 1,25L, 0,4kW

150710

PVC\* 345,- €



GTIN 4015613530123



- Matériau
  - Plastique
- Matériau du godet mélangeur
  - Polycarbonate
- Modèle de lame
  - Acier inoxydable (durable)
- Contenance
  - 1,4 litre(s)
- Quantité de remplissage
  - 1,25 litre(s)
- Réglage de la vitesse
  - 2 niveaux
- Fonction Pulse
  - Non
- Pieds
  - Pieds de sécurité
- Propriétés
  - Orifice de remplissage en haut sur l'appareil
  - Poignée pratique
  - Échelle de mesure facile à lire
- Puissance
  - 0,4 kW | 230 V | 50/60 Hz
- Dimensions
  - L 165 x P 203 x H 387 mm
- Poids
  - 2,5 kg

## Blender à bar Rio

150718

PVC\* 549,- €



GTIN 4015613634838



- Matériau
  - Plastique
- Matériau du godet mélangeur
  - Polycarbonate
- Modèle de lame
  - Acier inoxydable (durable)
- Contenance
  - 2 litre(s)
- Quantité de remplissage
  - 1,3 litre(s)
- Réglage de la vitesse
  - 2 niveaux
- Fonction Pulse
  - Oui
- Pieds
  - Pieds de sécurité
- Interrupteur de marche/arrêt
  - Oui
- Propriétés
  - Orifice de remplissage en haut sur l'appareil
  - Bouchon doseur intégré
  - Poignée pratique
  - Accouplement en acier inoxydable durable
  - Échelle de mesure facile à lire
- Puissance
  - 0,45 kW | 220-240 V | 50-60 Hz
- Dimensions
  - L 170 x P 240 x H 411 mm
- Poids
  - 3,1 kg

## Blender Hamilton Beach, 1,4L

150714

PVC\* 969,- €



GTIN 4015613586830



- Matériau
- Matériau du godet mélangeur
- Modèle de lame
- Contenance
- Quantité de remplissage
- Réglage de la vitesse
- Fonction Pulse
- Propriétés

Plastique  
 Polycarbonate  
 Acier inoxydable (durable)  
 1,8 litre(s)  
 1,4 litre(s)  
 10 niveaux  
 Oui  
 Orifice de remplissage en haut sur l'appareil  
 Poignée pratique  
 Bouchon doseur intégré  
 Accouplement métallique durable  
 Échelle de mesure facile à lire  
 Pieds de sécurité  
 Oui  
 0,6 kW | 230 V | 50-60 Hz  
 L 178 x P 229 x H 483 mm  
 5,1 kg

- Pieds
- Interrupteur de marche/arrêt
- Puissance
- Dimensions
- Poids

## Broyeur de glace, AI

135012

PVC\* 639,- €



GTIN 4015613479118



- Matériau
- Production max.
- Contenance du bac collecteur
- Interrupteur de sécurité
- Classe de climat
- Propriétés

Acier inoxydable  
 60 kg / h  
 1 kg  
 Sur récipient à glace  
 N  
 Bac collecteur amovible  
 Orifice de remplissage refermable  
 0,06 kW | 230 V | 50 Hz  
 L 173 x P 380 x H 385 mm  
 14 kg

- Puissance
- Dimensions
- Poids

## Broyeur à glace 4ICE+

135023

PVC\* 79,- €



GTIN 4015613683171



- Matériau
- Production max.
- Contenance du bac collecteur
- Interrupteur de sécurité
- Interrupteur de marche/arrêt
- Propriétés

Acier inoxydable  
 Plastique  
 15 kg / h  
 1,75 kg  
 2 (entonnoir de remplissage, bac collecteur)  
 Oui  
 Bac collecteur amovible

- Puissance
- Dimensions
- Poids

4 pieds avec ventouses  
 0,08 kW | 230 V | 50 Hz  
 L 172 x P 290 x H 460 mm  
 3,5 kg





**Bartscher**

## MEUBLES | ÉQUIPEMENTS | EXTÉRIEUR

Qu'il s'agisse d'une cuisine professionnelle, d'une salle à manger ou d'un espace extérieur - l'aménagement est particulièrement important. Ces espaces ne doivent pas seulement comprendre un lieu de stockage, ils doivent également être faciles à nettoyer. Vous trouverez ici une association harmonieuse entre la forme et la fonction.



## Kit étagère murale 120x355 complet

**603012**

PVC\* 198,- €



GTIN 4015613442600



• Matériau

Acier inoxydable



• Dotation du kit

1 paire de rails réglables (longueur 530 mm)



• Nombre de tablettes d'étagère

2

• Modèle de tablettes d'étagère

Sur toute la surface

• Dimensions étagères

L 1200 x P 355 mm

• Tablettes d'étagère réglables en hauteur

Oui

• Charge max. par tablette

120 kg

• Charge max. totale

240 kg

• Compris

Matériel de fixation

• État lors de la livraison

Kit (montage facile)

• Type de montage

Système enfichable

• Dimensions

L 1 200 x P 360 x H 530 mm

• Poids

12,6 kg

## Étagère murale 600x355x27, AI

**603001**

PVC\* 49,- €



GTIN 4015613442730



• Matériau

Acier inoxydable



• Nombre de tablettes d'étagère

1



• Modèle de tablettes d'étagère

Sur toute la surface

• Tablettes d'étagère réglables en hauteur

Oui

• Principe modulaire - pour le montage il faut

1 à 2 étagères murales - disponibles dans de nombreuses dimensions

• État lors de la livraison

1 paire de consoles (par étagère murale)

• Type de montage

1 paire de rails réglables

• Dimensions

Kit (montage facile)

• Poids

Système enfichable

L 600 x P 355 x H 27 mm

2,72 kg

Charge max. totale	Dimensions	Poids	Code-No.	PVC*	%	GTIN
100 kg	L 600 x P 355 x H 27 mm	2,72 kg	<b>603001</b>	49,- €	②	4015613442730
100 kg	L 800 x P 355 x H 27 mm	3,12 kg	<b>603002</b>	58,- €	②	4015613442747
120 kg	L 1 000 x P 355 x H 27 mm	3,85 kg	<b>603003</b>	69,- €	②	4015613442754
120 kg	L 1 200 x P 355 x H 27 mm	4,55 kg	<b>603004</b>	84,- €	②	4015613442761
120 kg	L 1 400 x P 355 x H 27 mm	5,3 kg	<b>603005</b>	98,- €	②	4015613442778
120 kg	L 1 600 x P 355 x H 27 mm	5,95 kg	<b>603006</b>	109,- €	②	4015613442785
140 kg	L 1 800 x P 355 x H 27 mm	6,82 kg	<b>603007</b>	124,- €	②	4015613442792
160 kg	L 2 000 x P 355 x H 27 mm	9,08 kg	<b>603008</b>	135,- €	②	4015613442808

### Accessoires

#### 1 paire de crémaillères, 530mm

- Dimensions: L 55 x P 530 x H 10 mm
- Poids: 0,92 kg
- GTIN: 4015613442815

**600061**

PVC\* 18,- € ②

#### Console 1 paire

- Dimensions: L 355 x P 35 x H 90 mm
- Poids: 0,85 kg
- GTIN: 4015613442822

**600601**

PVC\* 21,- € ②

## Étagère assiette 800x200, AI

362080

PVC\* 52,- €



GTIN 4015613432069



• Dotation du kit



• Matériau



• Nombre de tablettes d'étagère

• Modèle de tablettes d'étagère

• Compris

• État lors de la livraison

• Type de montage

• Dimensions

• Poids

1 étagère à assiettes

2 faces latérales

Matériel de fixation

Acier inoxydable

1

Sur toute la surface

Matériel de fixation

Kit (montage facile)

Système enfichable

L 800 x P 200 x H 200 mm

2,6 kg

Charge max.	Dimensions	Poids	Code-No.	PVC*	%	GTIN
100 kg	L 800 x P 200 x H 200 mm	2,6 kg	362080	52,- €	②	4015613432069
80 kg	L 1 000 x P 200 x H 190 mm	3,1 kg	362100	61,- €	②	4015613432083
70 kg	L 1 200 x P 200 x H 200 mm	3,6 kg	362120	69,- €	②	4015613432090
70 kg	L 1 400 x P 200 x H 200 mm	4 kg	362140	78,- €	②	4015613432106
60 kg	L 800 x P 300 x H 300 mm	3,2 kg	363080	67,- €	②	4015613432113
60 kg	L 1 000 x P 300 x H 300 mm	4,2 kg	363100	79,- €	②	4015613432137
50 kg	L 1 200 x P 300 x H 150 mm	5 kg	363120	91,- €	②	4015613432144
40 kg	L 1 400 x P 300 x H 300 mm	5,8 kg	363140	103,- €	②	4015613432151

## Étagère épices, 4x1/6GN

389080

PVC\* 149,- €



GTIN 4015613599427



• Matériau



• Nombre de tablettes d'étagère



• Modèle de tablettes d'étagère

• Butée d'arrêt pour récipient GN

• Compris

• État lors de la livraison

• Type de montage

• Non fourni

• Dimensions

• Poids

Acier inoxydable

1

Sur toute la surface

Oui

Matériel de fixation

Kit (montage facile)

Système à visser

Récipients GN

L 800 x P 200 x H 150 mm

3,2 kg

Contenance GN	Charge max.	Dimensions	Poids	Code-No.	PVC*	%	GTIN
4 x 1/6 GN	40 kg	L 800 x P 200 x H 150 mm	3,2 kg	389080	149,- €	②	4015613599427
5 x 1/6 GN	50 kg	L 1 000 x P 200 x H 150 mm	3,7 kg	389100	169,- €	②	4015613599441
6 x 1/6 GN	60 kg	L 1 200 x P 200 x H 20 mm	4,3 kg	389120	189,- €	②	4015613599458
7 x 1/6 GN	70 kg	L 1 400 x P 200 x H 20 mm	4,9 kg	389140	198,- €	②	4015613599465

## Étagère sup., 3xGN1/3, P150

465156

PVC\* 139,- €



GTIN 4015613602417



• Matériau

• Contenance GN

• Profondeur max. du récipient GN

• État lors de la livraison

• Non fourni

• Dimensions

• Poids

Acier inoxydable

3 x 1/3 GN

150 mm

Soudé

Récipients GN

L 980 x P 250 x H 210 mm

4,2 kg

## Étagère sup., L800, 1 bord

**315080**

PVC\* 209,- €

②

GTIN 4015613599472



- Matériau
- Nombre d'étagères
- Propriétés
- État lors de la livraison
- Dimensions
- Poids

Acier inoxydable  
1  
Plié de tous les côtés  
Pieds réglables en tube carré 25 x 25 mm  
Monté  
L 800 x P 350 x H 400 mm  
5 kg

Charge max.	Dimensions	Poids	Code-No.	PVC*	%	GTIN
90 kg	L 800 x P 350 x H 400 mm	5 kg	<b>315080</b>	209,- €	②	4015613599472
86 kg	L 1 000 x P 350 x H 400 mm	6 kg	<b>315100</b>	219,- €	②	4015613599489
81 kg	L 1 200 x P 350 x H 400 mm	6,5 kg	<b>315120</b>	229,- €	②	4015613599496
77 kg	L 1 400 x P 350 x H 400 mm	7 kg	<b>315140</b>	239,- €	②	4015613599502
72 kg	L 1 600 x P 350 x H 400 mm	7,5 kg	<b>315160</b>	249,- €	②	4015613599519
68 kg	L 1 800 x P 350 x H 400 mm	8,5 kg	<b>315180</b>	269,- €	②	4015613599526
65 kg	L 2 000 x P 350 x H 400 mm	9,5 kg	<b>315200</b>	279,- €	②	4015613599533

## Étagère sup., L800, 2 bords

**325080**

PVC\* 389,- €

②

GTIN 4015613599540



- Matériau
- Nombre d'étagères
- Propriétés
- État lors de la livraison
- Dimensions
- Poids

Acier inoxydable  
2  
Plié de tous les côtés  
Pieds réglables en tube carré 25 x 25 mm  
Monté  
L 800 x P 350 x H 650 mm  
11 kg

Charge max. totale	Dimensions	Poids	Code-No.	PVC*	%	GTIN
170 kg	L 800 x P 350 x H 650 mm	11 kg	<b>325080</b>	389,- €	②	4015613599540
160 kg	L 1 000 x P 350 x H 650 mm	13 kg	<b>325100</b>	409,- €	②	4015613599557
150 kg	L 1 200 x P 350 x H 650 mm	14,5 kg	<b>325120</b>	419,- €	②	4015613599564
140 kg	L 1 400 x P 350 x H 650 mm	16 kg	<b>325140</b>	429,- €	②	4015613599571
135 kg	L 1 600 x P 350 x H 650 mm	17,5 kg	<b>325160</b>	459,- €	②	4015613599588
130 kg	L 1 800 x P 350 x H 650 mm	19,5 kg	<b>325180</b>	498,- €	②	4015613599595
125 kg	L 2 000 x P 350 x H 650 mm	21,5 kg	<b>325200</b>	529,- €	②	4015613599601

## Table trav. 600, L1200, EI

601152

PVC\* 159,- €



GTIN 4015613431932



- Matériau Acier inoxydable  
Acier  
Revêtu
- Charge max. totale 400 kg
- Modèle de plan de travail Sur toute la surface
- Dimensions plan de travail L 1200 x P 600 mm
- Charge max. par tablette 250 kg
- Modèle de tablette inférieure Grille
- Charge max. par tablette inférieure 150 kg
- Tablette inférieure réglable en hauteur Oui
- Poids réglables en hauteur Oui
- Réglable en hauteur de 880 mm à 900 mm
- État lors de la livraison Kit (montage facile)
- Type de montage Système enfichable
- Dimensions L 1 200 x P 600 x H 900 mm
- Poids 17,2 kg

## Table trav. 690, L1300, 2 EI

601153

PVC\* 198,- €



GTIN 4015613400198



- Matériau Acier inoxydable  
Acier  
Revêtu
- Charge max. totale 550 kg
- Modèle de plan de travail Sur toute la surface
- Dimensions plan de travail L 1300 x P 690 mm
- Charge max. par tablette 250 kg
- Modèle de tablette intermédiaire Grille
- Charge max. de la tablette intermédiaire 150 kg
- Modèle de tablette inférieure Grille
- Charge max. par tablette inférieure 150 kg
- Tablette inférieure réglable en hauteur Oui
- Poids réglables en hauteur Oui
- Réglable en hauteur de 880 mm à 900 mm
- État lors de la livraison Kit (montage facile)
- Type de montage Système enfichable
- Dimensions L 1 300 x P 690 x H 900 mm
- Poids 24,6 kg

## Table trav. 700, L1000, EI

601710

PVC\* 279,- €



GTIN 4015613431970



- Matériau Acier inoxydable
- Charge max. totale 280 kg
- Modèle de plan de travail Sur toute la surface
- Charge max. par tablette 160 kg
- Modèle de tablette inférieure Sur toute la surface
- Charge max. par tablette inférieure 120 kg
- Tablette inférieure réglable en hauteur Oui
- Poids réglables en hauteur Oui
- Réglable en hauteur de 860 mm à 900 mm
- État lors de la livraison Kit (montage facile)
- Type de montage Système enfichable
- Dimensions L 1 000 x P 700 x H 900 mm
- Poids 22,1 kg

### Table trav. 700, L1000, EI

- Dimensions plan de travail L 1000 x P 700 mm
- Dimensions L 1 000 x P 700 x H 900 mm
- Poids 22,1 kg
- GTIN 4015613431970

601710

PVC\* 279,- €



### Table trav. 700, L1200, EI

- Dimensions plan de travail L 1200 x P 700 mm
- Dimensions L 1 200 x P 700 x H 900 mm
- Poids 25,12 kg
- GTIN 4015613432038

601712

PVC\* 319,- €



# Table trav. 700, L1000

311107

PVC\* 389,- €



GTIN 4015613651651



- Matériau
- Modèle de plan de travail
- Modèle de tablette inférieure
- Tablette inférieure réglable en hauteur
- Poids réglables en hauteur
- Réglable en hauteur
- Propriétés

Acier inoxydable  
 Sur toute la surface  
 Sur toute la surface  
 Non  
 Oui  
 de 850 mm à 900 mm  
 Polissage Scotch-Brite  
 Pieds réglables en tube carré 40 x 40 mm  
 Renfort hydrofuge et isolé acoustiquement  
 Avant-trous pour le montage du fond intermédiaire  
 Kit (montage facile)  
 Système à visser  
 L 1 000 x P 700 x H 850 mm  
 38 kg

- État lors de la livraison
- Type de montage
- Dimensions
- Poids

Pliage	Charge max. totale	Dimensions	Poids	Code-No.	PVC*	%	GTIN
-	430 kg	L 1 000 x P 700 x H 850 mm	38 kg	311107	389,- €	②	4015613651651
-	390 kg	L 1 200 x P 700 x H 850 mm	45 kg	311127	429,- €	②	4015613651668
-	350 kg	L 1 400 x P 700 x H 850 mm	50 kg	311147	479,- €	②	4015613651682
-	311 kg	L 1 600 x P 700 x H 850 mm	56 kg	311167	509,- €	②	4015613651699
-	290 kg	L 1 800 x P 700 x H 850 mm	63 kg	311187	539,- €	②	4015613651705
100 mm	430 kg	L 1 000 x P 700 x H 850 mm	38,2 kg	312107	398,- €	②	4015613663715
100 mm	390 kg	L 1 200 x P 700 x H 850 mm	45,4 kg	312127	439,- €	②	4015613663722
100 mm	350 kg	L 1 400 x P 700 x H 850 mm	50,5 kg	312147	498,- €	②	4015613663739
100 mm	311 kg	L 1 600 x P 700 x H 850 mm	56,7 kg	312167	529,- €	②	4015613663746
100 mm	290 kg	L 1 800 x P 700 x H 850 mm	63,9 kg	312187	559,- €	②	4015613663753

## Accessoires

### EI 700, L1000

- Matériau: Acier inoxydable
- Dimensions: L 978 x P 600 x H 37 mm
- Poids: 5,6 kg
- GTIN: 4015613663760



310107

PVC\* 109,- € ②

### EI 700, L1200

- Matériau: Acier inoxydable
- Dimensions: L 1 200 x P 700 x H 40 mm
- Poids: 6,7 kg
- GTIN: 4015613663777

310127

PVC\* 119,- € ②

### EI 700, L1400

- Matériau: Acier inoxydable
- Dimensions: L 1 380 x P 600 x H 38 mm
- Poids: 7,8 kg
- GTIN: 4015613663784

310147

PVC\* 139,- € ②

### EI 700, L1600

- Matériau: Acier inoxydable
- Dimensions: L 1 580 x P 600 x H 38 mm
- Poids: 8,6 kg
- GTIN: 4015613663791

310167

PVC\* 159,- € ②

### EI 700, L1800

- Matériau: Acier inoxydable
- Dimensions: L 1 778 x P 600 x H 39 mm
- Poids: 9,7 kg
- GTIN: 4015613663807

310187

PVC\* 179,- € ②

### Roulettes 4A pour tables de travail

- Matériau: Acier inoxydable, Caoutchouc
- Roulettes de direction: 4 roulettes de direction, 2 roulettes avec frein
- Diamètre des roulettes: 125 mm
- Charge max., chacun: 150 kg
- Dimensions: L 55 x P 130 x H 160 mm
- Poids: 3 kg
- GTIN: 4015613602288

308243

PVC\* 189,- € ②





- Matériau
- Modèle de plan de travail
- Modèle de tablette inférieure
- Poids réglables en hauteur
- Réglable en hauteur
- Propriétés

- État lors de la livraison
- Disponible sur demande

- Dimensions
- Poids

Acier inoxydable  
 Sur toute la surface  
 Sur toute la surface  
 Oui  
 de 850 mm à 900 mm  
 40 mm plié  
 Polissage Scotch-Brite  
 Pieds réglables en tube carré 40 x 40 mm  
 Soudé  
 Modèle spécial  
 Le prix catalogue correspond aux dimensions standard supérieures  
 L 1 000 x P 600 x H 850 mm  
 28,5 kg



Pliage	Charge max. totale	Dimensions	Poids	Code-No.	PVC*	%	GTIN
-	430 kg	L 1 000 x P 600 x H 850 mm	28,5 kg	307106	369,- €	②	4015613599946
-	410 kg	L 1 100 x P 600 x H 850 mm	30 kg	307116	389,- €	②	4015613599953
-	390 kg	L 1 200 x P 600 x H 850 mm	32 kg	307126	409,- €	②	4015613599960
-	369 kg	L 1 300 x P 600 x H 850 mm	33,5 kg	307136	429,- €	②	4015613599984
-	350 kg	L 1 400 x P 600 x H 850 mm	35,5 kg	307146	449,- €	②	4015613599991
-	330 kg	L 1 500 x P 600 x H 850 mm	36 kg	307156	469,- €	②	4015613600000
-	311 kg	L 1 600 x P 600 x H 850 mm	38,5 kg	307166	489,- €	②	4015613600017
-	290 kg	L 1 800 x P 600 x H 850 mm	45 kg	307186	519,- €	②	4015613530666
-	270 kg	L 2 000 x P 600 x H 850 mm	51 kg	307206	549,- €	②	4015613600024
40 mm	430 kg	L 1 000 x P 600 x H 850 mm	29,5 kg	308106	398,- €	②	4015613600123
40 mm	410 kg	L 1 100 x P 600 x H 850 mm	31 kg	308116	419,- €	②	4015613600130
40 mm	390 kg	L 1 200 x P 600 x H 850 mm	33 kg	308126	439,- €	②	4015613600147
40 mm	369 kg	L 1 300 x P 600 x H 850 mm	34,5 kg	308136	459,- €	②	4015613600154
40 mm	350 kg	L 1 400 x P 600 x H 850 mm	36,5 kg	308146	479,- €	②	4015613600161
40 mm	330 kg	L 1 500 x P 600 x H 850 mm	35,5 kg	308156	509,- €	②	4015613600178
40 mm	311 kg	L 1 600 x P 600 x H 850 mm	39,5 kg	308166	539,- €	②	4015613600185
40 mm	290 kg	L 1 800 x P 600 x H 850 mm	46 kg	308186	569,- €	②	4015613600192
40 mm	270 kg	L 2 000 x P 600 x H 850 mm	52 kg	308206	609,- €	②	4015613600208

Accessoires

Tiroir 1x1/1GN

- Matériau: Acier inoxydable
- Tiroirs de format standard: 1/1 GN
- Dimensions intérieures: L 304 x P 526 x H 142 mm
- Propriétés: Pour l'installation sur place
- Dimensions: L 400 x P 585 x H 193 mm
- Poids: 9 kg
- GTIN: 4015613600314



315105

PVC\* 219,- € ②

Colonne tiroirs 3x1/1GN

- Matériau: Acier inoxydable
- Nombre de tiroirs: 3
- Tiroirs de format standard: 1/1 GN
- Dimensions intérieures: L 304 x P 526 x H 143 mm
- Propriétés: Pour l'installation sur place
- Dimensions: L 400 x P 585 x H 570 mm
- Poids: 23,5 kg
- GTIN: 4015613600321



315306

PVC\* 559,- € ②

Roulettes 4A pour tables de travail

- Matériau: Acier inoxydable, Caoutchouc
- Roulettes de direction: 4 roulettes de direction, 2 roulettes avec frein
- Diamètre des roulettes: 125 mm
- Charge max., chacun: 150 kg
- Dimensions: L 55 x P 130 x H 160 mm
- Poids: 3 kg
- GTIN: 4015613602288



308243

PVC\* 189,- € ②

# Table trav. 700, L1000

307107

PVC\* 389,- €



GTIN 4015613600031



- Matériau
- Modèle de plan de travail
- Modèle de tablette inférieure
- Poids réglables en hauteur
- Réglable en hauteur
- Propriétés

- État lors de la livraison
- Disponible sur demande

- Dimensions
- Poids

Acier inoxydable  
 Sur toute la surface  
 Sur toute la surface  
 Oui  
 de 850 mm à 900 mm  
 40 mm plié  
 Polissage Scotch-Brite  
 Pieds réglables en tube carré 40 x 40 mm  
 Soudé  
 Modèle spécial  
 Le prix catalogue correspond aux dimensions standard supérieures  
 L 1 000 x P 700 x H 850 mm  
 29,4 kg



Pliage	Charge max. totale	Dimensions	Poids	Code-No.	PVC*	%	GTIN
-	445 kg	L 1 000 x P 700 x H 850 mm	29,4 kg	307107	389,- €	②	4015613600031
-	424 kg	L 1 100 x P 700 x H 850 mm	31 kg	307117	409,- €	②	4015613600048
-	403 kg	L 1 200 x P 700 x H 850 mm	32 kg	307127	429,- €	②	4015613600055
-	382 kg	L 1 300 x P 700 x H 850 mm	34,5 kg	307137	449,- €	②	4015613600062
-	362 kg	L 1 400 x P 700 x H 850 mm	36 kg	307147	469,- €	②	4015613600079
-	342 kg	L 1 500 x P 700 x H 850 mm	37 kg	307157	489,- €	②	4015613600086
-	322 kg	L 1 600 x P 700 x H 850 mm	39 kg	307167	509,- €	②	4015613600093
-	300 kg	L 1 800 x P 700 x H 850 mm	45 kg	307187	539,- €	②	4015613600109
-	280 kg	L 2 000 x P 700 x H 850 mm	45,5 kg	307207	579,- €	②	4015613600116
40 mm	445 kg	L 1 000 x P 700 x H 850 mm	30 kg	308107	419,- €	②	4015613600215
40 mm	424 kg	L 1 100 x P 700 x H 850 mm	32 kg	308117	439,- €	②	4015613600222
40 mm	403 kg	L 1 200 x P 700 x H 850 mm	33,2 kg	308127	459,- €	②	4015613600239
40 mm	382 kg	L 1 300 x P 700 x H 850 mm	35,5 kg	308137	489,- €	②	4015613600246
40 mm	362 kg	L 1 400 x P 700 x H 850 mm	37 kg	308147	509,- €	②	4015613600253
40 mm	342 kg	L 1 500 x P 700 x H 850 mm	38,5 kg	308157	529,- €	②	4015613600260
40 mm	322 kg	L 1 600 x P 700 x H 850 mm	45,2 kg	308167	549,- €	②	4015613600277
40 mm	300 kg	L 1 800 x P 700 x H 850 mm	50,5 kg	308187	598,- €	②	4015613600284
40 mm	280 kg	L 2 000 x P 700 x H 850 mm	60 kg	308207	639,- €	②	4015613600291

## Accessoires

### Tiroir 1 x GN 1/1 pour tables de tra

- Matériau: Acier inoxydable
- Tiroirs de format standard: 1/1 GN
- Dimensions intérieures: L 304 x P 526 x H 142 mm
- Propriétés: Pour l'installation sur place
- Dimensions: L 400 x P 685 x H 193 mm
- Poids: 6,5 kg
- GTIN: 4015613606514



315107

PVC\* 229,- € ②

### Colonne de tiroirs 3 x GN 1/1, table

- Matériau: Acier inoxydable
- Nombre de tiroirs: 3
- Tiroirs de format standard: 1/1 GN
- Dimensions intérieures: L 304 x P 526 x H 142 mm
- Propriétés: Pour l'installation sur place
- Dimensions: L 400 x P 685 x H 570 mm
- Poids: 23,5 kg
- GTIN: 4015613606521



315307

PVC\* 579,- € ②

### Roulettes 4A pour tables de travail

- Matériau: Acier inoxydable, Caoutchouc
- Roulettes de direction: 4 roulettes de direction, 2 roulettes avec frein
- Diamètre des roulettes: 125 mm
- Charge max., chacun: 150 kg
- Dimensions: L 55 x P 130 x H 160 mm
- Poids: 3 kg
- GTIN: 4015613602288



308243

PVC\* 189,- € ②

## Armoire susp. ouv. 400, L1000

313105

PVC\* 398,- €

②

GTIN 4015613599618



- Matériau Acier inoxydable
- Modèle Ouvert
- Hauteur à l'intérieur 580 mm
- Tablette intermédiaire Oui
- Modèle de tablette intermédiaire Sur toute la surface
- Tablettes intermédiaires réglables en hauteur Oui
- Propriétés Polissage Scotch-Brite
- État lors de la livraison Monté
- Dimensions L 1 000 x P 400 x H 660 mm
- Poids 17 kg

Dimensions	Poids	Code-No.	PVC*	%	GTIN
L 1 000 x P 400 x H 660 mm	17 kg	313105	398,- €	②	4015613599618
L 1 200 x P 400 x H 660 mm	20 kg	313125	419,- €	②	4015613599625
L 1 400 x P 400 x H 660 mm	23 kg	313145	459,- €	②	4015613599632
L 1 600 x P 400 x H 660 mm	25 kg	313165	498,- €	②	4015613599649
L 1 800 x P 400 x H 660 mm	27 kg	313185	539,- €	②	4015613599656
L 2 000 x P 400 x H 660 mm	33 kg	313205	579,- €	②	4015613599663

## Armoire susp. ouv. PC 400, L1200

314125

PVC\* 539,- €

②

GTIN 4015613599670



- Matériau Acier inoxydable
- Modèle Avec portes
- Hauteur à l'intérieur 580 mm
- Tablette intermédiaire Oui
- Modèle de tablette intermédiaire Sur toute la surface
- Tablettes intermédiaires réglables en hauteur Oui
- Propriétés Portes coulissantes insonorées
- État lors de la livraison Polissage Scotch-Brite
- Dimensions Monté
- Dimensions L 1 200 x P 400 x H 660 mm
- Poids 27 kg

Dimensions	Poids	Code-No.	PVC*	%	GTIN
L 1 200 x P 400 x H 660 mm	27 kg	314125	539,- €	②	4015613599670
L 1 400 x P 400 x H 660 mm	31 kg	314145	579,- €	②	4015613599687
L 1 600 x P 400 x H 660 mm	35 kg	314165	659,- €	②	4015613599694
L 1 800 x P 400 x H 660 mm	38 kg	314185	719,- €	②	4015613599700

## Caisson à tiroirs 700S3

337307

PVC\* 969,- €

②

GTIN 4015613671222



- Matériau CNS 18/10
- Nombre de tiroirs 3
- Tiroirs de format standard 1/1 GN
- Profondeur max. du récipient GN 150 mm
- Dimensions intérieures L 305 x P 525 x H 145 mm
- Charge max. par tiroir 50 kg
- Poids réglables en hauteur Oui
- Réglable en hauteur de 850 mm à 900 mm
- Propriétés Entièrement amovible
- Dimensions L 400 x P 700 x H 850 mm
- Poids 36,8 kg



### Caisson à tiroirs 700S3

- Pliage -
- Dimensions L 400 x P 700 x H 850 mm
- Poids 36,8 kg
- GTIN 4015613671222

337307

PVC\* 969,- € ②

### Caisson à tiroirs 700S3A

- Pliage 40 mm
- Dimensions L 400 x P 700 x H 850 mm
- Poids 37,2 kg
- GTIN 4015613671239

338307

PVC\* 1 019,- € ②

## Range-poubelle 700M1

**316347**

PVC\* 729,- €



GTIN 4015613641591



CNS 18/10

- Matériau
- Bac intérieur de poubelle

CNS 18/10  
 Acier inoxydable  
 Amovible  
 Avec poignée latérales  
 28 litre(s)  
 250 mm  
 295 mm  
 400 mm  
 Oui  
 de 850 mm à 900 mm  
 L 400 x P 700 x H 850 mm  
 28 kg

- Contenance
- Largeur du récipient intérieur
- Profondeur du récipient intérieur
- Hauteur du récipient intérieur
- Poids réglables en hauteur
- Réglable en hauteur
- Dimensions
- Poids



## Range-poubelle 700M1

- Pliage
- Dimensions
- Poids
- GTIN

-  
 L 400 x P 700 x H 850 mm  
 28 kg  
 4015613641591

**316347**

PVC\* 698,- €



## Range-poubelle 700A1

- Pliage
- Dimensions
- Poids
- GTIN

40 mm  
 L 400 x P 700 x H 850 mm  
 28,1 kg  
 4015613699479

**317347**

PVC\* 729,- €



## Armoire haute 600, L800, 2PC, AI

**386080**

PVC\* 1 559,- €



GTIN 4015613600604



STAINLESS STEEL

- Matériau
- Nombre de tablettes intermédiaires
- Modèle de tablette intermédiaire
- Tablettes intermédiaires réglables en hauteur
- Poids réglables en hauteur
- Réglable en hauteur
- Butée de porte interchangeable
- Propriétés

Acier inoxydable  
 3  
 Sur toute la surface  
 Oui  
 Oui  
 de 1990 mm à 2055 mm  
 Non  
 Pieds en tube carré 40 x 40 mm  
 Tablettes d'étagère de 40 mm pliées de tous les côtés et renforcées avec une traverse  
 Polissage Scotch-Brite  
 Monté  
 Modèle spécial  
 Le prix catalogue correspond aux dimensions standard supérieures  
 L 800 x P 600 x H 2 000 mm  
 78 kg

- État lors de la livraison
- Disponible sur demande

- Dimensions
- Poids

Type de porte	Charge max. par tablette intermédiaire	Dimensions	Poids	Code-No.	PVC*	%	GTIN
Porte(s) à battant	135 kg	L 800 x P 600 x H 2 000 mm	78 kg	<b>386080</b>	1 559,- €	2	4015613600604
Porte(s) à battant	130 kg	L 1 000 x P 700 x H 2 000 mm	94 kg	<b>387100</b>	1 739,- €	2	4015613600611
Porte(s) coulissante(s)	115 kg	L 1 200 x P 600 x H 2 000 mm	95 kg	<b>398120</b>	1 729,- €	2	4015613600697
Porte(s) coulissante(s)	100 kg	L 1 400 x P 600 x H 2 000 mm	106 kg	<b>398140</b>	1 849,- €	2	4015613600703
Porte(s) coulissante(s)	85 kg	L 1 600 x P 600 x H 2 000 mm	118 kg	<b>398160</b>	1 979,- €	2	4015613600741
Porte(s) coulissante(s)	100 kg	L 1 400 x P 700 x H 2 000 mm	115 kg	<b>399140</b>	1 959,- €	2	4015613600758
Porte(s) coulissante(s)	85 kg	L 1 600 x P 700 x H 2 000 mm	127 kg	<b>399160</b>	2 219,- €	2	4015613600765



- Matériau
- Modèle de tablette intermédiaire
- Tablettes intermédiaires réglables en hauteur
- Type de porte
- Poids réglables en hauteur
- Réglable en hauteur
- Propriétés

Acier inoxydable  
 Sur toute la surface  
 Oui  
 Porte(s) coulissante(s)  
 Oui  
 de 850 mm à 900 mm  
 40 mm plié  
 Pieds en tube carré 40 x 40 mm  
 Polissage Scotch-Brite  
 Monté  
 Modèle spécial  
 Le prix catalogue correspond aux dimensions standard supérieures  
 L 1 000 x P 700 x H 850 mm  
 59 kg

- État lors de la livraison
- Disponible sur demande

- Dimensions
- Poids



Pliage	Charge max. par tablette	Dimensions	Poids	Code-No.	PVC*	%	GTIN
-	315 kg	L 1 000 x P 700 x H 850 mm	59 kg	337107	959,- €	②	4015613600413
-	288 kg	L 1 200 x P 700 x H 850 mm	68 kg	337127	1 019,- €	②	4015613600420
-	210 kg	L 1 400 x P 700 x H 850 mm	77 kg	337147	1 079,- €	②	4015613612447
-	240 kg	L 1 600 x P 700 x H 850 mm	86 kg	337167	1 179,- €	②	4015613612454
-	223 kg	L 1 800 x P 700 x H 850 mm	95 kg	337187	1 289,- €	②	4015613600444
-	210 kg	L 2 000 x P 700 x H 850 mm	103 kg	337207	1 369,- €	②	4015613600451
40 mm	315 kg	L 1 000 x P 700 x H 850 mm	59,2 kg	338107	998,- €	②	4015613600468
40 mm	288 kg	L 1 200 x P 700 x H 850 mm	68,3 kg	338127	1 069,- €	②	4015613595788
40 mm	210 kg	L 1 400 x P 700 x H 850 mm	77,4 kg	338147	1 129,- €	②	4015613612461
40 mm	240 kg	L 1 600 x P 700 x H 850 mm	86,6 kg	338167	1 239,- €	②	4015613612478
40 mm	223 kg	L 1 800 x P 700 x H 850 mm	95,7 kg	338187	1 359,- €	②	4015613600482
40 mm	210 kg	L 2 000 x P 700 x H 850 mm	103,8 kg	338207	1 429,- €	②	4015613600499

Accessoires

Roulettes 4AW

- Matériau: Acier inoxydable, Caoutchouc
- Roulettes de direction: 4 roulettes de direction, 2 roulettes avec frein
- Diamètre des roulettes: 125 mm
- Charge max., chacun: 150 kg
- Dimensions: L 75 x P 140 x H 160 mm
- Poids: 2,6 kg
- GTIN: 4015613600307



308242

PVC\* 189,- € ②

Spray d'entretien, AI, 500ml DS

- Contenu / boîte: 500 ml
- Unité de commande: 1 carton (12 boîtes)
- Dimensions: L 70 x P 70 x H 230 mm
- Poids: 0,55 kg
- GTIN: 4015613360195



173031

PVC\* 198,- € ①





- Matériau Acier inoxydable
- Nombre de tablettes intermédiaires 1
- Modèle de tablette intermédiaire Sur toute la surface
- Tablettes intermédiaires réglables en hauteur Non
- Témoin lumineux de contrôle Oui
- Interrupteur de marche/arrêt Oui
- Nombre de portes 2
- Type de porte Porte(s) coulissante(s)
- Poids réglables en hauteur Oui
- Réglable en hauteur de 850 mm à 900 mm
- Propriétés 40 mm plié
- Pieds en tube carré 40 x 40 mm
- Polissage Scotch-Brite
- Modèle spécial
- Le prix catalogue correspond aux dimensions standard supérieures
- 2 kW | 230 V | 50/60 Hz
- L 1 000 x P 700 x H 850 mm
- 69 kg
- Disponible sur demande
- Puissance
- Dimensions
- Poids



Pliage	Dimensions	Poids	Code-No.	PVC*	%	GTIN
-	L 1 000 x P 700 x H 850 mm	69 kg	<b>347107</b>	1 449,- €		4015613600505
-	L 1 200 x P 700 x H 850 mm	77 kg	<b>347127</b>	1 519,- €		4015613600512
-	L 1 400 x P 700 x H 850 mm	86 kg	<b>347147</b>	1 569,- €		4015613612485
-	L 1 600 x P 700 x H 850 mm	95 kg	<b>347167</b>	1 669,- €		4015613600529
-	L 1 800 x P 700 x H 850 mm	104 kg	<b>347187</b>	1 769,- €		4015613600536
-	L 2 000 x P 700 x H 850 mm	112 kg	<b>347207</b>	1 869,- €		4015613600543
40 mm	L 1 000 x P 700 x H 850 mm	69,2 kg	<b>348107</b>	1 479,- €		4015613600550
40 mm	L 1 200 x P 700 x H 850 mm	77,3 kg	<b>348127</b>	1 549,- €		4015613600567
40 mm	L 1 400 x P 700 x H 850 mm	86,4 kg	<b>348147</b>	1 598,- €		4015613612492
40 mm	L 1 600 x P 700 x H 850 mm	95,5 kg	<b>348167</b>	1 698,- €		4015613600574
40 mm	L 1 800 x P 700 x H 850 mm	104,6 kg	<b>348187</b>	1 798,- €		4015613600581
40 mm	L 2 000 x P 700 x H 850 mm	112,7 kg	<b>348207</b>	1 899,- €		4015613600598

## Accessoires

### Roulettes 4AW

- Matériau: Acier inoxydable, Caoutchouc
- Roulettes de direction: 4 roulettes de direction, 2 roulettes avec frein
- Diamètre des roulettes: 125 mm
- Charge max., chacun: 150 kg
- Dimensions: L 75 x P 140 x H 160 mm
- Poids: 2,6 kg
- GTIN: 4015613600307

**308242**

PVC\* 189,- €



Hygiénique et simple – le lave-mains W10-KB Plus avec commande pratique par le genou et distributeur de savon intégré offre des conditions d'hygiène optimales.

- Matériau Acier au nickel-chrome
- Modèle Montage mural
- Diamètre de la cuve 350 mm
- Hauteur de la cuve 170 mm
- Contenance de la cuve 13,5 litre(s)
- Avec commande par le genou Oui
- Prise d'eau via la commande par le genou Env. 15 secondes
- Robinetterie d'évier Robinet inclinable 140 mm
- Raccord d'eau Raccord d'eau froide et/ou l'eau chaude 1/2"
- Écoulement de l'eau
- Pliage 345 mm
- Avec distributeur de savon Oui
- Distributeur de savon Matériau : Plastique  
Capacité de remplissage : 300 ml
- Hauteur sans robinetterie 232 mm
- Dimensions L 400 x P 404 x H 577 mm
- Poids 7,05 kg



## Lave-mains déversoir, mélangeur

401618

PVC\* 469,- €

②

GTIN 4015613428635



- Matériau Acier inoxydable
- Dimensions cuve L 370 x P 280 x H 120 mm
- Dimensions bec verseur L 405 x P 340 x H 170 mm
- Robinetterie d'évier Batterie mixte 1/2"
- Compris 1 grille pliable  
1 siphon
- Dimensions L 510 x P 700 x H 850 mm
- Poids 18,8 kg



## Plonge à 1 bassin

**306380**

PVC\* 619,- €



GTIN 4015613615868



- Matériau Acier inoxydable
- Pliage 40 mm
- Nombre de cuves 1
- Dimensions cuve L 340 x P 400 x H 250 mm
- Poids réglables en hauteur Oui
- Réglable en hauteur de 850 mm à 900 mm
- Propriétés 40 mm plié
- Pieds en tube carré 40 x 40 mm
- Polissage Scotch-Brite
- Modèle avec une profondeur de 600 mm
- L 500 x P 700 x H 850 mm
- 14,4 kg

- Disponible sur demande
- Dimensions
- Poids

## Plonge laverie 700, L1200, bass. GA

**306320**

PVC\* 798,- €



GTIN 4015613600772



- Matériau Acier inoxydable
- Pliage 40 mm
- Nombre de cuves 1
- Dimensions cuve L 500 x P 500 x H 250 mm
- Fond Oui
- Poids réglables en hauteur Oui
- Réglable en hauteur de 850 mm à 900 mm
- Propriétés 40 mm plié
- Pieds en tube carré 40 x 40 mm
- Polissage Scotch-Brite
- Modèle avec une profondeur de 600 mm
- L 1 200 x P 700 x H 850 mm
- 33,2 kg

- Disponible sur demande
- Dimensions
- Poids

### Plonge laverie 700, L1200, bass. GA

- Surface d'égouttage À droite
- Dimensions L 1 200 x P 700 x H 850 mm
- Poids 33,2 kg
- GTIN 4015613600772

**306320**

PVC\* 798,- €



### Plonge laverie 700, L1200 bass. DR

- Surface d'égouttage À gauche
- Dimensions L 1 200 x P 700 x H 850 mm
- Poids 33,2 kg
- GTIN 4015613600789

**306620**

PVC\* 798,- €



### Plonge laverie 700, L1400 bass. GA

- Surface d'égouttage À droite
- Dimensions L 1 400 x P 700 x H 850 mm
- Poids 38 kg
- GTIN 4015613600796

**306330**

PVC\* 879,- €



### Plonge laverie 700, L1400 bass. DR

- Surface d'égouttage À gauche
- Dimensions L 1 400 x P 700 x H 850 mm
- Poids 38 kg
- GTIN 4015613600802

**306630**

PVC\* 879,- €



## Accessoires

### Tuyau vertical 44/247

- Dimensions: L 44 x P 44 x H 247 mm
- Poids: 0,24 kg
- GTIN: 4015613721354

**306552**

PVC\* 57,- €



## Plonge laverie 700, L1600 2bass. GA

306300

PVC\* 1 149,- €

②

GTIN 4015613600819



- Matériau Acier inoxydable
- Pliage 40 mm
- Nombre de cuves 2
- Dimensions cuve L 500 x P 500 x H 250 mm
- Fond Oui
- Poids réglables en hauteur Oui
- Réglable en hauteur de 850 mm à 900 mm
- Propriétés 40 mm plié  
Pieds en tube carré 40 x 40 mm  
Polissage Scotch-Brite  
Modèle avec une profondeur de 600 mm
- Disponible sur demande
- Dimensions L 1 600 x P 700 x H 850 mm
- Poids 49 kg

### Plonge laverie 700, L1600 2bass. GA

- Surface d'égouttage À droite
- Dimensions L 1 600 x P 700 x H 850 mm
- Poids 49 kg
- GTIN 4015613600819

306300

PVC\* 1 149,- €

②

### Plonge laverie 700, L1600 2bass. DR

- Surface d'égouttage À gauche
- Dimensions L 1 600 x P 700 x H 850 mm
- Poids 49 kg
- GTIN 4015613600826

306600

PVC\* 1 149,- €

②

### Plonge laverie 700, L1800 2bass. GA

- Surface d'égouttage À droite
- Dimensions L 1 800 x P 700 x H 850 mm
- Poids 54 kg
- GTIN 4015613600833

306310

PVC\* 1 219,- €

②

### Plonge laverie 700, L1800 2bass. DR

- Surface d'égouttage À gauche
- Dimensions L 1 800 x P 700 x H 850 mm
- Poids 54 kg
- GTIN 4015613600840

306610

PVC\* 1 219,- €

②

## Plonge laverie 700, L1200 bass. GA

306340

PVC\* 849,- €

②

GTIN 4015613600857



- Matériau Acier inoxydable
- Pliage 40 mm
- Nombre de cuves 1
- Dimensions cuve L 400 x P 500 x H 250 mm
- Fond Oui
- Poids réglables en hauteur Oui
- Réglable en hauteur de 850 mm à 900 mm
- Propriétés 40 mm plié  
Installation de lave-vaisselle possible sous la surface d'égouttage  
Pieds en tube carré 40 x 40 mm  
Polissage Scotch-Brite  
Modèle avec une profondeur de 600 mm
- Disponible sur demande
- Dimensions L 1 200 x P 700 x H 850 mm
- Poids 26,8 kg

### Plonge laverie 700, L1200 bass. GA

- Surface d'égouttage À droite
- Dimensions L 1 200 x P 700 x H 850 mm
- Poids 26,8 kg
- GTIN 4015613600857

306340

PVC\* 849,- €

②

### Plonge laverie 700, L1200 bass. DR

- Surface d'égouttage À gauche
- Dimensions L 1 200 x P 700 x H 850 mm
- Poids 26,8 kg
- GTIN 4015613600864

306640

PVC\* 849,- €

②

## Plonge laverie 700, L1600 2bass. GA

**306350**

PVC\* 1 089,- €



GTIN 4015613600871



- Matériau Acier inoxydable
  - Pliage 40 mm
  - Nombre de cuves 2
  - Fond Oui
  - Poids réglables en hauteur Oui
  - Réglable en hauteur de 850 mm à 900 mm
  - Propriétés 40 mm plié
- Installation de lave-vaisselle possible sous la surface d'égouttage  
 Pieds en tube carré 40 x 40 mm  
 Polissage Scotch-Brite  
 Modèle avec une profondeur de 600 mm  
 L 1 600 x P 700 x H 850 mm
- Disponible sur demande
  - Dimensions
  - Poids 41 kg

### Plonge laverie 700, L1600 2bass. GA

- Dimensions cuve L 400 x P 500 x H 250 mm
- Surface d'égouttage À droite
- Dimensions L 1 600 x P 700 x H 850 mm
- Poids 41 kg
- GTIN 4015613600871

**306350**

PVC\* 1 089,- €



### Plonge laverie 700, L1600 2bass. DR

- Dimensions cuve L 400 x P 500 x H 250 mm
- Surface d'égouttage À gauche
- Dimensions L 1 600 x P 700 x H 850 mm
- Poids 41 kg
- GTIN 4015613600888

**306650**

PVC\* 1 089,- €



### Plonge laverie 700, L1800 2bass. GA

- Dimensions cuve L 500 x P 500 x H 250 mm
- Surface d'égouttage À droite
- Dimensions L 1 800 x P 700 x H 850 mm
- Poids 45 kg
- GTIN 4015613600895

**306360**

PVC\* 1 149,- €



### Plonge laverie 700, L1800 2bass. DR

- Dimensions cuve L 500 x P 500 x H 250 mm
- Surface d'égouttage À gauche
- Dimensions L 1 800 x P 700 x H 850 mm
- Poids 45 kg
- GTIN 4015613600901

**306660**

PVC\* 1 149,- €



## Accessoires

### Tuyau vertical 44/247

- Dimensions: L 44 x P 44 x H 247 mm
- Poids: 0,24 kg
- GTIN: 4015613721354

**306552**

PVC\* 57,- €







• Matériau

CNS 18/10



• Matériau du filtre

CNS 18/10

• Filtre de protection contre les flammes

Type A



• Éclairage

Oui

• Propriétés

Éclairage sans éblouissement avec cache de protection contre la graisse

Porte-filtre avec canal collecteur de graisse supplémentaire

Rigole collectrice de graisse soudée

Mise en service uniquement possible avec un régulateur supplémentaire

• Remarque importante

Hottes de plafond

Hottes murales série 1100

Autres dimensions

• Dimensions

L 1 000 x P 700 x H 450 mm

• Poids

23 kg

Nombre de filtres	Ampoules (nombre + watts)	Puissance	Dimensions	Poids	Code-No.	PVC*	%	GTIN
2	1 x 18 W	0,018 kW	L 1 000 x P 700 x H 450 mm	23 kg	258100	918,- €	①	4015613600987
2	1 x 18 W	0,018 kW	L 1 200 x P 700 x H 450 mm	27 kg	258120	965,- €	①	4015613600994
2	1 x 36 W	0,036 kW	L 1 400 x P 700 x H 450 mm	31 kg	258140	1 019,- €	①	4015613601007
3	1 x 36 W	0,036 kW	L 1 600 x P 700 x H 450 mm	33 kg	258160	1 089,- €	①	4015613601014
3	1 x 36 W	0,036 kW	L 1 800 x P 700 x H 450 mm	36 kg	258180	1 159,- €	①	4015613601021
4	1 x 58 W	0,058 kW	L 2 000 x P 700 x H 450 mm	40 kg	258200	1 249,- €	①	4015613601038

Nombre de filtres	Ampoules (nombre + watts)	Puissance	Dimensions	Poids	Code-No.	PVC*	%	GTIN
2	1 x 18 W	0,018 kW	L 1 000 x P 900 x H 450 mm	28 kg	265100	979,- €	①	4015613601120
2	1 x 18 W	0,018 kW	L 1 200 x P 900 x H 450 mm	30 kg	265120	1 019,- €	①	4015613601137
2	1 x 36 W	0,036 kW	L 1 400 x P 900 x H 450 mm	32 kg	265140	1 079,- €	①	4015613601144
3	1 x 36 W	0,036 kW	L 1 600 x P 900 x H 450 mm	35 kg	265160	1 139,- €	①	4015613601151
3	1 x 36 W	0,036 kW	L 1 800 x P 900 x H 450 mm	38 kg	265180	1 209,- €	①	4015613601168
4	1 x 58 W	0,058 kW	L 2 000 x P 900 x H 450 mm	41 kg	265200	1 319,- €	①	4015613601175
4	1 x 58 W	0,058 kW	L 2 200 x P 900 x H 450 mm	45 kg	265220	1 398,- €	①	4015613601182

## Accessoires

### Régulateur réglable continu

- Dimensions: L 130 x P 90 x H 75 mm
- Poids: 0,2 kg
- GTIN: 4015613603056



220110

PVC\* 149,- € ①

# Hotte murale 700 moteur, L1300

257130

PVC\* 1 429,- €



GTIN 4015613600918



• Matériau

CNS 18/10

• Matériau du filtre

CNS 18/10



• Filtre de protection contre les flammes

Type A

• Découpe pour le moteur

232 x 208 mm



• Puissance du moteur

1500 m<sup>3</sup>/h

• Réglage du ventilateur

Via un régulateur externe

• Éclairage

Oui

• Propriétés

Éclairage sans éblouissement avec cache de protection contre la graisse

Porte-filtre avec canal collecteur de graisse supplémentaire

Rigole collectrice de graisse soudée

• Disponible sur demande

Hottes de plafond

Autres dimensions

Hottes murales série 1100

• Dimensions

L 1 300 x P 700 x H 450 mm

• Poids

35 kg

Nombre de filtres	Ampoules (nombre + watts)	Puissance	Dimensions	Poids	Code-No.	PVC*	%	GTIN
2	1 x 18 W	0,018 kW	L 1 300 x P 700 x H 450 mm	35 kg	257130	1 429,- €	①	4015613600918
2	1 x 36 W	0,036 kW	L 1 400 x P 700 x H 450 mm	37 kg	257140	1 469,- €	①	4015613600925
2	1 x 36 W	0,036 kW	L 1 500 x P 700 x H 450 mm	39 kg	257150	1 498,- €	①	4015613600932
3	1 x 36 W	0,036 kW	L 1 600 x P 700 x H 450 mm	41 kg	257160	1 529,- €	①	4015613600949
3	1 x 36 W	0,036 kW	L 1 700 x P 700 x H 450 mm	42 kg	257170	1 569,- €	①	4015613600956
3	1 x 36 W	0,036 kW	L 1 800 x P 700 x H 450 mm	43 kg	257180	1 598,- €	①	4015613600963
4	1 x 58 W	0,058 kW	L 2 000 x P 700 x H 450 mm	47 kg	257200	1 689,- €	①	4015613600970

Nombre de filtres	Ampoules (nombre + watts)	Puissance	Dimensions	Poids	Code-No.	PVC*	%	GTIN
2	1 x 18 W	0,018 kW	L 1 300 x P 900 x H 450 mm	37 kg	264130	1 498,- €	①	4015613601045
2	1 x 36 W	0,036 kW	L 1 400 x P 900 x H 450 mm	39 kg	264140	1 549,- €	①	4015613601052
2	1 x 36 W	0,036 kW	L 1 500 x P 900 x H 450 mm	41 kg	264150	1 579,- €	①	4015613601069
3	1 x 36 W	0,036 kW	L 1 600 x P 900 x H 450 mm	42 kg	264160	1 598,- €	①	4015613601076
3	1 x 36 W	0,036 kW	L 1 700 x P 900 x H 450 mm	44 kg	264170	1 629,- €	①	4015613601083
3	1 x 36 W	0,036 kW	L 1 800 x P 900 x H 450 mm	45 kg	264180	1 649,- €	①	4015613601090
4	1 x 58 W	0,058 kW	L 2 000 x P 900 x H 450 mm	49 kg	264200	1 789,- €	①	4015613601106
4	1 x 58 W	0,058 kW	L 2 200 x P 900 x H 450 mm	52 kg	264220	1 849,- €	①	4015613601113

## Accessoires

### Régulateur réglable continu

- Dimensions: L 130 x P 90 x H 75 mm
- Poids: 0,2 kg
- GTIN: 4015613603056



220110

PVC\* 149,- € ①

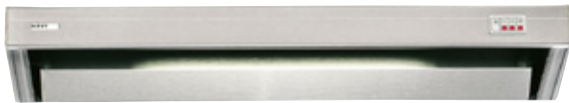

- Matériau
- Réglage du ventilateur
- Éclairage



- Interrupteur de marche/arrêt
- Compris
- Dimensions
- Poids

CNS 18/10  
 À 3 niveaux  
 Oui  
 commutable séparément  
 Oui  
 Matériel de fixation  
 L 600 x P 520 x H 170 mm  
 13 kg

Nombre de moteurs de ventilateur / sorties d'air

	Puissance moteur	Puissance	Dimensions	Poids	Code-No.	PVC*	%	GTIN
1	de 0 m³/h à 350 m³/h	0,08 kW   230 V   50 Hz	L 600 x P 520 x H 170 mm	13 kg	100060	719,- €	①	4015613119243
2	de 0 m³/h à 700 m³/h	0,16 kW   230 V   50 Hz	L 900 x P 520 x H 170 mm	20,2 kg	100090	1 298,- €	①	4015613119298
2	de 0 m³/h à 700 m³/h	0,16 kW   230 V   50 Hz	L 1 000 x P 520 x H 170 mm	21,05 kg	100100	1 369,- €	①	4015613119311

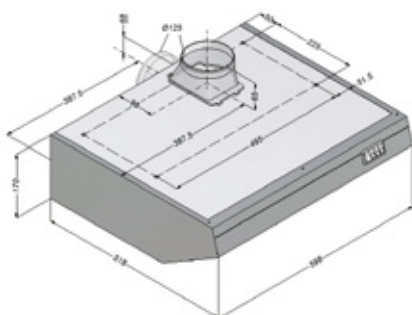

100060

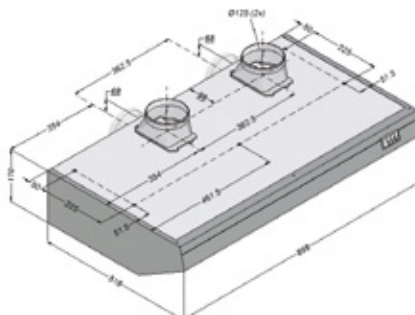

100090

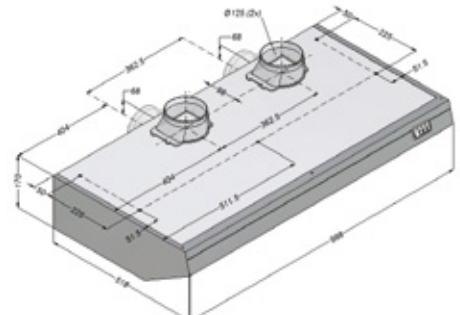

100100

## Accessoires

### Manchon pour hottes 900 et 1000 mm

- Propriétés: Raccord entre deux sorties (Ø 125 mm) et une sortie (Ø 150 mm)
- Dimensions: L 300 x P 150 x H 250 mm
- Poids: 1,38 kg
- GTIN: 4015613119342

100103

PVC\* 139,- € ①

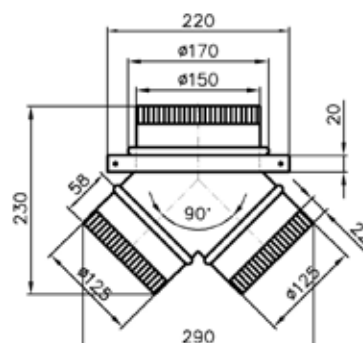

## Chevalet porte-affiches



### Chevalet porte-affiches A1, Alu

181136

PVC\* 95,- €



GTIN 4015613499413



- Matériau
- Matériau des pieds
- Utilisable dans
- Taille d'affiche max.
- Remplissable des deux côtés
- Propriétés

Aluminium  
Plastique  
Intérieur et extérieur  
DIN A1  
Oui  
Protection de l'affiche par un film de recouvrement anti-reflet  
Cadre à changement rapide avec mécanisme pliable  
L 630 x P 700 x H 1 145 mm  
7,4 kg

- Dimensions
- Poids

### Tableau à menu "Bartscher Bistro"

181137

PVC\* 115,- €



GTIN 4015613610559



- Matériau
- Utilisable dans
- Surface inscriptible max.
- Inscriptible des deux côtés
- Propriétés

Bois massif  
Intérieur et extérieur protégé  
L 530 x H 795 mm  
Oui  
Inscriptible avec de la craie/des marqueurs à la craie (non fournis)  
Surface d'inscription : panneau HDF, revêtu de vernis UV  
Bois issu d'une gestion durable des forêts  
Monté  
L 660 x P 565 x H 1 210 mm  
7,4 kg

- État lors de la livraison
- Dimensions
- Poids



## Chauffe-terrasses



### Radiateur W2000 E

825215

PVC\* 198,- €



GTIN 4015613651415

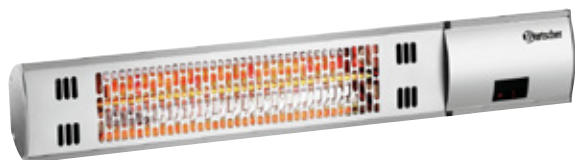

• Matériau



• Modèle

• Utilisable dans

• Source de chaleur

• Tubes chauffants

• Rayon de chauffage

• Affichage numérique

• Interrupteur de marche/arrêt

• Câble

• Degré de protection

• Compris

Aluminium

Montage mural

Intérieur et extérieur

Tube(s) chauffant(s) infrarouge(s)

1 x 2 kW

2 m

Oui

Oui

Sortie derrière le radiateur

Longueur 1,7 mètre

IP54

1 télécommande

1 support mural pour un montage flexible : rotatif jusqu'à 90°, inclinable jusqu'à 90°

2 kW | 230 V | 50 Hz

L 615 x P 60 x H 100 mm

1,6 kg



#### Tube chauff infrarouge 2000W

- Modèle: Tube chauffant infrarouge
- Puissance de chauffage: 2000 W
- Dimensions: L 12 x P 340 x H 12 mm
- Poids: 0,06 kg
- GTIN: 4015613665955

825219

PVC\* 29,- €





## Radiateur W3000 E

825214

PVC\* 298,- €



GTIN 4015613639086

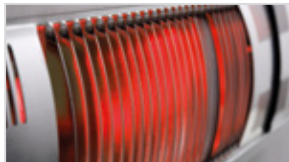

- Matériau
- Modèle
- Utilisable dans
- Source de chaleur
- Tubes chauffants
- Nombre de niveaux de chauffe
- Câble

- Affichage numérique
- Interrupteur de marche/arrêt
- Degré de protection
- Compris

- Puissance
- Dimensions
- Poids

Aluminium  
 Montage mural  
 Intérieur et extérieur  
 Tube(s) chauffant(s) infrarouge(s)  
 2 x 1,5 kW  
 2  
 Sortie derrière le radiateur  
 Longueur 1,8 mètre  
 Oui  
 Oui  
 IP54  
 1 télécommande  
 1 support mural pour un montage facile : inclinable jusqu'à 90°  
 3 kW | 220-240 V | 50 Hz  
 L 1 050 x P 60 x H 100 mm  
 2,2 kg

### Tube chauff infrarouge 1500 W

- Modèle: Tube chauffant infrarouge, à droite
- Puissance de chauffage: 1500 W
- Dimensions: L 12 x P 340 x H 12 mm
- Poids: 0,08 kg
- GTIN: 4015613660219

825217

PVC\* 25,- €



### Tube chauff infrar. 1500 W, gauche

- Modèle: Tube chauffant infrarouge, à gauche
- Puissance de chauffage: 1500 W
- Dimensions: L 12 x P 340 x H 12 mm
- Poids: 0,06 kg
- GTIN: 4015613660226

825218

PVC\* 25,- €



### Support pour radiant W3000

- Matériau: Acier, Laqué
- Modèle: Pour la fixation à un tube carré, taille : 20 x 20 mm à 40 x 40 mm, Pour la fixation à un tube rond, taille : Ø 20 mm à 40 mm
- Remarque importante: Convient uniquement au montage horizontal
- Dimensions: L 180 x P 85 x H 70 mm
- Poids: 0,55 kg
- GTIN: 4015613693101



825222

PVC\* 19,- €



## Radiateur ST1800 E

825212

PVC\* 369,- €



GTIN 4015613615073



- Matériau
- Utilisable dans
- Source de chaleur
- Tubes chauffants
- Nombre de niveaux de chauffe
- Câble

- Interrupteur de marche/arrêt
- Degré de protection
- Compris
- Puissance
- Dimensions
- Poids

Aluminium  
 Acier inoxydable  
 Intérieur et extérieur  
 Tubes chauffants infrarouges (tubes Ruby Red)  
 2 x 0,9 kW  
 2 niveaux (3 possibilités de réglage)  
 Sortie derrière le radiateur  
 Longueur 1,8 mètre  
 Oui  
 IP55  
 1 télécommande  
 1,8 kW | 220-240 V | 50 Hz  
 L 495 x P 240 x H 1 610 mm  
 16,1 kg

### Tube chauff infrarouge 900W

- Modèle: Tube chauffant infrarouge (tube Ruby Red)
- Puissance de chauffage: 900 W
- Dimensions: L 12 x P 850 x H 12 mm
- Poids: 0,11 kg
- GTIN: 4015613660202

825216

PVC\* 59,- €

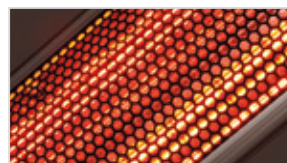

## Radiateur ST2000 E

825207

PVC\* 83,- €



GTIN 4015613500249



- Source de chaleur
- Tubes chauffants
- Nombre de niveaux de chauffe
- Câble

- Poids réglables en hauteur
- Réglable en hauteur
- Puissance
- Modèle
- Dimensions
- Poids

Radiateur au quartz  
1 x 2 kW  
3  
Sortie en haut au niveau du radiateur  
Longueur env. 7 mètres  
Oui  
de 1800 mm à 2100 mm  
2 kW | 230 V | 50 Hz  
Appareil fixe  
L 550 x P 500 x H 2 100 mm  
8,75 kg

## Radiateur ST3000 3-E360

825223

PVC\* 429,- €



GTIN 4015613694795



Chauffe-terrasse avec rayon de diffusion de la chaleur pouvant atteindre 360°. Les 3 radiateurs inclinables diffusent une chaleur infrarouge efficace dans l'environnement.

- Matériau
- Utilisable dans
- Source de chaleur
- Tubes chauffants
- Rayon de chauffage
- Nombre de niveaux de chauffe
- Câble

- Témoin lumineux de contrôle
- Interrupteur de marche/arrêt
- Degré de protection
- Compris
- Puissance
- Dimensions
- Poids

Aluminium  
Acier  
Laqué  
Extérieur  
Tube(s) chauffant(s) infrarouge(s)  
3 x 1 kW  
12 m  
1  
Sortie au niveau du socle  
Longueur 1,85 m  
Prêt à l'emploi  
Chauffage  
Oui  
IP55  
1 télécommande  
3 kW | 220-240 V | 50 Hz  
L 600 x P 600 x H 2 120 mm  
19,7 kg

## Radiateur ST13500 G

825131

PVC\* 254,- €



GTIN 4015613457970



- Matériau
- Source de chaleur
- Type de gaz
- Type d'allumage
- Sécurité d'allumage
- Diamètre du réflecteur en aluminium
- Propriétés
- Non fourni
- Puissance
- Dimensions
- Poids

Acier inoxydable  
Flamme de gaz  
Gaz liquéfié  
Allumage Piezo  
Oui  
780 mm  
Mobile  
Garniture de raccordement  
13,5 kW  
L 780 x P 780 x H 2 220 mm  
18 kg

## Kit de branchement professionnel

- Utilisable dans: Extérieur
- Remarque importante: Peut uniquement être utilisé à l'extérieur
- Dimensions: L 64 x P 180 x H 35 mm
- Poids: 1,5 kg
- GTIN: 4015613419015



825152

PVC\* 73,- €



## Cendrier mural, noir

860000

PVC\* 19,- €



GTIN 4015613470542



- Matériau
- Contenance
- Modèle
- Verrouillable
- Propriétés
- Dimensions
- Poids

Tôle d'acier  
Laqué  
1 litre(s)  
Montage mural  
Oui  
Vidage facile par le clapet frontal  
L 160 x P 90 x H 200 mm  
1,1 kg

## Cendrier mural, argent

860001

PVC\* 69,- €



GTIN 4015613470559



- Matériau
- Contenance
- Modèle
- Verrouillable
- Propriétés
- Dimensions
- Poids

Acier inoxydable  
6,5 litre(s)  
Montage mural  
Non  
Vidage facile par le clapet frontal  
L 280 x P 140 x H 373 mm  
2,75 kg

## Cendrier sur colonne KOMBI11L

860008

PVC\* 59,- €



GTIN 4015613671215



Tout simplement propre : Le cendrier et la poubelle intérieure sont totalement amovibles pour pouvoir être vidés et nettoyés. Grâce aux dimensions compactes, le duo peut être installé dans n'importe quel coin.

- Matériau
- Cendrier
- Avec collecteur de déchets
- Bac intérieur de poubelle
- Dimensions
- Poids

Acier inoxydable  
Acier inoxydable  
Capacité : 0,5 litre  
Conteneur avec couvercle, amovible  
Ouverture : Ø 45 mm  
Dimensions : Ø 180 mm, hauteur : 150 mm  
Oui  
Acier galvanisé  
Contenance : 11 litres  
Amovible  
Avec poignée rabattable  
Ouverture : L 155 x H 100 mm  
Dimensions : Ø 190 mm, hauteur : 400 mm  
L 210 x P 210 x H 574 mm  
2,3 kg

## Cendrier sur colonne KOMBI52L

860007

PVC\* 119,- €



GTIN 4015613637068



- Matériau
- Cendrier
- Avec collecteur de déchets
- Bac intérieur de poubelle
- Dimensions
- Poids

Tôle de zinc  
Laqué  
Cendrier à sable  
Ø 175 mm  
Passoire avec poignées, Ø 170 mm  
Oui  
Amovible  
Contenance : 52 litres  
Avec poignées pliables  
Ouverture pour les déchets : 325 x 140 mm  
Tôle de zinc  
L 380 x P 380 x H 945 mm  
10,5 kg

## Cendrier sur colonne, argent

860002

PVC\* 159,- €



GTIN 4015613470566



- Matériau
- Contenance
- Verrouillable
- Propriétés
- Dimensions
- Poids

Acier inoxydable  
5,5 litre(s)  
Oui  
Vidage facile par le clapet frontal  
L 240 x P 240 x H 870 mm  
8,5 kg

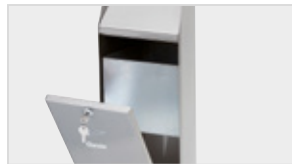

## Mange-debout fêtes, pliable

601177

PVC\* 102,- €



GTIN 4015613505268



- Matériau
- Matériau des pieds
- Diamètre du plateau de table
- Hauteur du plateau de table
- Propriétés
- Dimensions
- Poids

Polyéthylène  
Chromé  
700 mm  
675 mm  
1170 mm  
Résistance aux taches  
Système enfichable  
L 700 x P 700 x H 1 170 mm  
9 kg



### Jeu de housse p. table bistrot haute 700

- Dotation du set: Housse de protection pour plateau de table, Housse pour table haute
- Matériau: Micropolyester 90 %, Élasthane 10 %
- Conçu pour: Tables hautes à 5 pieds, Diamètre de pied max. 700 mm, Hauteur de table max. 1170 mm, Diamètre de plateau max. 700 mm
- Lavable: Jusqu'à 40 °C
- Dimensions: L 700 x P 700 x H 1 170 mm
- Poids: 0,41 kg
- GTIN: 4015613673448



601168

PVC\* 36,- € ②

### Revêtement de protection de housse 700

- Matériau: Micropolyester 90 %, Élasthane 10 %
- Conçu pour: Diamètre de plateau max. 700 mm
- Lavable: Jusqu'à 40 °C
- Dimensions: L 700 x P 700 x H 50 mm
- Poids: 0,08 kg
- GTIN: 4015613673455



601169

PVC\* 14,- € ②

## Table multi-usages 1830-W

601179

PVC\* 85,- €



GTIN 4015613649535



Cette table pliable solide avec surface robuste en plastique s'installe rapidement et permet de nombreuses utilisations grâce à sa légèreté et à ses dimensions compactes.



- Matériau Plastique HDPE
- Matériau des pieds Acier, laqué  
Thermolaqué  
Caoutchouc
- Charge max. 150 kg
- Poignée de transport Oui
- Propriétés Pliable  
Système de verrouillage de sécurité  
Protection contre les UV
- Dimensions L 1 830 x P 760 x H 740 mm
- Poids 14,7 kg



## Banc multi-usages 1820-W

601180

PVC\* 49,- €



GTIN 4015613649559



Ce banc pliable solide avec surface robuste en plastique s'installe rapidement et permet de nombreuses utilisations grâce à sa légèreté et à ses dimensions compactes.



- Matériau Plastique HDPE
- Matériau des pieds Acier, laqué  
Thermolaqué  
Caoutchouc
- Charge max. 300 kg
- Poignée de transport Oui
- Propriétés Pliable  
Système de verrouillage de sécurité  
Protection contre les UV
- Dimensions L 945 x P 295 x H 90 mm
- Poids 7,5 kg

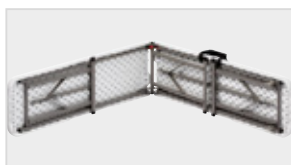

► Système de verrouillage de sécurité





## TRANSPORT | STOCKAGE

Une logistique bien pensée permet de gagner du temps : en fonction du modèle, les chariots solides sont des moyens sûrs de transporter des plateaux, des récipients GN ou des plaques de pâtisserie. Ils sont polyvalents et grâce à leurs roulettes en caoutchouc avec amortisseur, ils peuvent être déplacés de manière confortable et silencieuse.

## Conteneur isotherme 20L, AI

100080

PVC\* 225,- €



GTIN 4015613544281



- Matériau CNS 18/10
- Contenance 20 litre(s)
- Conçu pour Plats froids ou chauds
- Perte de température / heure approx. 6 °C
- À double paroi Oui
- Robinet de vidange Non
- Empliable Oui
- Poignée de transport Oui
- Poignée basculante, latérale Oui
- Propriétés
  - Soupape d'aération
  - Couvercle entièrement amovible
  - Couvercle avec 4 fermures à genouillère
- Dimensions L 343 x P 343 x H 345 mm
- Poids 6,6 kg

## Conteneur isotherme 20L, robinet

100085

PVC\* 279,- €



GTIN 4015613615011



- Matériau CNS 18/10
- Contenance 20 litre(s)
- Conçu pour Plats froids ou chauds
- Perte de température / heure approx. 6 °C
- À double paroi Oui
- Robinet de vidange Oui
- Empliable Oui
- Poignée de transport Oui
- Poignée basculante, latérale Oui
- Propriétés
  - Soupape d'aération
  - Couvercle entièrement amovible
  - Couvercle avec 4 fermures à genouillère
- Dimensions L 343 x P 395 x H 345 mm
- Poids 7,1 kg

## Conteneur isotherme 12 x GN 1/1

300104

PVC\* 329,- €



GTIN 4015613666549



- Matériau Plastique LLDPE
- Contenance 87 litre(s)
- Conçu pour Plats froids ou chauds
- Résistant à la température de -20 °C à 120 °C
- Nombre de tiroirs 12
- Type de tiroirs Horizontal
- Compatible GN Oui
- Gastronorm 1/1 GN
- À double paroi Oui
- Porte à double paroi Oui
- Butée de porte À gauche
- Empliable Oui
- Dimensions L 450 x P 645 x H 620 mm
- Poids 15,3 kg

### Chariot de transport TB12110

- Matériau: Plastique
- Dimensions surface de présentation: L 490 x P 665 mm
- Hauteur du cadre: 25 mm
- Charge max. totale: 200 kg
- État lors de la livraison: Monté
- Dimensions: L 550 x P 725 x H 190 mm
- Poids: 6,4 kg
- GTIN: 4015613666556



300105

PVC\* 135,- €



## Chariot de service TS200

A300062

PVC\* 119,- €



GTIN 4015613433509



- Matériau Acier au nickel-chrome
- Nombre d'étagères 2
- Dimensions étagères L 830 x P 510 mm
- Distance entre les étagères 570 mm
- Charge max. totale 100 kg
- Avec poignée(s) Oui
- Roulettes de direction 4 roulettes de direction, 2 roulettes avec frein
- Tampon de butée 4 pièces, plastique
- État lors de la livraison Kit (montage facile)
- Dimensions L 920 x P 600 x H 945 mm
- Poids 10 kg

## Chariot de service TS301

A300073

PVC\* 139,- €



GTIN 4015613671611



Chariot de transport à 3 niveaux pour un transport rapide, efficace et sans problème.

- Matériau Acier au nickel-chrome
- Nombre d'étagères 3
- Dimensions étagères L 827 x P 510 mm
- Distance entre les étagères 265 mm
- Charge max. totale 90 kg
- Charge max. par étagère 30 kg
- Avec poignée(s) Oui
- Roulettes de direction 4 roulettes de direction, 2 roulettes avec frein
- Diamètre des roulettes 100 mm
- Tampon de butée 4 pièces, plastique
- État lors de la livraison Kit (montage facile)
- Propriétés Cadre en tube rond, Ø 25,8 mm
- Dimensions L 920 x P 600 x H 945 mm
- Poids 13,4 kg

## Chariot de service TS200-M1

A300056

PVC\* 169,- €



GTIN 4015613455730



- Matériau Acier au nickel-chrome
- Nombre d'étagères 2
- Dimensions étagères L 830 x P 510 mm
- Distance entre les étagères en haut 270 mm
- Distance entre les étagères en bas 265 mm
- Dimensions compartiments de rangement L 760 x P 440 x H 100 mm
- Charge max. totale 100 kg
- Avec poignée(s) Oui
- Roulettes de direction 4 roulettes de direction, 2 roulettes avec frein
- Tampon de butée 4 pièces, plastique
- État lors de la livraison Kit (montage facile)
- Dimensions L 920 x P 600 x H 945 mm
- Poids 14,1 kg

## Chariot de service TS501

300065

PVC\* 215,- €



GTIN 4015613534633



- Matériau Acier au nickel-chrome
- Nombre d'étagères 5
- Dimensions étagères L 827 x P 510 mm
- Distance entre les étagères 265 mm
- Charge max. totale 100 kg
- Avec poignée(s) Oui
- Roulettes de direction 4 roulettes de direction, 2 roulettes avec frein
- État lors de la livraison Kit (montage facile)
- Dimensions L 920 x P 600 x H 1 540 mm
- Poids 18 kg

## Chariot de service TS "Adjutant"

A300049

PVC\* 104,- €



GTIN 4015613433578



- Matériau Aluminium  
Plastique
- Nombre d'étagères 3
- Dimensions étagères L 620 x P 405 mm
- Distance entre les étagères 300 mm
- Charge max. totale 120 kg
- Avec poignée(s) Oui
- Roulettes de direction 4 roulettes de direction
- État lors de la livraison Kit (montage facile)
- Dimensions L 830 x P 415 x H 940 mm
- Poids 9,1 kg

### Set de bacs de rangement "Adjutant"

- Matériau: Plastique
- Poubelle: Contenance : env. 30 litres, Dimension : L 335 x P 237 x H 560 mm
- Bac à couverts: Contenance : env. 9 litres, Dimension : L 333 x P 230 x H 178 mm
- Dimensions: L 335 x P 237 x H 560 mm
- Poids: 2,7 kg
- GTIN: 4015613454986



A300047

PVC\* 36,- €



## Chariot à bacs AK300

300064

PVC\* 139,- €



GTIN 4015613673516



- Matériau Acier au nickel-chrome
- Conçu pour Caisses Euronorm E1, E2, E3 (boucherie / boulangerie)
- Nombre de tiroirs 3
- Format des tiroirs 600 x 400 mm
- Distance entre les tiroirs En haut 118 mm (E1)  
Au milieu 380 mm (E1, E2, E3)  
En bas 250 mm (E1, E2)
- Charge max. totale 100 kg
- Charge max. par tiroir 40 kg
- Avec poignée(s) Oui
- Roulettes de direction 4 roulettes de direction, 2 roulettes avec frein
- Diamètre des roulettes 100 mm
- Tampon de butée 4 pièces, plastique
- Propriétés Cadre en tube carré 25,8 x 25,8 mm
- État lors de la livraison Kit (montage facile)
- Dimensions L 720 x P 500 x H 965 mm
- Poids 9,4 kg

## Chariot à plateaux TT1600

300083

PVC\* 519,- €



GTIN 4015613587615



Chariot de transport polyvalent avec 16 glissières – Pour le transport de récipients GN 1/1 ou pour débarrasser des plateaux de cantine standard.



• Matériau

Acier au nickel-chrome



• Conçu pour

Récipients GN 1/1GN

Tablettes de cantine standard (443 x 343 mm)

• Nombre de tiroirs

16

• Format des tiroirs

500 x 360 mm

• Distance entre les tiroirs

145 mm

• Remplissable des deux côtés

Oui

• Tablette

Oui, avec rambarde

• Charge max. totale

48 kg

• Avec poignée(s)

Oui

• Roulettes de direction

4 roulettes de direction, 2 roulettes avec frein

• Diamètre des roulettes

125 mm

• État lors de la livraison

Kit (montage facile)

• Dimensions

L 925 x P 620 x H 1 700 mm

• Poids

38 kg

## Chariot à plateaux TT100V

300079V

PVC\* 698,- €



GTIN 4015613715889



Chariot de débarrassage compact avec 10 glissières - Sur les parois latérales inscriptibles, il est possible d'apposer des marquages à des fins publicitaires ou des informations personnalisées et de les effacer sans difficulté.

• Matériau

Aluminium

Plastique

• Conçu pour

Plateaux de restauration rapide

Plateaux de service

• Nombre de tiroirs

10

• Distance entre les tiroirs

120 mm

• Format des tiroirs

370 x 570 mm

356 x 456 mm

• Remplissable des deux côtés

Oui

• Charge max. totale

50 kg

• Charge max. par tiroir

5 kg

• Roulettes de direction

4 roulettes de direction, 2 roulettes avec frein

• Diamètre des roulettes

125 mm

• Propriétés

Parois latérales inscriptibles avec des marqueurs classiques pour tableau blanc

• État lors de la livraison

Monté

• Dimensions

L 470 x P 685 x H 1 596 mm

• Poids

25 kg



- ▶ Chariot de débarrassage compact avec 10 glissières
- ▶ Plateaux de service 370 x 570 mm
- ▶ Plateaux de restauration rapide 356 x 456 mm



- ▶ Pratique
- ▶ Parois latérales inscriptibles avec des marqueurs classiques pour tableau blanc

### Bac d'égouttement AT10000

- Matériau: Acier inoxydable
- Dimensions: L 435 x P 645 x H 25 mm
- Poids: 1,25 kg
- GTIN: 4015613673134



300279

PVC\* 35,- €

### Panier collecteur de verres AT1000

- Matériau: Acier inoxydable
- Dimensions: L 385 x P 645 x H 75 mm
- Poids: 2,75 kg
- GTIN: 4015613673127



300179

PVC\* 79,- €



## Chariot à plateaux AT1000-GN

**300149**

PVC\* 979,- €



GTIN 4015613709185



Le chariot à plateaux robuste se distingue par sa grande résistance à la charge et par les très grandes glissières au format 1/1 GN.

- **Matériau**
  - Aluminium
  - Acier inoxydable
  - Plastique
- **Conçu pour**
  - Plateaux de restauration rapide
  - Plateaux de service
- **Nombre de tiroirs**
  - 10
- **Distance entre les tiroirs**
  - 115 mm
- **Format des tiroirs**
  - 1/1 GN
  - 530 x 325 mm
- **Remplissable des deux côtés**
  - Oui
- **Charge max. totale**
  - 60 kg
- **Charge max. par tiroir**
  - 10 kg
- **Roulettes de direction**
  - 4 roulettes de direction, 2 roulettes avec frein
- **Diamètre des roulettes**
  - 120 mm
- **Tampon de butée**
  - 4 pièces, plastique
- **État lors de la livraison**
  - Kit (montage facile)
- **Dimensions**
  - L 460 x P 690 x H 1 675 mm
- **Poids**
  - 21,6 kg

### Accessoires

#### Plateau GN110-S

- **Matériau:** Plastique (polypropylène)
- **Type de surface:** Structuré
- **Format normalisé:** GN 1/1
- **Dimensions du fond:** L 495 x P 290 mm
- **Empliable:** Oui
- **Lavable en machine:** Oui
- **Dimensions:** L 530 x P 325 x H 20 mm
- **Poids:** 0,58 kg
- **GTIN:** 4015613695303

**701053**

PVC\* 10,- €

#### Plateau KN45350-HG

- **Matériau:** Plastique (polypropylène)
- **Type de surface:** Structuré
- **Format normalisé:** Norme cantine
- **Dimensions du fond:** L 415 x P 315 mm
- **Empliable:** Oui
- **Lavable en machine:** Oui
- **Dimensions:** L 450 x P 355 x H 20 mm
- **Poids:** 0,39 kg
- **GTIN:** 4015613695310

**701054**

PVC\* 9,- €



## Chariot Gastronorm AGN700-1/1

**300098**

PVC\* 155,- €



GTIN 4015613686431



- **Matériau**
  - Acier inoxydable
- **Nombre de tiroirs**
  - 7
- **Dimensions surface de présentation**
  - L 390 x P 555 mm
- **Distance entre les tiroirs**
  - 80 mm
- **Remplissable des deux côtés**
  - Oui
- **Conçu pour**
  - 1/1 GN
  - 1/2 GN
  - 1/3 GN
  - 2/3 GN
- **Profondeur max. du récipient GN**
  - 65 mm
- **Charge max. totale**
  - 60 kg
- **Charge max. par tiroir**
  - 8 kg
- **Charge max. de la tablette**
  - 5 kg
- **Roulettes de direction**
  - 4 roulettes de direction, 2 roulettes avec frein
- **Diamètre des roulettes**
  - 100 mm
- **Tampon de butée**
  - 4 pièces, plastique
- **Propriétés**
  - Cadre en tube carré 25 x 25 mm
  - Une fixation de récipient devant et derrière
  - Récipients GN
  - Plaques
  - Grilles
  - Kit (montage facile)
- **Non fourni**
  - Récipients GN
  - Plaques
  - Grilles
  - Kit (montage facile)
- **État lors de la livraison**
  - Kit (montage facile)
- **Dimensions**
  - L 450 x P 620 x H 1 010 mm
- **Poids**
  - 13 kg



► Une sécurité des bacs devant et derrière



► Le complément idéal :  
► Plateau GN110-S

## Chariot Gastronom AGN1800-1/1

300181

PVC\* 229,- €



GTIN 4015613671628



- Matériau : Acier inoxydable
- Nombre de tiroirs : 18
- Distance entre les tiroirs : 80 mm
- Conçu pour : 1/1 GN, 1/2 GN, 1/3 GN
- Profondeur max. du récipient GN : 65 mm
- Remplissable des deux côtés : Oui
- Charge max. totale : 80 kg
- Charge max. par tiroir : 10 kg
- Avec poignée(s) : Non
- Roulettes de direction : 4 roulettes de direction, 2 roulettes avec frein
- Diamètre des roulettes : 100 mm
- Tampon de butée : 4 pièces, plastique
- Propriétés : Une fixation de récipient devant et derrière  
Cadre en tube carré 25,8 x 25,8 mm  
Récipients GN
- Non fourni : Kit (montage facile)
- État lors de la livraison : L 450 x P 613 x H 1 895 mm
- Dimensions : 20,2 kg
- Poids :

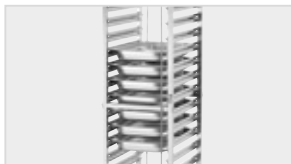

- ▶ Pour récipients GN, plaques GN et plateaux
- ▶ 18 x 1/1 GN, 65 mm de profondeur

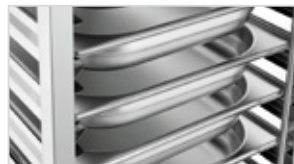

- ▶ 1 dispositif de fixation des récipients à l'avant et à l'arrière



- ▶ Le complément idéal : Plateau GN110-S

## Chariot Gastronom AGN700-2/1

300093

PVC\* 198,- €



GTIN 4015613659244



- Matériau : Acier inoxydable
- Nombre de tiroirs : 7
- Dimensions surface de présentation : L 590 x P 670 mm
- Distance entre les tiroirs : 80 mm
- Conçu pour : 2/1 GN, 1/1 GN
- Profondeur max. du récipient GN : 65 mm
- Remplissable des deux côtés : Oui
- Tablette : Oui
- Charge max. totale : 90 kg
- Charge max. par tiroir : 12 kg
- Charge max. de la tablette : 18 kg
- Roulettes de direction : 4 roulettes de direction, 2 roulettes avec frein
- Diamètre des roulettes : 100 mm
- Tampon de butée : 4 pièces, plastique
- Propriétés : Une fixation de récipient devant et derrière  
Cadre en tube carré 25,8 x 25,8 mm  
Kit (montage facile)
- État lors de la livraison : Récipients GN
- Non fourni : L 655 x P 740 x H 1 010 mm
- Dimensions : 15,8 kg
- Poids :



- ▶ Pour récipients GN, plaques GN et plateaux
- ▶ 7 x 2/1 GN, 65 mm de profondeur



- ▶ Le complément idéal : Plateau GN110-S

## Chariot Euronorm AEN700-6040

**300089**

PVC\* 175,- €



GTIN 4015613686448



Rangement grand format 600 x 400 – La sécurité des bacs des deux côtés est facile à utiliser et assure un bon maintien.



• Matériau Acier inoxydable  
• Conçu pour Euronorm 600 x 400 mm



• Nombre de tiroirs 7  
• Dimensions surface de présentation L 470 x P 620 mm  
• Distance entre les tiroirs 80 mm  
• Remplissable des deux côtés Oui  
• Profondeur max. du récipient GN 65 mm  
• Charge max. totale 60 kg  
• Charge max. par tiroir 8 kg  
• Charge max. de la tablette 5 kg  
• Roulettes de direction 4 roulettes de direction, 2 roulettes avec frein  
  
• Diamètre des roulettes 100 mm  
• Tampon de butée 4 pièces, plastique  
• Propriétés Cadre en tube carré 25 x 25 mm  
Une fixation de récipient devant et derrière  
Bacs  
Plaques  
Grilles

• État lors de la livraison Kit (montage facile)  
• Dimensions L 535 x P 685 x H 1 010 mm  
• Poids 14 kg



- ▶ Rangement grand format 600 x 400
- ▶ Nombre de tiroirs 7
- ▶ Distance entre les tiroirs : 80 mm
- ▶ Profondeur du bacs GN max. : 65 mm



- ▶ Une sécurité des bacs devant et derrière

## Chariot à bacs à boissons TKG400

**300084**

PVC\* 579,- €



GTIN 4015613587608



• Matériau Acier au nickel-chrome  
• Conçu pour Max. 8 bacs à boissons standard (400 x 300 mm)



• Nombre de tablettes grillagées 4  
• Dimensions étagère grillagée L 1000 x P 360 mm



• Distance entre les tablettes grillagées 345 mm  
• Charge max. totale 120 kg  
• Roulettes de direction 4 roulettes de direction, 2 roulettes avec frein

• Diamètre des roulettes 125 mm  
• État lors de la livraison Kit (montage facile)  
• Dimensions L 1 080 x P 570 x H 1 610 mm  
• Poids 35 kg

## Chariot à plate-forme TP100

300142

PVC\* 198,- €



GTIN 4015613523705



- Matériau
- Dimensions surface de transport
- Charge max. totale
- Avec poignée(s)
- Roulettes de direction
- Diamètre des roulettes
- Dimensions
- Poids



Acier au nickel-chrome  
L 560 x P 940 mm  
200 kg  
Oui  
2 roulettes, 2 roulettes de direction  
125 mm  
L 560 x P 1 050 x H 925 mm  
14,4 kg

## Rayonnage d'économat 4150

601151

PVC\* 71,- €



GTIN 4015613391274



- Matériau

Acier  
Chromé



- Nombre de tablettes d'étagère
- Dimensions étagères
- Tablettes d'étagère réglables en hauteur
- Charge max. totale
- Charge max. par tablette
- Modèle de tablettes d'étagère
- État lors de la livraison
- Dotation du kit

4  
L 734 x P 334 mm  
Oui  
150 kg  
37,5 kg  
Grille  
Kit (montage facile)  
4 tablettes d'étagère  
4 montants d'angle (système enfichable)  
Système enfichable  
L 750 x P 350 x H 1 520 mm  
10,3 kg

- Type de montage
- Dimensions
- Poids

### Rayonnage d'économat 4150

- Dimensions étagères: L 734 x P 334 mm
- Charge max. totale: 150 kg
- Charge max. par tablette: 37,5 kg
- Dimensions: L 750 x P 350 x H 1 520 mm
- Poids: 10,3 kg
- GTIN: 4015613391274



601151

PVC\* 71,- € ②

### Rayonnage d'économat 4200

- Dimensions étagères: L 898 x P 447 mm
- Charge max. totale: 200 kg
- Charge max. par tablette: 50 kg
- Dimensions: L 910 x P 460 x H 1 845 mm
- Poids: 14,3 kg
- GTIN: 4015613391250



601182

PVC\* 98,- € ②

### Rayonnage d'économat 4500

- Dimensions étagères: L 1210 x P 610 mm
- Charge max. totale: 500 kg
- Charge max. par tablette: 125 kg
- Dimensions: L 1 210 x P 610 x H 1 840 mm
- Poids: 25,6 kg
- GTIN: 4015613667294



601192

PVC\* 179,- € ②

## Étagère à vin 5200

601161

PVC\* 85,- €



GTIN 4015613391816



• Matériau

Acier  
Chromé



• Nombre de tablettes d'étagère

5

• Dimensions étagères

L 888 x P 335 mm

• Tablettes d'étagère réglables en hauteur

Oui

• Contenance max. en bouteilles

Total : 100 - 130 bouteilles  
Par tablette : 9 bouteilles

• Modèle de tablettes d'étagère

Grilles à bouteilles

• Charge max. totale

200 kg

• Charge max. par tablette

50 kg

• État lors de la livraison

Kit (montage facile)

• Dotation du kit

5 tablettes grillagées à bouteilles  
4 montants d'angle (système enfichable)

• Type de montage

Système enfichable

• Dimensions

L 900 x P 350 x H 1 390 mm

• Poids

12,5 kg

## Syst. rayon. Kit 1, L960

603151

PVC\* 419,- €



GTIN 4015613529066



• Matériau

Aluminium  
Copolymère



• Nombre de tablettes d'étagère

4

• Dimensions étagères

L 902 x P 360 mm

• Tablettes d'étagère réglables en hauteur

Oui

• Modèle de tablettes d'étagère

Perforé

• Charge max. totale

600 kg

• Charge max. par tablette

165 kg

• Compatible GN

Oui

• Gastronorm

1/1 GN | 1/2 GN | 1/3 GN | 2/3 GN

• Domaines d'utilisation

Pièces humides  
Cuisines industrielles  
Chambres froides  
Cellules frigorifiques  
Conservation stérile  
Cellules de congélation

• Propriétés

Utilité supplémentaire par l'utilisation de récipients GN au lieu des tablettes d'étagère

• État lors de la livraison

Kit (montage facile)

• Dotation du kit

2 supports d'étagère  
4 tablettes d'étagère

• Type de montage

Système enfichable

• Dimensions

L 960 x P 360 x H 1 800 mm

• Poids

12 kg

### Syst. rayon. Kit 1, L960

- Dimensions étagères: L 902 x P 360 mm
- Gastronorm: 1/1 GN, 1/2 GN, 1/3 GN, 2/3 GN
- Dimensions: L 960 x P 360 x H 1 800 mm
- Poids: 12 kg
- GTIN: 4015613529066

603151

PVC\* 419,- €



### Syst. rayon. Kit 2, L1080

- Dimensions étagères: L 1022 x P 560 mm
- Gastronorm: 1/1 GN, 2/1 GN, 2/4 GN
- Dimensions: L 1 080 x P 560 x H 1 800 mm
- Poids: 19,7 kg
- GTIN: 4015613529059

603150

PVC\* 519,- €



### Syst. rayon. Kit 3, L1500

- Dimensions étagères: L 1442 x P 360 mm
- Gastronorm: 1/1 GN, 1/2 GN, 1/3 GN, 2/3 GN
- Dimensions: L 1 500 x P 360 x H 1 800 mm
- Poids: 17,6 kg
- GTIN: 4015613529073

603152

PVC\* 529,- €







## PRÉPARATIONS

On ne les remarque pas forcément dans le stress quotidien de la cuisine, mais ce sont des aides indispensables pour la préparation : des choses simples comme les coupe-légumes, les hachoirs à viande, les trancheuses - sans ces machines, rien ne va !

## Kit de mixeur, 5 niveaux, 0,7kW

130206

PVC\* 87,- €



GTIN 4015613485492



► 5 vitesses



Utilisation variable pour mixer, réduire en purée, hacher, battre et mélanger. Changement pratique et rapide d'accessoire pour les différentes fonctions.



- Matériau Acier inoxydable
- Longueur du mixeur plongeant 207 mm
- Mixeur plongeant amovible Oui
- Vitesse de rotation max. du mixeur plongeant 17000 t / min.
- Vitesse de rotation max. du fouet 17000 t / min.
- Réglage de la vitesse 5 niveaux
- Interrupteur de marche/arrêt Oui
- Compris Support mural
- Puissance 0,7 kW | 230 V | 50 Hz
- Propriétés Déconnectable facilement pour les différentes fonctions  
Design ergonomique
- Dotation du set 1 mixeur plongeant  
1 fouet, chrome  
1 récipient (800 ml)  
2 récipients spéciaux avec lame-faucille (500 ml + 1250 ml)  
1 couvercle pour le récipient spécial  
2 supports antidérapants  
1 support mural
- Dimensions L 200 x P 150 x H 410 mm
- Poids 1,05 kg

## Mixeur MX 235

130115

PVC\* 339,- €



GTIN 4015613610634

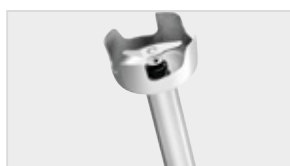

- Mixeur plongeant
- Vitesse de rotation : 15 000 tr / min.
- Longueur : 250 mm
- Pour la préparation de max. : env. 20 litres



► Poignée ergonomique



Mixeur plongeant performant, robuste et maniable pour réduire en purée, émulsionner et mixer des plats chauds et froids. Également parfait pour la pâtisserie pour la préparation de chocolat, de sauces et de crèmes.



- Matériau Acier inoxydable  
Plastique
- Matériau du mixeur plongeant Acier inoxydable
- Longueur du mixeur plongeant 235 mm
- Mixeur plongeant amovible Oui
- Vitesse de rotation max. du mixeur plongeant 15000 t / min.
- Réglage de la vitesse 1 niveau
- Traitement max. Env. 20 litres
- Interrupteur de marche/arrêt Oui
- Longueur du câble 1,8 m
- Propriétés Poignée ergonomique
- Puissance 0,25 kW | 230 V | 50-60 Hz
- Dimensions L 75 x P 75 x H 520 mm
- Poids 1,35 kg

## Mixeur MX 235 Plus

130116

PVC\* 379,- €



GTIN 4015613640129



Écraser, mixer et hacher des préparations chaudes ou froides Avec le bon fouet et le bon émulsionneur, vous pouvez également mélanger, fouetter et émulsionner. Ce pack complet pour le mixeur plongeant pratique répond à tous les besoins.



- Matériau CNS 18/10  
Plastique
- Matériau du mixeur plongeant CNS 18/10
- Longueur du mixeur plongeant 235 mm
- Mixeur plongeant amovible Oui
- Vitesse de rotation max. du mixeur plongeant 15000 t / min.
- Réglage de la vitesse En continu
- Traitement max. Env. 20 litres
- Modèle de lame 2 lames  
Ø 46 mm
- Longueur du câble 1,8 m
- Propriétés Préparation de plats chauds et froids
- Puissance 0,25 kW | 230 V | 50-60 Hz
- Dimensions L 75 x P 135 x H 515 mm
- Poids 1,4 kg



- ▶ Tours par minute : max. 15 000
- ▶ Pour env. 20 litres



- ▶ Longueur du mixeur plongeant : 235 mm



- ▶ Poignée ergonomique

### Fouet MX 235 Plus SB170

- Matériau: CNS 18/10, Plastique
- Longueur du fouet: 170 mm
- Dimensions: L 90 x P 90 x H 290 mm
- Poids: 0,4 kg
- GTIN: 4015613640488

130117

PVC\* 139,- €



### Emulsionneur MX 235 Plus EM235

- Matériau: CNS 18/10, Plastique
- Longueur de l'émulsionneur: 235 mm
- Modèle de disque: Ø 46 mm
- Dimensions: L 75 x P 75 x H 265 mm
- Poids: 0,4 kg
- GTIN: 4015613640495

130118

PVC\* 81,- €



## Mixeur MX 500 Duo

130110

PVC\* 549,- €



GTIN 4015613469713



- Matériau CNS 18/10  
Plastique
- Matériau du mixeur plongeant CNS 18/10
- Longueur du mixeur plongeant 500 mm
- Vitesse de rotation max. du mixeur plongeant 11000 t / min.
- Vitesse de rotation max. du fouet 1500 t / min.
- Mixeur plongeant amovible Oui
- Réglage de la vitesse Mixeur : 1 niveau  
Fouet : plusieurs niveaux
- Interrupteur de marche/arrêt Oui
- Longueur du câble 2,3 m
- Dotation du set 1 mixeur plongeant  
1 fouet, chrome
- Puissance 0,4 kW | 230 V | 50 Hz
- Dimensions L 130 x P 140 x H 840 mm
- Poids 5 kg

### Bloc moteur STM3 350

- Matériau: Plastique
- Vitesse de rotation max.: 11000 t / min.
- Réglage de la vitesse: 9 niveaux, Turbo
- Longueur du câble: 2,1 m
- Puissance: 0,35 kW | 230 V | 50 Hz
- Dimensions: L 115 x P 180 x H 360 mm
- Poids: 2,85 kg
- GTIN: 4015613670645



130130

PVC\* 359,- € ②

### Bloc moteur STM3 450

- Matériau: Plastique
- Vitesse de rotation max.: 15000 t / min.
- Réglage de la vitesse: 9 niveaux, Turbo
- Longueur du câble: 2,1 m
- Puissance: 0,45 kW | 230 V | 50 Hz
- Dimensions: L 130 x P 190 x H 380 mm
- Poids: 3,3 kg
- GTIN: 4015613670652



130131

PVC\* 439,- € ②

### Bloc moteur STM3 650

- Matériau: Plastique
- Vitesse de rotation max.: 13000 t / min.
- Réglage de la vitesse: 9 niveaux, Turbo
- Longueur du câble: 2,1 m
- Puissance: 0,65 kW | 230 V | 50 Hz
- Dimensions: L 130 x P 190 x H 400 mm
- Poids: 3,9 kg
- GTIN: 4015613670676



130132

PVC\* 559,- € ②

## Accessoires

### Tige de mixeur STM3 300

- Matériau: CNS 18/10
- Longueur du mixeur plongeant: 300 mm
- Modèle de lame: Ø 60 mm
- Traitement max.: Env. 30 litres
- Dimensions: L 90 x P 90 x H 330 mm
- Poids: 1,25 kg
- GTIN: 4015613670683



130133

PVC\* 149,- € ②

### Tige de mixeur STM3 400

- Matériau: CNS 18/10
- Longueur du mixeur plongeant: 400 mm
- Modèle de lame: Ø 60 mm, 3 lames
- Traitement max.: Env. 80 litres
- Dimensions: L 90 x P 90 x H 430 mm
- Poids: 1,5 kg
- GTIN: 4015613670690



130134

PVC\* 169,- € ②

### Tige de mixeur STM3 500

- Matériau: CNS 18/10
- Longueur du mixeur plongeant: 500 mm
- Modèle de lame: Ø 60 mm, 3 lames
- Traitement max.: Env. 150 litres
- Dimensions: L 90 x P 90 x H 530 mm
- Poids: 1,8 kg
- GTIN: 4015613670706



130135

PVC\* 189,- € ②

### Tige de mixeur STM3 600

- Matériau: CNS 18/10
- Longueur du mixeur plongeant: 600 mm
- Modèle de lame: Ø 60 mm, 3 lames
- Traitement max.: Env. 250 litres
- Dimensions: L 90 x P 90 x H 630 mm
- Poids: 1,95 kg
- GTIN: 4015613670713



130136

PVC\* 209,- € ②

### Fouet STM3 245

- Matériau: CNS 18/10
- Longueur du fouet: 245 mm
- Dimensions: L 100 x P 125 x H 365 mm
- Poids: 1,1 kg
- GTIN: 4015613670737



130137

PVC\* 215,- € ②

### Fixation murale STM3 WH1

- Matériau: CNS 18/10
- Non fourni: Matériel de fixation
- Dimensions: L 140 x P 135 x H 90 mm
- Poids: 0,17 kg
- GTIN: 4015613670744



130138

PVC\* 28,- € ②

### Support pour mixeur plongeant 600

- Matériau: Acier inoxydable
- Diamètre du mixeur : 25 - 40 mm
- Diamètre max. du pot: 600 mm
- Propriétés: Position et angle réglables
- Dimensions: L 255 x P 625 x H 70 mm
- Poids: 1,18 kg
- GTIN: 4015613699639



130140

PVC\* 198,- € ②



## Robots de cuisine / Pétrisseurs



### Robot de cuisine 1,2kg/7L AS

101923

PVC\* 749,- €



GTIN 4015613663531



- Matériau Aluminium  
Laqué
- Matériau du/des bol(s) mélangeur(s) Acier inoxydable
- Quantité de pâte 1,2 kg / 7 litres
- Réglage de la durée de 1 à 30 minutes
- Intervalles pour le réglage de la durée 1 minute(s)
- Réglage de la vitesse 5 niveaux
- Intervalles pour le réglage de la durée 1 min.
- Bol mélangeur amovible Oui
- Interrupteur de sécurité Oui
- Affichage numérique Oui
- Minuterie Oui
- Interrupteur de marche/arrêt Oui
- Compris 1 fouet, acier inoxydable

- Puissance 0,65 kW | 230 V | 50 Hz
- Dimensions L 440 x P 335 x H 510 mm
- Poids 20,6 kg

### Pétrin 12kg/16L

101954

PVC\* 1 429,- €



GTIN 4015613473086



- Matériau Revêtu  
Anti-rayures
- Réglage de la vitesse 1 niveau
- Interrupteur de marche/arrêt Oui
- Propriétés Convient aux pâtes fermes (par exemple pâte à pizza ou à pain)
- Dimensions L 350 x P 650 x H 600 mm
- Poids 58 kg

Quantité de pâte	Puissance	Dimensions	Poids	Code-No.	PVC*	%	GTIN
12 kg / 16 litres	0,75 kW   230 V   50 Hz	L 350 x P 650 x H 600 mm	58 kg	101954	1 429,- €	①	4015613473086
18 kg / 22 litres	0,75 kW   230 V   50 Hz	L 390 x P 670 x H 600 mm	59 kg	101955	1 529,- €	①	4015613473093
25 kg / 32 litres	1,5 kW   230 V   50 Hz	L 430 x P 780 x H 710 mm	93 kg	101956	1 849,- €	①	4015613473109
38 kg / 42 litres	1,5 kW   230 V   50 Hz	L 480 x P 800 x H 710 mm	105 kg	101957	1 998,- €	①	4015613473116



## Pétrin 12kg/16L AS

**101864**

PVC\* 1 998,- €



GTIN 4015613593821



Convient particulièrement aux pâtes denses comme les pâtes à pizza ou le pain.



- Matériau Revêtu
- Réglage de la vitesse Anti-rayures
- Bol mélangeur amovible 1 niveau
- Interrupteur de marche/arrêt Oui
- Propriétés Oui
- Convient aux pâtes fermes (par exemple pâte à pizza ou à pain)
- Avec tête inclinable et clé amovible
- Reconnaissance de clé via capteur
- Dimensions L 350 x P 650 x H 620 mm
- Poids 65 kg

Quantité de pâte	Puissance	Dimensions	Poids	Code-No.	PVC*	%	GTIN
12 kg / 16 litres	0,75 kW   230 V   50 Hz	L 350 x P 650 x H 620 mm	65 kg	<b>101864</b>	1 998,- €	①	4015613593821
18 kg / 22 litres	0,75 kW   230 V   50 Hz	L 390 x P 670 x H 620 mm	66 kg	<b>101865</b>	2 079,- €	①	4015613593838
25 kg / 32 litres	1,5 kW   230 V   50 Hz	L 450 x P 780 x H 735 mm	107,2 kg	<b>101866</b>	2 379,- €	①	4015613593845
38 kg / 42 litres	1,5 kW   230 V   50 Hz	L 480 x P 800 x H 730 mm	115 kg	<b>101867</b>	2 598,- €	①	4015613593852

## Pétrin 25kg/32L Plus

**101868**

PVC\* 2 559,- €



GTIN 4015613696775



- Matériau Fonte grise
- Matériau du/des bol(s) mélangeur(s) Revêtu
- Réglage de la vitesse Acier inoxydable
- Bol mélangeur amovible 1 niveau + conservation de la consistance
- Interrupteur de sécurité Oui
- Interrupteur de marche/arrêt Oui
- Propriétés Oui
- Convient aux pâtes fermes (par exemple pâte à pizza ou à pain)
- Avec tête inclinable et clé amovible
- Reconnaissance de clé via capteur



- Compris
- Puissance 1,5 kW | 400 V | 50 Hz
- Raccord d'appareil 3 NAC
- Dimensions L 450 x P 780 x H 735 mm
- Poids 106,98 kg

Quantité de pâte	Dimensions	Poids	Code-No.	PVC*	%	GTIN
25 kg / 32 litres	L 450 x P 780 x H 735 mm	106,98 kg	<b>101868</b>	2 559,- €	①	4015613696775
38 kg / 42 litres	L 480 x P 800 x H 730 mm	114,8 kg	<b>101869</b>	2 759,- €	①	4015613690582

### Accessoires

#### Set de rouleaux, 4 pcs

- Matériau: Caoutchouc
- Charge max., chacun: 80 kg
- Dimensions: L 60 x P 140 x H 160 mm
- Poids: 1,85 kg
- GTIN: 4015613657974

**101863**

PVC\* 69,- € ①



## KitchenAid 5KSM7591X, argent, 6,9L

**A150047**

PVC\* 1 539,- €



GTIN 4015613582467



Grâce à la structure entièrement métallique et à l'entraînement direct silencieux, la série Heavy Duty de KitchenAid est particulièrement adaptée aux utilisations professionnelles.



- Matériau Zinc moulé sous pression
- Matériau du/des bol(s) mélangeur(s) Acier inoxydable
- Contenance du/des bol(s) mélangeur(s) 6,9 litre(s)
- Entraînement Entraînement direct
- Réglage de la vitesse Manuel
- Modèle Avec relève-bol
- Grille de protection Non
- Propriétés Construction entièrement métallique
- Compris 1 batteur plat  
1 crochet pétrisseur  
1 fouet  
1 protection contre les projections  
1 bol mélangeur
- Puissance 0,5 kW | 230 V | 50/60 Hz
- Dimensions L 287 x P 371 x H 417 mm
- Poids 12,2 kg

## KitchenAid 5KPM5XEWH blc, 6,9L

**A1500510**

PVC\* 1 959,- €



GTIN 4015613593869



Sécuritaire, efficace et puissant - Le malaxeur pour le secteur professionnel : Equipé d'une boîte de précision métallique nouvelle, un bouton de sécurité, un garde de sécurité et un bol extra grand.



- Matériau Zinc moulé sous pression
- Matériau du/des bol(s) mélangeur(s) Acier inoxydable
- Contenance du/des bol(s) mélangeur(s) 6,9 litre(s)
- Entraînement Réducteur métallique de précision
- Réglage de la vitesse 10 niveaux
- Modèle Avec relève-bol
- Interrupteur de sécurité Oui
- Grille de protection Oui
- Compris 1 verseur/protecteur  
1 batteur plat  
1 crochet pétrisseur  
1 fouet  
1 bol mélangeur
- Puissance 0,325 kW | 220-240 V | 50-60 Hz
- Dimensions L 287 x P 371 x H 417 mm
- Poids 12,2 kg

## Accessoires

### Bol AI, KA, 6,9L

- Matériau: Acier inoxydable
- Contenance: 6,9 litre(s)
- Avec poignée(s): Oui
- Compatible avec KitchenAid: Heavy Duty 5KSM7591X, Professional 1.3 HP 5KSM7990XEWB
- Dimensions: L 285 x P 250 x H 215 mm
- Poids: 3,76 kg
- GTIN: 4015613584478



A150048

PVC\* 129,- € ②

### Batteur plat A150047

- Couleur: Blanc
- Convient à: Pâte légère (par exemple pâte à gâteau), purée de pommes de terre
- Avec bord en silicone: Non
- Compatible avec KitchenAid: Heavy Duty 5KSM7591X, Professional 1.3 HP 5KSM7990XEWB
- Dimensions: L 160 x P 36 x H 180 mm
- Poids: 0,5 kg
- GTIN: 4015613586700



A150033

PVC\* 129,- € ②

### Batteur plat A150047

- Matériau: Fonte métallique
- Couleur: Blanc, Gris
- Convient à: Pâte légère (par exemple pâte à gâteau), purée de pommes de terre
- Avec bord en silicone: Oui
- Propriétés: Le bord en silicone permet de racler de manière optimale la pâte qui se trouve dans le bol
- Compatible avec KitchenAid: Heavy Duty 5KSM7591X, Professional 1.3 HP 5KSM7990XEWB
- Dimensions: L 170 x P 180 x H 35 mm
- Poids: 0,21 kg
- GTIN: 4015613586731



A1500471

PVC\* 85,- € ②

### Crochet pétrisseur KA A150047

- Couleur: Blanc
- Convient à: Pâte ferme (par exemple pain, petits-pains, pâte à pizza)
- Compatible avec KitchenAid: Heavy Duty 5KSM7591X, Professional 1.3 HP 5KSM7990XEWB
- Dimensions: L 100 x P 80 x H 172 mm
- Poids: 0,4 kg
- GTIN: 4015613586717



A150034

PVC\* 129,- € ②

### Fouet à fils AI KA A150047

- Matériau: Aluminium
- Couleur: Argenté
- Convient à: Préparations liquides ou crémeuses (blanc d'oeuf, crème fraîche, sauces)
- Compatible avec KitchenAid: Heavy Duty 5KSM7591X, Professional 1.3 HP 5KSM7990XEWB
- Dimensions: L 160 x P 95 x H 180 mm
- Poids: 0,26 kg
- GTIN: 4015613586694



A150039

PVC\* 75,- € ②

### Pare-écl. Kitchen Heavy Duty 5KSM7591X

- Matériau: Plastique
- Couleur: Incolore
- Avec verseur/protecteur: Oui
- Uniquement utilisable en combinaison avec: Bol de 6,9 litres
- Compatible avec KitchenAid: Heavy Duty 5KSM7591X
- Dimensions: L 250 x P 70 x H 180 mm
- Poids: 0,1 kg
- GTIN: 4015613586724



A150043

PVC\* 45,- € ②



## KitchenAid 5KSM45EWH, blanc, 4,82L

A150045

PVC\* 819,- €



GTIN 4016098101495



- Matériau du/des bol(s) mélangeur(s) Acier inoxydable
- Contenance du/des bol(s) mélangeur(s) 4,28 litre(s)
- Réglage de la vitesse 10 niveaux  
Manuel
- Modèle Tête de moteur inclinable
- Grille de protection Non
- Compris 1 batteur plat  
1 crochet pétrisseur  
1 fouet  
1 protection contre les projections  
1 bol mélangeur
- Puissance 0,275 kW | 230 V | 50/60 Hz
- Dimensions L 358 x P 221 x H 353 mm
- Poids 10,45 kg

## KA 5KSM45EWHMP, blc, 4,28L

A150046V

PVC\* 1 109,- €



GTIN 4015613634951



- Matériau du/des bol(s) mélangeur(s) Acier inoxydable
- Contenance du/des bol(s) mélangeur(s) 4,28 litre(s)
- Réglage de la vitesse 10 niveaux
- Modèle Tête de moteur inclinable
- Grille de protection Non
- Compris 1 batteur plat  
1 hachoir à viande, plastique  
1 crochet pétrisseur  
1 fouet  
1 protection contre les projections  
2 bols mélangeurs
- Puissance 0,25 kW | 230 V | 50/60 Hz
- Dimensions L 358 x P 221 x H 353 mm
- Poids 12 kg



## Accessoires

### Batteur plat K45 5KSM45EWH

- Matériau: Aluminium
- Convient à: Pâte légère (par exemple pâte à gâteau), purée de pommes de terre
- Avec bord en silicone: Oui
- Propriétés: Le bord en silicone permet de racler de manière optimale la pâte qui se trouve dans le bol
- Compatible avec KitchenAid: K45 Universal 5KSM45EWH
- Dimensions: L 150 x P 155 x H 35 mm
- Poids: 0,3 kg
- GTIN: 4015613560052



A150058

PVC\* 62,- € ②

### Pare-écl. K45 5KPM5EWH

- Couleur: Incolore
- Avec verseur/protecteur: Oui
- Compatible avec KitchenAid: K45 Universal 5KSM45EWH
- Uniquement utilisable en combinaison avec: Bol de 4,28 litres, Bol de 4,83 litres
- Dimensions: L 260 x P 65 x H 75 mm
- Poids: 1 kg
- GTIN: 4015613508153



A150044

PVC\* 59,- € ②

### Bol 3L, K45, Kitchen Aid

- Contenance: 3 litre(s)
- Avec poignée(s): Non
- Compatible avec KitchenAid: K45 Universal 5KSM45EWH, K45 Universal 5KSM45EWH MP
- Dimensions: L 220 x P 220 x H 140 mm
- Poids: 0,5 kg
- GTIN: 4015613272573



A150038

PVC\* 98,- € ②

### Bol 4,28L, K45, Kitchen Aid

- Contenance: 4,28 litre(s)
- Avec poignée(s): Oui
- Compatible avec KitchenAid: K45 Universal 5KSM45EWH, K45 Universal 5KSM45EWH MP
- Dimensions: L 223 x P 245 x H 175 mm
- Poids: 0,67 kg
- GTIN: 4015613288031



A150042

PVC\* 129,- € ②

### Crochet pétrisseur 5KSM45EWH, KA

- Convient à: Pâte ferme (par exemple pain, petits-pains, pâte à pizza)
- Compatible avec KitchenAid: K45 Universal 5KSM45EWH
- Dimensions: L 120 x P 120 x H 190 mm
- Poids: 0,3 kg
- GTIN: 4016098164605



A150016

PVC\* 32,- € ②

### Fouet à fils K45 5KSM45EWH

- Convient à: Préparations liquides ou crémeuses (blanc d'oeuf, crème fraîche, sauces)
- Compatible avec KitchenAid: K45 Universal 5KSM45EWH
- Dimensions: L 125 x P 125 x H 155 mm
- Poids: 0,2 kg
- GTIN: 4016098164070



A150014

PVC\* 55,- € ②

### Batteur plat pour K45 5KSM45EWH

- Convient à: Pâte légère (par exemple pâte à gâteau), purée de pommes de terre
- Compatible avec KitchenAid: K45 Universal 5KSM45EWH
- Dimensions: L 35 x P 140 x H 155 mm
- Poids: 0,27 kg
- GTIN: 4016098165398



A150020

PVC\* 32,- € ②





- Matériau du/des bol(s) mélangeur(s) Acier inoxydable
- Contenance du/des bol(s) mélangeur(s) 4,83 litre(s)
- Réglage de la vitesse 10 niveaux
- Modèle Manuel
- Grille de protection Tête de moteur inclinable
- Compris Non
- Puissance 1 batteur plat
- Dimensions 1 crochet pétrisseur
- Poids 1 fouet
- 1 protection contre les projections
- 1 bol mélangeur
- 0,315 kW | 230 V | 50/60 Hz
- L 264 x P 338 x H 411 mm
- 13,4 kg

### Bol 4,83L, K5, Kitchen Aid

- Contenance: 4,83 litre(s)
- Avec poignée(s): Oui
- Compatible avec KitchenAid: 5KPM5EWH
- Dimensions: L 260 x P 235 x H 175 mm
- Poids: 1,1 kg
- GTIN: 4016098163868



A150013

PVC\* 139,- € ②

### Crochet pétrisseur 5KPM5EWH, KA

- Convient à: Pâte ferme (par exemple pain, petits-pains, pâte à pizza)
- Compatible avec KitchenAid: 5KPM5EWH
- Dimensions: L 100 x P 100 x H 175 mm
- Poids: 0,49 kg
- GTIN: 4015613294094



A150018

PVC\* 59,- € ②

### Batteur plat pour 5KPM5EWH

- Avec bord en silicone: Non
- Convient à: Pâte légère (par exemple pâte à gâteau), purée de pommes de terre
- Compatible avec KitchenAid: 5KPM5EWH
- Dimensions: L 35 x P 140 x H 185 mm
- Poids: 0,2 kg
- GTIN: 4016098165497



A150021

PVC\* 52,- € ②

### Fouet à fils 5KPM5EWH

- Convient à: Préparations liquides ou crémeuses (blanc d'oeuf, crème fraîche, sauces)
- Compatible avec KitchenAid: 5KPM5EWH
- Dimensions: L 120 x P 125 x H 185 mm
- Poids: 0,2 kg
- GTIN: 4016098164872



A150017

PVC\* 75,- € ②

## Accessoires

### Coupe-légumes 3 tambours, KA

- Dotation du set: 1 cylindre à muesli (cylindre ondulé), 1 coupe-légumes, 1 cylindre trancheur
- Dimensions: L 110 x P 190 x H 230 mm
- Poids: 0,9 kg
- GTIN: 4016098174710



A150035

PVC\* 109,- € ②

### Coupe-légumes set supp., KA

- Dotation du set: 1 cylindre fin (pour le fromage à pâte dure, les noix, la chapelure), 1 cylindre à pommes de terre (pour la purée de pommes de terre, les galettes de pommes de terre, les oignons), 1 cylindre à julienne (pour de longs bâtonnets)
- Uniquement utilisable en combinaison avec: Coupe-légumes
- Dimensions: L 83 x P 83 x H 155 mm
- Poids: 0,4 kg
- GTIN: 4016098174727



A150036

PVC\* 85,- € ②

### Hache-viande Alu Kitchen Aid

- Matériau: Aluminium
- Dotation du set: 1 tablette, 1 disque perforé 3 mm, 1 disque perforé 4,5 mm, 1 disque perforé 8 mm, 1 poussoir
- Dimensions: L 210 x P 210 x H 185 mm
- Poids: 0,86 kg
- GTIN: 4016098166838



A150023

PVC\* 149,- € ②

## Accessoires

### Hache-viande KitchenAid

- Matériau: Plastique
- Dotation du set: 1 hachoir à viande, 1 disque, fin, 1 disque, grossier, 1 poussoir
- Dimensions: L 210 x P 100 x H 200 mm
- Poids: 0,9 kg
- GTIN: 4016098101372



A150000

PVC\* 152,- € ②

### Embout hache-viande, Kitchen Aid

- Uniquement utilisable en combinaison avec: Hachoir à viande, plastique et passe-tout
- Dimensions: L 305 x P 75 x H 170 mm
- Poids: 0,45 kg
- GTIN: 4016098165336



A150019

PVC\* 61,- € ②

### Entonnoir saucisses KA

- Uniquement utilisable en combinaison avec: Hachoir à viande, aluminium
- Dimensions: L 57 x P 57 x H 135 mm
- Poids: 0,04 kg
- GTIN: 4016098166852



A150025

PVC\* 49,- € ②

### Entonnoir saucisses KA

- Dotation du set: 1 cône Ø 95 mm, 1 cône Ø 159 mm
- Uniquement utilisable en combinaison avec: Hachoir à viande, plastique
- Dimensions: L 225 x P 80 x H 80 mm
- Poids: 0,9 kg
- GTIN: 4016098101396



A150002

PVC\* 31,- € ②

### Tréfileuse petits gâteaux

- Uniquement utilisable en combinaison avec: Hachoir à viande, aluminium
- Dimensions: L 60 x P 60 x H 35 mm
- Poids: 0,04 kg
- GTIN: 4016098166845



A150024

PVC\* 48,- € ②

### Passoire fruits et légumes KA

- Uniquement utilisable en combinaison avec: Hachoir à viande, plastique
- Dimensions: L 260 x P 95 x H 160 mm
- Poids: 0,7 kg
- GTIN: 4016098101433



A150006

PVC\* 149,- € ②

### Presse-agrume KA

- Dimensions: L 125 x P 110 x H 160 mm
- Poids: 0,45 kg
- GTIN: 4016098101402



A150003

PVC\* 75,- € ②

### Moulin céréales, broyeur, acier, KA

- Convient à: Graines et céréales
- Dimensions: L 210 x P 115 x H 190 mm
- Poids: 2,2 kg
- GTIN: 4016098101419



A150004

PVC\* 319,- € ②

### Moulin céréales, meule, KA

- Propriétés: Moulin en pierre (Schnitzer)
- Dimensions: L 210 x P 155 x H 310 mm
- Poids: 2,2 kg
- GTIN: 4016098166876



A150028

PVC\* 289,- € ②

### Moulin céréales, KA

- Dimensions: L 332 x P 233 x H 125 mm
- Poids: 1 kg
- GTIN: 4015613263397



A150037

PVC\* 159,- € ②

### Appareil flocons, KA

- Dimensions: L 155 x P 210 x H 205 mm
- Poids: 0,9 kg
- GTIN: 4016098166883



A150029

PVC\* 159,- € ②

### Kit de machine à pâtes, set de 3

- Matériau: Acier inoxydable
- Dotation du set: 1 coupe-tagliatelles, 1 coupe-spaghettis, 1 laminoir : pour une largeur de pâte de max. 150 mm, 8 épaisseurs réglables, 1 brosse de nettoyage
- Dimensions: L 245 x P 97 x H 55 mm
- Poids: 3,4 kg
- GTIN: 4015613681412



A150062

PVC\* 289,- € ②



- Matériau
- Orifice de remplissage
- Interrupteur de marche/arrêt
- Compris
- Puissance
- Dimensions
- Poids

- Fonte d'aluminium
- 1 x L 160 x P 74 mm
- 1 x Ø 58 mm
- Oui
- 1 disque à râper Z3a, 3 mm
- 1 disque à râper Z5a, 5 mm
- 1 disque à râper Z7a, 7 mm
- 1 disque de découpe E2a, 2 mm
- 1 disque de découpe E4a, 4 mm
- 1 poussoir
- 0,55 kW | 230 V | 50 Hz
- L 240 x P 630 x H 500 mm
- 29,2 kg

Accessoires

Disque à trancher E1a

- Dimensions: L 204 x P 204 x H 35 mm
- Poids: 0,74 kg
- GTIN: 4015613721125



120316

PVC\* 59,- € ②

Disque à trancher E2a

- Conçu pour: Tranches
- Épaisseur de coupe: 2 mm
- Dimensions: L 204 x P 204 x H 13 mm
- Poids: 0,34 kg
- GTIN: 4015613658117



120307

PVC\* 49,- € ②

Disque à trancher E4a

- Conçu pour: Tranches
- Épaisseur de coupe: 4 mm
- Dimensions: L 204 x P 204 x H 13 mm
- Poids: 0,32 kg
- GTIN: 4015613658124



120308

PVC\* 49,- € ②

Disque à trancher E8a

- Conçu pour: Tranches
- Épaisseur de coupe: 8 mm
- Dimensions: L 204 x P 204 x H 13 mm
- Poids: 0,65 kg
- GTIN: 4015613658131



120309

PVC\* 59,- € ②

Disque à trancher E10a

- Conçu pour: Tranches
- Épaisseur de coupe: 10 mm
- Dimensions: L 204 x P 204 x H 13 mm
- Poids: 0,62 kg
- GTIN: 4015613658148



120310

PVC\* 59,- € ②

Disque à trancher H3a

- Conçu pour: Bâtonnets
- Épaisseur de coupe: 3 mm
- Dimensions: L 204 x P 204 x H 13 mm
- Poids: 0,67 kg
- GTIN: 4015613658155



120311

PVC\* 79,- € ②

Disque à trancher H4a

- Conçu pour: Bâtonnets
- Épaisseur de coupe: 4 mm
- Dimensions: L 204 x P 204 x H 13 mm
- Poids: 0,67 kg
- GTIN: 4015613658209



120312

PVC\* 79,- € ②

Disque à trancher Z3a

- Conçu pour: Copeaux
- Épaisseur de coupe: 3 mm
- Dimensions: L 204 x P 204 x H 13 mm
- Poids: 0,32 kg
- GTIN: 4015613658223



120313

PVC\* 49,- € ②

Disque à trancher Z5a

- Conçu pour: Copeaux
- Épaisseur de coupe: 5 mm
- Dimensions: L 205 x P 205 x H 35 mm
- Poids: 0,33 kg
- GTIN: 4015613658230



120314

PVC\* 49,- € ②

Disque à trancher Z7a

- Conçu pour: Copeaux
- Épaisseur de coupe: 7 mm
- Dimensions: L 204 x P 204 x H 13 mm
- Poids: 0,31 kg
- GTIN: 4015613658247



120315

PVC\* 49,- € ②

Disque pour râper, à revêtement ant, 5mm

- Conçu pour: Fromage râpé
- Épaisseur de coupe: 5 mm
- Propriétés: Revêtement antiadhésif, Râpe à fromage pour les gratiner ou garnir, Avec ce disque de découpe et un fromage froid (6 °C à 8 °C) vous optez des résultats parfaits.
- Dimensions: L 203 x P 203 x H 35 mm
- Poids: 0,33 kg
- GTIN: 4015613637846



120302

PVC\* 59,- € ②

Support pour disques

- Contenance: 10 - 18 disques de découpe (en fonction du modèle)
- Dimensions: L 400 x P 245 x H 85 mm
- Poids: 0,69 kg
- GTIN: 4015613615417

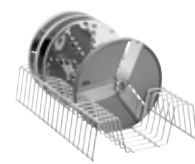

A120255

PVC\* 29,- € ②



Robuste et fiable - Grâce au disque éjecteur fourni, les aliments coupés sortent du coupe-légumes sans laisser de restes.

- |                                |   |
|--------------------------------|---|
| • Matériau                     | Fonte d'aluminium<br>Acier inoxydable<br>Plastique  |
| • Orifice de remplissage       | 1 x L 83 x P 160 mm   |
| • Témoin lumineux de contrôle  | Marche/arrêt<br>Témoin lumineux   |
| • Interrupteur de marche/arrêt | Oui   |
| • Degré de protection          | IPX3  |
| • Propriétés                   | Couvercle en acier inoxydable lavable en machine<br>Montage / démontage faciles des accessoires<br>Commutateur magnétique |
| • Compris                      | 1 disque éjecteur<br>1 disque de découpe E2-580 : conçu pour des tranches de 2 mm d'épaisseur<br>1 poussoir               |
| • Puissance                    | 0,58 kW   230 V   50 Hz   |
| • Dimensions                   | L 280 x P 490 x H 530 mm  |
| • Poids                        | 18,25 kg  |



▶ Pratique : avec le disque éjecteur, les aliments sortent de la machine sans laisser de restes



▶ Dotation : 1 disque de coupe E2-580  
▶ Conçu pour des tranches  
▶ Épaisseur de coupe 2 mm



▶ Nettoyage facile  
▶ Montage et démontage faciles des accessoires  
▶ Couvercle en acier inoxydable lavable en machine

## Accessoires

### Set de disques de découpe GSM580

- Matériau: CNS 18/10, Plastique
- Dotation du set: Disque de découpe E2-580 : conçu pour des tranches de 2 mm d'épaisseur, Disque de découpe E4-580 : conçu pour des tranches de 4 mm d'épaisseur, Disque de découpe H4-580 : conçu pour des bâtonnets de 4 mm d'épaisseur, Disque de découpe Z4-580 : conçu pour râper, 4 mm d'épaisseur, Disque de découpe Z7-580 : conçu pour râper (convient également pour râper le fromage à pâte dure et molle), 7 mm d'épaisseur
- Dimensions: L 210 x P 230 x H 240 mm
- Poids: 1,8 kg
- GTIN: 4015613711379

**120354**

PVC\* 498,- €



Coupe-légumes efficace avec orifice de remplissage extra-grand pour les légumes, les fruits ou le fromage.

- Matériau
  - Fonte d'aluminium
  - Acier inoxydable
  - Plastique
- Orifice de remplissage
  - 1 x L 115 x P 75 mm
  - 1 x ø 52 mm
- Témoin lumineux de contrôle
- Interrupteur de marche/arrêt
- Degré de protection
  - Marche/arrêt
  - Oui
  - IPX3
- Propriétés
  - Commutateur magnétique pour bac collecteur et verseur/protecteur
  - Orifice de remplissage particulièrement grand
  - Couvercle amovible, lavable en machine
- Compris
  - 1 bac collecteur (1/3 GN, 175 mm de profondeur)
  - 1 poussoir
- Puissance
  - 0,617 kW | 230 V | 50 Hz
- Dimensions
  - L 290 x P 530 x H 515 mm
- Poids
  - 18,25 kg



- ▶ Pratique : 2 possibilités de remplissage
- ▶ En plus de l'ouverture de remplissage, l'orifice avec poussoir permet d'ajouter rapidement de petits aliments



- ▶ 18 disques de coupe pour trancher, couper en bâtonnets, râper et couper en dés, 1 bec de remplissage et 1 porte-disques pour une flexibilité maximale

## Accessoires

### Récipient collecteur GMS600

- Matériau: Plastique
- 1/3 GN, 175 mm de profondeur
- Dimensions: L 325 x P 175 x H 195 mm
- Poids: 0,47 kg
- GTIN: 4015613682686



120353

PVC\* 46,- € ②

### Goulotte de remplissage GMS600

- Matériau: Acier inoxydable
- Dimensions: L 260 x P 115 x H 275 mm
- Poids: 1,37 kg
- GTIN: 4015613676111



120344

PVC\* 63,- € ②

### Disque de coupe pour tranches DF1

- Conçu pour: Tranches
- Épaisseur de coupe: 1 mm
- Dimensions: L 206 x P 206 x H 35 mm
- Poids: 0,6 kg
- GTIN: 4015613677163



120350

PVC\* 75,- € ②

### Disque de coupe pour tranches DF2

- Conçu pour: Tranches
- Épaisseur de coupe: 2 mm
- Dimensions: L 206 x P 206 x H 35 mm
- Poids: 0,66 kg
- GTIN: 4015613676012



120331

PVC\* 66,- € ②

### Disque de coupe pour tranches DF4

- Conçu pour: Tranches
- Épaisseur de coupe: 4 mm
- Dimensions: L 206 x P 206 x H 35 mm
- Poids: 0,68 kg
- GTIN: 4015613677170



120349

PVC\* 59,- € ②

### Disque de coupe pour tranches DF5

- Conçu pour: Tranches
- Épaisseur de coupe: 5 mm
- Dimensions: L 206 x P 206 x H 35 mm
- Poids: 0,56 kg
- GTIN: 4015613676029



120332

PVC\* 59,- € ②



### Disque de coupe pour tranches DF8

- Conçu pour: Tranches
- Épaisseur de coupe: 8 mm
- Dimensions: L 206 x P 206 x H 35 mm
- Poids: 0,61 kg
- GTIN: 4015613677187



120348

PVC\* 59,- € ②

### Disque de coupe pour tranches DF10

- Conçu pour: Tranches
- Épaisseur de coupe: 10 mm
- Dimensions: L 206 x P 206 x H 35 mm
- Poids: 0,47 kg
- GTIN: 4015613677194



120351

PVC\* 59,- € ②

### Disque de coupe pour tranches DF14

- Conçu pour: Tranches
- Épaisseur de coupe: 14 mm
- Dimensions: L 206 x P 206 x H 35 mm
- Poids: 0,43 kg
- GTIN: 4015613677200



120352

PVC\* 59,- € ②

### Disque de coupe pour dés PS8

- Conçu pour: Dés
- Épaisseur de coupe: 8 x 8 mm
- Uniquement utilisable en combinaison avec: Disque de coupe pour tranches DF8
- Dimensions: L 209 x P 209 x H 16 mm
- Poids: 0,7 kg
- GTIN: 4015613677248



120358

PVC\* 119,- € ②

### Disque de coupe pour dés PS10

- Conçu pour: Dés
- Épaisseur de coupe: 10 x 10 mm
- Uniquement utilisable en combinaison avec: Disque de coupe pour tranches DF10
- Dimensions: L 210 x P 210 x H 16 mm
- Poids: 0,69 kg
- GTIN: 4015613676098



120342

PVC\* 105,- € ②

### Disque de coupe pour dés PS14

- Conçu pour: Dés
- Épaisseur de coupe: 14 x 14 mm
- Uniquement utilisable en combinaison avec: Disque de coupe pour tranches DF14
- Dimensions: L 210 x P 210 x H 16 mm
- Poids: 0,66 kg
- GTIN: 4015613677255



120345

PVC\* 98,- € ②

### Disque de coupe pour râpes DTV

- Conçu pour: Fromage dur, Fromage râpé, Copeaux
- Épaisseur de coupe: 1 mm
- Dimensions: L 206 x P 206 x H 35 mm
- Poids: 0,55 kg
- GTIN: 4015613676081



120341

PVC\* 54,- € ②

### Disque de coupe pour râpes DT2

- Conçu pour: Copeaux
- Épaisseur de coupe: 2 mm
- Dimensions: L 206 x P 206 x H 35 mm
- Poids: 0,55 kg
- GTIN: 4015613677224



120347

PVC\* 82,- € ②

### Disque de coupe pour râpes DT4

- Conçu pour: Copeaux
- Épaisseur de coupe: 4 mm
- Dimensions: L 205 x P 205 x H 35 mm
- Poids: 0,54 kg
- GTIN: 4015613677231



120346

PVC\* 75,- € ②

### Disque de coupe pour râpes DT7

- Conçu pour: Fromage à pâte demi-dure, Fromage râpé, Copeaux
- Épaisseur de coupe: 7 mm
- Dimensions: L 206 x P 206 x H 35 mm
- Poids: 0,54 kg
- GTIN: 4015613676067



120337

PVC\* 69,- € ②

### Disque de coupe pour râpes DTV8

- Conçu pour: Copeaux
- Épaisseur de coupe: 8 mm
- Dimensions: L 206 x P 206 x H 35 mm
- Poids: 0,47 kg
- GTIN: 4015613677217



120338

PVC\* 82,- € ②

### Disque de coupe pour râpes DT9

- Conçu pour: Fromage à pâte molle, Fromage râpé, Copeaux
- Épaisseur de coupe: 9 mm
- Dimensions: L 206 x P 206 x H 35 mm
- Poids: 0,47 kg
- GTIN: 4015613676074



120339

PVC\* 72,- € ②

### Disque pour bâtonnets / julienne DQ4

- Conçu pour: Bâtonnets / julienne
- Épaisseur de coupe: 4 mm
- Dimensions: L 206 x P 206 x H 35 mm
- Poids: 0,73 kg
- GTIN: 4015613676036



120333

PVC\* 98,- € ②

### Disque pour bâtonnets/julienne DQ8

- Conçu pour: Bâtonnets / julienne
- Épaisseur de coupe: 8 mm
- Dimensions: L 205 x P 205 x H 35 mm
- Poids: 0,68 kg
- GTIN: 4015613676043



120334

PVC\* 98,- € ②



- Matériau CNS 18/10  
Plastique
- Conçu pour Copeaux  
Tranches  
Bâtonnets
- Inserts de coupe 2 accessoires pour râper/découper des bâtonnets (3,5 mm, 7 mm)  
3 accessoires pour couper des tranches (1,5 mm, 2,5 mm, 3,5 mm)
- Propriétés Avec 5 accessoires de coupe  
Accessoires lavables en machine  
Bac récupérateur de restes, plastique  
Pieds antidérapants
- Compris 1 support pour 4 accessoires, plastique
- Dimensions L 400 x P 130 x H 145 mm
- Poids 0,95 kg

## Hachoirs à viande



## Cutter T3N 3L



- Matériau Aluminium  
Polycarbonate
- Contenance 3 litre(s)
- Vitesse de rotation max. 730 t / min.
- Modèle de lame 2 lames (double lame)  
CNS 18/10
- Dimensions du bol en acier inoxydable Ø 210 mm, hauteur 110 mm
- Interrupteur de marche/arrêt Oui
- Puissance 0,37 kW | 230 V | 50 Hz
- Dimensions L 400 x P 320 x H 320 mm
- Poids 12 kg

## Hache-viande FW10

370224

PVC\* 239,- €



GTIN 4015613580739



- Matériau Plastique
- Matériau de l'entonnoir du moulin Acier inoxydable / fonte d'aluminium
- Puissance max. 10 kg / h.
- Diamètre des disques 62 mm
- Marche arrière Oui
- Interrupteur de marche/arrêt Oui
- Propriétés Compartiment intégré pour le rangement des disques perforés
- Compris
  - 1 lames en acier inoxydable, à 4 ailes
  - 1 embout à Kebbe (plat orientale)
  - 1 accessoire à formes pour biscuits
  - 1 poussoir
  - 1 tube à farcir les saucisses
- Puissance 3 disques perforés (3mm, 4,8 mm, 8 mm)
- Dimensions 0,85 kW | 230 V | 50/60 Hz
- Poids L 350 x P 205 x H 340 mm
- 4,95 kg

## Hache-viande 12SQ0, 0,75 kW

370213

PVC\* 979,- €



GTIN 4015613582849



- Matériau Aluminium
- Matériau de l'entonnoir du moulin CNS 18/10
- Matériau du réducteur Acier
- Puissance max. 160 kg / h.
- Diamètre des disques 70 mm
- Marche arrière Non
- Interrupteur de marche/arrêt Oui
- Propriétés Nettoyage facile grâce à l'entonnoir de moulin et au moulin amovibles
- Compris
  - 1 disque perforé 6 mm
  - 1 lame
  - 1 poussoir
- Puissance 0,75 kW | 230 V | 50 Hz
- Dimensions L 290 x P 460 x H 500 mm
- Poids 20 kg

### Grille perf. 12SQ0/2

- Diamètre des perforations: 2 mm
- Dimensions: L 70 x P 70 x H 20 mm
- Poids: 0,18 kg
- GTIN: 4015613429700

A370201

PVC\* 59,- €



### Grille perf. 12SQ0/4,5

- Diamètre des perforations: 4,5 mm
- Dimensions: L 70 x P 70 x H 20 mm
- Poids: 0,13 kg
- GTIN: 4015613429717

A370202

PVC\* 42,- €



### Grille perf. 12SQ0/8

- Diamètre des perforations: 8 mm
- Dimensions: L 70 x P 70 x H 20 mm
- Poids: 0,13 kg
- GTIN: 4015613527086

A370207

PVC\* 42,- €



### Couteau 12SQ0

- Dimensions: L 60 x P 60 x H 10 mm
- Poids: 0,04 kg
- GTIN: 4015613429731

A370204

PVC\* 25,- €



## Hache-viande 22CQ0

370223

PVC\* 1 298,- €



GTIN 4015613531595



CNS  
18/10

- Matériau
- Matériau de l'entonnoir du moulin
- Matériau du réducteur
- Puissance max.
- Diamètre des disques
- Marche arrière
- Interrupteur de marche/arrêt
- Propriétés

### • Compris

- Puissance
- Dimensions
- Poids

CNS 18/10  
CNS 18/10  
Acier  
200 kg / h.  
82 mm  
Non  
Oui  
Nettoyage facile grâce à l'entonnoir de moulin et au moulin amovibles  
1 disque perforé 6 mm  
1 lame  
1 poussoir  
1,1 kW | 230 V | 50 Hz  
L 255 x P 450 x H 450 mm  
27 kg

### Grille perf. 22CQ0/2

- Diamètre des perforations: 2 mm
- Dimensions: L 85 x P 85 x H 25 mm
- Poids: 0,25 kg
- GTIN: 4015613429755

A370215

PVC\* 75,- €



### Grille perf. 22CQ0/4,5

- Diamètre des perforations: 4,5 mm
- Dimensions: L 85 x P 85 x H 25 mm
- Poids: 0,2 kg
- GTIN: 4015613429762

A370216

PVC\* 48,- €



### Grille perf. 22CQ0/8

- Diamètre des perforations: 8 mm
- Dimensions: L 85 x P 85 x H 25 mm
- Poids: 0,2 kg
- GTIN: 4015613527093

A370220

PVC\* 48,- €



### Couteau 22CQ0/8

- Dimensions: L 75 x P 75 x H 13 mm
- Poids: 0,04 kg
- GTIN: 4015613429786

A370218

PVC\* 27,- €



## Hache-viande 22CQ0 Unger

370225

PVC\* 1 569,- €



GTIN 4015613640006



CNS  
18/10

- Matériau
- Matériau de l'entonnoir du moulin
- Matériau du réducteur
- Puissance max.
- Diamètre des disques
- Système Unger
- Marche arrière
- Interrupteur de marche/arrêt
- Propriétés

### • Compris

- Puissance
- Dimensions
- Poids

CNS 18/10  
CNS 18/10  
Acier  
300 kg / h.  
82 mm  
Oui  
Non  
Oui  
Nettoyage facile grâce à l'entonnoir de moulin et au moulin amovibles  
1 prédécoupeur  
1 poussoir  
2 disques perforés Unger (4,5 mm, 8 mm)  
2 lames Unger  
1,1 kW | 230 V | 50 Hz  
L 250 x P 530 x H 490 mm  
27,65 kg

### Grille perf. U22CQ0/2

- Diamètre des perforations: 2 mm
- Dimensions: L 81 x P 81 x H 10 mm
- Poids: 0,25 kg
- GTIN: 4015613659831

A370228

PVC\* 51,- €



### Grille perf. U22CQ0/4,5

- Diamètre des perforations: 4,5 mm
- Dimensions: L 81 x P 81 x H 8 mm
- Poids: 0,2 kg
- GTIN: 4015613659848

A370229

PVC\* 31,- €



### Grille perf. U22CQ0/8

- Diamètre des perforations: 8 mm
- Dimensions: L 81 x P 81 x H 8 mm
- Poids: 0,2 kg
- GTIN: 4015613659855

A370230

PVC\* 31,- €



### Couteau U22CQ0

- Dimensions: L 67 x P 67 x H 16 mm
- Poids: 0,04 kg
- GTIN: 4015613659817

A370226

PVC\* 35,- €



### Ébaucheuse U22CQ0

- Dimensions: L 81 x P 81 x H 8 mm
- Poids: 0,17 kg
- GTIN: 4015613659824

A370227

PVC\* 42,- €



## Trancheuses – Vue d'ensemble des caractéristiques

- ✓ Matériau: Aluminium, Plexiglas, Plastique
- ✓ Conçu pour: Charcuterie
- ✓ Avec aiguiser de lame: Oui
- ✓ Commutateur magnétique: Oui
- ✓ Bac récupérateur de restes: Oui
- ✓ Interrupteur de marche/arrêt: Oui
- ✓ Degré de protection: IPX3
- ✓ Modèle: Trancheuse en porte-à-faux / Trancheuse à gravité
- ✓ Modèle de chariot: 2 poignées, Amovible
- ✓ Protection de la lame: double
- ✓ Système de guidage de coupe: Oui
- ✓ Témoin lumineux de contrôle: Marche/arrêt
- ✓ Longueur du câble: 1,4 m



▶ Conçue pour : la charcuterie



▶ Bac récupérateur de restes efficace



▶ Système propre de guidage de coupe



▶ Aiguiser de lame pratique

### Trancheuse 195-1

174196

PVC\* 439,- €



GTIN 4015613683188



L'équipement de cette trancheuse optimisée avec une lame de 195 mm se distingue à plusieurs points de vue par ses caractéristiques techniques. La trancheuse en porte-à-faux puissante dispose d'un bac de récupération des restes, d'un aiguiser de lame, d'un système de guidage de coupe ainsi que d'une double protection de la lame et d'un commutateur magnétique pour assurer la sécurité.

• Matériau	Aluminium Plexiglas Plastique
• Diamètre de la lame	195 mm
• Épaisseur de coupe	1 - 12 mm
• Longueur de coupe	185 mm
• Hauteur de coupe	130 mm
• Vitesse de rotation max.	277 t / min.
• Degré de protection	IPX3
• Puissance	0,11 kW   230 V   50 Hz
• Dimensions	L 335 x P 440 x H 340 mm
• Poids	11,2 kg

#### Lame 195, dentelé

- Modèle de lame: Ondulé
- Conçu pour: Charcuterie
- Matériau: Acier, Chromé dur
- Diamètre de la lame: 195 mm
- Dimensions: L 195 x P 195 x H 13 mm
- Poids: 0,64 kg
- GTIN: 4015613658254



174050

PVC\* 79,- €

#### Lame 195, antiadhésif

- Modèle de lame: Revêtement antiadhésif
- Matériau: Acier inoxydable, Avec revêtement en teflon
- Diamètre de la lame: 195 mm
- Dimensions: L 195 x P 195 x H 13 mm
- Poids: 0,64 kg
- GTIN: 4015613658261



174051

PVC\* 95,- €



## Trancheuse 220-1

174221

PVC\* 469,- €



GTIN 4015613683195



L'équipement de cette trancheuse optimisée avec une lame de 220 mm se distingue à plusieurs points de vue par ses caractéristiques techniques. La trancheuse en porte-à-faux puissante dispose d'un bac de récupération des restes, d'un aiguiser de lame, d'un système de guidage de coupe ainsi que d'une double protection de la lame et d'un commutateur magnétique pour assurer la sécurité.

- Matériau Aluminium  
Plexiglas  
Plastique
- Diamètre de la lame 220 mm
- Épaisseur de coupe 1 - 12 mm
- Longueur de coupe 205 mm
- Hauteur de coupe 135 mm
- Vitesse de rotation max. 191 t / min.
- Degré de protection IPX3
- Puissance 0,13 kW | 230 V | 50 Hz
- Dimensions L 410 x P 475 x H 360 mm
- Poids 14 kg

### Lame 220, dentelé

- Modèle de lame: Ondulé
- Conçu pour: Charcuterie
- Matériau: Acier, Chromé dur
- Diamètre de la lame: 220 mm
- Dimensions: L 220 x P 220 x H 15 mm
- Poids: 0,67 kg
- GTIN: 4015613658278



174052

PVC\* 85,- €



### Lame 220, antiadhésif

- Modèle de lame: Revêtement antiadhésif
- Matériau: Acier inoxydable, Avec revêtement en teflon
- Diamètre de la lame: 220 mm
- Dimensions: L 220 x P 220 x H 15 mm
- Poids: 0,67 kg
- GTIN: 4015613658285



174053

PVC\* 98,- €



## Trancheuse 250-1

174251

PVC\* 549,- €



GTIN 4015613664064



L'équipement de cette trancheuse optimisée avec une lame de 250 mm se distingue à plusieurs points de vue par ses caractéristiques techniques. La trancheuse en porte-à-faux puissante dispose d'un bac de récupération des restes, d'un aiguiser de lame, d'un système de guidage de coupe ainsi que d'une double protection de la lame et d'un commutateur magnétique pour assurer la sécurité.

- Matériau Aluminium  
Plexiglas  
Plastique
- Diamètre de la lame 250 mm
- Épaisseur de coupe 1 - 12 mm
- Longueur de coupe 195 mm
- Hauteur de coupe 140 mm
- Vitesse de rotation max. 190 t / min.
- Degré de protection IPX3
- Puissance 0,13 kW | 230 V | 50 Hz
- Dimensions L 435 x P 510 x H 385 mm
- Poids 14,75 kg

### Lame 250, dentelé

- Modèle de lame: Ondulé
- Conçu pour: Charcuterie
- Matériau: Acier, Chromé dur
- Diamètre de la lame: 250 mm
- Dimensions: L 250 x P 250 x H 18 mm
- Poids: 1,17 kg
- GTIN: 4015613658292



174054

PVC\* 95,- €



### Lame 250, antiadhésif

- Modèle de lame: Revêtement antiadhésif
- Matériau: Acier inoxydable, Avec revêtement en teflon
- Diamètre de la lame: 250 mm
- Dimensions: L 250 x P 250 x H 18 mm
- Poids: 1,17 kg
- GTIN: 4015613658308



174055

PVC\* 105,- €



## Trancheuse 275 Plus

174276

PVC\* 629,- €



GTIN 4015613673189



L'équipement de cette trancheuse optimisée avec une lame de 275 mm se distingue à plusieurs points de vue par ses caractéristiques techniques. La trancheuse en porte-à-faux puissante dispose d'un bac de récupération des restes, d'un aiguiseur de lame, d'un système de guidage de coupe ainsi que d'une double protection de la lame et d'un commutateur magnétique pour assurer la sécurité.

• Matériau	Aluminium Plexiglas Plastique
• Diamètre de la lame	275 mm
• Épaisseur de coupe	1 - 12 mm
• Longueur de coupe	180 mm
• Hauteur de coupe	150 mm
• Vitesse de rotation max.	190 t / min.
• Degré de protection	IPX3
• Puissance	0,13 kW   230 V   50 Hz
• Dimensions	L 435 x P 520 x H 385 mm
• Poids	16,85 kg

### Lame 275, dentelé

- Modèle de lame: Ondulé
- Conçu pour: Charcuterie
- Matériau: Acier, Chromé dur
- Diamètre de la lame: 275 mm
- Dimensions: L 275 x P 275 x H 22 mm
- Poids: 1,47 kg
- GTIN: 4015613658315



174056

PVC\* 165,- €



### lame 275, antiadhésif

- Modèle de lame: Revêtement antiadhésif
- Matériau: Acier inoxydable, Avec revêtement en téflon
- Diamètre de la lame: 285 mm
- Dimensions: L 275 x P 275 x H 22 mm
- Poids: 1,47 kg
- GTIN: 4015613658322



174057

PVC\* 189,- €



## Trancheuse 300-1

174301

PVC\* 798,- €



GTIN 4015613683201



L'équipement de cette trancheuse optimisée avec une lame de 300 mm se distingue à plusieurs points de vue par ses caractéristiques techniques. La trancheuse en porte-à-faux puissante dispose d'un bac de récupération des restes, d'un aiguiseur de lame, d'un système de guidage de coupe ainsi que d'une double protection de la lame et d'un commutateur magnétique pour assurer la sécurité.

• Matériau	Aluminium Plexiglas Plastique
• Diamètre de la lame	300 mm
• Épaisseur de coupe	1 - 15 mm
• Longueur de coupe	230 mm
• Hauteur de coupe	175 mm
• Vitesse de rotation max.	186 t / min.
• Degré de protection	IPX3
• Puissance	0,2 kW   230 V   50 Hz
• Dimensions	L 480 x P 630 x H 461 mm
• Poids	20,8 kg

### Lame 300, dentelé

- Modèle de lame: Ondulé
- Conçu pour: Charcuterie
- Matériau: Acier, Chromé dur
- Diamètre de la lame: 300 mm
- Dimensions: L 300 x P 300 x H 23 mm
- Poids: 2,13 kg
- GTIN: 4015613658339



174058

PVC\* 185,- €



### Lame 300, antiadhésif

- Modèle de lame: Revêtement antiadhésif
- Matériau: Acier inoxydable, Avec revêtement en téflon
- Diamètre de la lame: 300 mm
- Dimensions: L 300 x P 300 x H 23 mm
- Poids: 2,13 kg
- GTIN: 4015613658346



174059

PVC\* 198,- €





Puissante et nécessitant peu d'entretien - la trancheuse à entraînement pour les applications difficiles dans les cuisines professionnelles et les boucheries/charcuteries. Conçue pour la découpe de la charcuterie et du fromage.

- Matériau Aluminium
- Modèle Trancheuse en porte-à-faux / Trancheuse à gravité
- Machine à entraînement
- Conçu pour Fromage
- Charcuterie
- Diamètre de la lame 300 mm
- Épaisseur de coupe 1 - 30 mm
- Longueur de coupe 250 mm
- Hauteur de coupe 220 mm
- Vitesse de rotation max. 270 t / min.
- Modèle de chariot 2 poignées
- Amovible
- Chromé
- Avec aiguiser de lame Oui
- Protection de la lame Simple
- Commutateur magnétique Non
- Système de guidage de coupe Oui
- Bac récupérateur de restes Oui
- Témoin lumineux de contrôle Marche/arrêt
- Interrupteur de marche/arrêt Oui
- Longueur du câble 1,5 m
- Degré de protection IP 33
- Interrupteur IP 67
- Compris 1 outil pour le changement de lame
- Puissance 0,4 kW | 230 V | 50 Hz
- Dimensions L 547 x P 615 x H 545 mm
- Poids 36 kg



► Conçue pour la charcuterie et le fromage



► Bac récupérateur de restes efficace



► Nettoyage facile



► Guide de découpe propre

#### Lame 300, dentelé

- Modèle de lame: Ondulé
- Conçu pour: Charcuterie
- Matériau: Acier, Chromé dur
- Diamètre de la lame: 300 mm
- Dimensions: L 300 x P 300 x H 23 mm
- Poids: 2,13 kg
- GTIN: 4015613658339



174058

PVC\* 185,- € ②

#### Lame 300, antiadhésif

- Modèle de lame: Revêtement antiadhésif
- Matériau: Acier inoxydable, Avec revêtement en téflon
- Diamètre de la lame: 300 mm
- Dimensions: L 300 x P 300 x H 23 mm
- Poids: 2,13 kg
- GTIN: 4015613658346



174059

PVC\* 198,- € ②

## Eplucheuses à pommes de terre



### Eplucheuse p. de t. 5 Kg

**A120181**

PVC\* 1 798,- €



GTIN 4015613433448



• Matériau

CNS 18/10

• Contenance

5 kg



• Puissance max.

60 kg / h.



• Réglage de la vitesse

1 niveau



• Minuterie

Oui

• Témoin lumineux de contrôle

Oui

• Interrupteur de marche/arrêt

Oui

• Raccord d'eau

3/4"

• Puissance

0,37 kW | 230 V | 50 Hz

• Dimensions

L 610 x P 520 x H 560 mm

• Poids

28 kg

### Eplucheuse p. de t. 7,5 Kg

**A120186**

PVC\* 2 298,- €



GTIN 4015613433455



• Matériau

CNS 18/10

• Contenance

7,5 kg



• Puissance max.

90 kg / h.



• Réglage de la vitesse

1 niveau



• Réglage de la durée

de 0 à 4 minutes

• Minuterie

Oui

• Témoin lumineux de contrôle

Oui

• Interrupteur de marche/arrêt

Oui

• Raccord d'eau

3/4"

• Puissance

0,75 kW | 230 V | 50 Hz

• Dimensions

L 400 x P 770 x H 870 mm

• Poids

38 kg



## Appareils de mise sous vide



### Machine sous vide 305/15L

300748

PVC\* 139,- €



GTIN 4015613710907



- Matériau
- Longueur de la baguette d'apport
- Nombre de cordons de soudure
- Durée de soudure réglable
- Pompe à vide
- Vide maximum
- Intensité du vide réglable
- Fonctions

Acier inoxydable  
Plastique  
305 mm  
1  
2 niveaux  
15 l/min. (0,9 m³/h)  
-800 mbar  
Oui  
Mise sous vide et scellement combinés  
Mise sous vide, délicate et normale  
Scellement, humide et sec  
Scellement manuel  
Mariner  
Mise sous vide avec des récipients sous vide  
Pour emballer sous vide, utiliser uniquement des sachets de mise sous vide gaufrés (striés d'un côté)  
Porte-rouleau avec lame intégrée  
1 rouleau de film de mise sous vide (largeur 22 cm, longueur 3 m)  
1 rouleau de film de mise sous vide (largeur 28 cm, longueur 3 m)  
1 tuyau de raccordement (pour la mise sous vide externe)  
0,13 kW | 230 V | 50 Hz  
L 400 x P 180 x H 92 mm  
2,2 kg

- Remarque importante

- Propriétés
- Compris

- Puissance
- Dimensions
- Poids



#### Set de rouleaux film plastique 220

- Dotation du set: 2 rouleaux de film de mise sous vide
- Largeur du rouleau: 22 cm
- Longueur du rouleau: 5 m
- Dimensions: L 220 x P 40 x H 40 mm
- Poids: 0,4 kg
- GTIN: 4015613474946



300418

PVC\* 15,- € ②

#### Set de rouleaux film plastique 280

- Dotation du set: 2 rouleaux de film de mise sous vide
- Largeur du rouleau: 28 cm
- Longueur du rouleau: 5 m
- Dimensions: L 280 x P 50 x H 50 mm
- Poids: 0,2 kg
- GTIN: 4015613474953



300419

PVC\* 17,- € ②

#### Réc. mise sous vide p. 300741

- Matériau: Plastique
- Contenance: 1,5 litre(s)
- Empliable: Oui
- Dimensions: L 135 x P 135 x H 180 mm
- Poids: 0,3 kg
- GTIN: 4015613632445



300422

PVC\* 25,- € ②



## Appareil MsV 300P/MSD, 320mm

300305

PVC\* 498,- €



GTIN 4015613469775



• Matériau	Plastique
• Longueur de la baguette d'apport	320 mm
• Nombre de cordons de soudure	1
• Pompe à vide	0,9 m <sup>3</sup> / h.
• Contrôle du vide	Électronique
• Affichage numérique	Oui
• Interrupteur de marche/arrêt	Oui
• Puissance	0,49 kW   230 V   50-60 Hz
• Dimensions	L 390 x P 310 x H 140 mm
• Poids	4,5 kg

## Machine sous vide 420/20L

300746

PVC\* 449,- €



GTIN 4015613699257



Prêt en permanence : l'appareil de mise sous vide avec porte-rouleau et lame intégrée est prêt à l'emploi immédiatement. L'appareil convient particulièrement pour mettre sous vide, faire mariner et sceller de petites quantités.



• Matériau	Acier inoxydable Plastique
• Longueur de la baguette d'apport	420 mm
• Nombre de cordons de soudure	2
• Durée de soudure réglable	2 niveaux
• Pompe à vide	20 l / min. (env. 1,2 m <sup>3</sup> / h.)
• Vide maximum	-900 mbar
• Contrôle du vide	Électronique
• Fonctions	Mise sous vide et scellement combinés Mariner Sceller
• Affichage numérique	Oui
• Témoin lumineux de contrôle	Marche/arrêt
• Éclairage	Oui
• Interrupteur de marche/arrêt	Oui
• Propriétés	Porte-rouleau avec lame intégrée
• Compris	1 rouleau de film de mise sous vide (40 cm x 6 m)
• Puissance	0,35 kW   220-240 V   50 Hz
• Dimensions	L 500 x P 395 x H 140 mm
• Poids	6,5 kg



▶ Porte-rouleau avec lame intégrée



▶ Raccord externe pour récipient de mise sous vide

## Emballuseuse sous vide 390MA

300742

PVC\* 439,- €



GTIN 4015613632810



• Matériau	Acier inoxydable Plastique
• Longueur de la baguette d'apport	390 mm
• Nombre de cordons de soudure	1
• Durée de soudure réglable	0 - 9 secondes
• Pompe à vide	env. 16 l / min. (0,96 m <sup>3</sup> / h.)
• Vide maximum	-931 mbar
• Intensité du vide réglable	À 3 niveaux et manuel
• Contrôle du vide	Électronique
• Fonctions	Mariner
• Affichage numérique	Oui
• Témoin lumineux de contrôle	Oui
• Éclairage	LED
• Propriétés	Raccord externe pour récipient de mise sous vide
• Remarque importante	Pour emballer sous vide, utiliser uniquement des sachets de mise sous vide gaufrés (striés d'un côté)
• Puissance	0,67 kW   220-240 V   50 Hz
• Dimensions	L 485 x P 210 x H 200 mm
• Poids	7,28 kg



- Matériau
- Longueur de la baguette d'apport
- Nombre de cordons de soudure
- Pompe à vide
- Vide maximum
- Fonctions



- Affichage numérique
- Témoin lumineux de contrôle
- Propriétés



- Compris

- Puissance
- Dimensions
- Poids

CNS 18/10  
 400 mm  
 1  
 env. 31,5 l / min. (1,9 m<sup>3</sup> / h.)  
 -850 mbar  
 Mise sous vide manuelle  
 Scellement manuel  
 Mariner  
 Non  
 Oui  
 Collecteur de liquides  
 Affichage de la pression par le manomètre  
 Porte-rouleau avec lame intégrée  
 1 rouleau de film de mise sous vide (40 cm x 3 m)  
 1 tuyau de raccordement (pour mettre des récipients sous vide)  
 5 sachets de mise sous vide (40 x 50 cm)  
 0,38 kW | 230 V | 50 Hz  
 L 550 x P 325 x H 270 mm  
 12,45 kg

### Set de rouleaux film plastique 400

- Dotation du set: 2 rouleaux de film de mise sous vide
- Matériau: Polyéthylène, Polyamide
- Largeur du rouleau: 40 cm
- Longueur du rouleau: 6 m
- Dimensions: L 400 x P 65 x H 65 mm
- Poids: 0,2 kg
- GTIN: 4015613715742



300424

PVC\* 22,- € ②

## Accessoires

### Sachet de mise sous vide G1,2L

- Contenance: 1,2 litre(s)
- Taille de sachet: 160 x 250 mm
- Modèle: Gaufré (nervuré d'un côté)
- Compatible avec la mise sous vide: Oui
- Propriétés: À 4 couches, Sans plastifiants, Neutre au goût et inodore, Résistant à la chaleur jusqu'à 95 °C, Convient aux aliments
- Unité de commande: 1 carton (50 sachets)
- Dimensions: L 160 x P 250 x H 25 mm
- Poids: 0,32 kg
- GTIN: 4015613459196



300411

PVC\* 9,- € ②

### Sachet de mise sous vide G2,5L

- Contenance: 2,5 litre(s)
- Taille de sachet: 200 x 300 mm
- Modèle: Gaufré (nervuré d'un côté)
- Compatible avec la mise sous vide: Oui
- Propriétés: À 4 couches, Sans plastifiants, Neutre au goût et inodore, Résistant à la chaleur jusqu'à 95 °C, Convient aux aliments
- Unité de commande: 1 carton (50 sachets)
- Dimensions: L 200 x P 300 x H 25 mm
- Poids: 0,5 kg
- GTIN: 4015613459202



300412

PVC\* 11,- € ②

### Sachet de mise sous vide G7,5L

- Contenance: 7,5 litre(s)
- Taille de sachet: 300 x 400 mm
- Modèle: Gaufré (nervuré d'un côté)
- Compatible avec la mise sous vide: Oui
- Propriétés: À 4 couches, Sans plastifiants, Neutre au goût et inodore, Résistant à la chaleur jusqu'à 95 °C, Convient aux aliments
- Unité de commande: 1 carton (50 sachets)
- Dimensions: L 300 x P 400 x H 25 mm
- Poids: 1,05 kg
- GTIN: 4015613459219



300413

PVC\* 21,- € ②

### Sachet mise sous vide, structuré

- Contenance: 20 litre(s)
- Taille de sachet: 400 x 600 mm
- Modèle: Gaufré (nervuré d'un côté)
- Unité de commande: 1 carton (50 sachets)
- Dimensions: L 600 x P 400 x H 30 mm
- Poids: 1,98 kg
- GTIN: 4015613473345



300414

PVC\* 44,- € ②

## Machine sous vide K 250/150L

**300301**

PVC\* 2 598,- €



GTIN 4015613708355



Appareil de mise sous vide puissant et solide avec commande intuitive. Les plaques fournies permettent d'adapter la hauteur dans la chambre si nécessaire.



- Matériau
  - Acier inoxydable
  - Plastique
- Matériau du couvercle
  - Plexiglas
- Longueur de la baguette d'apport
  - 250 mm
- Nombre de cordons de soudure
  - 1
- Durée de soudure réglable
  - 6 niveaux
- Dimensions de la chambre
  - L 256 x P 370 x H 125 mm
- Pompe à vide
  - 150 l / min. (8-9 m<sup>3</sup> / h.)
- Vide maximum
  - 995 mbar
- Intensité du vide réglable
  - Non
- Fonctions
  - Mise sous vide et scellement combinés
- Témoin lumineux de contrôle
  - Mise sous vide et scellement combinés
  - Marche/arrêt
- Interrupteur de marche/arrêt
  - Oui
- Compris
  - 2 plaques pour l'adaptation de la hauteur (250 x 300 x 17 mm)
- Puissance
  - 0,5 kW | 230 V | 50 Hz
- Dimensions
  - L 306 x P 512 x H 265 mm
- Poids
  - 30 kg



► Fonctions : mise sous vide et soudure combinées



► Durée de soudure réglable : 6 niveaux

## Appareil de mise sous vide 290/4

**300744**

PVC\* 1 198,- €



GTIN 4015613651897



- Matériau
  - Acier inoxydable
- Matériau du couvercle
  - Polyméthacrylate de méthyle (PMMA)
- Dimensions de la chambre
  - L 350 x P 300 x H 110 mm
- Longueur de la baguette d'apport
  - 290 mm
- Nombre de cordons de soudure
  - 1
- Durée de soudure réglable
  - 0 - 6 secondes
- Pompe à vide
  - env. 77 l / min. (4,62 m<sup>3</sup> / h.)
- Vide maximum
  - 992 mbar
- Contrôle du vide
  - Électronique
- Intensité du vide réglable
  - À 5 niveaux et manuel
- Fonctions
  - Mise sous vide et scellement combinés
  - Mariner
- Affichage numérique
  - Oui
- Témoin lumineux de contrôle
  - Oui
- Puissance
  - 0,63 kW | 220-240 V | 50 Hz
- Dimensions
  - L 360 x P 500 x H 350 mm
- Poids
  - 24,95 kg



Garder un œil sur tout : l'appareil de mise sous vide à compartiment est équipé d'un couvercle en verre et d'un manomètre pour surveiller la dépression. Un étrier de serrage dans le compartiment empêche le sachet sous vide de glisser.

- Matériau
  - Acier inoxydable
  - Plastique
  - Verre
- Matériau du couvercle
- Longueur de la baguette d'apport 300 mm
- Nombre de cordons de soudure 2
- Durée de soudure réglable 3 - 9 secondes
- Dimensions de la chambre L 305 x P 320 x H 90 mm
- Pompe à vide 60 l / min. (env. 4 m<sup>3</sup> / h.)
- Contrôle du vide Commandé par le temps
- Vide maximum -900 mbar
- Intensité du vide réglable Oui
- Fonctions
  - Mise sous vide et scellement combinés
  - Scellement manuel
  - Mariner
- Affichage numérique Oui
- Interrupteur de marche/arrêt Oui
- Propriétés
  - Temps de mise sous vide : 20 - 99 secondes
  - Affichage de la pression par le manomètre
  - Étrier de serrage pour sachet de mise sous vide
- Compris 30 sachets sous vide (280 x 330 mm)
- Puissance 0,35 kW | 220-240 V | 50 Hz
- Dimensions L 375 x P 440 x H 271 mm
- Poids 14,7 kg



- ▶ Mise sous vide et scellement combinés
- ▶ Scellement manuel
- ▶ Mariner



- ▶ Intensité du vide réglable
- ▶ Durée de soudure réglable : 3 à 9 secondes



- ▶ Pompe de mise sous vide : 60 l/min. (env. 4 m<sup>3</sup>/h)
- ▶ Longueur de la tige de soudage : 300 mm
- ▶ Nombre de cordons de soudure 2

## Accessoires

### Sachet de mise sous vide K1,2L

- Contenance: 1,2 litre(s)
- Taille de sachet: 160 x 250 mm
- Modèle: Lisse
- Compatible avec la mise sous vide: Oui
- Propriétés: À 4 couches, Sans plastifiants, Neutre au goût et inodore, Résistant à la cuisson jusqu'à 120 °C, Convient aux aliments
- Unité de commande: 1 paquet (100 sachets)
- Dimensions: L 160 x P 250 x H 25 mm
- Poids: 0,32 kg
- GTIN: 4015613610320



300311

PVC\* 15,- € ②

### Sachet de mise sous vide K2,5L

- Contenance: 2,5 litre(s)
- Taille de sachet: 200 x 300 mm
- Modèle: Lisse
- Compatible avec la mise sous vide: Oui
- Propriétés: À 4 couches, Sans plastifiants, Neutre au goût et inodore, Résistant à la cuisson jusqu'à 120 °C, Convient aux aliments
- Unité de commande: 1 paquet (100 sachets)
- Dimensions: L 200 x P 300 x H 25 mm
- Poids: 0,5 kg
- GTIN: 4015613610337



300312

PVC\* 22,- € ②

### Sachet de mise sous vide K7,5L

- Contenance: 7,5 litre(s)
- Taille de sachet: 300 x 350 mm
- Modèle: Lisse
- Compatible avec la mise sous vide: Oui
- Propriétés: À 4 couches, Sans plastifiants, Neutre au goût et inodore, Résistant à la cuisson jusqu'à 120 °C, Convient aux aliments
- Unité de commande: 1 paquet (100 sachets)
- Dimensions: L 300 x P 350 x H 25 mm
- Poids: 1 kg
- GTIN: 4015613610344



300313

PVC\* 39,- € ②

## Balance cuisine, 15kg, 5g

**A300117**

PVC\* 165,- €



GTIN 4015613587417



- Plage de pesage jusqu'à 15 kg
- Tarer Oui
- Dimensions surface de pesée L 280 x P 220 mm
- Affichage numérique Oui
- Témoin lumineux de contrôle Oui
- Fonctionnement par Batterie
- Bloc d'alimentation
- Remarque importante Convient aux pesages non soumis à l'étalonnage légal
- Propriétés Niveau à bulle (pour l'alignement correct de l'appareil)
- Compris 1 batterie
- 1 bloc d'alimentation
- Puissance 0,004 kW | 230 V | 50 Hz
- Dimensions L 285 x P 330 x H 130 mm
- Poids 3,4 kg

## Balance cuisine, 15kg, 5g

- Résolution 5 g
- Dimensions L 285 x P 330 x H 130 mm
- Poids 3,4 kg
- GTIN 4015613587417

**A300117**

PVC\* 165,- €



## Balance cuisine, 15kg, 2g

- Résolution 2 g
- Dimensions L 280 x P 330 x H 125 mm
- Poids 2,8 kg
- GTIN 4015613587424

**A300118**

PVC\* 185,- €



## Balance digitale, 60kg, 20g

**A300068**

PVC\* 124,- €



GTIN 4015613572437



STAINLESS STEEL

- Matériau Acier inoxydable
- Dimensions surface de pesée L 320 x P 300 mm
- Affichage numérique Oui
- Interrupteur de marche/arrêt Oui
- Fonctionnement par Piles (4 x AAA)
- Bloc d'alimentation
- Remarque importante Convient aux pesages non soumis à l'étalonnage légal
- Propriétés Affichage à distance pour le montage mural, distance max. 1,4 m
- Compris 1 bloc d'alimentation
- Puissance 0,0018 kW | 230 V | 50 Hz
- Dimensions L 325 x P 305 x H 42 mm
- Poids 3,2 kg

## Balance digitale, 60kg, 20g

- Plage de pesage jusqu'à 60 kg
- Résolution 20 g
- Dimensions L 325 x P 305 x H 42 mm
- Poids 3,2 kg
- GTIN 4015613572437

**A300068**

PVC\* 124,- €



## Balance digitale, 150kg, 50g

- Plage de pesage jusqu'à 150 kg
- Résolution 50 g
- Dimensions L 320 x P 300 x H 42 mm
- Poids 3,1 kg
- GTIN 4015613572444

**A300151**

PVC\* 135,- €





## Essoreuse à salade K1-12L

120710

PVC\* 109,- €



GTIN 4015613678245



Pour la préparation efficace, fiable et hygiénique de salades croquantes et de légumes frais. L'utilisation et le nettoyage faciles sont particulièrement pratiques.



- Matériau Plastique
- Contenance 12 litre(s)
- Entraînement Entraînement à manivelle
- Équipement Panier essoreur  
Amovible
- Convient aux aliments Oui
- Lavable en machine Oui
- Écoulement de l'eau Sans
- Particularités Convient également pour sécher les légumes
- Dimensions L 320 x P 320 x H 440 mm
- Poids 2,15 kg



► Contenance : 12 litres



► Entraînement à manivelle

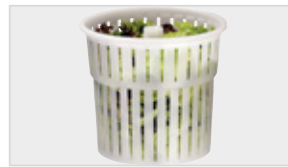

► Panier essoreur, amovible

## Essoreuse à salade K1-25L

120709

PVC\* 119,- €



GTIN 4015613676586



Pour la préparation efficace, fiable et hygiénique de salades croquantes et de légumes frais. L'utilisation et le nettoyage faciles sont particulièrement pratiques.



- Matériau Plastique
- Contenance 25 litre(s)
- Entraînement Entraînement à manivelle
- Équipement Panier essoreur  
Amovible
- Convient aux aliments Oui
- Lavable en machine Oui
- Écoulement de l'eau Tuyau de vidange : 1,6 mètres
- Particularités Convient également pour sécher les légumes
- Dimensions L 420 x P 420 x H 520 mm
- Poids 3,28 kg

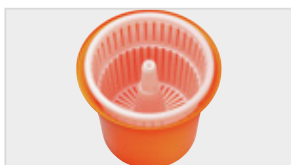

► Contenance : 25 litres



► Entraînement à manivelle

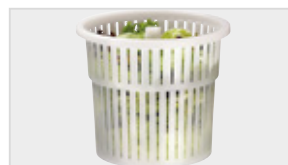

► Panier essoreur, amovible



► Flexible d'écoulement : 1,6 mètre



## ACCESSOIRES DE CUISINE

Tout est dans le détail : là aussi, vous devez retrouver la qualité Bartscher - même si vous n'utilisez qu'une simple casserole ou un récipient GN.

Dans les pages suivantes, nous vous présentons notre offre complète.

## Bac GN, Basic Line



Récipient GN conforme à la norme EN 631 en acier inoxydable au nickel-chrome avec surface satinée



- Matériau
- Norme
- Surface
- Empliable



Acier au nickel-chrome  
EN 631  
Satiné  
Oui

Gastronorm	Profondeur du récipient	Contenance	Dimensions	Poids	Code-No.	PVC*	%	GTIN
1/1 GN	20 mm	0 litre(s)	L 530 x P 325 x H 20 mm	0,25 kg	711020	9,- €	②	4015613695556
1/1 GN	40 mm	5 litre(s)	L 530 x P 325 x H 40 mm	0,5 kg	711040	11,- €	②	4015613695570
1/1 GN	65 mm	9 litre(s)	L 530 x P 325 x H 65 mm	0,6 kg	711065	12,- €	②	4015613695587
1/1 GN	100 mm	14 litre(s)	L 530 x P 325 x H 100 mm	0,7 kg	711100	14,- €	②	4015613695594
1/1 GN	150 mm	21 litre(s)	L 530 x P 325 x H 150 mm	0,8 kg	711150	20,- €	②	4015613695600
1/1 GN	200 mm	28 litre(s)	L 530 x P 325 x H 200 mm	0,9 kg	711200	25,- €	②	4015613695617
2/3 GN	20 mm	0 litre(s)	L 354 x P 325 x H 20 mm	0,15 kg	723020	6,50 €	②	4015613695624
2/3 GN	40 mm	3 litre(s)	L 354 x P 325 x H 40 mm	0,2 kg	723040	7,50 €	②	4015613695631
2/3 GN	65 mm	5,5 litre(s)	L 354 x P 325 x H 65 mm	0,25 kg	723065	9,- €	②	4015613695648
2/3 GN	100 mm	9 litre(s)	L 354 x P 325 x H 100 mm	0,4 kg	723100	11,- €	②	4015613695655
2/3 GN	150 mm	13 litre(s)	L 354 x P 325 x H 150 mm	0,5 kg	723150	15,- €	②	4015613695662
2/3 GN	200 mm	18 litre(s)	L 354 x P 325 x H 200 mm	0,6 kg	723200	18,- €	②	4015613695679
1/2 GN	20 mm	0 litre(s)	L 325 x P 265 x H 20 mm	0,1 kg	712020	6,- €	②	4015613695686
1/2 GN	40 mm	2 litre(s)	L 325 x P 265 x H 40 mm	0,2 kg	712040	7,- €	②	4015613695693
1/2 GN	65 mm	4 litre(s)	L 325 x P 265 x H 65 mm	0,25 kg	712065	8,- €	②	4015613695709
1/2 GN	100 mm	6,5 litre(s)	L 325 x P 265 x H 100 mm	0,55 kg	712100	10,- €	②	4015613695716
1/2 GN	150 mm	9,5 litre(s)	L 325 x P 265 x H 150 mm	0,4 kg	712150	14,- €	②	4015613695723
1/2 GN	200 mm	12,5 litre(s)	L 325 x P 265 x H 200 mm	0,5 kg	712200	17,- €	②	4015613695730
1/3 GN	20 mm	0 litre(s)	L 325 x P 176 x H 20 mm	0,24 kg	713020	5,- €	②	4015613695747
1/3 GN	40 mm	1,5 litre(s)	L 325 x P 176 x H 40 mm	0,1 kg	713040	6,50 €	②	4015613695761
1/3 GN	65 mm	2,5 litre(s)	L 325 x P 176 x H 65 mm	0,15 kg	713065	7,50 €	②	4015613695778
1/3 GN	100 mm	4 litre(s)	L 325 x P 176 x H 100 mm	0,3 kg	713100	9,- €	②	4015613695785
1/3 GN	150 mm	5,75 litre(s)	L 325 x P 176 x H 150 mm	0,69 kg	713150	12,- €	②	4015613695792
1/3 GN	200 mm	7,8 litre(s)	L 325 x P 176 x H 200 mm	0,5 kg	713200	15,- €	②	4015613695808
1/4 GN	20 mm	0 litre(s)	L 265 x P 162 x H 20 mm	0,07 kg	714020	4,- €	②	4015613695822
1/4 GN	40 mm	1,6 litre(s)	L 265 x P 162 x H 40 mm	0,08 kg	714040	6,- €	②	4015613695839
1/4 GN	65 mm	1,8 litre(s)	L 265 x P 162 x H 65 mm	0,12 kg	714065	6,50 €	②	4015613695846
1/4 GN	100 mm	2,8 litre(s)	L 265 x P 162 x H 100 mm	0,2 kg	714100	7,- €	②	4015613695853
1/4 GN	150 mm	4 litre(s)	L 265 x P 162 x H 150 mm	0,4 kg	714150	10,- €	②	4015613695860
1/6 GN	65 mm	1 litre(s)	L 176 x P 162 x H 65 mm	0,07 kg	716065	5,- €	②	4015613695877
1/6 GN	100 mm	1,6 litre(s)	L 176 x P 162 x H 100 mm	0,12 kg	716100	6,- €	②	4015613695884
1/6 GN	150 mm	2,4 litre(s)	L 176 x P 162 x H 150 mm	0,2 kg	716150	8,50 €	②	4015613695891
1/9 GN	65 mm	0,6 litre(s)	L 176 x P 108 x H 65 mm	0,06 kg	719065	4,- €	②	4015613695907
1/9 GN	100 mm	1 litre(s)	L 176 x P 108 x H 100 mm	0,1 kg	719100	6,- €	②	4015613695914

## Couvercle, Basic Line



Gastronorm	Poids	Code-No.	PVC*	%	GTIN
1/1 GN	0,3 kg	711311	10,- €	②	4015613695921
2/3 GN	0,3 kg	711323	9,- €	②	4015613695938
1/2 GN	0,25 kg	711312	8,- €	②	4015613695945
1/3 GN	0,2 kg	711313	6,- €	②	4015613695969
1/4 GN	0,15 kg	711314	5,- €	②	4015613695976
1/6 GN	0,1 kg	711316	4,- €	②	4015613695983
1/9 GN	0,08 kg	711319	3,- €	②	4015613695990

## Bac GN, Top Line



CNS 18/10  
EN 631  
Brillant  
Oui

Gastronorm	Profondeur du récipient	Contenance	Dimensions	Poids	Code-No.	PVC*	%	GTIN
2/1 GN	20 mm	0 litre(s)	L 650 x P 530 x H 20 mm	1,8 kg	A120020	27,- €	②	4015613273662
2/1 GN	40 mm	10 litre(s)	L 650 x P 530 x H 40 mm	1,7 kg	A120040	29,- €	②	4015613271040
2/1 GN	65 mm	18,5 litre(s)	L 650 x P 530 x H 65 mm	2,5 kg	A120065	32,- €	②	4015613271057
2/1 GN	100 mm	28,5 litre(s)	L 650 x P 530 x H 100 mm	3,1 kg	A120103	37,- €	②	4015613271811
2/1 GN	150 mm	42,5 litre(s)	L 650 x P 530 x H 150 mm	3 kg	A120153	49,- €	②	4015613271828
1/1 GN	20 mm	0 litre(s)	L 530 x P 325 x H 20 mm	0,9 kg	A121025	14,- €	②	4016098166722
1/1 GN	40 mm	5 litre(s)	L 530 x P 325 x H 40 mm	1,1 kg	A121040	16,- €	②	4015613271064
1/1 GN	65 mm	9 litre(s)	L 530 x P 325 x H 65 mm	1,25 kg	A121065	18,- €	②	4016098162755
1/1 GN	100 mm	14 litre(s)	L 530 x P 325 x H 100 mm	1,4 kg	A121100	20,- €	②	4016098162762
1/1 GN	150 mm	21 litre(s)	L 530 x P 325 x H 150 mm	1,65 kg	A120610	29,- €	②	4016098101204
1/1 GN	200 mm	28 litre(s)	L 530 x P 325 x H 200 mm	2,1 kg	A121200	37,- €	②	4015613271071
2/4 GN	20 mm	0 litre(s)	L 530 x P 162 x H 20 mm	0,5 kg	A128020	10,- €	②	4015613271118
2/4 GN	40 mm	2 litre(s)	L 530 x P 162 x H 40 mm	0,55 kg	A128040	12,- €	②	4015613271125
2/4 GN	65 mm	3,8 litre(s)	L 530 x P 162 x H 65 mm	0,75 kg	A128065	15,- €	②	4015613271132
2/4 GN	100 mm	6 litre(s)	L 530 x P 162 x H 100 mm	1 kg	A128100	19,- €	②	4015613271149
2/4 GN	150 mm	9 litre(s)	L 530 x P 162 x H 150 mm	1,15 kg	A128150	27,- €	②	4015613271156
2/3 GN	40 mm	3 litre(s)	L 354 x P 325 x H 40 mm	0,75 kg	A125040	14,- €	②	4015613271200
2/3 GN	65 mm	5,5 litre(s)	L 354 x P 325 x H 65 mm	0,83 kg	A125065	16,- €	②	4015613271217
2/3 GN	100 mm	9 litre(s)	L 354 x P 325 x H 100 mm	1,05 kg	A125100	18,- €	②	4015613271224
2/3 GN	150 mm	13 litre(s)	L 354 x P 325 x H 150 mm	1,35 kg	A125150	26,- €	②	4015613271231
2/3 GN	200 mm	18 litre(s)	L 354 x P 325 x H 200 mm	1,55 kg	A125200	32,- €	②	4015613271248
1/2 GN	20 mm	0 litre(s)	L 325 x P 265 x H 20 mm	0,45 kg	A122020	8,- €	②	4015613271088
1/2 GN	40 mm	2 litre(s)	L 325 x P 265 x H 40 mm	0,6 kg	A122040	9,- €	②	4015613271095
1/2 GN	65 mm	4 litre(s)	L 325 x P 265 x H 65 mm	0,6 kg	A122065	10,- €	②	4016098162779
1/2 GN	100 mm	6,5 litre(s)	L 325 x P 265 x H 100 mm	0,7 kg	A122100	13,- €	②	4016098162786
1/2 GN	150 mm	9,5 litre(s)	L 325 x P 265 x H 150 mm	1,05 kg	A120620	19,- €	②	4015613278988
1/2 GN	200 mm	12,5 litre(s)	L 325 x P 265 x H 200 mm	1,15 kg	A122200	26,- €	②	4015613271101
1/3 GN	20 mm	0 litre(s)	L 325 x P 176 x H 20 mm	0,25 kg	A123020	7,- €	②	4015613271255
1/3 GN	40 mm	1,5 litre(s)	L 325 x P 176 x H 40 mm	0,4 kg	A123040	8,- €	②	4015613271262
1/3 GN	65 mm	2,5 litre(s)	L 325 x P 176 x H 65 mm	0,45 kg	A123065	9,- €	②	4016098162793
1/3 GN	100 mm	4 litre(s)	L 325 x P 176 x H 100 mm	0,55 kg	A123100	13,- €	②	4016098162809
1/3 GN	150 mm	5,75 litre(s)	L 325 x P 176 x H 150 mm	0,6 kg	A123150	19,- €	②	4016098101266
1/3 GN	200 mm	7,8 litre(s)	L 325 x P 176 x H 200 mm	0,9 kg	A123200	23,- €	②	4015613271279
1/4 GN	20 mm	0 litre(s)	L 265 x P 162 x H 20 mm	0,2 kg	A124020	6,- €	②	4015613271163
1/4 GN	65 mm	1,8 litre(s)	L 265 x P 162 x H 65 mm	0,3 kg	A124065	8,- €	②	4015613271170
1/4 GN	100 mm	2,8 litre(s)	L 265 x P 162 x H 100 mm	0,45 kg	A124100	9,- €	②	4016098170354
1/4 GN	150 mm	4 litre(s)	L 265 x P 162 x H 150 mm	0,65 kg	A120640	15,- €	②	4016098101297
1/4 GN	200 mm	5,5 litre(s)	L 265 x P 162 x H 200 mm	0,85 kg	A124200	23,- €	②	4015613271187
1/6 GN	65 mm	1 litre(s)	L 176 x P 162 x H 65 mm	0,2 kg	A126065	7,- €	②	4016098170385
1/6 GN	100 mm	1,6 litre(s)	L 176 x P 162 x H 100 mm	0,3 kg	A126100	8,- €	②	4016098170378
1/6 GN	150 mm	2,4 litre(s)	L 176 x P 162 x H 150 mm	0,35 kg	A120650	14,- €	②	4016098101327
1/6 GN	200 mm	3,4 litre(s)	L 176 x P 162 x H 200 mm	0,45 kg	A126200	21,- €	②	4015613271286
1/9 GN	65 mm	0,6 litre(s)	L 176 x P 108 x H 65 mm	0,1 kg	A129065	7,- €	②	4016098169181
1/9 GN	100 mm	1 litre(s)	L 176 x P 108 x H 100 mm	0,2 kg	A129100	8,- €	②	4016098169198

## Bac GN, Top Line



CNS  
18/10



- Matériau
- Norme
- Surface
- Modèle
- Empliable

CNS 18/10  
EN 631  
Brillant  
Avec perforation (troué)  
Oui

Gastronorm	Profondeur du récipient	Contenance	Dimensions	Poids	Code-No.	PVC*	%	GTIN
1/1 GN	65 mm	9 litre(s)	L 530 x P 325 x H 65 mm	1,1 kg	A101065	27,- €	②	4016098175229
1/1 GN	100 mm	14 litre(s)	L 530 x P 325 x H 100 mm	1,4 kg	A101100	31,- €	②	4016098175236
1/1 GN	150 mm	21 litre(s)	L 530 x P 325 x H 150 mm	1,55 kg	A101150	43,- €	②	4016098175243
2/3 GN	65 mm	5,5 litre(s)	L 354 x P 325 x H 65 mm	0,9 kg	A103065	21,- €	②	4015613278940
2/3 GN	100 mm	9 litre(s)	L 354 x P 325 x H 100 mm	0,95 kg	A103100	28,- €	②	4015613487618
2/3 GN	150 mm	13 litre(s)	L 354 x P 325 x H 150 mm	1 kg	A103150	42,- €	②	4015613487625
1/2 GN	65 mm	4 litre(s)	L 325 x P 265 x H 65 mm	0,65 kg	A102065	17,- €	②	4016098175199
1/2 GN	100 mm	6,5 litre(s)	L 325 x P 265 x H 100 mm	0,7 kg	A102100	21,- €	②	4016098175205
1/2 GN	150 mm	9,5 litre(s)	L 325 x P 265 x H 150 mm	0,95 kg	A102150	25,- €	②	4016098175212

## Couvercle



CNS  
18/10

Gastronorm	Poids	Code-No.	PVC*	%	GTIN
1/1 GN	1 kg	A120615	15,- €	②	4016098101211
2/3 GN	0,65 kg	A120634	10,- €	②	4015613271293
1/2 GN	0,45 kg	A120625	9,- €	②	4016098101242
1/3 GN	0,3 kg	A120635	8,- €	②	4016098101273
1/4 GN	0,2 kg	A120645	7,- €	②	4016098101303
1/6 GN	0,18 kg	A120655	5,- €	②	4016098101334
1/9 GN	0,1 kg	A120649	4,- €	②	4016098169204

## Couvercle, ajouré



CNS  
18/10

Gastronorm	Poids	Code-No.	PVC*	%	GTIN
1/1 GN	0,95 kg	A120616	17,- €	②	4016098101228
2/3 GN	0,6 kg	A120637	12,- €	②	4015613271309
1/2 GN	0,4 kg	A120626	10,- €	②	4016098101259
1/3 GN	0,3 kg	A120636	9,- €	②	4016098101280
1/4 GN	0,25 kg	A120646	8,- €	②	4016098101310
1/6 GN	0,15 kg	A120656	7,- €	②	4016098101341
1/9 GN	0,1 kg	A120659	6,- €	②	4016098169211

## Couvercle, joint



CNS  
18/10

Gastronorm	Poids	Code-No.	PVC*	%	GTIN
1/1 GN	0,95 kg	A120615D	35,- €	②	4015613409054
2/3 GN	0,55 kg	A120634D	33,- €	②	4015613409061
1/2 GN	0,4 kg	A120625D	23,- €	②	4015613409078
1/3 GN	0,3 kg	A120635D	19,- €	②	4015613409085
1/4 GN	0,2 kg	A120645D	17,- €	②	4015613409092
1/6 GN	0,1 kg	A120655D	15,- €	②	4015613409108

## Accessoires

### Entretoise, 325 mm

- Dimensions: L 330 x P 20 x H 35 mm
- Poids: 0,1 kg
- GTIN: 4016098101181

A120601

PVC\* 7,- € ②

### Entretoise, 530mm

- Dimensions: L 530 x P 20 x H 35 mm
- Poids: 0,15 kg
- GTIN: 4016098101198

A120602

PVC\* 8,- € ②



## Plaque GN



CNS 18/10



- Matériau
- Bord renforcé
- Empliable



CNS 18/10

Oui

Oui

Gastronorm	Profondeur du récipient	Dimensions	Poids	Code-No.	PVC*	%	GTIN
2/1 GN	20 mm	L 650 x P 530 x H 20 mm	2,7 kg	<b>A101181</b>	39,- €	②	4015613271699
2/1 GN	40 mm	L 650 x P 530 x H 40 mm	2 kg	<b>A101182</b>	46,- €	②	4015613271705
2/1 GN	65 mm	L 650 x P 530 x H 65 mm	2,5 kg	<b>A101183</b>	51,- €	②	4015613271712
1/1 GN	20 mm	L 530 x P 325 x H 20 mm	1,45 kg	<b>A101185</b>	21,- €	②	4015613271729
1/1 GN	40 mm	L 530 x P 325 x H 40 mm	1,5 kg	<b>A101186</b>	24,- €	②	4015613271736
1/1 GN	65 mm	L 530 x P 325 x H 65 mm	1,7 kg	<b>A101187</b>	29,- €	②	4015613271743
1/2 GN	20 mm	L 325 x P 265 x H 25 mm	0,7 kg	<b>A101190</b>	13,- €	②	4015613271750
1/2 GN	40 mm	L 325 x P 265 x H 40 mm	0,75 kg	<b>A101191</b>	15,- €	②	4015613271767
1/2 GN	65 mm	L 325 x P 265 x H 65 mm	0,8 kg	<b>A101192</b>	17,- €	②	4015613271774
2/3 GN	20 mm	L 354 x P 325 x H 20 mm	1,15 kg	<b>A101195</b>	16,- €	②	4015613271781
2/3 GN	40 mm	L 355 x P 325 x H 40 mm	1,05 kg	<b>A101196</b>	20,- €	②	4015613271798
2/3 GN	65 mm	L 354 x P 325 x H 65 mm	0,75 kg	<b>A101197</b>	23,- €	②	4015613271804

## Grille GN

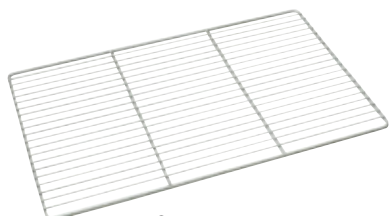

CNS 18/10

Gastronorm	Dimensions	Poids	Code-No.	PVC*	%	GTIN
2/1 GN	L 650 x P 530 x H 10 mm	1,93 kg	<b>A101092</b>	46,- €	②	4016098175267
1/1 GN	L 325 x P 530 x H 10 mm	0,95 kg	<b>A101091</b>	30,- €	②	4016098175250
1/2 GN	L 325 x P 265 x H 56 mm	0,52 kg	<b>786006</b>	21,- €	②	4015613678696
2/3 GN	L 355 x P 325 x H 10 mm	0,79 kg	<b>133212</b>	24,- €	②	4015613332123

## Fond d'insertion perforé, GN



Gastronorm	Poids	Code-No.	PVC*	%	GTIN
1/1 GN	0,8 kg	<b>A101161</b>	25,- €	②	4015613271644
1/2 GN	0,4 kg	<b>A101162</b>	18,- €	②	4015613271651
1/3 GN	0,3 kg	<b>A101163</b>	13,- €	②	4015613271682
1/4 GN	0,25 kg	<b>A101164</b>	11,- €	②	4015613271668



## Bac GN 1/2 "Melamin"

A122300

PVC\* 39,- €



GTIN 4015613615660



- Dotation du set
- Matériau
- Gastronom
- Profondeur du récipient
- Contenance
- Résistant à la température
- Convient aux aliments
- Empliable
- Propriétés
- Dimensions
- Poids

2 récipients GN 1/2 GN « mélamine »  
Mélamine  
1/2 GN  
65 mm  
2,9 litre(s)  
de 0 °C à 70 °C  
Oui  
Oui  
Neutre au goût et inodore  
Résistant et hygiénique  
L 325 x P 265 x H 65 mm  
0,95 kg

## Bac GN 1/1 "Melamin"

A122301

PVC\* 29,- €



GTIN 4015613621982



- Matériau
- Gastronom
- Profondeur du récipient
- Contenance
- Résistant à la température
- Convient aux aliments
- Empliable
- Dimensions
- Poids

Mélamine  
1/1 GN  
65 mm  
6,6 litre(s)  
de 0 °C à 70 °C  
Oui  
Oui  
L 530 x P 325 x H 65 mm  
1,8 kg

## Plateau de service GN 1/1 "Melamin"

A122302

PVC\* 45,- €



GTIN 4015613622545



- Dotation du set
- Matériau
- Gastronom
- Résistant à la température
- Convient aux aliments
- Empliable
- Propriétés
- Dimensions
- Poids

2 plats de service 1/1 GN « mélamine »  
Mélamine  
1/1 GN  
de 0 °C à 70 °C  
Oui  
Non  
Utilisable des deux côtés comme tablette ou  
comme plateau de service  
Neutre au goût et inodore  
Résistant et hygiénique  
L 530 x P 325 x H 20 mm  
1,55 kg

## Bac GN, 1/1 P65, émail

100430

PVC\* 39,- €



GTIN 4015613544304



- Matériau
- Gastronom
- Profondeur du récipient
- Dimensions
- Poids

Émaillé  
1/1 GN  
65 mm  
L 530 x P 325 x H 65 mm  
1,5 kg

## Bac GN, GN 1/1, P65, antiadhésif

100420

PVC\* 54,- €



GTIN 4015613544298



- Matériau
- Gastronom
- Profondeur du récipient
- Propriétés
- Dimensions
- Poids

CNS 18/10  
Revêtu  
1/1 GN  
65 mm  
Pour une cuisson sans graisse  
L 530 x P 325 x H 65 mm  
1,4 kg

## Poêle GN poignée, 2/3 IND

699230

PVC\* 219,- €



GTIN 4015613505343



- Matériau
- Gastronorm
- Contenance
- Avec poignée(s)
- Matériau de la/des poignée(s)
- Compatible avec l'induction
- Dimensions
- Poids

Fonte d'aluminium  
Revêtu  
2/3 GN  
5 litre(s)  
Oui  
Acier inoxydable  
Oui  
L 355 x P 325 x H 100 mm  
3,5 kg

## Poêle GN poignée, 1/1 IND

699110

PVC\* 269,- €



GTIN 4015613505336



- Matériau
- Gastronorm
- Contenance
- Avec poignée(s)
- Matériau de la/des poignée(s)
- Compatible avec l'induction
- Dimensions
- Poids

Fonte d'aluminium  
Revêtu  
1/1 GN  
7,5 litre(s)  
Oui  
Acier inoxydable  
Oui  
L 530 x P 325 x H 100 mm  
3,8 kg

## Braisière en fonte

699100K

PVC\* 175,- €



GTIN 4015613206219



- Matériau
- Avec poignée(s)
- Dimensions
- Poids

Fonte  
Oui  
L 340 x P 365 x H 100 mm  
11,06 kg

## Braisière en fonte

699200K

PVC\* 215,- €



GTIN 4015613206226



- Matériau
- Avec poignée(s)
- Dimensions
- Poids

Fonte  
Oui  
L 335 x P 585 x H 110 mm  
14,96 kg

### Couvercle

- Dimensions: L 335 x P 585 x H 110 mm
- Poids: 4 kg
- GTIN: 4015613157795



699201

PVC\* 87,- €



## Sauteuse wok W385F

A105973

PVC\* 69,- €



GTIN 4015613668468



- Matériau Acier inoxydable
- Type de fond Plat
- Contenance 5,5 litre(s)
- Diamètre du fond 145 mm
- Diamètre 385 mm
- Hauteur de la poêle sans couvercle 140 mm
- Compatible avec l'induction Oui
- Dimensions L 645 x P 385 x H 140 mm
- Poids 1,7 kg

## Poêle



Poêle avec revêtement antiadhésif  
Pour rôtir avec peu de graisse sur tous les types de plaques de cuisson

- Matériau Aluminium  
Acier inoxydable
- Modèle de plaque de braisage Revêtement antiadhésif (Quan Tanium)
- Matériau de la/des poignée(s) Acier inoxydable
- Propriétés de la poignée Isolé contre la chaleur
- Compatible avec l'induction Oui
- Hauteur de poêle 55 mm

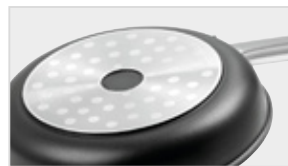

► Convient à la cuisson à induction

Diamètre intérieur	Diamètre du fond	Dimensions	Poids	Code-No.	PVC*	%	GTIN
240 mm	175 mm	L 490 x P 250 x H 140 mm	0,9 kg	A150324	56,- €	②	4015613677958
280 mm	205 mm	L 530 x P 290 x H 140 mm	1,2 kg	A150328	69,- €	②	4015613677965
300 mm	230 mm	L 550 x P 310 x H 140 mm	1,4 kg	A150330	75,- €	②	4015613677972

## Marmite 25 L., avec couvercle

100440

PVC\* 109,- €



GTIN 4015613647746



- Matériau Acier inoxydable
- Contenance 25 litre(s)
- Diamètre du fond 430 mm
- Compatible avec l'induction Oui
- Propriétés de la poignée Isolé contre la chaleur
- Dimensions L 430 x P 430 x H 275 mm
- Poids 6,1 kg

## Marmite 30 L., avec couvercle

100445

PVC\* 119,- €



GTIN 4015613647753



- Matériau Acier inoxydable
- Contenance 30 litre(s)
- Diamètre du fond 430 mm
- Compatible avec l'induction Oui
- Propriétés de la poignée Isolé contre la chaleur
- Dimensions L 430 x P 430 x H 325 mm
- Poids 6,35 kg

## Marmite 30L-D290

100441

PVC\* 92,- €



GTIN 4015613699660



- Matériau
- Contenance
- Diamètre du fond
- Avec bord verseur
- Compatible avec l'induction
- Dimensions
- Poids

CNS 18/10  
30 litre(s)  
290 mm  
Oui  
Oui  
L 320 x P 320 x H 326 mm  
4,5 kg

## Marmite 70L-D380

100442

PVC\* 195,- €



GTIN 4015613714851



- Matériau
- Contenance
- Diamètre du fond
- Avec bord verseur
- Compatible avec l'induction
- Dimensions
- Poids

CNS 18/10  
70 litre(s)  
380 mm  
Oui  
Oui  
L 450 x P 450 x H 450 mm  
12 kg

## Set 9 casseroles

A130442

PVC\* 119,- €



GTIN 4015613417158



- Matériau
- Dotation du set

- Compatible avec l'induction
- Propriétés de la poignée
- Dimensions
- Poids

Acier au nickel-chrome  
4 casseroles avec couvercle et 1 poêle  
Casserole 1 : contenance 2 litres, Ø du fond 16 cm, hauteur 10 cm  
Casserole 2 : contenance 2,7 litres, Ø du fond 18 cm, hauteur 11 cm  
Casserole 3 : contenance 5,1 litres, Ø du fond 24 cm, hauteur 11,5 cm  
Casserole 4 : contenance 6,1 litres, Ø du fond 20 cm, hauteur 20 cm  
Oui  
Poignée(s) froide(s)  
L 585 x P 340 x H 245 mm  
6 kg

## Set 4 marmites, couvercle, AI, IND

A130441

PVC\* 185,- €



GTIN 4015613403977



- Matériau
- Dotation du set

- Compatible avec l'induction
- Propriétés de la poignée
- Dimensions
- Poids

CNS 18/10  
4 casseroles avec couvercle  
Casserole 1 : contenance 8 litres, Ø du fond 24 cm, hauteur 20 cm  
Casserole 2 : contenance 9 litres, Ø du fond 26 cm, hauteur 20,5 cm  
Casserole 3 : contenance 13 litres, Ø du fond 28 cm, hauteur 22,5 cm  
Casserole 4 : contenance 15 litres, Ø du fond 30 cm, hauteur 25 cm  
Oui  
Poignée(s) froide(s)  
L 360 x P 315 x H 425 mm  
9 kg



## Kit marmite isotherme 6L

A100268

PVC\* 119,- €

②

GTIN 4015613657486



CNS 18/10

Un duo imbattable :préparer des plats sans devoir les transvaser dansun thermos adapté pour les maintenir au chaud.



• Dotation du set

Casserole avec couvercle en verre

Récipient thermos

• Matériau

CNS 18/10

Acier inoxydable

Plastique

• Contenance de la casserole

6 litre(s)

• Diamètre du fond de la casserole

225 mm

• Perte de température / heure approx.

5 °C

• Compris

1 couvercle en verre

• Propriétés

Casserole : compatible avec l'induction,

poignées en plastique

Récipient thermos : à double paroi, isolé

par le vide

• Dimensions

L 360 x P 320 x H 220 mm

• Poids

4,75 kg



- ▶ Dotation :
- ▶ casserole avec couvercle en verre
- ▶ thermos



- ▶ Casserole avec couvercle en verre
- ▶ Contenance : 6 litres
- ▶ Diamètre : 225 mm
- ▶ Convient pour l'induction

## Gants de prot., paire, nr



• Matériau

Coton

• Couleur

Noir

• Résistant à la chaleur jusqu'à

200 °C

• Lavable

Jusqu'à 40 °C

Longueur	Dimensions	Poids	Code-No.	PVC*	%	GTIN
320 mm	L 205 x P 360 x H 30 mm	0,34 kg	A500499	11,50 €	①	4015613367507
440 mm	L 210 x P 440 x H 25 mm	0,44 kg	A500498	13,50 €	①	4015613367514
380 mm	L 200 x P 380 x H 25 mm	0,39 kg	A500500	12,50 €	①	4015613367613

## Chalumeau 1300FG

A555302

PVC\* 26,50 €

②

GTIN 4015613409498



Ce chalumeau représente une aide à la cuisine précieuse pour la préparation de vos repas – Que ce soit pour caraméliser, faire fondre du fromage, peler des tomates, faire brunir et plus encore.

STAINLESS STEEL

• Matériau

Acier inoxydable

• Type de gaz

Gaz pour briquet

• Type d'allumage

Allumage Piezo

• Plage de température jusqu'à

1300 °C

• Flamme réglable

Oui

• Rechargeable

Oui

• Modèle

Avec pied

• Non fourni

Remplissage

• Dimensions

L 95 x P 70 x H 165 mm

• Poids

0,15 kg



## Poêles à paëlla



### Poêle à paëlla STP340

**A153234**

PVC\* 9,- €



GTIN 4015613696911



Robustes, entièrement en acier poli, surface de cuisson structurée avec bord haut et manches résistants à la chaleur - les poêles à paëlla Bartscher conviennent également parfaitement à la préparation de pommes de terre rissolées, de viande émincée, de gyros à la poêle ou de chili con carne.

- Matériau Acier Poli
- Modèle de plaque de braisage Acier, poli Structuré
- Propriétés de la poignée Résistant à la chaleur Laqué en rouge
- Dimensions L 340 x P 450 x H 45 mm
- Poids 0,76 kg

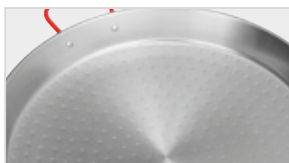

- ▶ Type de surface de cuisson
- ▶ Acier, poli
- ▶ Structuré

Diamètre	Hauteur à l'intérieur	Diamètre du fond	Dimensions	Poids	Code-No.	PVC*	%	GTIN
340 mm	44 mm	280 mm	L 340 x P 450 x H 45 mm	0,76 kg	<b>A153234</b>	9,- €	②	4015613696911
380 mm	44 mm	330 mm	L 485 x P 385 x H 45 mm	1,18 kg	<b>A153238</b>	11,- €	②	4015613696928
420 mm	47 mm	370 mm	L 530 x P 430 x H 48 mm	1,47 kg	<b>A153242</b>	13,- €	②	4015613696935
460 mm	49 mm	405 mm	L 655 x P 465 x H 50 mm	1,92 kg	<b>A153246</b>	15,- €	②	4015613696942
550 mm	56 mm	480 mm	L 730 x P 550 x H 58 mm	3,27 kg	<b>A153255</b>	23,- €	②	4015613696959
600 mm	52 mm	535 mm	L 780 x P 600 x H 55 mm	4 kg	<b>A153260</b>	28,- €	②	4015613696966
650 mm	56 mm	585 mm	L 835 x P 660 x H 58 mm	5,03 kg	<b>A153265</b>	36,- €	②	4015613696973
700 mm	62 mm	640 mm	L 890 x P 710 x H 65 mm	6,68 kg	<b>A153270</b>	52,- €	②	4015613696980
800 mm	70 mm	720 mm	L 1 005 x P 810 x H 73 mm	11,4 kg	<b>A153280</b>	72,- €	②	4015613696997

## Bac couverts 1/1 GN polypropylène

**A500410**

PVC\* 7,- €



GTIN 4015613584164



- Matériau
- Gastronom
- Nombre de compartiments
- Empliable
- Résistant à la chaleur
- Dimensions
- Poids

Polypropylène  
1/1 GN  
4  
Oui  
Oui  
L 530 x P 325 x H 100 mm  
0,7 kg

## Bac couverts pour 4 récipients

**A500394**

PVC\* 32,- €



GTIN 4015613324760



- Matériau
- Conçu pour
- Nombre de compartiments
- Dimensions
- Poids

Acier au nickel-chrome  
4 égouttoirs à couverts  
4  
L 265 x P 305 x H 200 mm  
1,15 kg

### Bac couverts pour 4 récipients

- Compris -
- Non fourni Égouttoir à couverts
- Dimensions L 265 x P 305 x H 200 mm
- Poids 1,15 kg
- GTIN 4015613324760

**A500394**

PVC\* 32,- €



### Bac à couverts avec 4 récipients

- Compris 4 égouttoirs à couverts, plastique, blancs
- Non fourni -
- Dimensions L 305 x P 265 x H 200 mm
- Poids 1,55 kg
- GTIN 4015613360959

**A500395**

PVC\* 36,- €



### Bac couverts 4 récipients, Al18/8

- Compris 4 égouttoirs à couverts, acier au nickel-chrome
- Non fourni -
- Dimensions L 265 x P 305 x H 200 mm
- Poids 2,1 kg
- GTIN 4015613467542

**500392**

PVC\* 59,- €



## Bac couverts 6 récipients

**A500396**

PVC\* 42,- €



GTIN 4015613324777



- Matériau
- Conçu pour
- Nombre de compartiments
- Non fourni
- Dimensions
- Poids

Acier au nickel-chrome  
6 égouttoirs à couverts  
6  
Égouttoir à couverts  
L 380 x P 300 x H 200 mm  
1,45 kg

### Gobelet couverts, Al18/8

- Matériau: Acier au nickel-chrome
- Diamètre: 110 mm
- Dimensions: L 110 x P 110 x H 145 mm
- Poids: 0,2 kg
- GTIN: 4015613397177



**A500385**

PVC\* 7,40 €



### Gobelet couverts, Synth., blc

- Matériau: Plastique
- Diamètre: 115 mm
- Dimensions: L 115 x P 115 x H 145 mm
- Poids: 0,1 kg
- GTIN: 4016098102744



**A500382**

PVC\* 1,10 €



## Pense-bête mural, 610mm, Alu

**A256061**

PVC\* 15,50 €



GTIN 4015613417219



- Matériau Aluminium
- Matériau des roulettes Verre
- Dimensions L 610 x P 60 x H 20 mm
- Poids 0,45 kg

## Pense-bête mural, 610mm, Alu

- Modèle 610 mm de large
- Dimensions L 610 x P 60 x H 20 mm
- Poids 0,45 kg
- GTIN 4015613417219

**A256061**

PVC\* 15,50 €



## Pense-bête mural, 910mm, Alu

- Modèle 910 mm de large
- Dimensions L 910 x P 60 x H 20 mm
- Poids 1 kg
- GTIN 4015613417226

**A256091**

PVC\* 19,50 €



## Salière alu, H110

**A680654**

PVC\* 19,80 €



GTIN 4015613634630



- Matériau Aluminium
- Modèle Avec couvercle à visser
- Conçu pour Épices  
Farine  
Sel  
Sucre
- Unité de commande 1 carton (6 salières)
- Dimensions L 67 x P 67 x H 110 mm
- Poids 0,31 kg

## Salière alu, H190

**A680655**

PVC\* 34,80 €



GTIN 4015613636832



- Matériau Aluminium
- Modèle Avec couvercle à visser
- Conçu pour Épices  
Farine  
Sel  
Sucre
- Unité de commande 1 carton (4 salières)
- Dimensions L 80 x P 80 x H 190 mm
- Poids 0,09 kg

## Ouvre-boîtes KB330

**A120350**

PVC\* 95,- €



GTIN 4015613670096



- Matériau CNS 18/10  
Aluminium  
Plastique
- Matériau de la lame Acier inoxydable
- Matériau de la surface de pose Acier inoxydable 18/10, laqué
- Dimensions surface de présentation L 98 x P 218 mm
- Hauteur max. de boîte 330 mm
- Modèle Entraînement à manivelle  
Fixation par serrage (préparé pour la fixation à vis)  
Épaisseur du plateau de table max. : 45 mm
- Dimensions L 125 x P 290 x H 720 mm
- Poids 1,89 kg

### Lame KB330

- Matériau: Acier inoxydable
- Dimensions: L 20 x P 17 x H 50 mm
- Poids: 0,03 kg
- GTIN: 4015613690414

**A120351**

PVC\* 25,- €



### Roue de transport KB330

- Matériau: Acier
- Dimensions: L 38 x P 38 x H 10 mm
- Poids: 0,07 kg
- GTIN: 4015613690421

**A120352**

PVC\* 22,- €



### Planche à pain KSE475

- Matériau: Bois, Acier inoxydable
- Couleur: Aspect bois
- Propriétés: Porte-lame intégré, Bac à miettes, acier inoxydable
- Compris: 1 couteau à pain, acier inoxydable avec manche en caoutchouc
- Dimensions: L 475 x P 260 x H 40 mm
- Poids: 1,85 kg
- GTIN: 4015613412795



C120100

PVC\* 32,- € ②

### Planche à pain KSM450

- Matériau: Bois, Mélatamine
- Couleur: Bois, blanc
- Propriétés: Bac de miettes, mélamine
- Dimensions: L 450 x P 300 x H 43 mm
- Poids: 1,7 kg
- GTIN: 4015613692630



A120120

PVC\* 42,- € ②

### Planche à pain KSM600

- Matériau: Bois, Mélatamine
- Couleur: Bois, blanc
- Propriétés: Bac de miettes, mélamine
- Dimensions: L 600 x P 400 x H 43 mm
- Poids: 3,15 kg
- GTIN: 4015613692647



A120121

PVC\* 59,- € ②

### Planche à découper 40x30 W

- Matériau: Polyéthylène
- Couleur: Blanc
- Surface de découpe: 400 x 300 mm
- Épaisseur de la planche: 15 mm
- Propriétés: Convient aux aliments, 4 pieds en caoutchouc, antidérapants, Neutre au goût et inodore, Lavable en machine
- Dimensions: L 400 x P 300 x H 20 mm
- Poids: 1,6 kg
- GTIN: 4015613690339



A120587

PVC\* 17,50 € ②

### Planche à découper 60x40 W

- Matériau: Polyéthylène
- Couleur: Blanc
- Surface de découpe:
- Épaisseur de la planche: 15 mm
- Propriétés: Convient aux aliments, 6 pieds en caoutchouc, antidérapants, Neutre au goût et inodore, Lavable en machine
- Dimensions: L 400 x P 600 x H 20 mm
- Poids: 3,4 kg
- GTIN: 4015613690346



A120592

PVC\* 35,- € ②

### Planche découpe PE, BA, blc

- Matériau: Plastique
- Couleur: Blanc
- Gouttière à jus: Sur tout le tour
- Bord de butée: Oui
- Propriétés: Grâce au bord antérieur recourbé, la planche à découper ne risque pas de glisser, Convient aux aliments
- Dimensions: L 580 x P 375 x H 45 mm
- Poids: 2,1 kg
- GTIN: 4015613405025



A120588

PVC\* 24,- € ②

### Planche à découper PRO 53x32 W-R

A120511

PVC\* 29,- € ②

GTIN 4015613710273



- ▶ Hygiène garantie
- ▶ Des planches à découper de différentes couleurs pour les différents groupes d'aliments



Hygiène garantie avec la série de planches à découper PRO - des planches à découper de différentes couleurs pour les différents groupes d'aliments. La planche à découper blanche conforme HACCP est conçue pour la découpe de pâtisseries ou de produits laitiers comme le fromage.

- Matériau
- Surface de découpe
- Épaisseur de la planche
- Gouttière à jus
- Propriétés

Polyéthylène dur (HDPE)  
490 x 285 mm  
20 mm  
Oui  
Convient aux aliments  
HACCP compliant  
Neutre au goût et inodore  
Lavable en machine  
Résistante aux chocs et à la découpe  
Gentle on blades  
6 pieds en caoutchouc, antidérapants  
L 530 x P 325 x H 24 mm  
3,2 kg

- Dimensions
- Poids

Couleur	Dimensions	Poids	Code-No.	PVC*	%	GTIN
Blanc	L 530 x P 325 x H 24 mm	3,2 kg	A120511	29,- €	②	4015613710273
Vert	L 530 x P 325 x H 24 mm	3,2 kg	A120512	29,- €	②	4015613712055
Rouge	L 325 x P 530 x H 24 mm	3,2 kg	A120513	29,- €	②	4015613712062
Bleu	L 325 x P 530 x H 24 mm	3,2 kg	A120514	29,- €	②	4015613712079
Jaune	L 325 x P 530 x H 24 mm	3,2 kg	A120515	29,- €	②	4015613712086



## Aiguseur de couteaux MS310

120558

PVC\* 79,- €



GTIN 4015613675824



Efficace et n'abîme pas les matériaux. Pour les lames lisses et courbées ou les couteaux ondulés – L'aiguseur de couteaux ne fait aucun compromis lorsqu'il s'agit d'aiguser et d'ébarber.

- Matériau Plastique
- Matériau de l'aiguseur Diamant (micrométrique, monocristallin)  
Pierre céramique
- Conçu pour Lames lisses  
Lames courbées  
Lames ondulées
- Niveaux d'aigusage Lames lisses : 2 niveaux (aigusage, léger polissage)  
Lames ondulées : 1 niveau
- Interrupteur de marche/arrêt Oui
- Propriétés Plaque collectrice magnétique pour les particules d'aigusage  
Pieds antidérapants
- Puissance 0,031 kW | 220-240 V | 50/60 Hz
- Dimensions L 190 x P 131 x H 109 mm
- Poids 1,35 kg

## Poubelle "Swing"

860003

PVC\* 125,- €



GTIN 4015613521213



- Matériau Acier inoxydable
- Récipient intérieur séparé Oui
- Contenance 50 litre(s)
- Propriétés du couvercle Couvercle oscillant
- Propriétés Récipient intérieur : tôle d'acier galvanisée, amovible  
Avec poignée sur le récipient intérieur
- Dimensions L 350 x P 350 x H 750 mm
- Poids 6,3 kg

## Poubelle 56L

860006

PVC\* 179,- €



GTIN 4015613630670



- Matériau CNS 18/10
- Contenance 56 litre(s)
- Dimensions récipient intérieur Ø 370 mm | Hauteur: 520 mm
- Propriétés du couvercle Amovible, avec poignée  
Peut être accroché sur le côté du seau
- Roulettes de direction 4 roulettes de direction
- Diamètre des roulettes 60 mm
- Hauteur sans les roulettes de direction 540 mm
- Propriétés Avec poignée latérales
- Dimensions L 460 x P 400 x H 620 mm
- Poids 6,6 kg

### Thermomètre D1500 KTP

- Conçu pour: Mesures de la température à coeur, Contrôle de la température durant le transport et le stockage
- Matériau: Plastique
- Matériau de la sonde de température: Acier inoxydable
- Profondeur de pénétration: 67 mm
- Diamètre de la sonde de température: 4 mm
- Plage de température: de -50 °C à 150 °C
- Grand champ d'affichage: L 21,75 x H 7,5 mm
- Compris: Cache de protection
- Dimensions: L 151 x P 15 x H 20 mm
- Poids: 0,03 kg
- GTIN: 4015613664231



292042

PVC\* 12,- € ②

### Thermomètre 361-01

- Conçu pour: Mesures de la température à coeur
- Matériau: Plastique ABS
- Avec sonde de température: Oui
- Profondeur de pénétration: 140 mm
- Longueur du câble: 1,1 m
- Plage de température: de -31 °C à 200 °C
- Grand champ d'affichage: 57 x 38 mm
- Degré de protection: IP44
- Fonctionnement par: Piles (3 x 1,5 V AAA LR03)
- Non fourni: Piles
- Dimensions: L 90 x P 34 x H 105 mm
- Poids: 0,18 kg
- GTIN: 4015613681948



291040

PVC\* 66,- € ②

### Thermomètre 480

- Conçu pour: Mesures de la température à coeur, Mesures de la température de surface (infrarouge)
- Matériau: Plastique
- Matériau de la sonde de température: Acier inoxydable
- Profondeur de pénétration: 110 mm
- Diamètre de la sonde de température: 3 mm
- Plage de température: de -55 °C à 330 °C
- Plage de température infrarouge: de -33 °C à 220 °C
- Grand champ d'affichage: L 16 x H 23 mm
- Compris: 1 clip de fixation
- Dimensions: L 33 x P 22 x H 160 mm
- Poids: 0,13 kg
- GTIN: 4015613475974



292480

PVC\* 135,- € ②

### Thermomètre A1020 KTP

- Conçu pour: Mesures de la température à coeur, Contrôle de la température durant le transport et le stockage
- Matériau: Acier inoxydable, Plastique
- Matériau de la sonde de température: Acier inoxydable
- Profondeur de pénétration: 120 mm
- Diamètre de la sonde de température: 3,8 mm
- Plage de température: de -20 °C à 102 °C
- Grand champ d'affichage: Ø 25 mm
- Compris: Cache de protection
- Dimensions: L 27 x P 27 x H 140 mm
- Poids: 0,01 kg
- GTIN: 4015613664293



292044

PVC\* 6,50 € ②

### Thermomètre D3000 KTP

- Conçu pour: Mesures de la température à coeur, Contrôle de la température durant le transport et le stockage
- Matériau: Acier inoxydable, Plastique
- Matériau de la sonde de température: Acier inoxydable
- Profondeur de pénétration: 120 mm
- Diamètre de la sonde de température: 3,8 mm
- Plage de température: de -50 °C à 300 °C
- Grand champ d'affichage: L 22 x H 10 mm
- Dimensions: L 34 x P 34 x H 160 mm
- Poids: 0,02 kg
- GTIN: 4015613664255



293043

PVC\* 14,- € ②

### Thermomètre A500

- Conçu pour: Mesures de la température ambiante, Réfrigérateurs / Congélateurs, Contrôle de la température durant le transport et le stockage
- Matériau: Plastique
- Plage de température: de -30 °C à 50 °C
- Grand champ d'affichage: Ø 45 mm
- Dimensions: L 51 x P 13 x H 66 mm
- Poids: 0,01 kg
- GTIN: 4015613664286



292049

PVC\* 5,50 € ②

### Thermomètre A300

- Conçu pour: Mesures de la température ambiante, Réfrigérateurs / Congélateurs, Contrôle de la température durant le transport et le stockage
- Matériau: Acier inoxydable
- Plage de température: de -30 °C à 30 °C
- Grand champ d'affichage: Ø 45 mm
- Dimensions: L 62 x P 35 x H 71 mm
- Poids: 0,04 kg
- GTIN: 4015613664262



292048

PVC\* 7,50 € ②

### Thermomètre A250

- Conçu pour: Réfrigérateurs / Congélateurs, Contrôle de la température durant le transport et le stockage
- Matériau: Acier inoxydable, Plastique
- Plage de température: de -40 °C à 25 °C
- Grand champ d'affichage: L 98 x H 28 mm
- Dimensions: L 134 x P 20 x H 30 mm
- Poids: 0,04 kg
- GTIN: 4015613664279



292043

PVC\* 7,- € ②

### Thermomètre A3000 TP

- Conçu pour: Friteuses
- Matériau: Acier inoxydable
- Matériau de la sonde de température: Acier inoxydable
- Profondeur de pénétration: 300 mm
- Plage de température: de 10 °C à 300 °C
- Compris: 1 clip de maintien réglable
- Dimensions: L 50 x P 50 x H 320 mm
- Poids: 0,2 kg
- GTIN: 4015613633152



292046

PVC\* 7,50 € ②

A close-up photograph of a grey industrial machine, likely a hand dryer or sanitizer. The image shows a dark, curved slot at the top, a horizontal row of small, oval-shaped perforations in the middle, and a glowing red light source visible through a transparent panel at the bottom. The machine has a clean, modern aesthetic.

Les sanitaires sont la carte de visite d'un hôtel et d'un restaurant. Pour que tout y soit conforme au reste de votre équipement, vous trouverez dans ce chapitre un vaste choix d'articles pour que vous puissiez vous présenter sous votre meilleur jour !

ÉQUIPEMENTS HÔTELIERS | HYGIÈNE & CO

## Distrib. savon, montage mural, AI, 1L

850007

PVC\* 33,- €

②

GTIN 4015613536965



CNS

1 L

- Matériau
- Contenance
- Dosage
- Contrôle du niveau de remplissage
- Rechargeable
- Modèle
- Compris
- Non fourni
- Dimensions
- Poids

Acier au nickel-chrome  
Brossé  
1 litre(s)  
Système de pompe  
Fenêtre transparente  
Oui  
Montage mural  
Matériel de fixation  
Remplissage  
L 123 x P 110 x H 204 mm  
0,5 kg



## Distributeur de savon capteur IR S1

850009

PVC\* 82,- €

②

GTIN 4015613610672

CNS  
18/10

1 L

- Matériau
- Contenance
- Dosage
- Contrôle du niveau de remplissage
- Rechargeable
- Verrouillable
- Commande
- Fonctionnement par
- Modèle
- Compris
- Non fourni
- Dimensions
- Poids

CNS 18/10  
Brossé  
1 litre(s)  
Capteur infrarouge  
Fenêtre transparente  
Oui  
Oui  
Sans contact (capteur infrarouge)  
Piles (4 x 1,5 V AA LR6)  
Montage mural  
2 clés (compartiment à piles et réservoir à savon)  
Matériel de fixation  
Piles  
Remplissage  
L 138 x P 100 x H 210 mm  
1 kg



## Distrib. savon 1L, emploi coude

850008

PVC\* 36,- €

②

GTIN 4015613588599



1 L

- Matériau
- Contenance
- Dosage
- Contrôle du niveau de remplissage
- Rechargeable
- Commande
- Modèle
- Compris
- Non fourni
- Dimensions
- Poids

Aluminium  
1 litre(s)  
Système de pompe  
Récipient en plastique transparent  
Oui  
Commande à une main  
Commande avec le coude  
Manuel  
Montage mural  
1 support mural  
Matériel de fixation  
Remplissage  
L 95 x P 222 x H 330 mm  
0,65 kg



## Distributeur de désinfectant PS 0,9L-W

850019

PVC\* 35,- €



GTIN 4015613704746



0,9L

Désinfection rapide et facile des mains pour un maximum de protection. Que ce soit dans les cuisines, les laboratoires ou dans les bâtiments publics – Avec le système de pompe sans cartouche, le distributeur qui s'actionne avec le coude permet des conditions d'hygiène optimales.

- Matériau
  - Aluminium
  - Polypropylène
  - Plastique ABS
- Contenance
  - 0,9 litres
- Dosage
  - Système de pompe
  - Système de pulvérisation
- Contrôle du niveau de remplissage
  - Récipient en plastique transparent
- Rechargeable
  - Oui
- Commande
  - Commande à une main
  - Commande avec le coude
  - Manuel
- Modèle
  - Montage mural
- Compris
  - 1 support mural
  - Matériel de fixation
- Non fourni
  - Remplissage
- Dimensions
  - L 92 x P 225 x H 300 mm
- Poids
  - 0,67 kg

## Bac collecteur PS 0,9L-W

850018

PVC\* 18,- €



GTIN 4015613699431



Conçu pour le distributeur désinfectant PS 0,9L-W et pour le distributeur de savon PS 0,9L-W

- Matériau
  - Acier inoxydable
  - Polypropylène
- Récipient collecteur
  - Dimensions : L 147 x P 240 x H 40 mm
- Propriétés
  - Bac collecteur lavable en machine
- Dimensions
  - L 147 x P 285 x H 377 mm
- Poids
  - 0,45 kg



## Distributeur serviettes, AI, brossé

850006

PVC\* 62,- €



GTIN 4015613536958

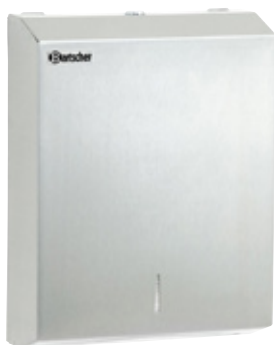

CNS

- Matériau
  - Acier au nickel-chrome
  - Brossé
- Plis du papier
  - Convient pour les serviettes pliées courantes
  - Pliage Interfold
  - Pliage en C
  - Pliage en Z
- Contrôle du niveau de remplissage
  - Fente de contrôle
- Rechargeable
  - Oui
- Verrouillable
  - Oui
- Propriétés
  - Remplissage par le clapet frontal
- Modèle
  - Montage mural
- Compris
  - Matériel de fixation (fixation à quatre points)
- Non fourni
  - Remplissage
- Dimensions
  - L 285 x P 100 x H 370 mm
- Poids
  - 2,2 kg



## Sèche-mains, 2,1kW, synthétique

850000

PVC\* 84,- €



GTIN 4015613459592



- Matériau Plastique
- Température de l'air Env. 60 °C
- Puissance de la soufflerie 53 litres / sec.
- Mise en marche/arrêt automatique par capteur infrarouge Oui
- Propriétés Arrêt automatique lors du retrait des mains
- Modèle Montage mural
- Compris 1 barre en plastique pour la fixation murale
- Puissance Matériel de fixation 2,1 kW | 230 V | 50 Hz
- Dimensions L 244 x P 264 x H 200 mm
- Poids 2,6 kg



## Sèche-mains, 2,3kW, AI

850001

PVC\* 239,- €



GTIN 4015613482019



- Matériau Acier inoxydable
- Finition extra-brillante
- Température de l'air Env. 60 °C
- Puissance de la soufflerie 58 litres / sec.
- Mise en marche/arrêt automatique par capteur infrarouge Oui
- Durée de séchage max. Env. 60 secondes
- Propriétés Buse de sortie d'air rotative
- Arrêt automatique lors du retrait des mains
- Modèle Montage mural
- Compris Matériel de fixation
- Puissance 2,3 kW | 230 V | 50 Hz
- Dimensions L 260 x P 235 x H 210 mm
- Poids 4,8 kg



## Sèche-mains IS 31LS-W

850011

PVC\* 209,- €



GTIN 4015613710259



Petit mais puissant - Le sèche-mains compact avec capteur infrarouge et mise en marche/arrêt automatique est également équipé d'un bouton de marche/arrêt.

- Matériau Plastique
- Température de l'air Env. 80 °C
- Puissance de la soufflerie 31,67 litres / sec.
- Mise en marche/arrêt automatique par capteur infrarouge Oui
- Durée de séchage max. Env. 60 secondes
- Propriétés Arrêt automatique lors du retrait des mains
- Modèle Montage mural
- Compris Matériel de fixation
- Puissance 1,35 kW | 220-240 V | 50-60 Hz
- Dimensions L 250 x P 170 x H 240 mm
- Poids 3,6 kg



## Sèche-mains Jet 1800

850002

PVC\* 689,- €



GTIN 4015613610665



- Matériau Plastique  
Revêtu
- Température de l'air Égal à la température ambiante
- Puissance de la soufflerie 47 litres / sec.
- Durée de séchage max. Env. 30 secondes
- Mise en marche/arrêt automatique par capteur infrarouge Oui
- Propriétés 2 barres de buses à air haute performance  
Bac collecteur pour l'eau de condensation sous l'appareil, contenance : 0,6 litre  
Hygiénique et économique  
Filtre à air  
Éclairage LED rouge dans la fente d'aération  
Arrêt automatique lors du retrait des mains  
Montage mural
- Modèle Matériel de fixation
- Compris 1,8 kW | 230 V | 50 Hz
- Puissance L 295 x P 240 x H 650 mm
- Dimensions 10,2 kg
- Poids



## Cireuse chaussures él.

120109

PVC\* 106,- €



GTIN 4015613544328



- Des chaussures parfaitement propres sans effort - commande au pied par simple pression d'un bouton
- Matériau Acier  
Thermolaqué
  - Équipé de 3 brosses rotatives silencieuses  
1 brosse de nettoyage pour la saleté grossière  
2 brosses de polissage en térylène (polyester) pour chaussures claires ou foncées  
Distributeur de cirage en crème avec soupape sphérique pour 100 ml de cirage liquide (vide)
  - Poignée de transport Oui
  - Interrupteur de marche/arrêt Oui
  - Propriétés Tapis attrape-saleté pour un nettoyage facile  
Moteur ne nécessitant aucun entretien  
1 entonnoir (pour le remplissage facile du distributeur de cirage en crème)
  - Compris 0,12 kW | 230 V | 50 Hz
  - Puissance L 400 x P 240 x H 260 mm
  - Dimensions 6,4 kg
  - Poids



### Cirage liquide, incolore, 1L

- Contenance: 1 litre(s)
- Couleur: Incolore
- Dimensions: L 95 x P 95 x H 210 mm
- Poids: 1 kg
- GTIN: 4016098160539

A120101

PVC\* 59,- €

## Tue-mouches él. IV-22

300306

PVC\* 39,- €



GTIN 4015613534138



- Matériau
- Rayon d'action
- Serrage de la grille
- Puissance d'éclairage
- Modèle

- Compris
- Puissance
- Dimensions
- Poids

Plastique  
6-8 m  
2 500 V  
2 x 6 W, tube fluorescent UV-A  
Appareil de plafond  
Appareil fixe  
1 chaîne  
0,024 kW | 230 V | 50/60 Hz  
L 265 x P 95 x H 265 mm  
2,1 kg

### Tube néon UV-A 6 W

- Puissance d'éclairage: 6 W / UV-A
- Dimensions: L 225 x P 15 x H 15 mm
- Poids: 0,02 kg
- GTIN: 4015613658001

300336

PVC\* 3,80 €



## Tue-mouches él. IV-36

300314

PVC\* 65,- €



GTIN 4015613534152

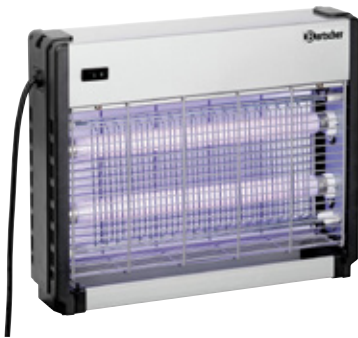

- Matériau
- Rayon d'action
- Serrage de la grille
- Puissance d'éclairage
- Modèle

- Compris
- Puissance
- Dimensions
- Poids

Plastique  
10 m  
2 500 V  
2 x 10 W, tube fluorescent UV-A  
Appareil de plafond  
Appareil fixe  
1 chaîne  
0,033 kW | 230 V | 50/60 Hz  
L 390 x P 95 x H 305 mm  
2,84 kg

### Tube néon UV-A 10 W

- Puissance d'éclairage: 10 W / UV-A
- Dimensions: L 340 x P 25 x H 25 mm
- Poids: 0,05 kg
- GTIN: 4015613658018

300334

PVC\* 4,80 €



## Tue-mouches él. IV-65

300317

PVC\* 89,- €



GTIN 4015613534169

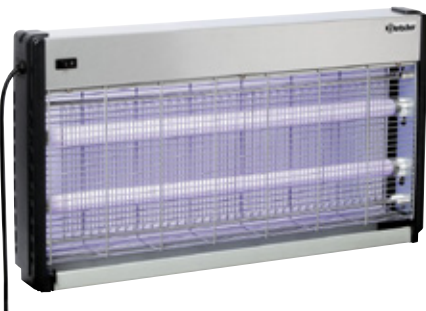

- Matériau
- Modèle

- Rayon d'action
- Serrage de la grille
- Puissance d'éclairage
- Compris
- Puissance
- Dimensions
- Poids

Plastique  
Appareil de plafond  
Appareil fixe  
12 m  
2 500 V  
2 x 20 W, tube fluorescent UV-A  
1 chaîne  
0,045 kW | 230 V | 50/60 Hz  
L 645 x P 100 x H 365 mm  
3,7 kg

### Tube néon UV-A 20 W

- Puissance d'éclairage: 20 W / UV-A
- Dimensions: L 25 x P 25 x H 588 mm
- Poids: 0,08 kg
- GTIN: 4015613658025

300337

PVC\* 6,80 €



## Piège à insectes IF-92

300323

PVC\* 59,- €



GTIN 4015613655413



- Matériau
- Rayon d'action
- Puissance d'éclairage
- Dimensions du film adhésif
- Modèle
- Compris

Acier  
Laqué  
9 m  
1 x 20 W, ampoule UV-A  
L 320 x H 180 mm  
Montage mural  
1 film adhésif  
Matériel de fixation  
0,02 kW | 220-240 V | 50/60 Hz  
L 450 x P 175 x H 160 mm  
1,44 kg

- Puissance
- Dimensions
- Poids

### Feuille adhésive IF-92

- Unité de commande: 1 carton (5 films adhésifs)
- Dimensions: L 320 x P 180 x H 1 mm
- Poids: 0,03 kg
- GTIN: 4015613659183

300326

PVC\* 16,- €



### Agent lumineux UV-A 20 W

- Puissance d'éclairage: 20 W / UV-A
- Dimensions: L 150 x P 70 x H 40 mm
- Poids: 0,1 kg
- GTIN: 4015613659206

300328

PVC\* 10,- €

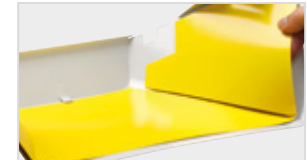

## Piège à insectes IF-91

300324

PVC\* 89,- €



GTIN 4015613655420



- Matériau
- Rayon d'action
- Puissance d'éclairage
- Dimensions du film adhésif
- Modèle
- Compris

Acier au nickel-chrome  
9 m  
1 x 18 W, tube fluorescent UV-A  
L 330 x H 340 mm  
Montage mural  
1 film adhésif  
Matériel de fixation  
0,018 kW | 230 V | 50/60 Hz  
L 360 x P 125 x H 236 mm  
2,6 kg

- Puissance
- Dimensions
- Poids

### Feuille adhésive IF-91

- Unité de commande: 1 carton (5 films adhésifs)
- Dimensions: L 340 x P 330 x H 1 mm
- Poids: 0,03 kg
- GTIN: 4015613659190

300327

PVC\* 18,- €



### Tube néon UV-A 18 W

- Puissance d'éclairage: 18 W / UV-A
- Dimensions: L 43 x P 230 x H 43 mm
- Poids: 0,07 kg
- GTIN: 4015613659213

300330

PVC\* 7,- €



## Piège à insectes IF-100

300321

PVC\* 115,- €



GTIN 4015613638195



- Matériau
- Rayon d'action
- Puissance d'éclairage
- Dimensions du film adhésif
- Modèle

Aluminium  
Plastique  
10 m  
2 x 15 W, tube fluorescent UV-A  
L 390 x H 313 mm  
Appareil fixe  
Montage mural  
2 films adhésifs  
Matériel de fixation  
0,038 kW | 230 V | 50/60 Hz  
L 620 x P 90 x H 355 mm  
2,4 kg

- Compris
- Puissance
- Dimensions
- Poids

### Film adhésif IF-100

- Unité de commande: 1 carton (5 films adhésifs)
- Dimensions: L 390 x P 313 x H 2 mm
- Poids: 0,3 kg
- GTIN: 4015613638201

300322

PVC\* 22,- €



### Tube néon UV-A 15 W

- Puissance d'éclairage: 15 W / UV-A
- Dimensions: L 25 x P 445 x H 25 mm
- Poids: 0,06 kg
- GTIN: 4015613657981

300325

PVC\* 6,- €



<b>A</b>		Distributeurs de désinfectant	426 - 427
Aiguiser de couteaux	423	Distributeurs de savon	426 - 427
Appareils de mise sous vide	402 - 406	Distributeurs de serviettes	427
Appareils à glace pilée	290	Distributeurs isothermique	334 - 335
Appareils à glaçons	287 - 289	<b>E</b>	
Appareils à hot-dogs	192 - 193	Emulsionneurs / Mousseurs à lait	322
Appareils à toaster/gratine	200	Eplucheuses à pommes de terre	401
Armoires chauffantes	234, 353	Essoreuses à salade	408
Armoires frigorifiques	276 - 281	Étagères supérieures	345
Armoires murales réfrigérantes	270	Éviers	36
Armoires suspendues	350	<b>F</b>	
<b>B</b>		Filtre pour corps de friture	147
Bacs Gastronomique	410 - 415	Four à pizza convoyeur	135
Bacs Gastronomique "Melamin"	414	Fourneaux	83 - 87
Bacs à couverts	420	Fours à pizzas	134 - 140
Bain-maries	209 - 212	Fours mixtes à vapeur	110 - 124
Balances de cuisine	407	Fours à basse température	125
Braisières basculantes	94 - 95	Fours à convection	100 - 109
Braisières multifonctions	170	Fours à micro-ondes	204 - 207
<b>C</b>		Friteuse à carpes	151
Cafetières	319	Friteuses	145 - 153
Cafetières thermos	319	Friteuses à beignets	154 - 157
Casiers de lavage	310 - 311	Friteuses à induction	150
Caves à vin	274 - 276	<b>G</b>	
Cendriers	365 - 366	Gants de cuisine	105, 418
Centrifugeuses	336	Gaufriers	201 - 202
Centrifugeuses	337	Gel combustible	221
Chafing dishes	217 - 220	Grills combinés à gaz	168 - 170
Chalumeaux	418	Grills contact	160 - 164
Chambre de pousse	106	Grills nervuré en fonte	30
Chambres froides	282	Grills à eau	170
Chariots	370 - 371	Grills à pierres de lave	15 - 24, 33
Chariots bain-marie	230 - 231	Grills à pierres de lave	171
Chariots buffets, chauds	229	<b>H</b>	
Chariots buffets, froid	258	Hachoirs à viande	395 - 396
Chariots de rangement	372 - 376	Hotpots	211 - 212
Chariots de service	370 - 371	Hottes aspirantes	358 - 360
Chauffe riz	196 - 197	Housse pour table bistrot haute	366 - 367
Chauffe-assiettes	233	Huile de graissage	110 - 124
Chauffe-chocolat	213	<b>I</b>	
Chauffe-frites	35, 55	Installation de traitement de l'eau	314 - 315
Chauffe-mets	213	<b>L</b>	
Chauffe-saucisses	191	Laminaires	133
Chauffe-tasses	232	Lave-mains	354 - 357
Chauffe-terrasses	362 - 364	Lave-vaisselle à capot	304 - 307
Chevalet porte-affiches	361	Laves-vaisselle	296 - 303
Cireuses à chaussures	429	Laves-verres	293 - 295
Congélateurs	283 - 285	<b>M</b>	
Congélateurs	286	Machines à pâtes	142 - 143
Conteneurs pour le transport	369	Machines à café	317 - 325
Coupes-légumes	390 - 394	Machines à essuyer et polir les verres	312
Couteau à pizza	136	Mandoline	394
Crêpières	203	Marmites	96 - 97
Cuiseurs Sous-Vide	126	Marmites	416 - 418
Cuiseurs à pâtes	141	Marmites à vin chaud	332 - 333
Cuiseurs à riz	197	Meubles neutres	352
Cuisinières wok	88 - 89	Mini tables réfrigérées	246 - 247
Cutter/broyeur	394	Mini vitrines réfrigérées	267 - 270
<b>D</b>		Mixeur / Blender	338 - 341
Distributeur de chocolat	334 - 335		
Distributeur d'assiettes	233 - 234		
Distributeurs d'eau chaude	329 - 331		
Distributeurs de boissons	334 - 335		
Distributeurs de céréales	242		



Mixeurs	379 - 381
Mixeurs de bar	338 - 341
Mobilier inox	343 - 353
Moulins à café	326

## O

Ouvre-boîtes	421
--------------	-----

## P

Papier cuisson	161, 163
Pelle à pizza	136
Pense-bêtes muraux	421
Pétrins	382 - 389
Pileurs à glaçons	341
Planches à découper	422
Plaques	105, 124
Plaques chauffantes	240 - 241
Plaques grillades	15 - 24, 33
Plaques grillades	165 - 167
Plonges / Plonges pour laverie	354 - 357
Polisseuses à couverts	312 - 313
Pompes à sauces	195
Ponts thermiques	236 - 239
Poste de cuisson	98 - 99
Poubelles	423
Poêles	415 - 416
Poêles en fonte	92 - 93
Poêles gastronorme	415
Poêles multifonctions	189 - 190
Poêles wok	188
Poêles à paëlla	419
Présentoirs chauffants	222 - 228
Présentoirs réfrigérés	259 - 262
Présentoirs à café	319

## R

Radiants infrarouges	362 - 364
Range-poubelle	351
Rayonnages	343 - 353
Rayonnages	376 - 377
Refrigerateurs rapides	285
Robinetterie	308 - 309
Robots KitchenAid	384 - 389
Robots de cuisine / Pétrisseurs	382 - 389
Réchauds	240 - 241
Réchauds sur pieds	90 - 93
Réchauds à gaz	175 - 177
Réchauds à induction	178 - 185
Réchauds électriques	173 - 174
Réfrigérateurs à bouteilles	276 - 278
Rôtissoires	172

## S

Sachet de mise sous vide	402 - 406
Saladettes	255 - 257
Saladettes pour pizzaiolo	257
Salamandres	127 - 131
Salières	421
Samovars	328
Seau pour huiles usagées	147, 153, 157
Sorbetières	291
Soupière	217
Soupières	214 - 216
Spray d'entretien pour inox	254, 352
Sushi bar	259 - 262
Systèmes de filtration de l'eau	327

Sèches-mains	428 - 429
Série 600	15 - 24
Série 650	25 - 38
Série 700	39 - 63
Série 900	64 - 81

## T

Tableau menu	361
Tables / Bancs	366 - 367
Tables de cuisson	158 - 159
Tables de travail	346 - 349
Tables réfrigérées	248 - 254
Thermomètres	424
Toasteur	198 - 200
Trancheur à saucisses	194
Trancheuses	397 - 400
Tue-mouches	430 - 431

## V

Vitrines chauffantes	222 - 228
Vitrines pour buffet	243 - 244
Vitrines réfrigérées	264 - 266
Vitrines réfrigérées	262 - 263, 271
Vitrines à gâteaux	272 - 273

## W

Woks à induction	25 - 38
Woks à induction	186 - 188



# ROUGE PLUS

Vi EQUIPEMENT

160 Avenue Paul Vaillant Couturier

93120 LA COURNEUVE

tel.: +33 (0)1 75 43 77 96

fax: +33 (0)1 75 43 77 97

site web: [www.rougeplus.com](http://www.rougeplus.com)  
email: [contact@rougeplus.com](mailto:contact@rougeplus.com)