

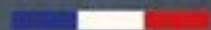

L'affichage
des métiers
de bouche et de
la restauration



PREMIER FABRICANT
FRANÇAIS

LE LEADER DE LA SIGNALÉTIQUE ALIMENTAIRE

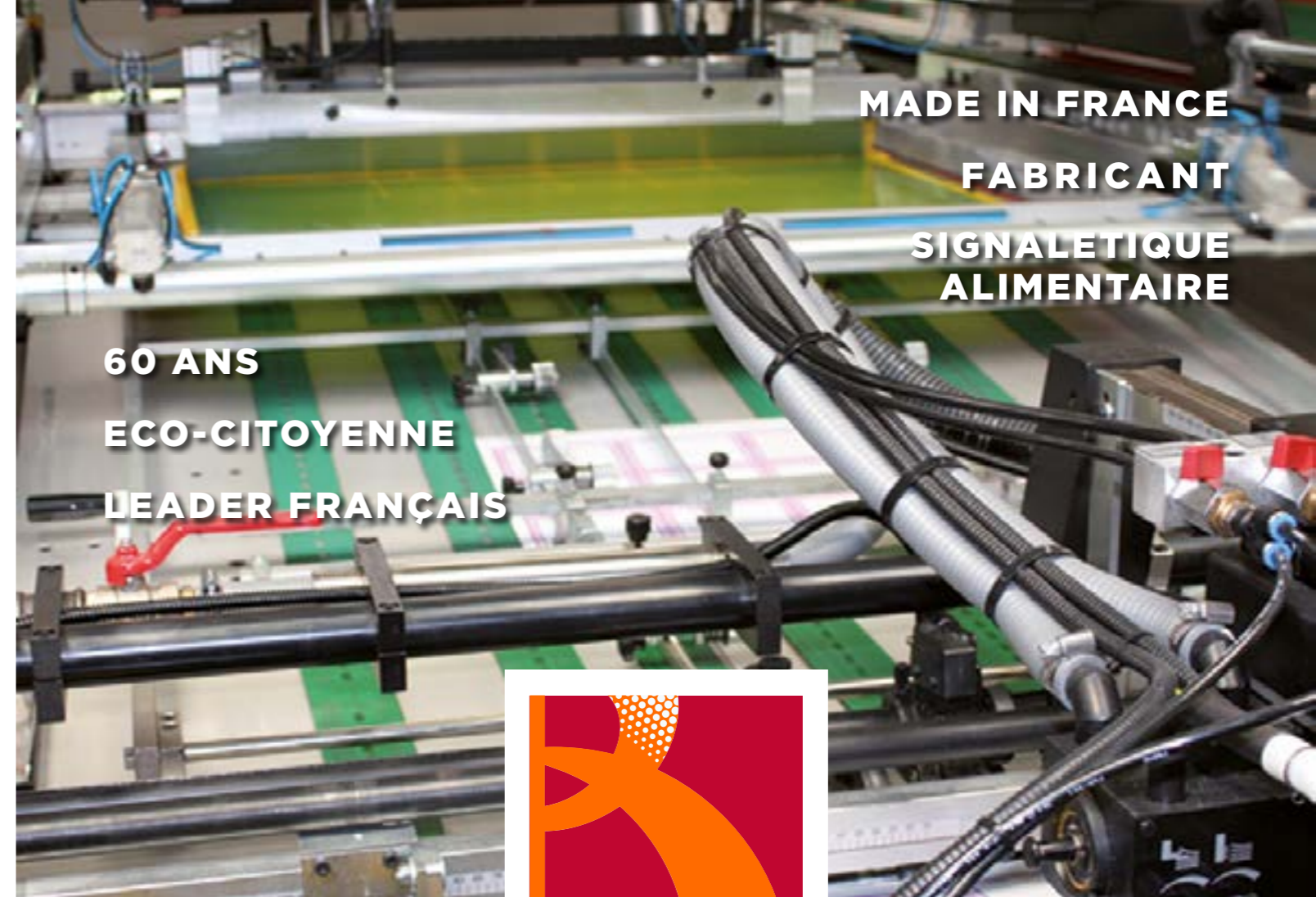

MADE IN FRANCE

FABRICANT

SIGNALÉTIQUE

ALIMENTAIRE

60 ANS

ECO-CITOYENNE

LEADER FRANÇAIS



Leader français de la signalétique alimentaire, **BEQUET** conçoit et fabrique en France depuis plus de 60 ans.

Plus de 2500 références sont présentes à notre catalogue pour satisfaire la demande, en conformité avec les réglementations en vigueur. **BEQUET** c'est aussi un service "sur mesure" qui nous permet d'étudier et de développer vos produits dédiés et uniques. Challengez-nous !

GENEROSITE/ENTRAIDE

Soucieux d'adopter une démarche responsable et solidaire, plusieurs tâches intégrées dans notre processus de fabrication sont confiées à des réseaux protégés : ESAT, entreprises d'insertion, ateliers pénitentiaires.

ENVIRONNEMENT

La sauvegarde de notre environnement est également un sujet nous tenant particulièrement à cœur et, pour cela, nous accomplissons notre mission industrielle selon la charte **IMPRIM'VERT** depuis 2012.

ENTREPRISE ECO-CITOYENNE



CONTACTS

STANDARD : +33 (02) 33 80 45 80

DIRECTION GÉNÉRALE

• Dominique Bouvier | +33 (0)2 33 80 45 83
dominique.bouvier@bequet.com

SECRETARIAT COMMANDES

• Marine Roger | +33 (0)2 33 80 45 85
admin@bequet.com

• Martine Voltier | +33 (0)2 33 80 45 81
admin@bequet.com

STUDIO GRAPHIQUE

• Sylvie Vetillard | +33 (0)2 33 80 45 82
pao@bequet.com

• Gaëlle Derouet | +33 (0)2 33 80 45 89
pao@bequet.com

COMPTABILITÉ

• Philippe Bouvet | +33 (0)2 33 80 45 86
compta@bequet.com

QUALITÉ-SÉCURITÉ-ENVIRONNEMENT

• Guillaume Roulland | +33 (0)2 33 80 45 80
guillaume.roulland@bequet.com

PRODUCTION

• Didier Muller | +33 (0)2 33 80 45 84
didier.muller@bequet.com

WEBMASTER

• Cédric Gauthier | +33 (0)2 33 80 45 80
cedric.progressis@gmail.com

COMMERCIAL OUEST

• Jean-Maurice Dufour | +33 (0)6 09 34 10 59
jeanmaurice.dufour@wanadoo.fr

COMMERCIAL SUD-OUEST

• Jean-Michel Barbero | +33 (0)6 71 90 95 12
jm.barbero@laposte.net

COMMERCIAL SUD-EST

• Laurent Martel | +33 (0)6 03 08 48 16
+33 (0)4 94 78 25 89
contact@martelchr.com

COMMERCIAL NORD-EST-ILE-DE-FRANCE BELGIQUE-LUXEMBOURG

• Jean-Sébastien Leseuil
+33 (0)6 81 62 58 55
js.leseuil@gmail.com



Z.I Nord - 70 rue Lazare Carnot - 61250 Damigny
BP 50803 - 61041 ALENÇON Cedex - France
Tél. +33 (0)2 33 80 45 80 - Fax. +33 (0)2 29 52 80
info@bequet.com - www.bequet.com





INFORMATIONS

conseils d'écriture

some advices to write on a chalk board

Nous vous conseillons d'utiliser les feutres craie effaçables à l'eau spécialement conçus pour les supports PVC, PVC expansé, MDF et surfaces sérigraphiées.

Pour les panneaux en médium (ex: réf 4273, page 114) n'utiliser que la craie tendre.

We recommend to use water removable chalk markers which have been specially developed for PVC, expanded PVC and silkscreen printed area supports.

For the boards made of "medium" use only soft chalk.

sur ardoise

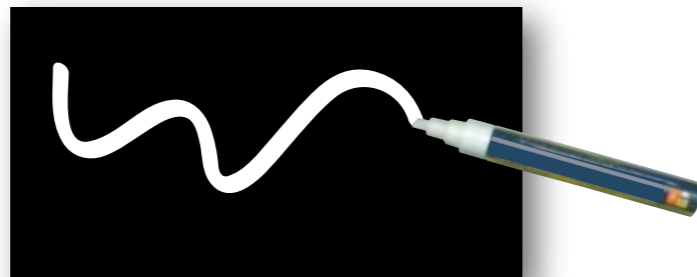

conseils d'entretien

advices of maintenance

pique-prix

To keep a long lasting brightness to your price tags:
- dip into luke warm water with a neutral detergent (ph7) suitable for foods contact such as wash liquid.
Be careful!, don't use too hot water which would damage the price tags and fix the foods residues.
- brush with a soft bristle brush (dishes brush)
- rinse copiously with clear water and let dry.



ardoise



ref.1906

Effectuez un effaçage régulier tous les 10 à 15 jours avec un chiffon doux humide. En cas de traces persistantes, utilisez notre spray **EFFACILE** ref 1906 pour rénover la surface.

Wipe off regularly every 10 to 15 days with a gentle and damp cloth. In case of remnant marks use our ref 1906 EFFACILE spray to restore the surface.

N'utilisez que des produits d'entretien et des accessoires recommandés par BEQUET sur des supports fabriqués par BEQUET.

For articles produced by BEQUET, use only cleaning products and accessories BEQUET recommends.



SOMMAIRE



Tous nos modèles d'étiquette à roulettes 10,5x7, 12x8, et 15x10 cm sont équipés d'un rivet pression pour fixer les DISCINFO.



Le disque se positionne très facilement à l'arrière de nos pique-prix grâce à un rivet pression. Une butée sur la dossier permet de bloquer le disque pour éviter qu'il tourne.

Fenêtres de prix protégées
Tous les modèles d'étiquettes à roulettes réalisés en PVC cristal
Fenêtres de prix ouvertes
Tous les modèles d'étiquettes à roulettes réalisés en PVC blanc ou noir.



Tous nos modèles d'étiquette à roulettes 10,5x7, 12x8, et 15x10 sont vernis au verso pour renforcer la tenue de l'impression, et faciliter l'entretien.

Vous pouvez commander vos étiquettes à roulettes, neutres et à textes sans pique, en précisant sur le bon de commande la mention S.P.I.

agréé contact alimentaire



Photos non contractuelles

CONTENTS

BOUCHERIE-CHARCUTERIE-TRAITEUR
butcher-delicatessen-catering

PAGES
8 à 45

POISSONNERIE
fishmonger

PAGES
46 à 55

BOULANGERIE-PÂTISSERIE
bakery-pastry

PAGES
56 à 71

CRÈMERIE
dairy

PAGES
72 à 79

FRUITS ET LÉGUMES
fruits and vegetables

PAGES
80 à 91

TOUS COMMERCES
any trade
affichage neutre
any purposes signage

PAGES
92 à 105

divers
miscellaneous

PAGES
106 à 119

AFFICHAGE PERSONNALISÉ
personalized signage

PAGES
120 à 121

CAFÉ-HÔTEL-RESTAURANT
horeca

PAGES
122 à 175

ACCESSOIRES
accessories

PAGES
176 à 184

NOS PRODUCTIONS RÉPONDENT AUX NORMES D'HYGIÈNE ET D'AFFICHAGE ACTUELLEMENT EN VIGUEUR

Toutes les caractéristiques, dimensions, poids, etc... mentionnés dans notre catalogue n'ont qu'une valeur indicative.

Toute reproduction, même partielle est interdite. Nos modèles sont déposés.

Nous nous réservons le droit de modifier, remplacer ou supprimer les articles figurants au présent catalogue, sans préavis et sans avoir à en justifier le motif.

Nous utilisons des matériaux certifiés contact alimentaire.

CONDITIONNEMENT : Les étiquettes sont emballées par 10 sous pochettes plastiques, les tableaux sont conditionnés à l'unité.

Sauf précisions, toutes les dimensions sont en centimètres.



BOUCHERIE CHARCUTERIE TRAITEUR

BUTCHER DELICATESSEN CATERING

TRAÇABILITÉ DE LA VIANDE BOVINE

Accord interprofessionnel du 18 février 1997, complété par le Règlement n°1760/2000 du parlement européen et du conseil du 17 juillet 2000. En vigueur depuis le 1er janvier 2002.

Il rend obligatoire l'affichage des informations suivantes :

L'origine : Le lieu de naissance, d'élevage et d'abattage.

La catégorie : Veau, Jeune bovin, Taureau, Bœuf, Génisse, Vache (- de 5 ans ou + de 5 ans)

Le type racial : Laitier, à viande et mixte (lait-viande).

VEAU OU JEUNE BOVIN ?

Règlement CE N°700/2007 du conseil du 11 juin 2007. Modifié par Règlement UE 1308/2013.

Le règlement a adopté la dénomination Veau pour toute commercialisation en France de viande issue de jeunes bovins de moins de 8 mois.

- En France la dénomination Veau est interdite pour les viandes issues de jeunes bovins de plus de huit mois, sauf pour les productions sous cahiers des charges IGP.

- La dénomination Veau est adoptée uniquement pour les viandes issues d'animaux d'âge à l'abattage inférieur ou égal à huit mois. Cette dénomination doit être obligatoirement accompagnée de la mention :

Age à l'abattage : moins de huit mois.

- La dénomination Jeune bovin est utilisée pour les viandes issues d'animaux d'âge à l'abattage supérieur à huit mois mais inférieur à douze mois. Cette dénomination doit être obligatoirement accompagnée de la mention :

Age à l'abattage : de huit mois à moins de douze mois.

TRAÇABILITÉ DES VIANDES FRAÎCHES, RÉFRIGÉRÉES ET CONGELÉES DES ANIMAUX DES ESPÈCES PORCINE, OVINE, CAPRINE ET DES VOLAILLES.

Règlement d'exécution UE n°1337/2013 de la commission du 13 Décembre 2013 du règlement UE n° 1169/2011 rectifié le 26/02/2014 et mis en application au 01/04/2015.

Concernant l'indication du pays d'origine ou du lieu de provenance desdites viandes fraîches, réfrigérées et congelées.

• Pays d'origine si né, élevé et abattu dans le même pays.

Si ce n'est pas le cas :

- Pays d'élevage
- Pays d'abattage.

BOUCHERIE

Rivet pression

agréé contact alimentaire



ÉTIQUETTES

- PVC cristal 75/100^{ème} Fenêtres protégées
- 4 roulettes prix et disque poids. Pique inox



Presto

1	1631	12 x 8 cm	Neutre (paquet de 10)
	1632	12 x 8 cm	A texte (à l'unité)
	1633	10,5 x 7 cm	Neutre (paquet de 10)
	1634	10,5 x 7 cm	A texte (à l'unité)
2	1612	12 x 8 cm	AGNEAU. Neutre (paquet de 10)
	1613	12 x 8 cm	AGNEAU. A texte (à l'unité)
3	1616	12 x 8 cm	PORC. Neutre (paquet de 10)
	1617	12 x 8 cm	PORC. A texte (à l'unité)
4	1629	12 x 8 cm	VOLAILLE. Neutre (paquet de 10)
	1630	12 x 8 cm	VOLAILLE. A texte (à l'unité)
5	1610	12 x 8 cm	VIANDE BOVINE. Neutre (paquet de 10)
	1611	12 x 8 cm	VIANDE BOVINE A texte (à l'unité)
6	1614	12 x 8 cm	VEAU. Neutre (paquet de 10)
	1615	12 x 8 cm	VEAU. A texte (à l'unité)
7	1635	13 x 7 cm	ALLERGENES. Neutre (paquet de 10)
	1636	13 x 7 cm	ALLERGENES. A texte (à l'unité)



PANNEAUX

- PS 2mm
- Fil nylon pour suspension
- Livré avec un feutre noir ref 1692 (à l'unité)

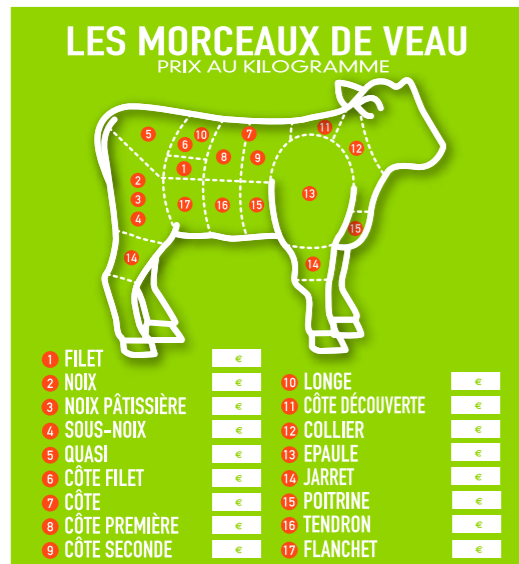

1

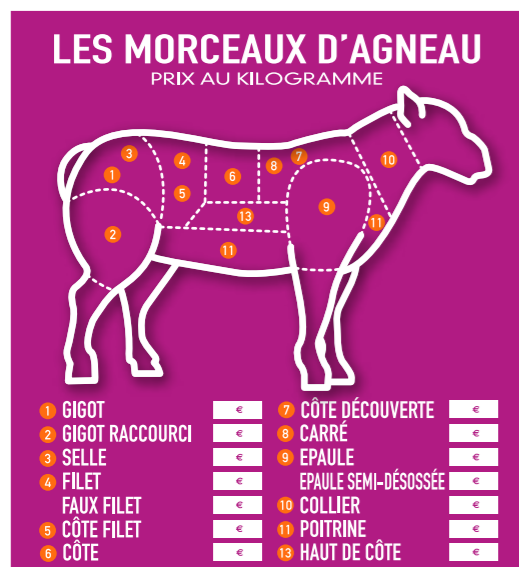

3

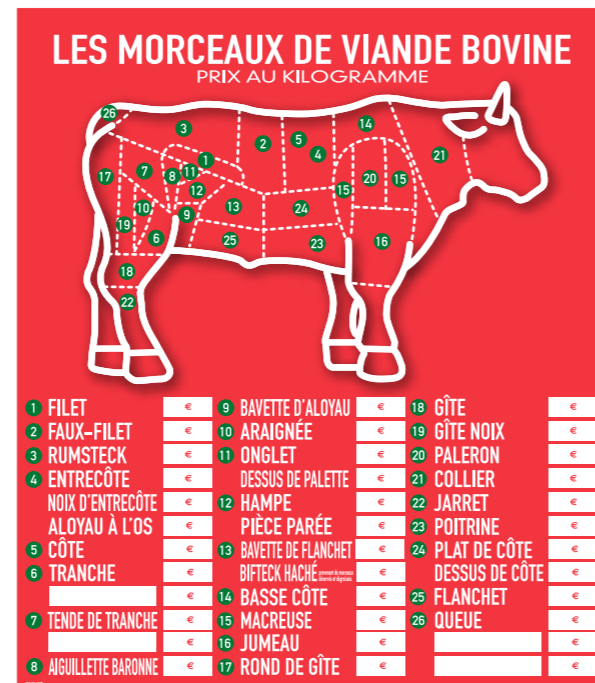

2

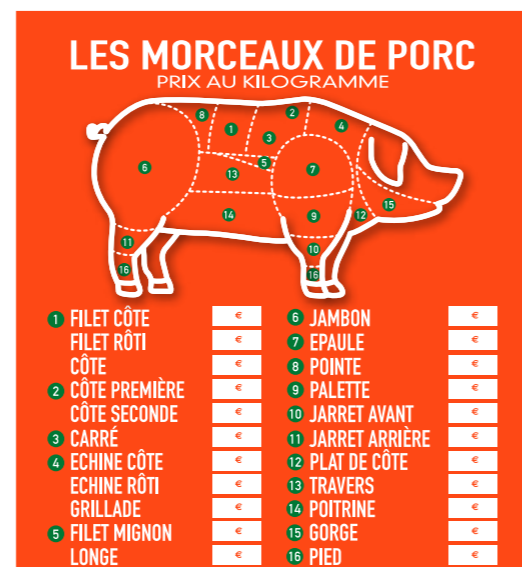

4

Presto

1	3775	45 x 49 cm	VEAU
2	3774	52 x 60 cm	VIANDE BOVINE
3	3776	45 x 49 cm	AGNEAU. Avec adhésif MOUTON
4	3777	45 x 49 cm	PORC

ÉTIQUETTES | PANNEAU | STOP-TROTTOIR

- PVC cristal 75/100^{ème} Fenêtres protégées
- 4 roulettes prix et disque poids, pique inox et sans roulettes, pique inox.



1



2

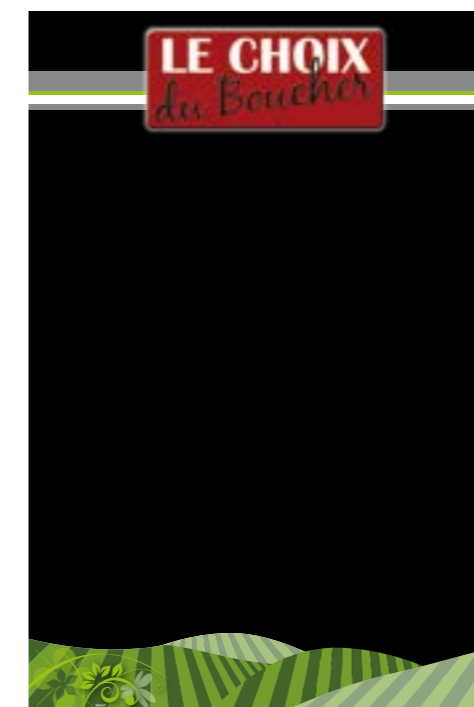

3



4

Impression quadri recto/verso sur matériau composite alu/PVC 6 mm.
Piètement mécano vissé sur ressorts, bonne résistance au vent.
Écriture à la craie, au feutre craie blanc ou de couleur fluo, effaçable à l'eau.
Emballage sous carton unitaire.

Le choix du boucher

	4570	12 x 8 cm	Neutre. Pique inox (paquet de 10)
1	4571	12 x 8 cm	A texte. Pique inox (à l'unité)
2	4572	12 x 8 cm	Neutre. Pique inox (paquet de 10)
	4573	12 x 8 cm	A texte. Pique inox (à l'unité)
3	4574	50 x 70 cm	PS 2 mm. Fil nylon pour suspension (à l'unité)
4	1050	60 x 150 cm	Stop-trottoir. (à l'unité)



ÉTIQUETTES

- PVC cristal 75/100^{ème} Fenêtres protégées
- 4 roulettes prix et disque poids. Pique inox



Tempo

	4585	12 x 9,5 cm	Neutre (paquet de 10)
1	4586	12 x 9,5 cm	A texte (à l'unité)
	4575	12 x 9,5 cm	VIANDE BOVINE. Neutre (paquet de 10)
2	4576	12 x 9,5 cm	VIANDE BOVINE. A texte (à l'unité)
3	4577	12 x 9,5 cm	VEAU. Neutre (paquet de 10)
	4578	12 x 9,5 cm	VEAU. A texte (à l'unité)
	4583	12 x 9,5 cm	VOLAILLE. Neutre (paquet de 10)
4	4584	12 x 9,5 cm	VOLAILLE. A texte (à l'unité)
	4581	12 x 9,5 cm	AGNEAU. Neutre (paquet de 10)
5	4582	12 x 9,5 cm	AGNEAU. A texte (à l'unité)
	4579	12 x 9,5 cm	PORC. Neutre (paquet de 10)
6	4580	12 x 9,5 cm	PORC. A texte (à l'unité)

PANNEAUX

- PS 2 mm sauf refs 3330/3331 (PS 1 mm)
- Livrés avec une pochette de chiffres adhésifs : destinations culinaires, avec os, sans os, bovins, moutons
- Fil nylon pour suspension (à l'unité)

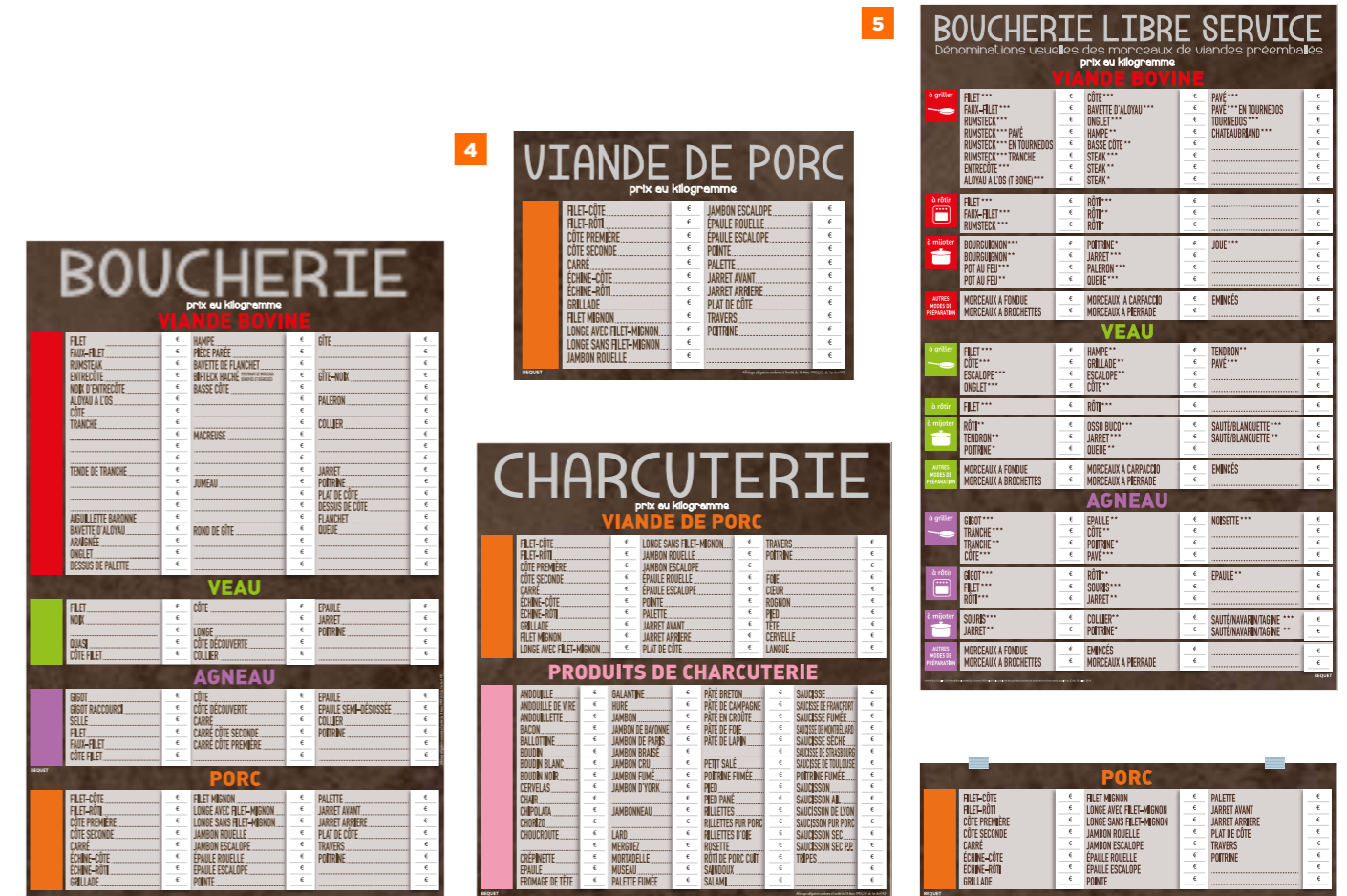

1	3326	70 x 110 cm	BOUCHERIE VBVP*
	3327	70 x 89 cm	BOUCHERIE VBVA*
	3328	40 x 57 cm	BOUCHERIE VBVP*
2	3329	70 x 76 cm	CHARCUTERIE
	3330	45 x 50 cm	CHARCUTERIE
3	3332	70 x 23 cm	Complément PORC. Livré avec 2 grippeurs H (pour panneau ref 3739)
4	3331	50 x 40 cm	PORC
5	3739	70 x 115 cm	BOUCHERIE «LIBRE SERVICE»

*VBVP : Viande Bovine, Veau, Agneau, Porc



ÉTIQUETTES

- PVC cristal 75/100^{ème} Fenêtres protégées
- 4 roulettes prix et disque poids. Pique inox

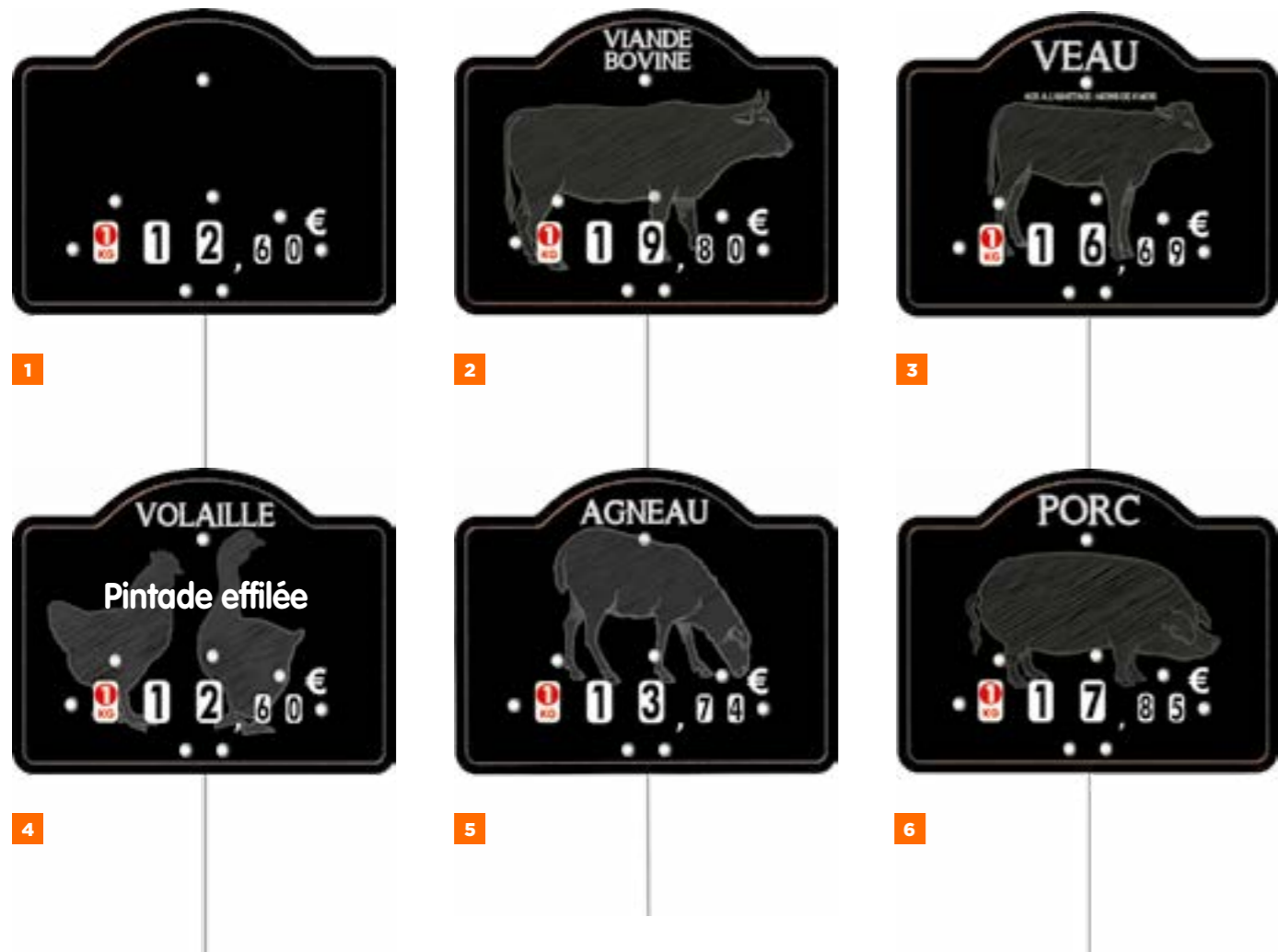

Maestro

1	4548	12 x 9,5 cm	Neutre (paquet de 10)
	4549	12 x 9,5 cm	A texte (à l'unité)
2	4550	12 x 9,5 cm	VIANDE BOVINE. Neutre (paquet de 10)
	4551	12 x 9,5 cm	VIANDE BOVINE. A texte (à l'unité)
3	4552	12 x 9,5 cm	VEAU. Neutre (paquet de 10)
	4553	12 x 9,5 cm	VEAU. A texte (à l'unité)
4	4558	12 x 9,5 cm	VOLAILLE. Neutre (paquet de 10)
	4559	12 x 9,5 cm	VOLAILLE. A texte (à l'unité)
5	4554	12 x 9,5 cm	AGNEAU. Neutre (paquet de 10)
	4555	12 x 9,5 cm	AGNEAU. A texte (à l'unité)
6	4556	12 x 9,5 cm	PORC. Neutre (paquet de 10)
	4557	12 x 9,5 cm	PORC. A texte (à l'unité)

PANNEAUX

- PS 2 mm sauf ref 4564 (PS 1 mm)
- Livrés avec une pochette de chiffres adhésifs : destinations culinaires, avec os, sans os, bovins, moutons (sauf ref 4562)
- Fil nylon pour suspension (à l'unité)

CHARCUTERIE

prix au kilogramme

VIANDE DE PORC

FILET côte	LONGE sans filet mignon	TRAVERS
FILET rôt	JAMBON rose	POITRINE
CÔTE première	JAMBON escalope	FOIE
CÔTE seconde	EPAULE rouelle	COEUR
CARRÉ	EPAULE escalope	ROGNON
ECHINE côte	POINTE	PIED
ECHINE rôt	PALETTE	TÊTE
GRILLADE	JARRET avant	CERVELLE
FILET MIGNON	JARRET arrière	LANGUE
LONGE avec filet mignon	PLAT DE CÔTE	

PRODUITS DE CHARCUTERIE

ANDOUILLE	GALANTINE	PÂTE BRETON	SAUCISSE
ANDOUILLE DE VIRE	HURE	PÂTE DE CAMPAGNE	SAUCISSE DE FRANÇOIS
ANDOUILLETTE	JAMBON	PÂTE EN CROÛTE	SAUCISSE FUMÉE
BACON	JAMBON DE BAYONNE	PÂTE DE FOIE	SAUCISSE DE MONTÉLÉARD
BALLOTTINE	JAMBON DE PARIS	PÂTE DE LAPIN	SAUCISSE SÈCHE
BOUVIN	JAMBON BRASÉ		SAUCISSE DE STRASBOURG
BOUVIN BLANC	JAMBON CRU	PETIT SALÉ	SAUCISSE DE TOULOUSE
BOUVIN NOIR	JAMBON FUMÉ	POITRINE FUMÉE	
CEVYLAS	JAMBON D'YORK	PIED	SAUCISSON
CHAB	JAMBONNET	PIED PANÉ	SAUCISSON JA
CHOPOLATA	JAMBONNET	RELLETTES	SAUCISSON DE LYON
CHORIZO	LARD	RELLETTES PUR PORC	SAUCISSON PUR PORC
CHOUCROUTE	MERQUEZ	ROSETTE	SAUCISSON SEC
	MORTADELLE	ROTI DE PORC CUIT	SAUCISSON SEC PP
CRÊPINETTE	MUSSEAU	SAINBOUX	TIPIS
EPAULE	PALETTE FUMÉE	SALAMI	

VIANDE DE PORC

prix au kilogramme

FILET côte	JAMBON escalope
FILET rôt	EPAULE rouelle
CÔTE première	EPAULE escalope
CÔTE seconde	POINTE
CARRÉ	PALETTE
ECHINE côte	JARRET
ECHINE rôt	JARRET
GRILLADE	PLAT DE CÔTE
FILET MIGNON	TRAVERS
LONGE avec filet mignon	POITRINE
LONGE sans filet mignon	
JAMBON rouelle	

BOUCHERIE

prix au kilogramme

VIANDE BOVINE	VIANDE BOVINE	VIANDE BOVINE
FILET	HAMPE	GÎTE
FAUX-FILET	PIÈCE PARÈRE	
RUMSTEAK	BAVETTE DE FLANCHET	
ENTRECÔTE	BIFTECK HÂCHÉ	GÎTE-NOCK
NOCK D'ENTRECÔTE	BASSE CÔTE	
ALOUAU A L'OS		PALERON
CÔTE		COLLIER
TRANCHE		
	MACRÉUSE	
TENDR DE TRANCHE		JARRET
		POITRINE
	JUMEAU	PLAT DE CÔTE
		DESSUS DE CÔTE
ARGUILLETTE BARONNE		FLANCHET
BAVETTE D'ALOUAU	ROND DE GÎTE	QUEVEU
ABÂCHÉ		
ONGLET		
DESSUS DE PALETTE		
VEAU	VEAU	VEAU
FILET	CÔTE	EPAULE
NOCK	LONGE	JARRET
QUAÏE	CÔTE découverte	POITRINE
CÔTE FILET	COLLIER	
AGNEAU	AGNEAU	AGNEAU
GIGOT	CÔTE	EPAULE
GIGOT raccourci	CÔTE découverte	EPAULE demi-décliné
SELLE	CARRÉ	COLLIER
FILET	CARRÉ	POITRINE
FAUX-FILET	CARRÉ côtes secondes	
CÔTE FILET	CARRÉ côtes premières	
PORC	PORC	PORC
FILET côte	FILET MIGNON	PALETTE
FILET rôt	LONGE avec filet mignon	JARRET avant
CÔTE première	LONGE sans filet mignon	JARRET arrière
CÔTE seconde	JAMBON rouelle	PLAT DE CÔTE
CARRÉ	JAMBON escalope	TRAVERS
ECHINE côte	EPAULE rouelle	POITRINE
ECHINE rôt	EPAULE escalope	
GRILLADE	POINTE	

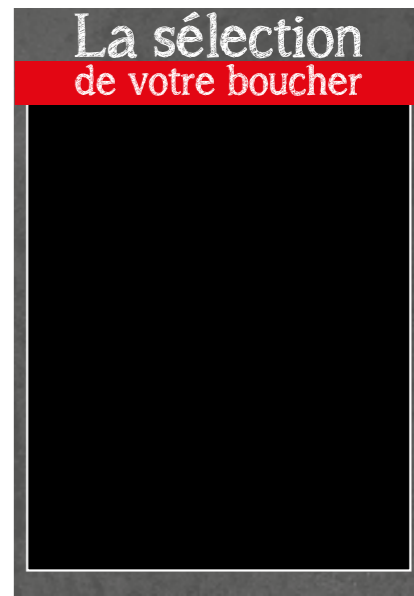

Maestro

1	4563	70 x 80 cm	CHARCUTERIE
2	4560	70 x 100 cm	BOUCHERIE VBVP*
	4561	70 x 80 cm	BOUCHERIE VBVA*
3	4564	50 x 40 cm	PORC
4	4562	50 x 70 cm	ARDOISE; Surface ardoisine pour écriture craie ou feutre craie

*VBVP : Viande Bovine, Veau, Agneau, Porc



ÉTIQUETTES | PANNEAU | ARDOISE

- Etiquettes PVC cristal 75/100^{ème} Fenêtres protégées.
- 4 roulettes prix et disque poids. Pique inox
- Panneau et ardoise PS 2 mm. Fil nylon pour suspension.

Nouveau!



Parchemin

	3089	12 x 8 cm	Neutre (paquet de 10)
1	3090	12 x 8 cm	A texte (à l'unité)
2	3087	10,5 x 7 cm	Neutre (paquet de 10)
	3088	10,5 x 7 cm	A texte (à l'unité)
3	3084	70 x 100 cm	BOUCHERIE VBVAP* (à l'unité)
4	3085	50 x 70 cm	ARDOISE. Ecriture craie ou feutre craie (à l'unité)

ÉTIQUETTES | PANNEAU | ARDOISE

- Etiquettes PVC cristal 75/100^{ème} Fenêtres protégées.
- 4 roulettes prix et disque poids. Pique inox
- Panneau et ardoise PS 2 mm. Fil nylon pour suspension.

Nouveau!



Terroir

	3348	12 x 8 cm	Neutre (paquet de 10)
1	3349	12 x 8 cm	A texte (à l'unité)
	3346	10,5 x 7 cm	Neutre (paquet de 10)
2	3347	10,5 x 7 cm	A texte (à l'unité)
3	3352	70 x 100 cm	BOUCHERIE VBVAP* (à l'unité)
4	3351	50 x 70 cm	ARDOISE. Ecriture craie ou feutre craie (à l'unité)



ÉTIQUETTES | PANNEAU | ARDOISE

- Etiquettes PVC cristal 75/100^{ème} Fenêtres protégées.
- 4 roulettes prix et disque poids. Pique inox
- Panneau et ardoise PS 2 mm. Fil nylon pour suspension.

Nouveau!

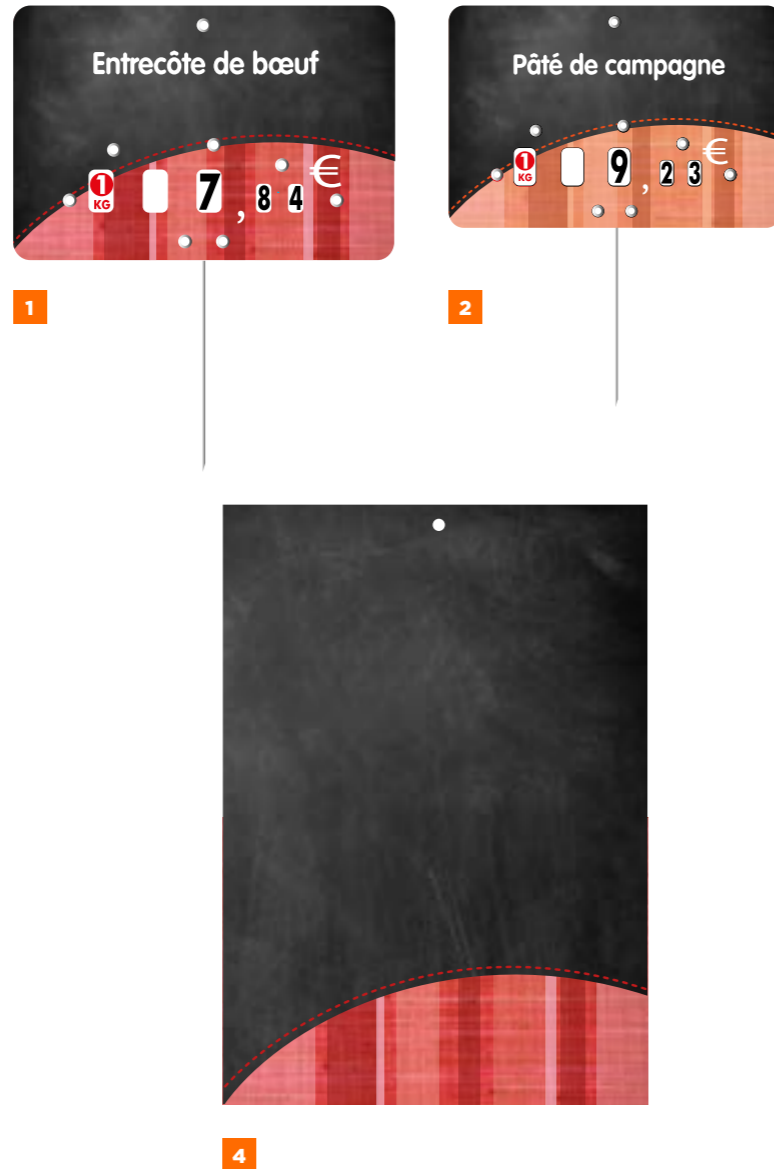

BOUCHERIE					
prix au kilogramme					
VIANDE BOVINE		VIANDE BOVINE		VIANDE BOVINE	
FILET	€	HAMPE	€	GÎTE	€
FAUX-FILET	€	PIÈCE PARÉE	€		€
RUMSTEAK	€	BAVETTE DE FLANCHET	€	GÎTE-NOIX	€
ENTRECÔTE	€	BÂTECK HÂCHÉ	€	PALERON	€
NOIX D'ENTRECÔTE	€	BASSE CÔTE	€	COLLIER	€
ALOYAU A L'OS	€		€		€
CÔTE	€		€		€
TRANCHE	€	MACREUSE	€		€
	€		€		€
TENDE DE TRANCHE	€		€	JARRRET	€
	€		€	POITRINE	€
	€		€	PLAT DE CÔTE	€
	€		€	DESSUS DE CÔTE	€
	€		€	FLANCHET	€
	€		€	QUEUE	€
AGUILLETTE BARONNE	€		€		€
BAVETTE D'ALOYAU	€	RONDE DE GÎTE	€		€
ARAGONÈSE	€		€		€
ONGLET	€		€		€
DESSUS DE PALETTE	€		€		€
VEAU		VEAU		VEAU	
FILET	€	CÔTE	€	ÉPAULE	€
NOIX	€	LONGÈ	€	JARRRET	€
CHÂS	€	CÔTE découverte	€	POITRINE	€
CÔTE FILET	€	COLLIER	€		€
AGNEAU		AGNEAU		AGNEAU	
GÎCOT	€	CÔTE	€	ÉPAULE	€
GÎCOT raccourci	€	CÔTE découverte	€	ÉPAULE sans osseuse	€
SELLE	€	CARRÉ	€	COLLIER	€
FILET	€	CARRÉ côtes secondes	€	POITRINE	€
FAUX-FILET	€	CARRÉ côtes premières	€		€
CÔTE FILET	€		€		€
PORC		PORC		PORC	
FILET côte	€	FILET MIGNON	€	PALETTE	€
FILET rôti	€	LONGÈ avec filet mignon	€	JARRRET avant	€
CÔTE première	€	LONGÈ sans filet mignon	€	JARRRET arrière	€
CÔTE seconde	€	JAMBON rouelle	€	PLAT DE CÔTE	€
CARRÉ	€	JAMBON escalope	€	TRAVERS	€
ECHINE côte	€	ÉPAULE rouelle	€	POITRINE	€
ECHINE rôti	€	ÉPAULE escalope	€		€
GRILLADE	€	POINTE	€		€

3

Tonio

	3098	12 x 8 cm	Neutre (paquet de 10)
1	3099	12 x 8 cm	A texte (à l'unité)
	3096	10,5 x 7 cm	Neutre (paquet de 10)
2	3097	10,5 x 7 cm	A texte (à l'unité)
3	3093	70 x 100 cm	BOUCHERIE VBVP* (à l'unité)
4	3094	50 x 70 cm	ARDOISE. Ecriture craie ou feutre craie (à l'unité)

ÉTIQUETTES | PANNEAUX

- Etiquettes PVC cristal 75/100^{ème} Fenêtres protégées.
- 4 roulettes prix et disque poids. Pique inox
- Panneau et ardoise PS 2 mm. Fil nylon pour suspension.

Nouveau!



Féerie

	8010	10,5 x 7 cm	Neutre (paquet de 10)
	8011	10,5 x 7 cm	A texte (à l'unité)
	8014	12 x 8 cm	Neutre (paquet de 10)
1	8015	12 x 8 cm	A texte (à l'unité)
2	8027	50 x 70 cm	ARDOISE. Ecriture craie ou feutre craie (à l'unité)

Givrée

	8016	10,5 x 7 cm	Neutre (paquet de 10)
	8017	10,5 x 7 cm	A texte (à l'unité)
	8018	12 x 8 cm	Neutre (paquet de 10)
3	8019	12 x 8 cm	A texte (à l'unité)
4	8028	50 x 70 cm	PANNEAU.(à l'unité)

ÉTIQUETTES

- PVC cristal 75/100^{ème} Fenêtres protégées
- 4 roulettes prix et disque poids. Pique inox



Paprika

	1528	12 x 8 cm	VIANDE BOVINE VEAU. Neutre (paquet de 10)
1	1529	12 x 8 cm	VIANDE BOVINE VEAU. A texte (à l'unité)
	1534	10,5 x 7 cm	TRAITEUR. Neutre (paquet de 10)
2	1535	10,5 x 7 cm	TRAITEUR. A texte (à l'unité)
3	1587	9 x 6 cm	TRAITEUR. Neutre (paquet de 10)
	1588	9 x 6 cm	TRAITEUR. A texte (à l'unité)
	1536	12 x 8 cm	PORC. Neutre (paquet de 10)
4	1537	12 x 8 cm	PORC. A texte (à l'unité)
	1538	12 x 8 cm	AGNEAU-MOUTON. Neutre (paquet de 10)
5	1539	12 x 8 cm	AGNEAU-MOUTON. A texte (à l'unité)
6	1550	12 x 8 cm	VOLAILLE. Neutre (paquet de 10)
	1551	12 x 8 cm	VOLAILLE. A texte (à l'unité)
	1583	12 x 8 cm	BASSE-COUR. Neutre (paquet de 10)
7	1584	12 x 8 cm	BASSE-COUR. A texte (à l'unité)
	1540	12 x 8 cm	PRAIRIE. Neutre (paquet de 10)
8	1541	12 x 8 cm	PRAIRIE. A texte (à l'unité)
9	1585	12 x 8 cm	LAPIN. Neutre (paquet de 10)
	1586	12 x 8 cm	LAPIN. A texte (à l'unité)

ÉTIQUETTES

- PVC blanc 75/100^{ème}
- 4 roulettes prix et disque poids. Pique inox



1



2



3



4



5

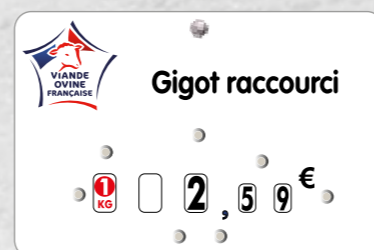

6



7



8



Viandes de France

1	2153	12 x 8 cm	LE PORC FRANÇAIS. Neutre (paquet de 10)
	2154	12 x 8 cm	LE PORC FRANÇAIS. A texte (à l'unité)
2	2151	12 x 8 cm	VIANDE DE VEAU FRANÇAISE. Neutre (paquet de 10)
	2152	12 x 8 cm	VIANDE DE VEAU FRANÇAISE. A texte (à l'unité)
3	2157	12 x 8 cm	VOLAILLE FRANÇAISE. Neutre (paquet de 10)
	2158	12 x 8 cm	VOLAILLE FRANÇAISE. A texte (à l'unité)
	2161	12 x 8 cm	VIANDE CHEVALINE FRANÇAISE. Neutre (paquet de 10)
4	2162	12 x 8 cm	VIANDE CHEVALINE FRANÇAISE. A texte (à l'unité)
	2159	12 x 8 cm	LAPIN DE FRANCE. Neutre (paquet de 10)
5	2160	12 x 8 cm	LAPIN DE FRANCE. A texte (à l'unité)
	2155	12 x 8 cm	VIANDE OVINE FRANÇAISE. Neutre (paquet de 10)
6	2156	12 x 8 cm	VIANDE OVINE FRANÇAISE. A texte (à l'unité)
	2149	12 x 8 cm	VIANDE BOVINE FRANÇAISE. Neutre (paquet de 10)
7	2150	12 x 8 cm	VIANDE BOVINE FRANÇAISE. A texte (à l'unité)
	2163	12 x 8 cm	PRODUIT FRANÇAIS. Neutre (paquet de 10)
8	2164	12 x 8 cm	PRODUIT FRANÇAIS. A texte (à l'unité)



ÉTIQUETTES

- PVC cristal 75/100^{ème} Fenêtres protégées
- 4 roulettes prix et disque poids. Pique inox

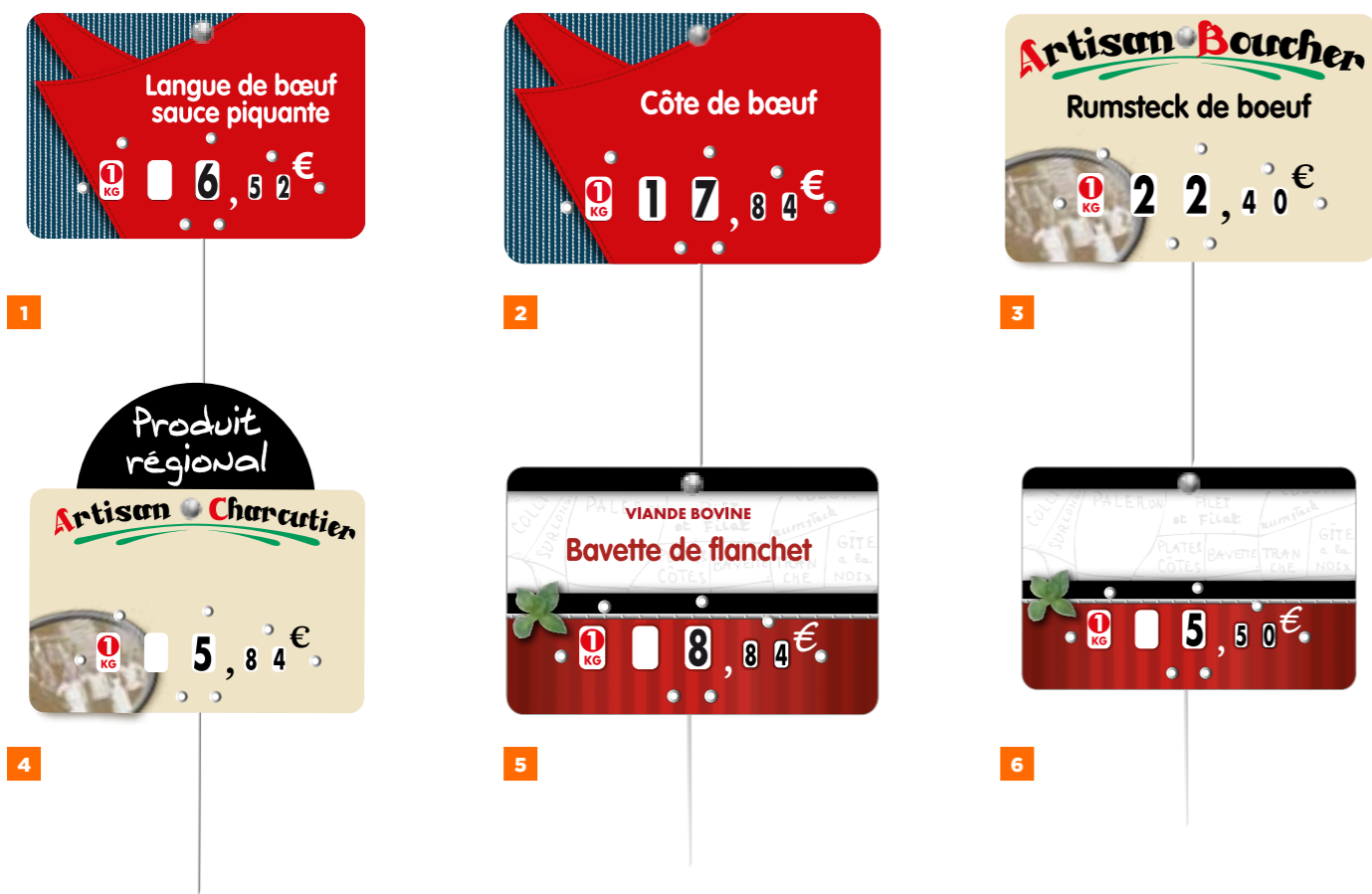

Fredo

4524 10,5 x 7 cm Neutre (paquet de 10)

1 4525 10,5 x 7 cm A texte (à l'unité)

4526 12 x 8 cm Neutre (paquet de 10)

2 4527 12 x 8 cm A texte (à l'unité)

Marius

3058 12 x 8 cm Neutre (paquet de 10)

3 3059 12 x 8 cm A texte (à l'unité)

4 3060 10,5 x 7 cm Neutre (paquet de 10)

3061 10,5 x 7 cm A texte (à l'unité)

Carmina

3055 12 x 8 cm Neutre (paquet de 10)

5 3057 12 x 8 cm A texte (à l'unité)

6 3054 10,5 x 7 cm Neutre (paquet de 10)

3056 10,5 x 7 cm A texte (à l'unité)

ETIQUETTES

- PVC cristal 75/100^{ème} Fenêtres protégées
- 4 roulettes prix et disque poids. Pique inox



Métallic

1520 10,5 x 7 cm Neutre (paquet de 10)

1 1521 10,5 x 7 cm A texte (à l'unité)

1514 12 x 8 cm Neutre (paquet de 10)

2 1515 12 x 8 cm A texte (à l'unité)

Guirlande

3250 12 x 8 cm Neutre (paquet de 10)

3 3251 12 x 8 cm A texte (à l'unité)

4 3252 10,5 x 7 cm Neutre (paquet de 10)

3253 10,5 x 7 cm A texte (à l'unité)

Evasion

1542 10,5 x 7 cm Neutre (paquet de 10)

5 1543 10,5 x 7 cm A texte (à l'unité)

1544 12 x 8 cm Neutre (paquet de 10)

6 1545 12 x 8 cm A texte (à l'unité)



ÉTIQUETTES

- PVC cristal 75/100^{ème} Fenêtres protégées sauf modèle OLGA RUBAN ECOLIERE
- 4 roulettes prix et disque poids (sauf refs 1592/1593/1594/1595).Pique inox

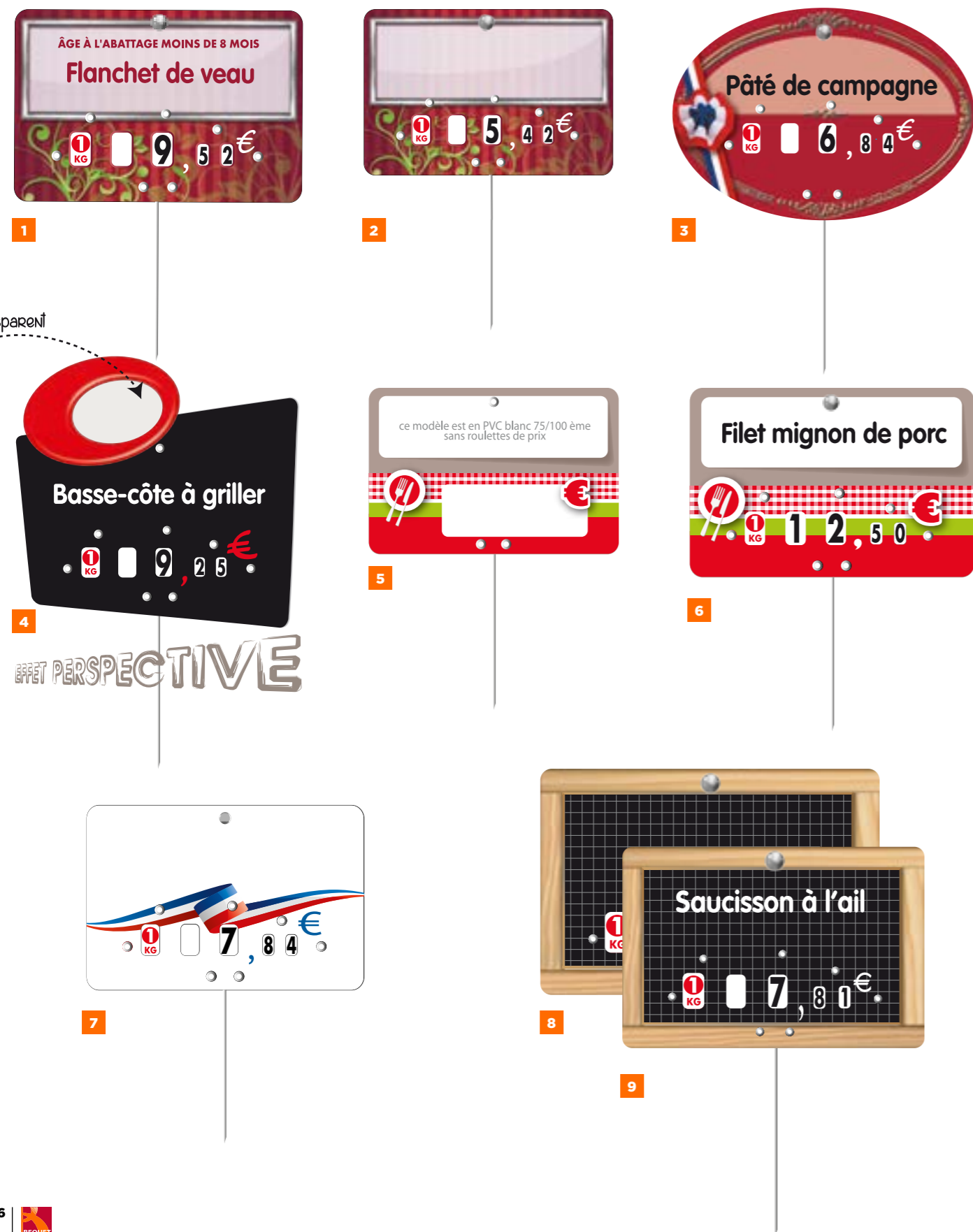

ETIQUETTES

Arabesque

2	1606	10,5 x 7 cm	Neutre (paquet de 10)
	1607	10,5 x 7 cm	A texte (à l'unité)
1	1608	12 x 8 cm	Neutre (paquet de 10)
	1609	12 x 8 cm	A texte (à l'unité)

Comice

	1552	13,5 x 9,5 cm	Neutre (paquet de 10)
3	1553	13,5 x 9,5 cm	A texte (à l'unité)

Galaxy

	1554	12,5 x 13 cm	Neutre (paquet de 10)
4	1555	12,5 x 13 cm	A texte (à l'unité)

Olga sans roulettes - PVC blanc 75/100 ème

5	1592	10,5 x 7 cm	Neutre (paquet de 10)
	1594	10,5 x 7 cm	A texte (à l'unité)
	1593	12 x 8 cm	Neutre (paquet de 10)
	1595	12 x 8 cm	A texte (à l'unité)

Olga avec roulettes

	1596	10,5 x 7 cm	Neutre (paquet de 10)
	1598	10,5 x 7 cm	A texte (à l'unité)
	1597	12 x 8 cm	Neutre (paquet de 10)
6	1599	12 x 8 cm	A texte (à l'unité)

Ruban Bleu Blanc Rouge - PVC blanc 75/100 ème

7	1637	10,5 x 7 cm	Neutre (paquet de 10)
	1638	10,5 x 7 cm	A texte (à l'unité)
	1639	12 x 8 cm	Neutre (paquet de 10)
	1640	12 x 8 cm	A texte (à l'unité)

Ecolière - PVC ardoise 75/100 ème

8	3132	12 x 8 cm	Neutre (paquet de 10)
	3133	12 x 8 cm	A texte (à l'unité)
	3130	10,5 x 7 cm	Neutre (paquet de 10)
9	3131	10,5 x 7 cm	A texte (à l'unité)

ÉTIQUETTES

- PVC cristal 75/100^{ème} Fenêtres protégées ou PVC ardoise 75/100^{ème} **2 3**
- 4 roulettes prix et disque poids (sauf ref 2075). Pique inox



Bio

	1569	10,5 x 7 cm	Neutre (paquet de 10)
1	1570	10,5 x 7 cm	A texte (à l'unité)
	1567	12 x 8 cm	Neutre (paquet de 10)
	1571	12 x 8 cm	A texte (à l'unité)
	2071	10,5 x 7 cm	Neutre (noire) (paquet de 10)
	2072	10,5 x 7 cm	A texte (noire) (à l'unité)
	2073	12 x 8 cm	Neutre (noire) (paquet de 10)
2	2074	12 x 8 cm	A texte (noire) (à l'unité)
3	2075	12 x 8 cm	Neutre (noire sans roulettes) (paquet de 10)
4	2721	Ø 16 mm	(Pochette 60 logos)
5	2060	10,5 x 7 cm	Neutre (paquet de 10)
	2061	10,5 x 7 cm	A texte (à l'unité)
	2062	12 x 8 cm	Neutre (paquet de 10)
6	2063	12 x 8 cm	A texte (à l'unité)

ÉTIQUETTES | PANCARTES

- PVC blanc 75/100^{ème}



Rusti'k

5	1648	10,5 x 7 cm	Neutre (paquet de 10)
6	1649	12 x 8 cm	Neutre (paquet de 10)
7	1650	15 x 10 cm	Neutre (paquet de 10)
	1651	24 x 16 cm	Neutre (paquet de 10)
	1653	10,5 x 7 cm	Neutre. Pique inox (paquet de 10)
3	1654	12 x 8 cm	Neutre. Pique inox (paquet de 10)
	1655	15 x 10 cm	Neutre Pique inox (paquet de 10)
	1656	24 x 16 cm	Neutre Pique inox (paquet de 10)
1	1657	10,5 x 7 cm	Neutre. A roulettes. Pique inox (paquet de 10)
	1658	10,5 x 7 cm	A texte. A roulettes. Pique inox (à l'unité)
	1659	12 x 8 cm	Neutre. A roulettes. Pique inox (paquet de 10)
2	1660	12 x 8 cm	A texte. A roulettes. Pique inox (à l'unité)
4	1646	7 x 5 cm	Chevalet. Neutre (paquet de 10)
	1663	40 x 60 cm	Panneau. PS 2 mm. Livré avec attaches adhésives (à l'unité)
9	1662	30 x 40 cm	Panneau. PS 1 mm. Livré avec attaches adhésives (à l'unité)
8	1661	16 x 24 cm	Panneau horaires. Fil nylon pour suspension et planche de jours adhésifs (à l'unité)

Nouveau!

ÉTIQUETTES

- PVC cristal 75/100^{ème} Fenêtres protégées. PVC blanc ou ardoise 75/100^{ème}
- 4 roulettes prix et disque poids. Pique inox

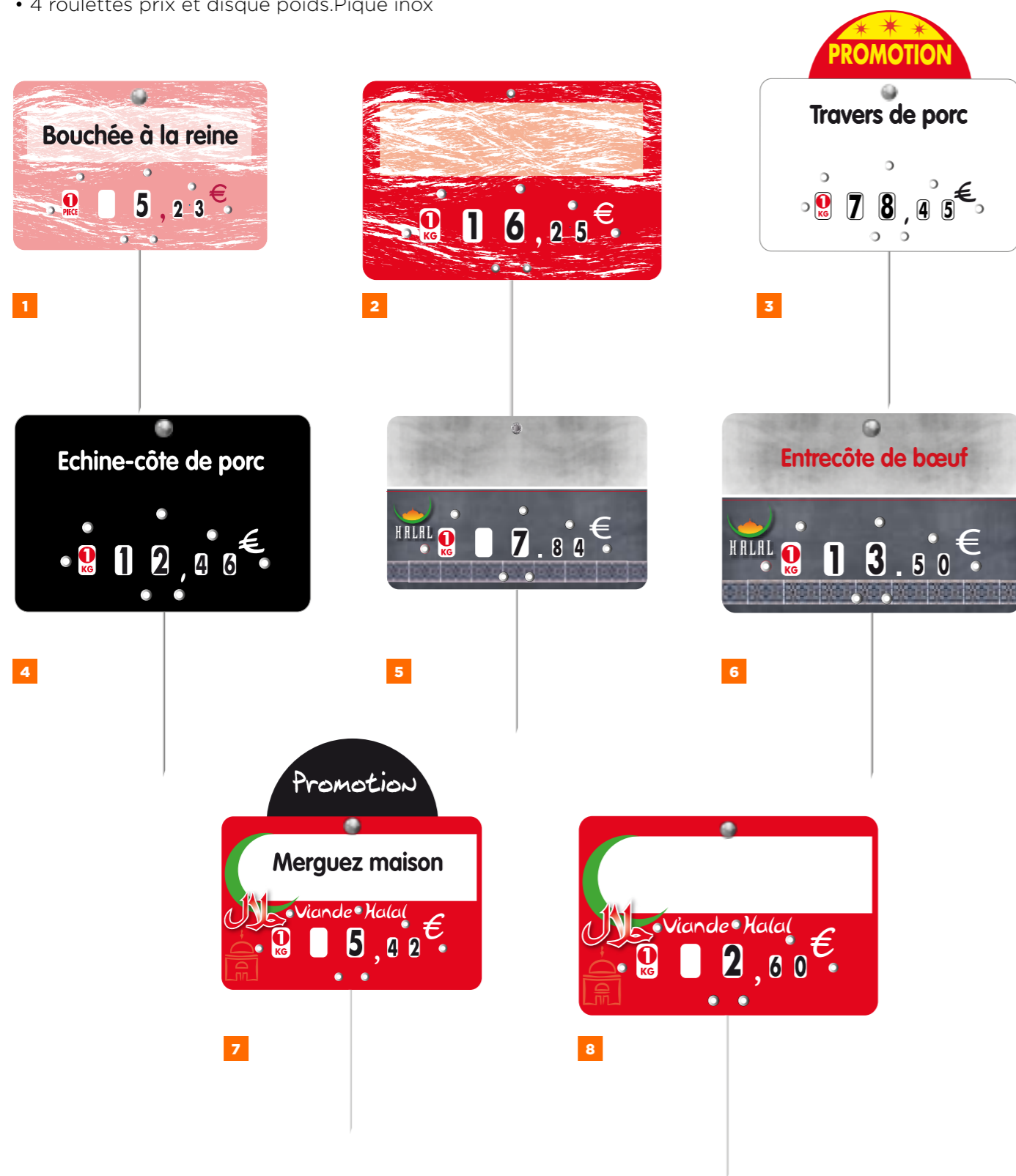

Turbulence

	3230	10,5 x 7 cm	Neutre (paquet de 10)
1	3231	10,5 x 7 cm	A texte (à l'unité)
2	3236	12 x 8 cm	Neutre (paquet de 10)
	3237	12 x 8 cm	A texte (à l'unité)

Blanche

	3128	10,5 x 7 cm	Neutre (paquet de 10)
3	3106	10,5 x 7 cm	A texte (à l'unité)
	3129	12 x 8 cm	Neutre (paquet de 10)
	3107	12 x 8 cm	A texte (à l'unité)

Ardoise

	9708	10,5 x 7 cm	Neutre (paquet de 10)
	9710	10,5 x 7 cm	A texte (à l'unité)
	9709	12 x 8 cm	Neutre (paquet de 10)
4	9711	12 x 8 cm	A texte (à l'unité)

Harissa

5	2096	10,5 x 7 cm	Neutre (paquet de 10)
	2097	10,5 x 7 cm	A texte (à l'unité)
	2098	12 x 8 cm	Neutre (paquet de 10)
6	2099	12 x 8 cm	A texte (à l'unité)

Halal

	2112	10,5 x 7 cm	Neutre (paquet de 10)
7	2113	10,5 x 7 cm	A texte (à l'unité)
8	2110	12 x 8 cm	Neutre (paquet de 10)
	2111	12 x 8 cm	A texte (à l'unité)



ÉTIQUETTES

• PVC 75/100^{ème} blanc ou noir ardoise

Nouveau!



Tout compris-Boucherie

4118	8 x 6 cm	PVC noir ardoise. Neutre (paquet de 10)
2 4119	8 x 6 cm	PVC noir ardoise. A texte (à l'unité)
4120	8 x 6 cm	PVC noir ardoise. Neutre. Pique inox (paquet de 10)
4121	8 x 6 cm	PVC noir ardoise. A texte. Pique inox (à l'unité)
4008	10,5 x 7 cm	PVC noir ardoise. Neutre (paquet de 10)
4009	10,5 x 7 cm	PVC noir ardoise. A texte (à l'unité)
4010	10,5 x 7 cm	PVC noir ardoise. Neutre. Pique inox (paquet de 10)
4011	10,5 x 7 cm	PVC noir ardoise. A texte. Pique inox (à l'unité)
4012	12 x 8 cm	PVC noir ardoise. Neutre (paquet de 10)
4013	12 x 8 cm	PVC noir ardoise. A texte (à l'unité)
4014	12 x 8 cm	PVC noir ardoise. Neutre. Pique inox (paquet de 10)
4015	12 x 8 cm	PVC noir ardoise. A texte. Pique inox (à l'unité)
1 4096	8 x 6 cm	PVC blanc. Neutre (paquet de 10)
4097	8 x 6 cm	PVC blanc. A texte (à l'unité)
4098	8 x 6 cm	PVC blanc. Neutre. Pique inox (paquet de 10)
4099	8 x 6 cm	PVC blanc. A texte. Pique inox (à l'unité)
4016	10,5 x 7 cm	PVC blanc. Neutre (paquet de 10)
4017	10,5 x 7 cm	PVC blanc. A texte (à l'unité)
4018	10,5 x 7 cm	PVC blanc. Neutre. Pique inox (paquet de 10)
4019	10,5 x 7 cm	PVC blanc. A texte. Pique inox (à l'unité)
4020	12 x 8 cm	PVC blanc. Neutre (paquet de 10)
4021	12 x 8 cm	PVC blanc. A texte (à l'unité)
4022	12 x 8 cm	PVC blanc. Neutre. Pique inox (paquet de 10)
4023	12 x 8 cm	PVC blanc. A texte. Pique inox (à l'unité)

Pas besoin d'imprimante, nous faisons tout !!

Tout compris-Traiteur

4122	8 x 6 cm	PVC noir ardoise. Neutre (paquet de 10)
4 4123	8 x 6 cm	PVC noir ardoise. A texte (à l'unité)
4124	8 x 6 cm	PVC noir ardoise. Neutre. Pique inox (paquet de 10)
4125	8 x 6 cm	PVC noir ardoise. A texte. Pique inox (à l'unité)
4024	10,5 x 7 cm	PVC noir ardoise. Neutre (paquet de 10)
4025	10,5 x 7 cm	PVC noir ardoise. A texte (à l'unité)
4026	10,5 x 7 cm	PVC noir ardoise. Neutre. Pique inox (paquet de 10)
4027	10,5 x 7 cm	PVC noir ardoise. A texte. Pique inox (à l'unité)
4028	12 x 8 cm	PVC noir ardoise. Neutre (paquet de 10)
4029	12 x 8 cm	PVC noir ardoise. A texte (à l'unité)
4030	12 x 8 cm	PVC noir ardoise. Neutre. Pique inox (paquet de 10)
4031	12 x 8 cm	PVC noir ardoise. A texte. Pique inox (à l'unité)
3 4100	8 x 6 cm	PVC blanc. Neutre (paquet de 10)
4101	8 x 6 cm	PVC blanc. A texte (à l'unité)
4102	8 x 6 cm	PVC blanc. Neutre. Pique inox (paquet de 10)
4103	8 x 6 cm	PVC blanc. A texte. Pique inox (à l'unité)
4032	10,5 x 7 cm	PVC blanc. Neutre (paquet de 10)
4033	10,5 x 7 cm	PVC blanc. A texte (à l'unité)
4034	10,5 x 7 cm	PVC blanc. Neutre. Pique inox (paquet de 10)
4035	10,5 x 7 cm	PVC blanc. A texte. Pique inox (à l'unité)
4036	12 x 8 cm	PVC blanc. Neutre (paquet de 10)
4037	12 x 8 cm	PVC blanc. A texte (à l'unité)
4038	12 x 8 cm	PVC blanc. Neutre. Pique inox (paquet de 10)
4039	12 x 8 cm	PVC blanc. A texte. Pique inox (à l'unité)

Tout compris-Allergènes

4080	10,5 x 7 cm	PVC noir ardoise. Neutre (paquet de 10)
6 4081	10,5 x 7 cm	PVC noir ardoise. A texte (à l'unité)
4082	10,5 x 7 cm	PVC noir ardoise. Neutre. Pique inox (paquet de 10)
4083	10,5 x 7 cm	PVC noir ardoise. A texte. Pique inox (à l'unité)
4084	12 x 8 cm	PVC noir ardoise. Neutre (paquet de 10)
4085	12 x 8 cm	PVC noir ardoise. A texte (à l'unité)
4086	12 x 8 cm	PVC noir ardoise. Neutre. Pique inox (paquet de 10)
4087	12 x 8 cm	PVC noir ardoise. A texte. Pique inox (à l'unité)
5 4088	10,5 x 7 cm	PVC blanc. Neutre (paquet de 10)
4089	10,5 x 7 cm	PVC blanc. A texte (à l'unité)
4090	10,5 x 7 cm	PVC blanc. Neutre. Pique inox (paquet de 10)
4091	10,5 x 7 cm	PVC blanc. A texte. Pique inox (à l'unité)
4092	12 x 8 cm	PVC blanc. Neutre (paquet de 10)
4093	12 x 8 cm	PVC blanc. A texte (à l'unité)
4094	12 x 8 cm	PVC blanc. Neutre. Pique inox (paquet de 10)
4095	12 x 8 cm	PVC blanc. A texte. Pique inox (à l'unité)



PANCARTES | PANNEAUX



Pancartes et panneaux

1	2141	5,5 x 7 cm	Clip «né, élevé, abattu» PVC 50/100 ^{ème} (paquet de 10)
2	2290	20 x 15 cm	PVC blanc 75/100 ^{ème} . Fil de nylon pour suspension (à l'unité)
3	9346	40 x 30 cm	PS 1 mm. Fil de nylon pour suspension (à l'unité)
4	9353	40 x 60 cm	PVC expansé noir 5 mm. Fil de nylon pour suspension (à l'unité)
5	9348	45 x 60 cm	PVC expansé noir 5 mm. Cadre bois teinté - Attaches crocodile (à l'unité)
6	2165	60 x 40 cm	PS 2 mm. Fil de nylon pour suspension (à l'unité)
	2166	30 x 20 cm	PVC blanc 75/100 ^{ème} . Fil de nylon pour suspension (à l'unité)

ÉTIQUETTES | PANCARTES

• PVC 50/100^{ème} ou 75/100^{ème}



Allergènes

1	2070	7 x 5 cm	Chevalet. Neutre (paquet de 10)
2	2068	6 x 4 cm	Neutre (paquet de 10)
3	1258	30 x 40 cm	Fil de nylon pour suspension et 1 feutre effaçable à sec (à l'unité)
4	1257	4 x 7 cm	Grippeur adhésivé à clipper sur le côté du pique prix (paquet de 10)
5	1259	60 x 45 cm	Fil de nylon pour suspension et 1 feutre effaçable à sec (à l'unité)



PANCARTES



1



2



3



4



5



6



7



8

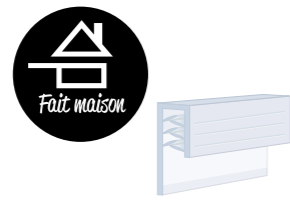

9



10



11

1	2284	20 x 15 cm	PVC 75/100 ^{ème} . Fil nylon pour suspension (à l'unité)
2	2268	20 x 15 cm	PVC 75/100 ^{ème} . Fil nylon pour suspension (à l'unité)
3	2414	30 x 20 cm	PVC 75/100 ^{ème} . Fil nylon pour suspension (à l'unité)
4	6209	16 x 16 cm	PVC expansé noir 3 mm (à l'unité)
5	6211	16 x 16 cm	PVC expansé noir 3 mm (à l'unité)
6	6203	16 x 16 cm	PVC expansé noir 3 mm (à l'unité)
7	6202	16 x 16 cm	PVC expansé noir 3 mm (à l'unité)
8	2503	20 x 15 cm	PVC 75/100 ^{ème} (à l'unité)
9	2059	Ø 4,6 cm	Stickers. PVC 50/100 ^{ème} . Grip U adhésif double face au verso (paquet de 10)
10	2057	Ø 2,9 cm	stickers adhésifs (Paquet de 120)
11	8012	9,5 x 5,5 cm	Surmontoir à clipper sur étiquettes ayant un rivet pression (paquet de 10)



PANCARTES



1



2



3



4

Chevalets de comptoir

Plexi 2 mm.
Encombrement de la base : 30 x 7 cm.
Surface ardoisée pour écriture feutre craie.

Funny

1	3839	30 x 18 cm	PORC (paquet de 3)
2	3838	30 x 18 cm	VOLAILLES (paquet de 3)
3	3841	30 x 18 cm	BOEUF (paquet de 3)
4	3840	30 x 18 cm	AGNEAU (paquet de 3)
	3837	30 x 18 cm	Assortiment de chevalets (paquet de 4)



PANCARTES

(paquet de 10)



Avec 2 rivets pression pour fixer 1 message recto/verso alternatif.

Miniflèches - PVC cristal 75/100 ème

	7996	6 x 14 cm	PROMO. Pique inox
3	7997	6 x 14 cm	OFFRE SPECIALE. Pique inox
1	7998	6 x 14 cm	PRIX CHOC. Pique inox
2	7999	6 x 14 cm	PRODUIT REGIONAL. Pique inox
4	8000	6 x 14 cm	FABRICATION MAISON. Pique inox

Maxiflèches - PVC cristal 75/100 ème

6	8001	10 x 24 cm	PROMO. Pique inox
	8002	10 x 24 cm	PRIX CHOC. Pique inox
5	8003	10 x 24 cm	OFFRE SPECIALE. Pique inox
7	7986	10 x 24 cm	PROMO fond rouge. PVC blanc 75/100 ème. Pique inox
8	7987	10 x 24 cm	PROMO fond jaune. PVC blanc 75/100 ème Pique inox

PANCARTES

• PVC cristal ou PVC blanc 75/100^{ème}



Flèches

9	4169	6 x 22 cm	PRODUITS DE NOS RÉGIONS. Pique inox (paquet de 10)
10	4171	6 x 22 cm	TOUT SIMPLEMENT BIO. Pique inox (paquet de 10)
11	4175	7,5 x 24 cm	FLÈCHE NATURE. Pique inox (paquet de 10)
12	4176	11 x 8 cm	OVALE Bio/Nouveau. Pour flèche NATURE (paquet de 10)
13	4177	11 x 8 cm	OVALE Fabrication Maison/Produit artisanal. Pour flèche NATURE (paquet de 10)
14	4179	11 x 8 cm	OVALE Promo/Offre spéciale. Pour flèche NATURE (paquet de 10)

Pancartes horaires

15	1026	16 x 24 cm	SILV'HEURE. Fil nylon pour suspension (à l'unité)
16	1023	15,5 x 22 cm	RONDO. Fil nylon pour suspension (à l'unité)
17	2481	16 x 24 cm	SCHISTE. Fil nylon pour suspension (à l'unité)

Discinfo

19	3001	Ø 68 mm	(paquet de 10)
18	2008	Ø 68 mm	(paquet de 10)
20	2001	Ø 68 mm	(paquet de 10)

BOUCHERIE

STOP-TROTTOIRS



Impression quadri recto/verso sur matériau composite alu/PVC 6 mm.
Piètement mécano vissé sur ressorts, bonne résistance au vent.
Écriture à la craie, au feutre craie blanc ou de couleur fluo, effaçable à l'eau.
Emballage sous carton unitaire.

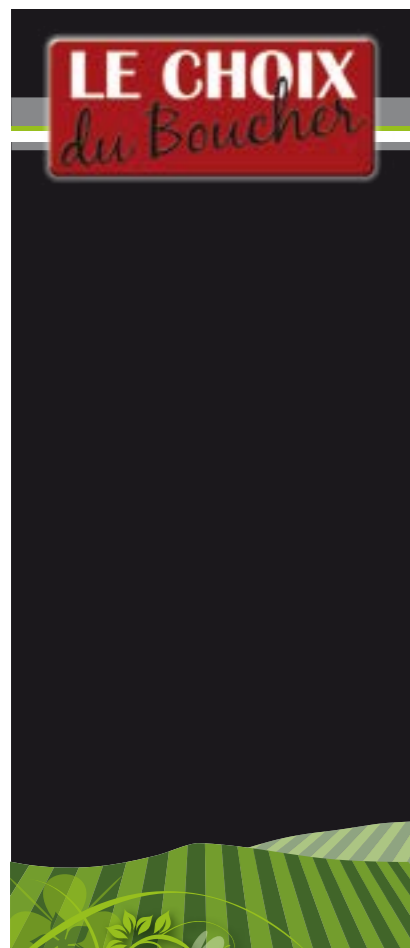

1

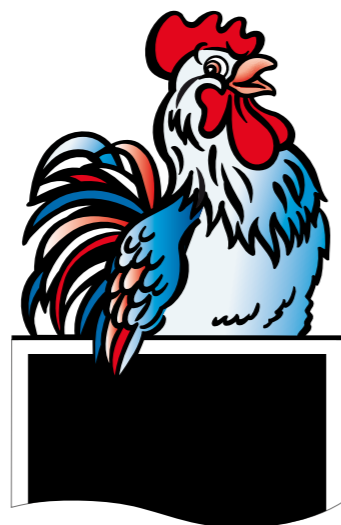

2



3



détail

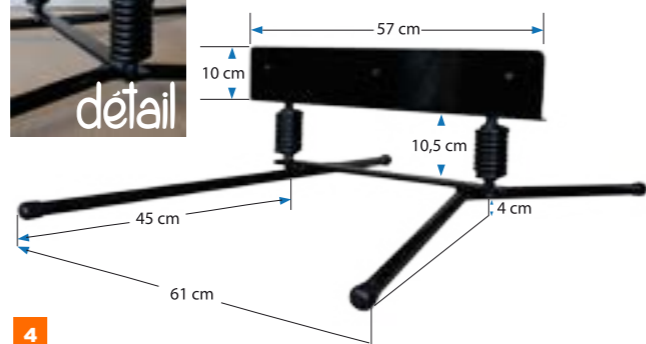

4

- | | | | |
|---|------|-----------------|---------------------|
| 1 | 1050 | 60 x 150 cm | LE CHOIX DU BOUCHER |
| 2 | 1029 | 60 x 148 cm | COQ |
| 3 | 1013 | 60 x 148 cm | COCHON |
| 4 | 1020 | 61 x 90 x 25 cm | Piètement |

STOP-TROTTOIRS

Nouveau!



5

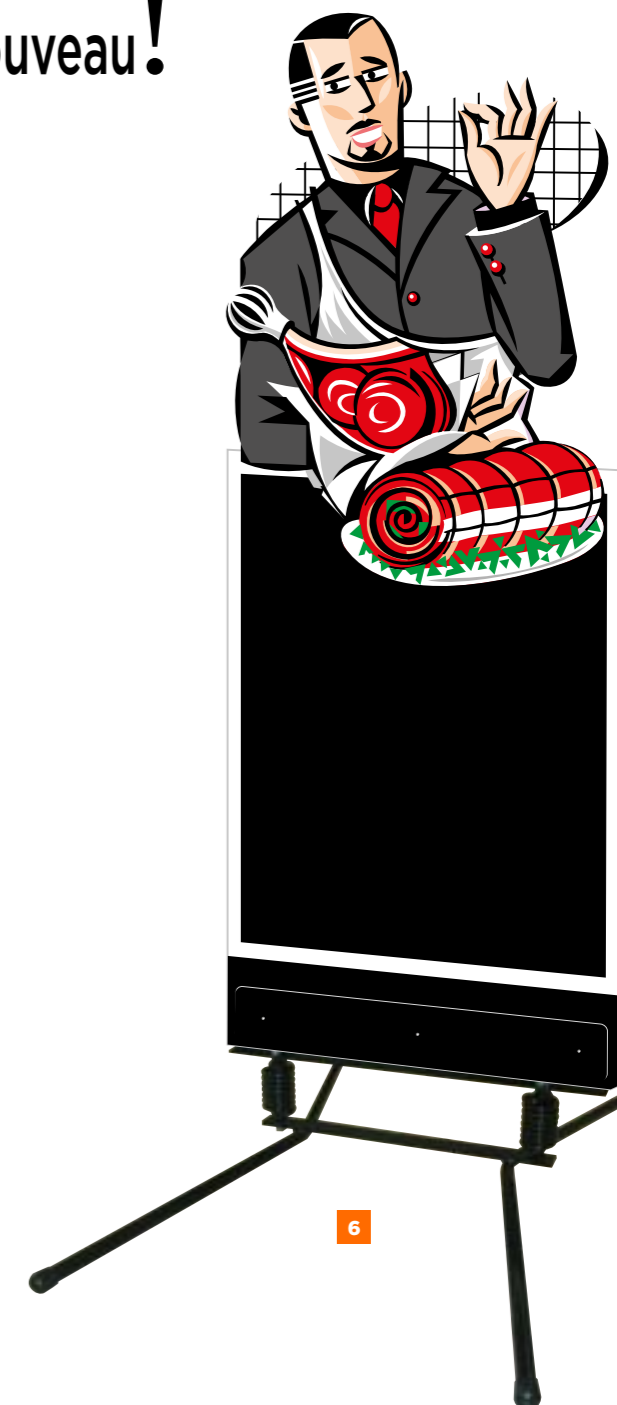

6

- | | | | |
|---|------|-------------|---------|
| 5 | 1037 | 60 x 148 cm | JULIEN |
| 6 | 1032 | 60 x 148 cm | BOUCHER |



ÉTIQUETTES

Nouveau!

- PVC cristal 85/100^{ème} Fenêtres protégées
- 4 roulettes prix + 4 disques : poids/engins de pêche/zones et sous-zones de pêche. Pique inox



1



2



3



4



5



6

POISSONNERIE FISHMONGER

TRAÇABILITÉ DES PRODUITS DE PÊCHE ET D'AQUACULTURE

Le règlement (CE) n°104/2000 (OCM pêche) et le règlement (CE) n°2065/2001 (information du consommateur sur les produits de la pêche) ont été remplacés respectivement par le règlement (UE) n°1379/2013 (nouvel OCM pêche) et le règlement (UE) n°1420/2013 abrogeant le règlement n°2065/2001.

La nouvelle OCM fixe des règles relatives à l'information des consommateurs plus complètes que les précédentes. A la dénomination commerciale et au mode de production s'ajoutent notamment une zone de pêche plus précise que la zone FAO pour l'Atlantique Nord-Est et la Méditerranée et l'indication de l'engin de pêche. Pour ces deux zones, le nom de la sous-zone ou de la division de pêche figurant sur la liste des sous-zones de pêche et des divisions de la FAO est indiqué obligatoirement au consommateur.

AFFICHAGE DU NOM SCIENTIFIQUE DE L'ESPÈCE

Règlement européen n°404/2011 mettant en exécution le règlement n°2065/2001, rendant obligatoire l'affichage du nom scientifique de l'espèce à partir du 1er Janvier 2012 sur les étals.

Blue fish

4182 14 x 10 cm Neutre (paquet de 10)

1 4183 14 x 10 cm A texte (à l'unité)

Black fish

4184 14 x 10 cm Neutre (paquet de 10)

2 4185 14 x 10 cm A texte (à l'unité)

Tribord

4186 14 x 10 cm Neutre (paquet de 10)

3 4187 14 x 10 cm A texte (à l'unité)

Cordage

4188 14 x 10 cm Neutre (paquet de 10)

4 4189 14 x 10 cm A texte (à l'unité)

Lagon

4190 14 x 10 cm Neutre (paquet de 10)

5 4191 14 x 10 cm A texte (à l'unité)

Evasion

4192 14 x 10 cm Neutre (paquet de 10)

6 4193 14 x 10 cm A texte (à l'unité)

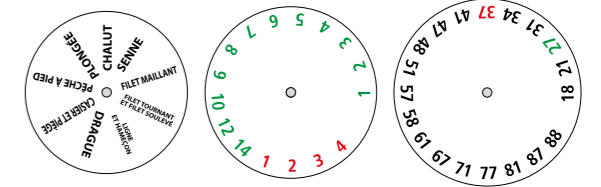

ÉTIQUETTES

Nouveau!

- PVC cristal 85/100^{ème} Fenêtres protégées
- 4 roulettes prix + 4 disques : poids/engins de pêche/zones et sous-zones de pêche. Pique inox



1



2



3

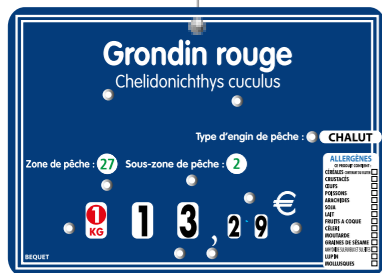

4



5



6

Métallique

4194 14 x 10 cm Neutre (paquet de 10)

1 4195 14 x 10 cm A texte (à l'unité)

Saveur

4196 14 x 10 cm Neutre (paquet de 10)

2 4197 14 x 10 cm A texte (à l'unité)

Pastel

4198 14 x 10 cm Neutre (paquet de 10)

3 4199 14 x 10 cm A texte (à l'unité)

Ardoisine

4202 14 x 10 cm Neutre (paquet de 10)

4 4203 14 x 10 cm A texte (à l'unité)

Turbulence

4200 14 x 10 cm Neutre (paquet de 10)

5 4201 14 x 10 cm A texte (à l'unité)

Océane

4161 14 x 10 cm Neutre (paquet de 10)

6 4162 14 x 10 cm A texte (à l'unité)

ÉTIQUETTES

Nouveau!

Disques Engins/Zones/Sous-zones de pêche

- PVC cristal 85/100^{ème} Fenêtres protégées
- 4 roulettes prix + 4 disques : poids/engins de pêche/zones et sous-zones de pêche. Pique inox

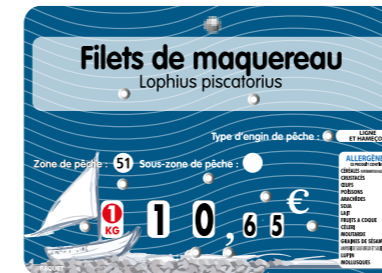

1



2



3



5



6



7

Neptune

4163 14 x 10 cm Neutre (paquet de 10)

1 4164 14 x 10 cm A texte (à l'unité)

Tonio

4167 14 x 10 cm Neutre (paquet de 10)

2 4168 14 x 10 cm A texte (à l'unité)

Marina

4158 14 x 10 cm Neutre (paquet de 10)

5 4159 14 x 10 cm A texte (à l'unité)

Bleue de mer

6 3217 15 x 10 cm Neutre. 4 roulettes prix / disque poids. (paquet de 10)

3216 15 x 10 cm HUITRE. Neutre. 4 roulettes prix / disque poids. (paquet de 10)

7 3218 15 x 10 cm HUITRE. A texte. 4 roulettes prix / disque poids. (à l'unité)

Etiquette noire neutre

9709 12 x 8 cm Neutre. PVC ardoise 75/100^{ème}. 4 roulettes prix / disque poids. (paquet de 10)

3 9711 12 x 8 cm A texte. PVC ardoise 75/100^{ème}. 4 roulettes prix / disque poids. (à l'unité)

Clip accessoire

4 2140 5.5 x 7 cm PVC blanc 50/100^{ème}. (paquet de 10)

ÉTIQUETTES

Pas besoin d'imprimante, nous faisons tout !!

• PVC noir ou blanc 75/100^{ème}.



Tout compris-Poissonnerie

1	4040	10,5 x 7 cm	PVC noir ardoise. Neutre (paquet de 10)
	4041	10,5 x 7 cm	PVC noir ardoise. A texte (à l'unité)
	4042	10,5 x 7 cm	PVC noir ardoise. Neutre. Pique inox (paquet de 10)
	4043	10,5 x 7 cm	PVC noir ardoise. A texte. Pique inox (à l'unité)
	4044	12 x 8 cm	PVC noir ardoise. Neutre (paquet de 10)
	4045	12 x 8 cm	PVC noir ardoise. A texte (à l'unité)
	4046	12 x 8 cm	PVC noir ardoise. Neutre. Pique inox (paquet de 10)
	4047	12 x 8 cm	PVC noir ardoise. A texte. Pique inox (à l'unité)
	4048	10,5 x 7 cm	PVC blanc. Neutre (paquet de 10)
2	4049	10,5 x 7 cm	PVC blanc. A texte (à l'unité)
	4050	10,5 x 7 cm	PVC blanc. Neutre. Pique inox (paquet de 10)
	4051	10,5 x 7 cm	PVC blanc. A texte. Pique inox (à l'unité)
	4052	12 x 8 cm	PVC blanc. Neutre (paquet de 10)
	4053	12 x 8 cm	PVC blanc. A texte (à l'unité)
	4054	12 x 8 cm	PVC blanc. Neutre. Pique inox (paquet de 10)
	4055	12 x 8 cm	PVC blanc. A texte. Pique inox (à l'unité)

Tout compris-Allergènes

3	4080	10,5 x 7 cm	PVC noir ardoise. Neutre (paquet de 10)
	4081	10,5 x 7 cm	PVC noir ardoise. A texte (à l'unité)
	4082	10,5 x 7 cm	PVC noir ardoise. Neutre. Pique inox (paquet de 10)
	4083	10,5 x 7 cm	PVC noir ardoise. A texte. Pique inox (à l'unité)
	4084	12 x 8 cm	PVC noir ardoise. Neutre (paquet de 10)
	4085	12 x 8 cm	PVC noir ardoise. A texte (à l'unité)
	4086	12 x 8 cm	PVC noir ardoise. Neutre. Pique inox (paquet de 10)
	4087	12 x 8 cm	PVC noir ardoise. A texte. Pique inox (à l'unité)
	4088	10,5 x 7 cm	PVC blanc. Neutre (paquet de 10)
4	4089	10,5 x 7 cm	PVC blanc. A texte (à l'unité)
	4090	10,5 x 7 cm	PVC blanc. Neutre. Pique inox (paquet de 10)
	4091	10,5 x 7 cm	PVC blanc. A texte. Pique inox (à l'unité)
	4092	12 x 8 cm	PVC blanc. Neutre (paquet de 10)
	4093	12 x 8 cm	PVC blanc. A texte (à l'unité)
	4094	12 x 8 cm	PVC blanc. Neutre. Pique inox (paquet de 10)
	4095	12 x 8 cm	PVC blanc. A texte. Pique inox (à l'unité)

TRAÇABILITÉ

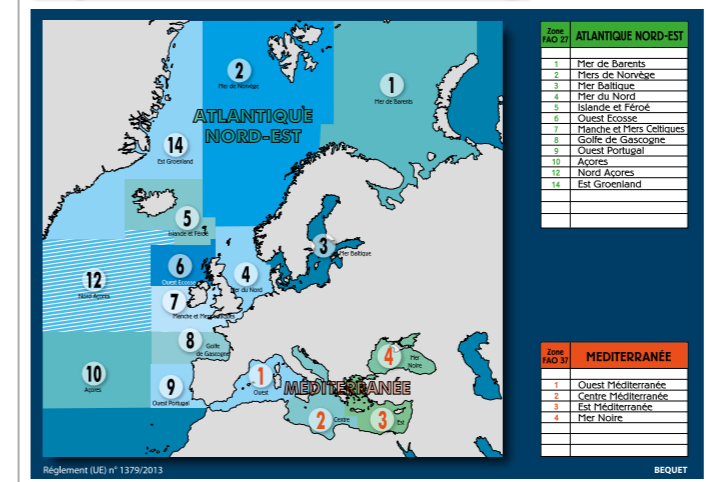
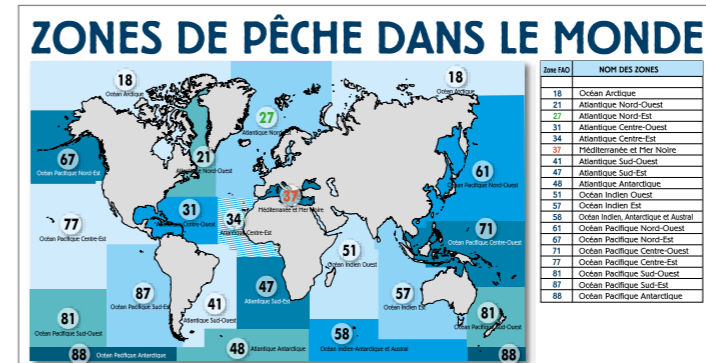

1

2

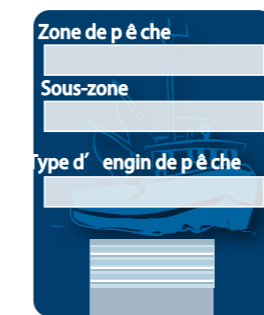

3

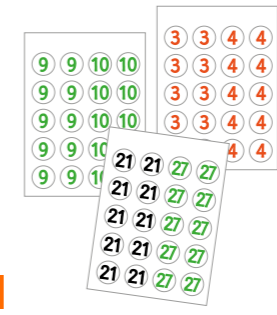

4

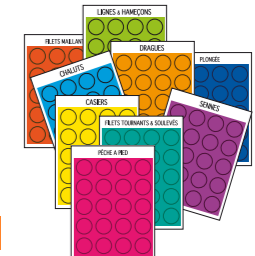

5

Repères couleurs DES ENJINS ET TYPES DE PÊCHE

SENNES : Filets utilisés en surface pour encercler les bancs de poissons. (thon, maquereau, anchois, sardine...)

SENNES DANOISES (ou ECOSSAISES) : Filets formés de deux ailes, d'une poche, la conception et très proche de celle du cholut. Elles sont utilisées sur le fond. (limande, sole, plie, turbot...)

CHALUTS : Filets de forme conique tirés par les navires. La taille des mailles diffère selon l'espèce ciblée et la réglementation en vigueur. Si ils sont tirés par deux navires on parle alors de chaluts-croisés. Deux chaluts tirés par un navire : chaluts-jumeaux.

CHALUT DE FOND : Son ouverture est assurée par deux grands et lourds panneaux latéraux en métal. Pêche de fond. (rale, merlu, sole, baudroie...)

CHALUT À PERCHE : Dérivé de la drague. Filet fixé sur une structure métallique et lourdement lesté. (rale, sole, crevette...)

CHALUT PELAGIQUE : Filet remorqué qui évolue en pleine eau. (espèces pélagiques vivant en bancs concentrés : sardine, anchois, hareng...)

FILETS MAILLANTS : Filets constitués d'une nappe rectangulaire déployée verticalement dans l'eau. Des flotteurs sont fixés sur la partie supérieure, la partie inférieure est lestée pour maintenir le filet à la verticale. Le maillage est adapté suivant l'espèce recherchée. Le filet mailant piège le poisson au niveau des ouïes. Filet calé (fixe) pour le fond. (sole, merlu, bar, baudroie...)

FILETS TOURNANTS / FILETS SOULÈVÉS : Filets constitués d'une nappe rectangulaire déployée verticalement dans l'eau. Des flotteurs sont fixés sur la partie supérieure, la partie inférieure est lestée pour maintenir le filet à la verticale. Le maillage est adapté suivant l'espèce recherchée. Le filet mailant piège le poisson au niveau des ouïes. Filet calé (fixe) pour le fond. (anchois, maquereau, sardine...)

FILETS SOULÈVÉS : Filets coniques maintenus ouverts par un cadre métallique, plongés puis remontés en mouvements verticaux. Fixes (carrelets) ou sur un bateau. (poissons, crustacés...)

LIGNES & HAMEÇONS : **LIGNES DE TRÂNE** : Généralement lestées et équipées de un ou plusieurs hameçons selon l'espèce ciblée. Elles sont mises en œuvre en dérive ou « à la traine » dans des zones brassées et à forts courants. (bar, lieu, maquereau...)

PALANGRES : Lignes dormantes pouvant mesurer jusqu'à plusieurs kilomètres sur lesquelles sont fixés des avançons (bas de ligne) sur toute la longueur munis d'hameçons appâtés. (bar, merlu, daurade royale, maigre...)

DRAGUES : Engins de pêche en métal traînés sur le fond. La partie inférieure est munie de lames ou couteaux métalliques ou dents qui raclent le sédiment, pour déterrer les coquillages. (coquillage, amande, moule, praire...)

CASIER : Egalement appelés « masses », les casiers sont des pièges placés sur le fond, dans lesquels les crustacés sont attirés au moyen d'un appât. Les casiers sont immergés en filières et lestés pour une durée de 24 h environ. (araignée, bouquet, homard, tourteau, sèche...)

PÊCHE À PIED : Type de pêche qui se pratique en bord de mer, principalement à marée basse ou eau peu profonde. Capture à la main ou à l'aide d'outils. (coquillage, crustacé, poisson...)

PLONGÉE : Pêche sous-marine qui consiste à capturer sous l'eau certains poissons et mollusques. Elle est pratiquée en apnée (équipement : tuba, masque, palmes), avec une arbalète en bord de mer jusqu'à des profondeurs de 30 mètres. (pagre, mérrou, oursin, crustacé...)

PELAGIQUE : espèce vivant en pleine mer, dans les eaux proche de la surface (ex : sardine, anchois...)

Panneaux

1	2134	60 x 50 cm	PS blanc 1 mm. fil nylon et 2 planches de 206 pastilles couleurs (à l'unité)
2	2118	30 x 56 cm	PS blanc 1 mm. fil nylon et 18 planches de 20 pastilles couleurs (à l'unité)

Clips

3	2140	5.5 x 7 cm	PVC blanc 50/100 ^{ème} . (paquet de 10)
---	------	------------	--

Pastilles adhésives

4	2139	Ø 16 mm	ZONE ET SOUS-ZONES (pochette de 412 pastilles)
5	2133	Ø 16 mm	COULEUR (pochette de 18 planches de 20)



PANNEAUX

(à l'unité)

Nouveau!

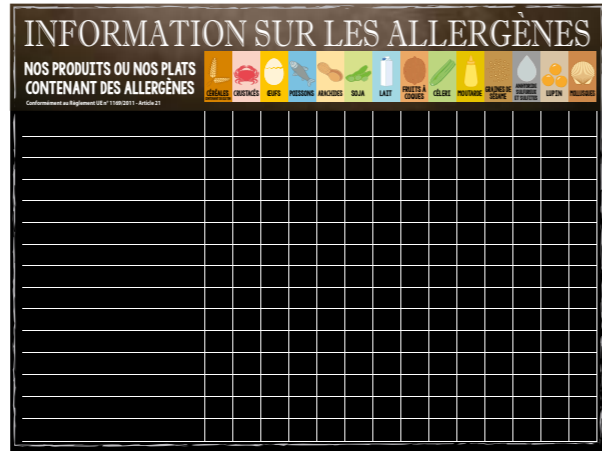

NOMS SCIENTIFIQUES POISSONS COQUILLAGES ET CRUSTACÉS															
ALOSE	ALOSA ALOSA	ÉGLEFIN (haddock)	MELANOGRAMMUS AEGLEFINUS	MAQUEREAU	SCOMBER SCOMBRUS	ROUGET BARBET DE ROCHE	MULLUS SURMULETUS	AMANDE DE MER	GLYCYMERIS GLYCYMERIS	EMPEREUR	HOPLOSTETHUS ATLANTICUS	MARBRE	LITHOGNATHUS MORMYRUS	ROUSSETTE	SCYLIORHINUS CANICULA
ANCHOIS	ENGRANULUS ENGRANULUS	ENCORNET	LOLIGO VULGARIS	MELVA	AUXIS THAZARD THAZARD	SABRE	LEPIDOPUS CAUCLATUS	ANGUILLE	ANGUILLA ANGUILLA	ENCORNET CALIFORNIEN	LOLIGO OPALESCENS	MERLAN	MERLANGIUS MERLANGIUS	SABRE (filet)	APHANOPUS CARBO
ARAIGNÉE DE MER	MAIA SQUINADO	ENCORNET SAUVAGE	ILLEX ILLECEBROSUS	MERLU (colin)	MERLUCCIUS MERLUCCIUS	SAINT-PIERRE	ZEUS FABER	BAR	DICENTRARCHUS LABRAX	ÉPERLAN	OSMERUS EPERLANUS	MÉROU JAUNE	EPINEPHELUS MORIO	SANDRE	SANDER LUCIOPERCA
BARBUE	SCOPHTHALMUS RHOMBUS	ÉQUILLE	AMMODYTES TOBIANUS	MOULE DE BOUCHOT	MYTILUS EDULIS	SAR	DIPLODUS SARGUS SARGUS	BIGORNEAUX	LITTORINA LITTOREA	ESPADON	XIPHIAS GLADIUS	MOULE D'ESPAGNE	MYTILUS GALLOPROVINCIALIS	SARDINE	SARDINA PILCHARDUS
BOGUES	BOOPS BOOPS	ÉTRILLE	NECORA PUBER	MULET BLANC	LIZA RAMADO	SAUMON	SALMO SALAR	BONITE	SARDA SARDA	FLET	PLATICHTHYS FLESUS	MULET NOIR	CHELON LABROSUS	SAUMONNETTE, CHIEN	SQUALUS ACANTHIAS
BOUQUET (crevette)	PALAEEMON SERRATUS	FLÉTAN	HIPPOGLOSSUS HIPPOGLOSSUS	OBLADE	OBLADA MELANURA	SAUPE	SARPA SALPA	BROCHET	ESOX LUCIUS	GRENADIER	CORYPHAENOIDES RUPESTRIS	OMBLE CHEVALIER	SALVELINUS ALPINUS	SEICHE	SEPIA OFFICINALIS
BULOTS	BUCCINUM UNDATUM	GRONDIN ROUGE	CHELDONICHTHYS CUCULLUS	ORMEAUX	HALIOTIS TUBERCULATA	SEICHE	SOLEA VULGARIS	CABILAUD	GADUS MORHUA	HARENG	CLUPEA HARENGUS	ORPHIE	BELONE BELONE	SPRATS	SPRATTUS SPRATTUS
CARPE	CYPRINUS CARPIO	HOMARD CANADIEN	HOMARUS AMERICANUS	OURSIN	PARACENTROTUS LIVIDUS	TACAUD	TRISOPTERUS LUSCUS	CARRELET	PLEURONECTES PLATESSA	HOMARD EUROPÉEN	HOMARUS GAMMARUS	PAGEOT	PAGELLUS ERYTHRINUS	THON ALBACORE	THUNNUS ALBACARES
CHIEN MOSTELLE	MUSTELUS MUSTELUS	HUÎTRE CREUSE	CRASSOSTREA GIGAS	PAGRE	SPARUS PAGRUS	THON BLANC	THUNNUS ALALUNGA	CHINCHARD	TRACHURUS TRACHURUS	HUÎTRE PLATE	OSTREA EDULIS	PALOURDE	VENERUPIS DECUSSATA	THON ROUGE	THUNNUS THYNNUS
CONGRE	CONGER CONGER	JULIENNE	MOLVA MOLVA	PALOURDE (élevage)	RUDITAPES PHILIPINARUM	TOURTEAU	CANCER PAGURUS	COQUES	CERASTODERMA EDULE	LANGON, ÉQUILLE	HYPEROPLUS LANCEOLATUS	PANGAS	PANGASIUS HYPOPHthalmus	TRUITE	ONCORHYNCHUS MYKISS
COQUILLES ST JACQUES	PECTEN MAXIMUS	LANGOUSTE	PALINURUS VULGARIS	PÉRCHÉ DU NIL	LATES NILOTICUS	TRUITE DE MER	SALMO TRUTTA	CREVETTES GRISÉES	CRANGON CRANGON	LANGOUSTINE	NEPHROPS NORVEGICUS	PÉTONCLES	AEGUIPECTEN OPERCULARIS	TURBOT	PSETTA MAXIMA
CREVETTES ÉQUAT. BRÉSIL	PENAEUS VANNAMEI	LIEU JAUNE	POLLACHIUS POLLACHIUS	PIEVRE, POULPE	OCTOPUS VULGARIS	VEAU DE MER	CETORHINUS MAXIMUS	CREVETTES NOROIS	PANDALUS BOREALIS	LIEU NOIR	POLLACHIUS VIRENS	POULPE PETIT	ELEDONE CIRRHOSA	VÉNUS	PROTOTHACA STAMINEA
CREVETTES TIGRÉES	PENAEUS KERATHURUS	LIMANDE BLONDE	LIMANDA LIMANDA	PRAIRES	VENUS VERRUCOSA	VIEILLE	LABRUS BERGYLTA	CREVETTES MADAGASCAR	PENAEUS MONODON	LIMANDE CARDINE	LEPIDORHOMBUS WHIFFIAGONIS	RAIE BOUCLÉE	RAJA CLAVATA	VIVE	TRACHINUS DRACO
DAURADE ROYALE	SPARUS AURATA	LIMANDE SOLE	MICROSTOMUS KITT	RAIE DOUCE	RAJA MONTAGUI	VONGOLE	VENERUPIS DECUSSATA	DORADE GRISE (grise)	SPONDYLIOSOMA CANTHARUS	LINGUE	MOLVA DYPTEERYGIA	RAIE USA	RAJA RADIATA		
DORADE ROSE	PAGELLUS BOGARAVEO	LOTTE	LOPHIUS PISCATORIUS	REQUIN BLEU	PRIONACE GLAUCA			DORADE SÉBASTE	SEBASTES MARINUS	LOUP DE MER	ANARHICHAS LUPUS	REQUIN TAUPE	LAMNA NASUS		
ÉCREVISSE	ASTACUS LEPTODACTYLUS	MAIGRE	ARGYROSOMUS REGIUS	ROUGET BARBET	MULLUS BARBATUS										

FLECHES

(paquet de 10)

Nouveau!



Miniflèches - PVC cristal 75/100 ème

- 1 7991 6 x 14 cm PROMO Pique inox
- 2 7992 6 x 14 cm PÊCHE CÔTIÈRE Pique inox
- 3 7993 6 x 14 cm SANS ARÊTE Pique inox

Maxiflèches - PVC cristal 75/100 ème

- 4 7994 10 x 24 cm PROMO Pique inox
- 4 7995 10 x 24 cm PÊCHE FRANÇAISE Pique inox

Flèches

- 6 9743 5 x 22 cm PÊCHE FRANÇAISE. PVC blanc 75/100ème Pique inox
- 7 4175 7,5 x 24 cm NATURE. pour message recto/verso. Pique inox
- 8 4180 11 x 8 cm OVALE Pêche française/Pêche côtière
- 9 4181 11 x 8 cm OVALE Pêche du jour/Sans arêtes
- 7988 6 x 14 cm PS noir 1,5 mm
- 5 7989 10 x 24 cm PS noir 1,5 mm

Allergènes

- 1 1258 30 x 40 cm PVC blanc 75/100ème. Fil de nylon et 1 feutre effaçable à sec
- 2 1259 60 x 45 cm PS blanc 2 mm. 2 bandes adhésives

Noms scientifiques poissons coquillages et crustacés

- 2116 55 x 45 cm PS blanc 1 mm. Fil de nylon pour suspension
- 3 2105 100 x 65 cm PS blanc 2 mm. Fil de nylon pour suspension



PANCARTES | CHEVALET DE COMPTOIR



1



2



3



4



5

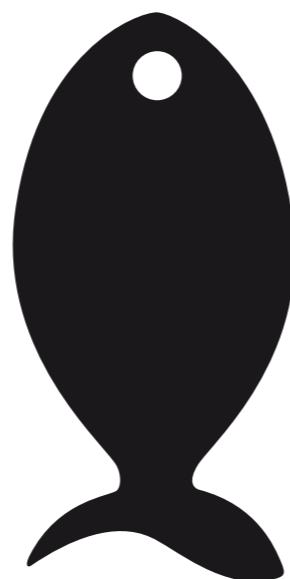

6

Pancartes horaires - PVC 75/100ème

1	2481	16 x 24 cm	SCHISTE. Fil nylon pour suspension (à l'unité)
2	1024	15,5 x 22 cm	RONDO. Fil nylon pour suspension (à l'unité)
3	1026	16 x 24 cm	SYLV'HEURE. Fil nylon pour suspension (à l'unité)

Ardoisine

4	9800	30 x 40 cm	PS blanc 2 mm. Surface ardoisée. Fil nylon pour suspension (paquet de 3)
	9801	49,5 x 69,5 cm	PS blanc 2 mm. Surface ardoisée. Fil nylon pour suspension (paquet de 3)

Chevalet de comptoir

5	4160	30 x 23,5 cm	FUNNY. Plexi 2 mm. Surface ardoisée (paquet de 3)
---	------	--------------	---

Poisson

6	6117	36 x 72,5 cm	PVC expansé noir 3 mm (à l'unité)
---	------	--------------	-----------------------------------

STOP-TROTTOIRS

(à l'unité)

Nouveau!



1



2

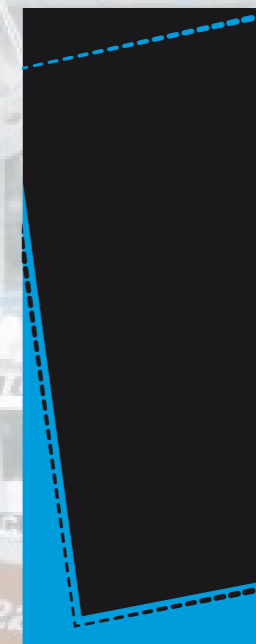

3



4



Impression quadri recto/verso sur matériau composite alu/PVC 6 mm. Piètement mécano vissé sur ressorts, bonne résistance au vent. Écriture à la craie, au feutre craie blanc ou de couleur fluo, effaçable à l'eau. Emballage sous carton unitaire.

Stop-trottoirs

1	1036	60 x 148 cm	GASTON
2	1005	60 x 148 cm	POISSONNIER
3	1047	60 x 150 cm	URBAN
4	1048	60 x 150 cm	CAP HORN



BOULANGERIE-PÂTISSERIE

BAKERY-PASTRY

AFFICHAGE DU PRIX DU PAIN

Arrêté du 9 août 1978 relatif au prix du pain et des produits de viennoiserie et de pâtisserie fraîche.

1. Une affiche portant comme titre «PRIX DU PAIN» d'une hauteur d'au moins 40 cm et d'une largeur d'au moins 30 cm, doit être apposée dans tous les points de vente à une hauteur maxima de deux mètres au-dessus du sol du magasin et sans qu'un obstacle puisse gêner la vue des consommateurs. Cette affiche énumère, à raison d'un article par ligne, toutes les catégories de pain mises en vente, avec :

- la dénomination précise
- le poids
- le prix de la pièce.

Pour tous les pains pesant 200 grammes ou plus, le prix de vente rapporté au kilogramme doit être ajouté.

2. Un écriteau doit être fixé à la base et au milieu de chacune des grilles ou étagères où les pains sont exposés, pour chaque catégorie de pain exposée à la vue du public. Il doit être d'une longueur d'au moins 15 cm et d'une hauteur d'au moins 2,5 cm et comporter les indications suivantes :

- dénomination exacte de la catégorie de pain suivie de la mention «décongelé(e) s'il s'agit d'un pain décongelé.
- prix de vente à la pièce ou au kilogramme (selon qu'il s'agit de pains vendus à la pièce ou au poids).

Pour tous les pains pesant 200 grammes ou plus et vendus à la pièce, le poids en gramme et le prix de vente rapporté au kilogramme doivent être ajoutés.

BOULANGERIE-PÂTISSERIE



ÉTIQUETTES

- PVC 75/100^{ème} sauf ref 0182/5315 (paquet de 10)



Neutre

- 1** 0144 7 x 6 cm
- 2** 0145 7 x 6 cm
- 3** 0146 7 x 5 cm
- 4** 0147 7 x 5 cm

Etuis porte étiquette

- 5** 0182 6 x 4 cm Plexi 1,5 mm
- 6** 5315 8 x 6 cm Plexi 1,5 mm

Ovaline

- 7** 0126 7 x 5 cm
- 8** 0127 7 x 5 cm

Dentelle

- 9** 9012 7 x 5 cm Liseré or
- 10** 9163 7 x 5 cm Liseré jaune

Rétro

- 11** 0158 6 x 4 cm Recto/verso
- 12** 0160 7 x 5 cm Recto/verso



 TIQUETTES

- PVC blanc 75/100 me
- PVC noir ardoise 75/100 me

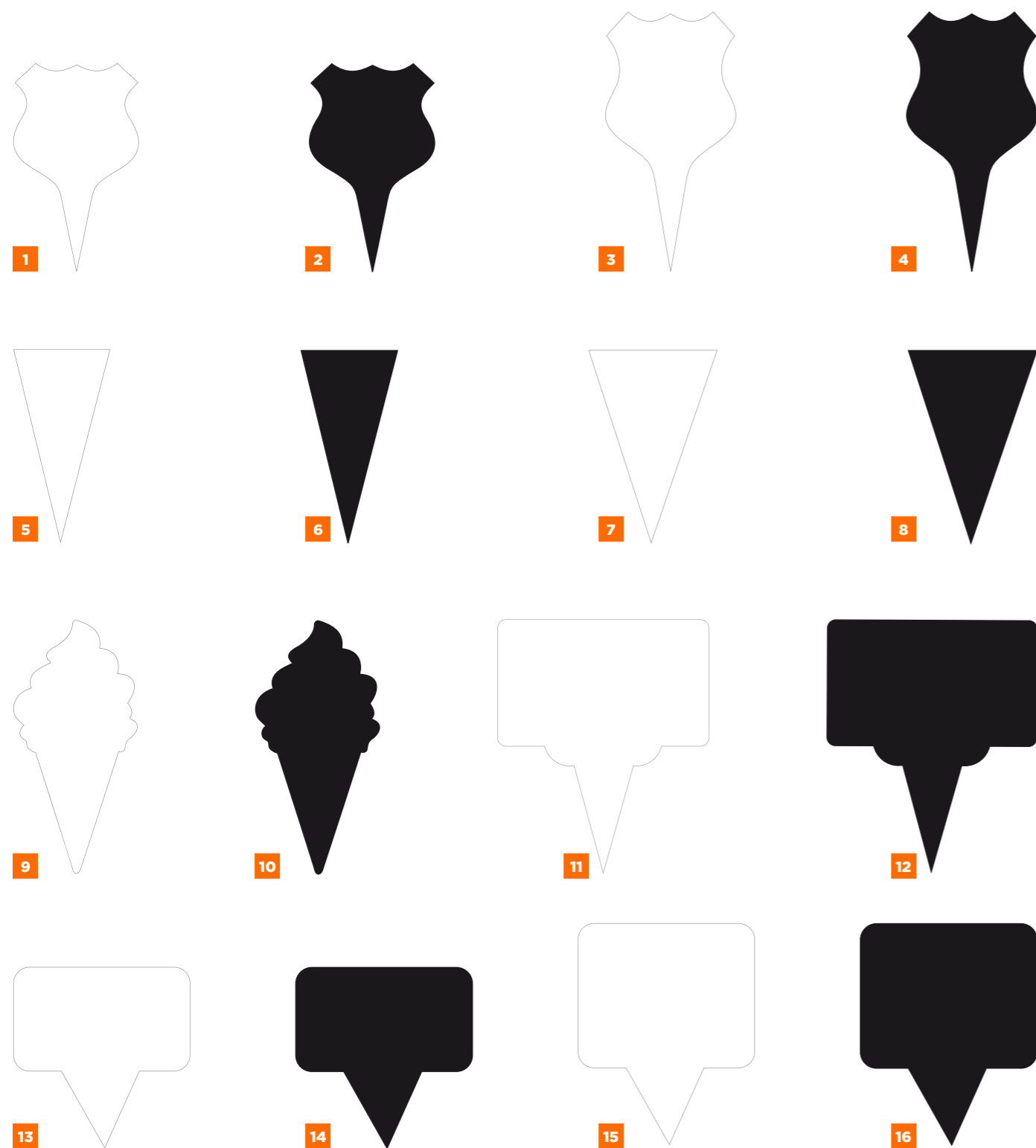

Ecussons

1	0115	3,5 x 3,5 cm	Neutre (paquet de 100)
2	0129	3,5 x 3,5 cm	Neutre (paquet de 100)
3	0117	4,2 x 4,5 cm	Neutre (paquet de 100)
4	0130	4,2 x 4,5 cm	Neutre (paquet de 100)

Triangles

5	0110	3 x 6 cm	Neutre (paquet de 100)
6	0138	3 x 6 cm	Neutre (paquet de 100)
7	0111	4,5 x 6,5 cm	Neutre (paquet de 100)
8	0139	4,5 x 6,5 cm	Neutre (paquet de 100)

Cornets

9	0103	3 x 6 cm	Neutre (paquet de 100)
10	0143	3 x 6 cm	Neutre (paquet de 100)

Rectangulaires

11	0105	7,5 x 4,5 cm	Neutre (paquet de 10)
12	0133	7,5 x 4,5 cm	Neutre (paquet de 10)
13	0121	3 x 5,5 cm	Neutre (paquet de 100)
14	0134	5,5 x 3 cm	Neutre (paquet de 100)
15	0140	5,5 x 4,6 cm	Neutre (paquet de 100)
16	0135	5,5 x 4,6 cm	Neutre (paquet de 100)



ÉTIQUETTES

- PVC 75/100^{ème}
- PVC cristal 75/100^{ème}



Glacier

- 1** 3736 6 x 10,5 cm (paquet de 22 parfums + 2 neutres)
3737 6 x 10,5 cm Neutre (paquet de 10)

Liseré

- 2** 0170 6 x 4 cm Neutre liseré jaune (paquet de 50)
4 0173 6 x 4 cm Neutre liseré bleu (paquet de 50)
3 0175 6 x 4 cm Neutre liseré or/noir (paquet de 50)

Ecolière

- 5** 9673 5,5 x 3 cm (paquet de 100)
6 9675 5,5 x 4,6 cm (paquet de 100)

Parchemin

- 7** 0125 5,5 x 3 cm Neutre (paquet de 100)
8 0141 5,5 x 4,5 cm Neutre (paquet de 100)

ÉTIQUETTES | PANNEAUX



Meunier

- 1** 9016 6 x 4 cm Neutre PVC blanc 75/100^{ème} (paquet de 10)
9017 7 x 5 cm Neutre PVC blanc 75/100^{ème} (paquet de 10)
2 9018 15 x 5 cm Bande panetière, PVC blanc 75/100^{ème} sans attachement (paquet de 10)
3 9019 6 x 4 cm Chevalet.PVC blanc 75/100^{ème} Impression recto/verso (paquet de 10)
4 9020 7 x 5 cm Chevalet. PVC blanc 75/100^{ème} Impression recto/verso (paquet de 10)
5 9021 40 x 60 cm PS blanc 2 mm. Livré avec 1 fil nylon pour suspension
6 9022 30 x 40 cm Prix du pain .PS blanc 1 mm. Livré avec 1 feutre craie blanc/fil nylon pour suspension (unité)
7 9023 30 x 40 cm Prix des pains spéciaux. PS blanc 1 mm. Livré avec 1 feutre craie blanc/fil nylon pour suspension (unité)



ÉTIQUETTES | PANNEAUX

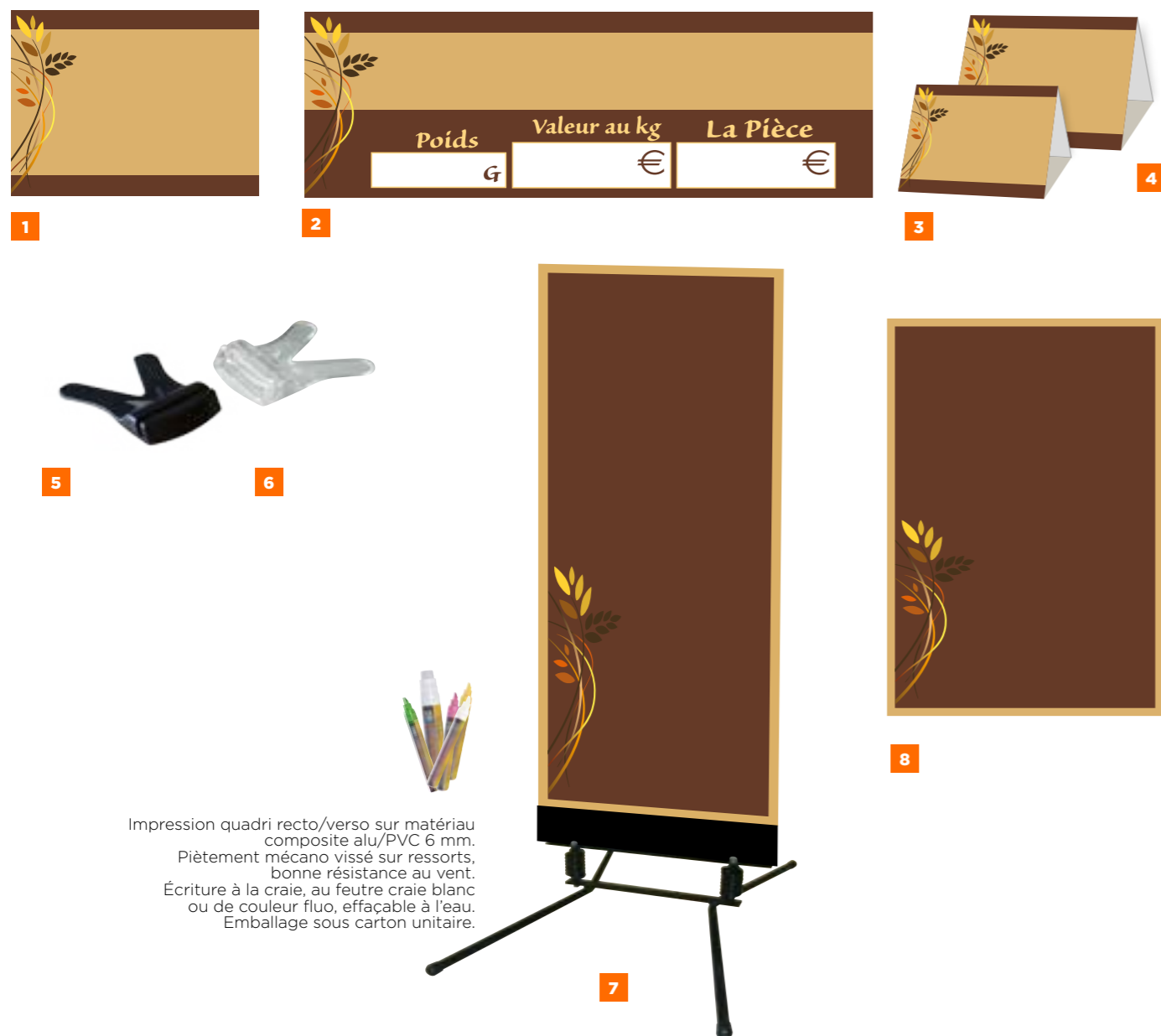

Impression quadri recto/verso sur matériau composite alu/PVC 6 mm. Piètement mécano vissé sur ressorts, bonne résistance au vent. Écriture à la craie, au feutre craie blanc ou de couleur fluo, effaçable à l'eau. Emballage sous carton unitaire.

Épidor

1	6978	6 x 4 cm	Neutre PVC blanc 75/100 ^{ème} (paquet de 10)
	6979	7 x 5 cm	Neutre PVC blanc 75/100 ^{ème} (paquet de 10)
2	6980	15 x 5 cm	Bande panetière, PVC blanc 75/100 ^{ème} sans attachement (paquet de 10)
3	6981	6 x 4 cm	Chevalet.PVC blanc 75/100 ^{ème} Impression recto verso (paquet de 10)
4	6982	7 x 5 cm	Chevalet. PVC blanc 75/100 ^{ème} Impression recto verso (paquet de 10)
5	1911	Noir	Support noir (paquet de 25)
6	1912	Cristal	Support cristal (paquet de 25)
7	1049	60 x 150 cm	Stop-trottoir (à l'unité)
8	6965	40 x 60 cm	Panneau. PS choc 2 mm. Surface ardoisée. Un fil nylon pour suspension.(à l'unité)

ÉTIQUETTES | PANCARTES

• PVC blanc 75/100^{ème}



Rusti'k

4	1646	7 x 5 cm	Chevalet. Neutre (paquet de 10)
5	1647	8 x 6 cm	Neutre sans attachement (paquet de 10)
6	1648	10,5 x 7 cm	Neutre sans attachement (paquet de 10)
7	1649	12 x 8 cm	Neutre sans attachement (paquet de 10)
	1650	15 x 10 cm	Neutre sans attachement (paquet de 10)
	1651	24 x 16 cm	Neutre sans attachement (paquet de 10)
	1652	8 x 6 cm	Neutre. Pique inox (paquet de 10)
	1653	10,5 x 7 cm	Neutre. Pique inox (paquet de 10)
1	1654	12 x 8 cm	Neutre. Pique inox (paquet de 10)
	1655	15 x 10 cm	Neutre. Pique inox (paquet de 10)
2	1657	10,5 x 7 cm	Neutre. A roulettes. Pique inox (paquet de 10)
	1658	10,5 x 7 cm	A texte. A roulettes. Pique inox (à l'unité)
	1659	12 x 8 cm	Neutre. A roulettes. Pique inox (paquet de 10)
3	1660	12 x 8 cm	A texte. A roulettes. Pique inox (à l'unité)
8	1661	16 x 24 cm	Panneau horaires. Fil nylon pour suspension et planche de jours adhésifs (à l'unité)
9	1662	30 x 40 cm	Panneau . PS 1 mm. Livré avec attaches adhésives (à l'unité)
	1663	40 x 60 cm	Panneau . PS 2 mm. Livré avec attaches adhésives (à l'unité)

PANCARTES | PANNEAUX

- PVC 75/100^{ème} (panneau horaire uniquement)
- PS blanc 1 mm



1



2



3



4



5

Moulin

1	6985	15 x 22 cm	Panneau horaires. Fil nylon pour suspension et planche de jours adhésifs (à l'unité)
2	6991	20 x 30 cm	Retour plié à chaud (paquet de 3)
3	6993	30 x 40 cm	1 fil nylon pour suspension (à l'unité)
4	6972	30 x 40 cm	1 fil nylon pour suspension. Livré avec 1 feutre craie blanc (à l'unité)
5	6992	30 x 40 cm	1 fil nylon pour suspension. Livré avec 1 feutre craie blanc (à l'unité)

ÉTIQUETTES

- PVC 75/100^{ème}
- Aplat ardoisane. Ecriture à la craie ou feutre craie blanc (paquet de 10)

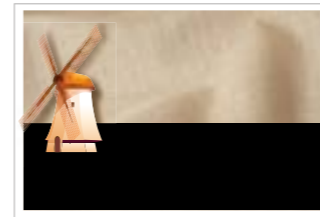

1

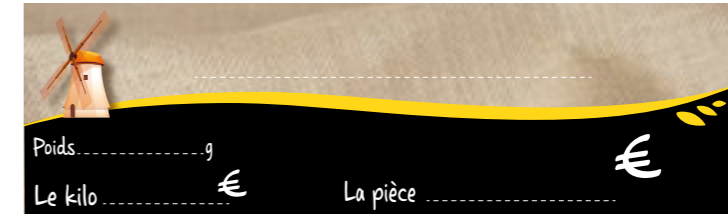

2

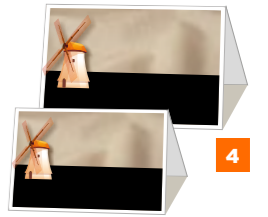

3

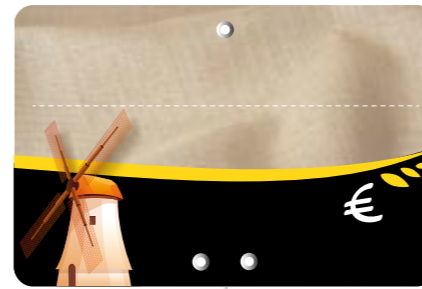

5

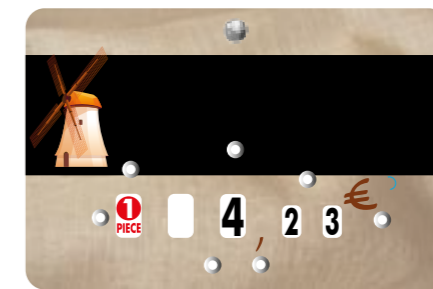

6



7

Moulin

1	6989	6 x 4 cm	
2	6986	15 x 5 cm	
3	6987	6 x 4 cm	
4	6988	7 x 5 cm	
5	6983	10,5 x 7 cm	Neutre. Pique inox
6	6984	10,5 x 7 cm	Neutre. A roulettes. Pique inox
7	6990	7 x 5 cm	Ovaline .Retour plié à chaud



ÉTIQUETTES | PANCARTES

• PVC 75/100^{ème}

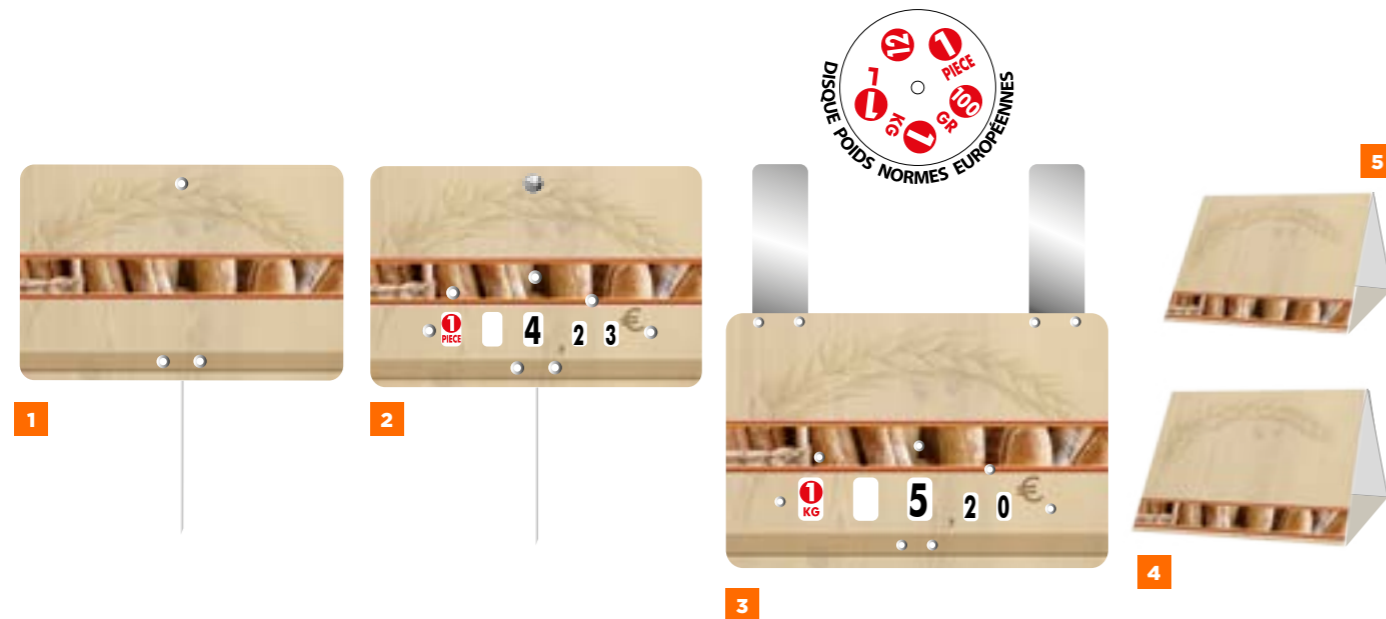

Le fournil

1	6971	10,5 x 7 cm	Neutre. Pique inox (paquet de 10)
2	6973	10,5	Neutre. 4 roulettes prix. Pique inox (paquet de 10)
3	6975	15 x 10 cm	Neutre. 4 roulettes prix. Grandes pattes (paquet de 10)
4	6968	7 x 5 cm	Chevalet (paquet de 10)
5	6966	6 x 4 cm	Chevalet (paquet de 10)
6	6976	15 x 5 cm	Bande panetière. Sans attachement (paquet de 10)
7	2271	20 x 15 cm	Fil nylon pour suspension (à l'unité)
8	2285	20 x 15 cm	Fil nylon pour suspension (à l'unité)

PANCARTES | PANNEAUX

(à l'unité)



Surface ardoisée pour écriture craie ou feutre craie

PRIX DES PAINS SPECIAUX		
POIDS	VALEUR AU KILO	PRIX DE LA PIÈCE
g	€	€
g	€	€
g	€	€
g	€	€
g	€	€
g	€	€
g	€	€
g	€	€
g	€	€
g	€	€
g	€	€
g	€	€
g	€	€
g	€	€
g	€	€
g	€	€
g	€	€
g	€	€
g	€	€

LES PAINS TRANCÉS ET EMBALLÉS SONT MAJORÉS DE €

PRIX DU PAIN		
POIDS	VALEUR AU KILO	PRIX DE LA PIÈCE
g	€	€
g	€	€
g	€	€
g	€	€
g	€	€
g	€	€
g	€	€
g	€	€
g	€	€
g	€	€
g	€	€
g	€	€
g	€	€
g	€	€
g	€	€
g	€	€
g	€	€
g	€	€
g	€	€

Livré avec une pochette de chiffres adhésifs H 20 mm et un feutre noir effaçable à sec.

Le fournil

1	6970	15 x 22 cm	Panneau horaires. Fil nylon pour suspension et planche de jours adhésifs (à l'unité)
2	6977	40 x 60 cm	PS 2 mm. Un fil nylon pour suspension. (à l'unité)
3	6963	30 x 40 cm	PS 1 mm. Un fil nylon pour suspension. (à l'unité)
4	6964	30 x 40 cm	PS 1 mm. Un fil nylon pour suspension. (à l'unité)



Pas besoin d'imprimante, nous faisons tout !!

ÉTIQUETTES

• PVC 75/100^{ème} blanc ou noir ardoise

Nouveau!



Tout compris - Boulangerie - Pâtisserie

1	4130	8 x 6 cm	PVC noir ardoise. Neutre (paquet de 10)
3	4131	8 x 6 cm	PVC noir ardoise. A texte (à l'unité)
	4132	8 x 6 cm	PVC noir ardoise. Neutre. Pique inox (paquet de 10)
	4133	8 x 6 cm	PVC noir ardoise. A texte. Pique inox (à l'unité)
2	4108	8 x 6 cm	PVC blanc. Neutre (paquet de 10)
4	4109	8 x 6 cm	PVC blanc. A texte (à l'unité)
	4110	8 x 6 cm	PVC blanc. Neutre. Pique inox (paquet de 10)
	4111	8 x 6 cm	PVC blanc. A texte. Pique inox (à l'unité)
	4072	10,5 x 7 cm	PVC noir ardoise. Neutre (paquet de 10)
	4073	10,5 x 7 cm	PVC noir ardoise. A texte (à l'unité)
	4074	10,5 x 7 cm	PVC noir ardoise. Neutre. Pique inox (paquet de 10)
	4075	10,5 x 7 cm	PVC noir ardoise. A texte. Pique inox (à l'unité)
	4076	10,5 x 7 cm	PVC blanc. Neutre (paquet de 10)
	4077	10,5 x 7 cm	PVC blanc. A texte (à l'unité)
	4078	10,5 x 7 cm	PVC blanc. Neutre. Pique inox (paquet de 10)
	4079	10,5 x 7 cm	PVC blanc. A texte. Pique inox (à l'unité)

Tout compris-Allergènes

5	4134	8 x 6 cm	PVC noir ardoise. Neutre (paquet de 10)
7	4135	8 x 6 cm	PVC noir ardoise. A texte (à l'unité)
	4136	8 x 6 cm	PVC noir ardoise. Neutre. Pique inox (paquet de 10)
	4137	8 x 6 cm	PVC noir ardoise. A texte. Pique inox (à l'unité)
6	4112	8 x 6 cm	PVC blanc. Neutre (paquet de 10)
8	4113	8 x 6 cm	PVC blanc. A texte (à l'unité)
	4114	8 x 6 cm	PVC blanc. Neutre. Pique inox (paquet de 10)
	4115	8 x 6 cm	PVC blanc. A texte. Pique inox (à l'unité)
	4080	10,5 x 7 cm	PVC noir ardoise. Neutre (paquet de 10)
	4081	10,5 x 7 cm	PVC noir ardoise. A texte (à l'unité)
	4082	10,5 x 7 cm	PVC noir ardoise. Neutre. Pique inox (paquet de 10)
	4083	10,5 x 7 cm	PVC noir ardoise. A texte. Pique inox (à l'unité)
	4088	10,5 x 7 cm	PVC blanc. Neutre (paquet de 10)
	4089	10,5 x 7 cm	PVC blanc. A texte (à l'unité)
	4090	10,5 x 7 cm	PVC blanc. Neutre. Pique inox (paquet de 10)
	4091	10,5 x 7 cm	PVC blanc. A texte. Pique inox (à l'unité)

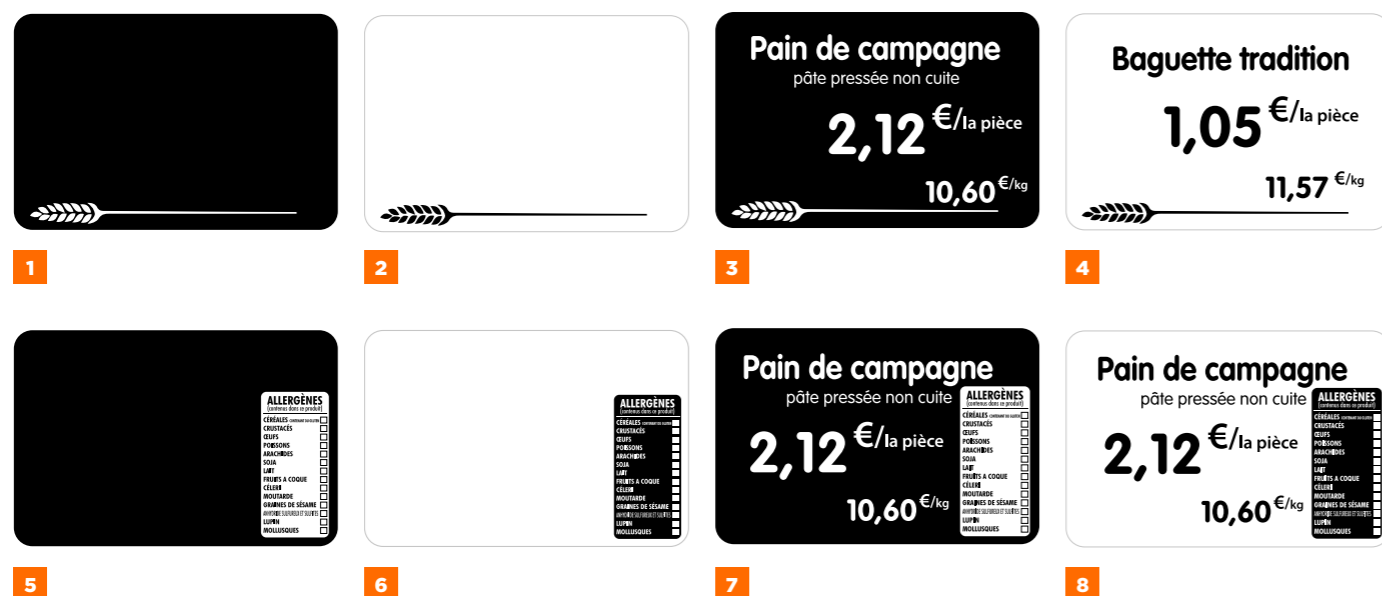



PANCARTES | PANNEAUX

• Fil nylon de suspension

Livré avec une pochette de chiffres adhésifs H 20 mm et un feutre noir effaçable à sec.



1



2



3

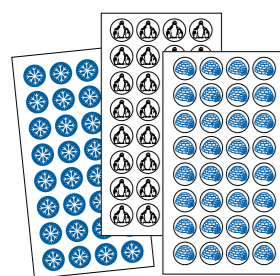

8

7

PRIX DU PAIN

DENOMINATION	POIDS	VALEUR AU KILO	PRIX DE LA PIECE
		€	€
		€	€
		€	€
		€	€
		€	€
		€	€
		€	€
		€	€

4

PRIX DES PAINS SPÉCIAUX

DENOMINATION	POIDS	VALEUR AU KILO	PRIX DE LA PIECE
		€	€
		€	€
		€	€
		€	€
		€	€
		€	€
		€	€
		€	€

LES PAINS TRANCHÉS ET EMBALLÉS SONT MAJORÉS DE

5



9



10

INFORMATION SUR LES ALLERGÈNES

NOS PRODUITS OU NOS PLATS CONTenant DES ALLERGÈNES

Conformément au Règlement UE n° 1180/2011 - Article 21

	GLUTEN	ŒUF	CRUSTACÉS	POISSONS	ARACHIDES	SOJA	LACTÉ	FRUITES À COQUE	CÉLÉRI	MOUSSE DE CHOCOLATE	ANISSE	SEIGNE ET SIBIEN	LUPIN	MELLIFÈRES

11

Nouveau!

Pancartes-panneaux

1	3730	19,5 x 16 cm	Livré avec 60 symboles adhésifs IGLOO (à l'unité)
2	3731	19,5 x 16 cm	Livré avec 60 symboles adhésifs PINGOUIN (à l'unité)
3	3732	19,5 x 16 cm	Livré avec 60 symboles adhésifs FLOCON (à l'unité)
4	9907	40 x 30 cm	Prix du pain. PS 1 mm (à l'unité)
5	9908	40 x 30 cm	Prix des pains spéciaux. PS 1 mm (à l'unité)
6	3733	Ø 23 mm	Symboles adhésifs IGLOO (Pochette de 128)
7	3734	Ø 23 mm	Symboles adhésifs PINGOUIN (Pochette de 128)
8	3735	Ø 23 mm	Symboles adhésifs FLOCON (Pochette de 128)
9	1022	15,5 x 22 cm	Panneau horaires. Livré avec planche de jours adhésifs (à l'unité)
10	1025	15,5 x 22 cm	Panneau horaires. Livré avec planche de jours adhésifs (à l'unité)
11	1259	60 x 45 cm	PS blanc 2 mm. 2 bandes adhésives

STOP-TROTTOIRS

(à l'unité)

Nouveau!



1

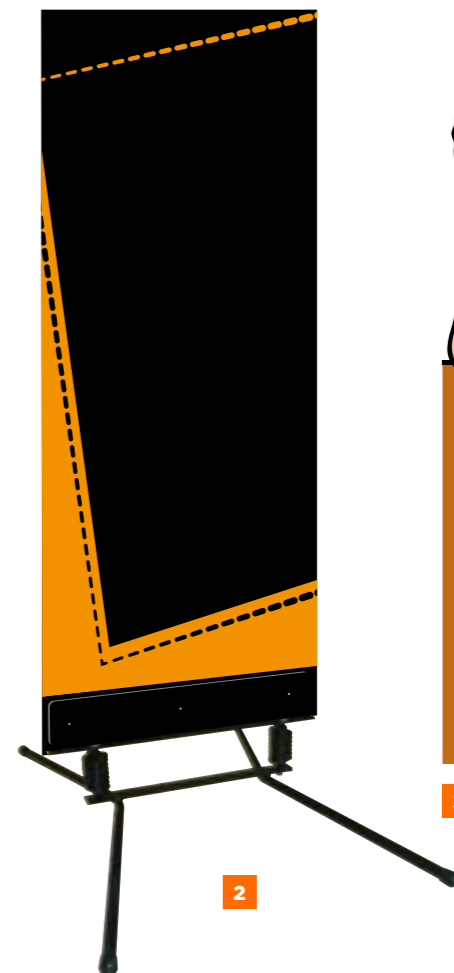

2



3



Impression quadri recto/verso sur matériau composite alu/PVC 6 mm. Piètement mécano vissé sur ressorts, bonne résistance au vent. Écriture à la craie, au feutre craie blanc ou de couleur fluo, effaçable à l'eau. Emballage sous carton unitaire.

Stop-trottoirs

1	1038	60 x 148 cm	FLORIAN
2	1043	60 x 150 cm	URBAN
3	1006	60 x 148 cm	BOULANGER



CRÈMERIE

DAIRY

AOP / AOC / IGP

Règlement CE n° 628/2008 de la commission du 02 juillet 2008. En vigueur depuis le 1er mai 2009.
 Le logo européen Appellation d'Origine Protégée (AOP) de couleur jaune et rouge remplace définitivement celui national, Appellation d'Origine Contrôlée (AOC).
 Les règlements (U.E.) n°1151/2012 du 21/11/2012 du parlement européen et n°668/2014 de la commission du 13/06/2014 viennent compléter cette réglementation.

FROMAGES ET SPÉCIALITÉS FROMAGÈRES

Décret n° 2007-628 du 27 avril 2007.

La dénomination de vente doit être complétée par :

- l'indication de l'espèce animale (non exigée pour les appellations AOP ou IGP).
- l'indication de la teneur en matière grasse pour 100 grammes de produit fini.

Les indications relatives aux traitements appliqués au lait ou à la crème, doivent être portées de façon visible et lisible de la manière suivante :

- au lait cru
- au lait pasteurisé
- au lait thermisé
- au lait microfiltré
- au lait microfiltré et au lait cru% minimum.

CREMERIE

Rivet pression

agréé contact alimentaire



ÉTIQUETTES

- PVC cristal 75/100^{ème} - Fenêtres protégées
- 4 roulettes prix et disque poids. Pique inox

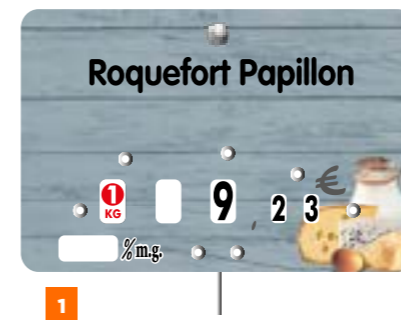

Un espace neutre permet d'écrire au feutre à alcool la teneur en matière grasse du fromage.
 Décret 2007.628 - J.O. n°101 du 29.04.2007 - Texte 14
 Pour rappel : la teneur en matière grasse d'un fromage doit être exprimée par rapport à son poids total fini et non plus par rapport à sa matière sèche.



Azur

3307 10,5 x 7 cm Neutre (paquet de 10)

1 3308 10,5 x 7 cm A texte (à l'unité)

Marius

2 3062 10,5 x 7 cm Neutre (paquet de 10)

3063 10,5 x 7 cm A texte (à l'unité)

Cannelle

3323 10,5 x 7 cm Neutre (paquet de 10)

3 3324 10,5 x 7 cm A texte (à l'unité)

Rustik

3305 10,5 x 7 cm Neutre (paquet de 10)

4 3306 10,5 x 7 cm A texte (à l'unité)

Evasion

5 1546 10,5 x 7 cm Neutre (paquet de 10)

1547 10,5 x 7 cm A texte (à l'unité)

Feutre

6 1692 Noir Pointe moyenne (boîte de 10)

ÉTIQUETTES

- PVC cristal 75/100^{ème} - Fenêtres protégées
- 4 roulettes prix et disque poids. Pique inox

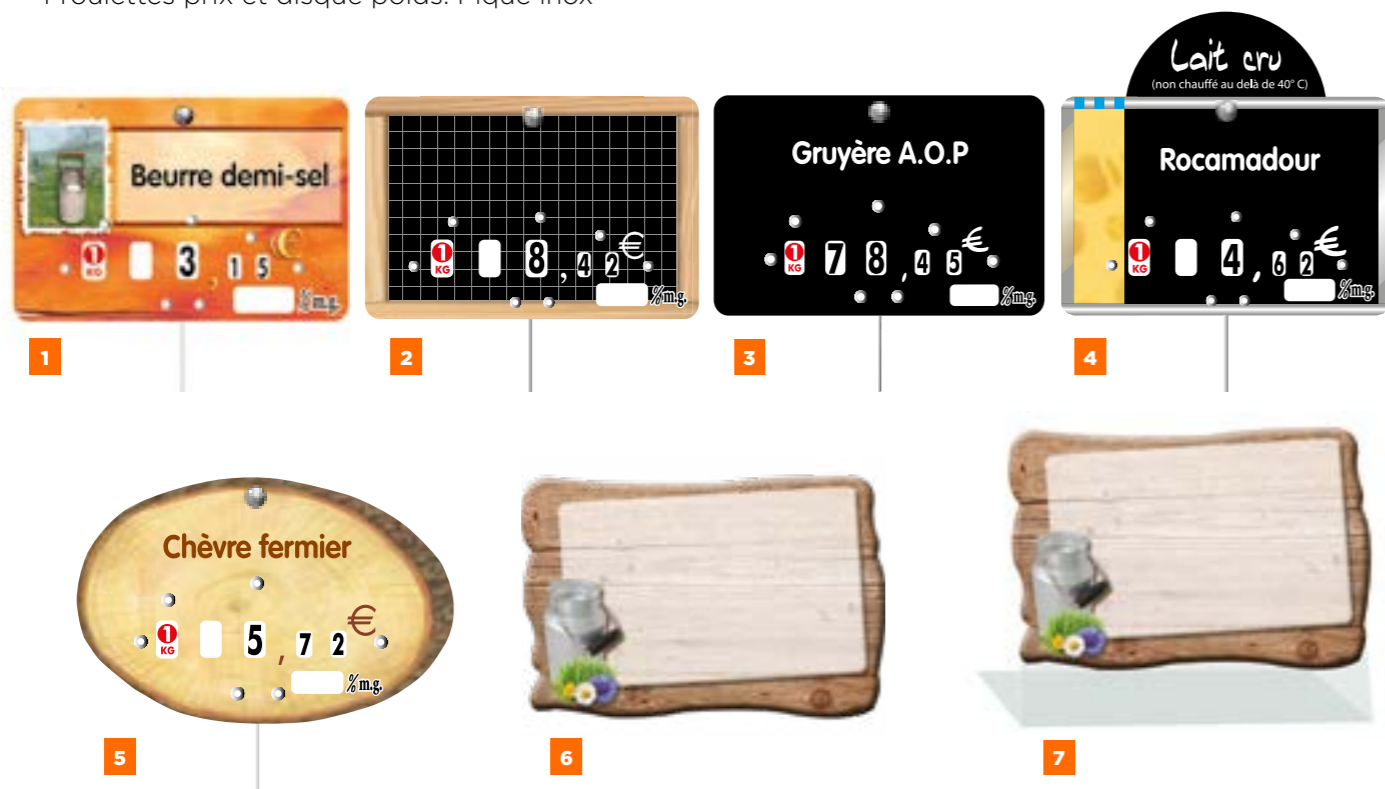

Paprika

1532 10,5 x 7 cm Neutre (paquet de 10)

1 1533 10,5 x 7 cm A texte (à l'unité)

Ecolière

2 3320 10,5 x 7 cm Neutre (paquet de 10)

3321 10,5 x 7 cm A texte (à l'unité)

Neutre

1644 10,5 x 7 cm Neutre - PVC noir 75/100 (paquet de 10)

3 1645 10,5 x 7 cm A texte - PVC noir 75/100 (à l'unité)

Métallic

1518 10,5 x 7 cm Neutre (paquet de 10)

4 1519 10,5 x 7 cm A texte (à l'unité)

Rondin

9735 12,5 x 8 cm Neutre - PVC blanc 75/100 (paquet de 10)

5 9736 12,5 x 8 cm A texte - PVC blanc 75/100 (à l'unité)

Milk - sans roulette - sans attachement

6 3316 10 x 7 cm Neutre (paquet de 10)

7 3317 10 x 7 cm Chevalet neutre retour plié à chaud (paquet de 10)

- PVC 75/100^{ème}

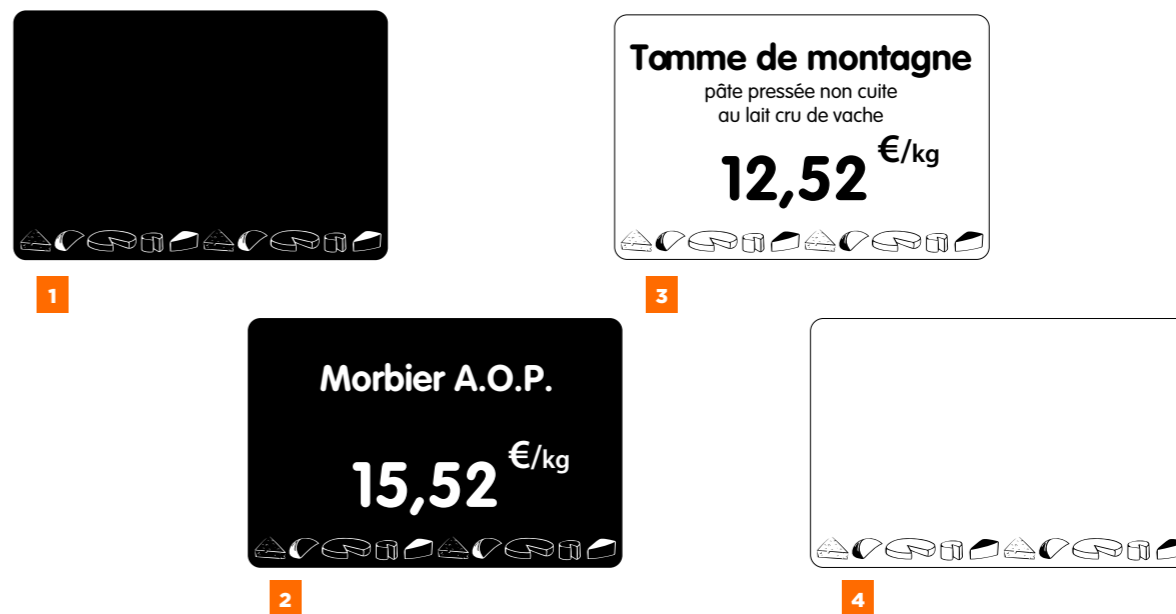

Tout compris - Crèmerie

4104 8 x 6 cm Neutre - PVC Blanc (paquet de 10)

4105 8 x 6 cm A texte - PVC Blanc (à l'unité)

4106 8 x 6 cm Neutre - PVC Blanc - Pique inox (paquet de 10)

4107 8 x 6 cm A texte - PVC Blanc - Pique inox (à l'unité)

4 4064 10,5 x 7 cm Neutre - PVC Blanc (paquet de 10)

3 4065 10,5 x 7 cm A texte - PVC Blanc (à l'unité)

4066 10,5 x 7 cm Neutre - PVC Blanc - Pique inox (paquet de 10)

4067 10,5 x 7 cm A texte - PVC Blanc - Pique inox (à l'unité)

4068 12 x 8 cm Neutre - PVC Blanc (paquet de 10)

4069 12 x 8 cm A texte - PVC Blanc (à l'unité)

4070 12 x 8 cm Neutre - PVC Blanc - Pique inox (paquet de 10)

4071 12 x 8 cm A texte - PVC Blanc - Pique inox (à l'unité)

4126 8 x 6 cm Neutre - PVC noir (paquet de 10)

4127 8 x 6 cm A texte - PVC noir (à l'unité)

4128 8 x 6 cm Neutre - PVC noir - Pique inox (paquet de 10)

4129 8 x 6 cm A texte - PVC noir - Pique inox (à l'unité)

1 4056 10,5 x 7 cm Neutre - PVC noir (paquet de 10)

2 4057 10,5 x 7 cm A texte - PVC noir (à l'unité)

4058 10,5 x 7 cm Neutre - PVC noir - Pique inox (paquet de 10)

4059 10,5 x 7 cm A texte - PVC noir - Pique inox (à l'unité)

4060 12 x 8 cm Neutre - PVC noir (paquet de 10)

4061 12 x 8 cm A texte - PVC noir (à l'unité)

4062 12 x 8 cm Neutre - PVC noir - Pique inox (paquet de 10)

4063 12 x 8 cm A texte - PVC noir - Pique inox (à l'unité)

ÉTIQUETTES

• PVC 75/100^{ème}

Nouveau!

Pas besoin d'imprimante, nous faisons tout!

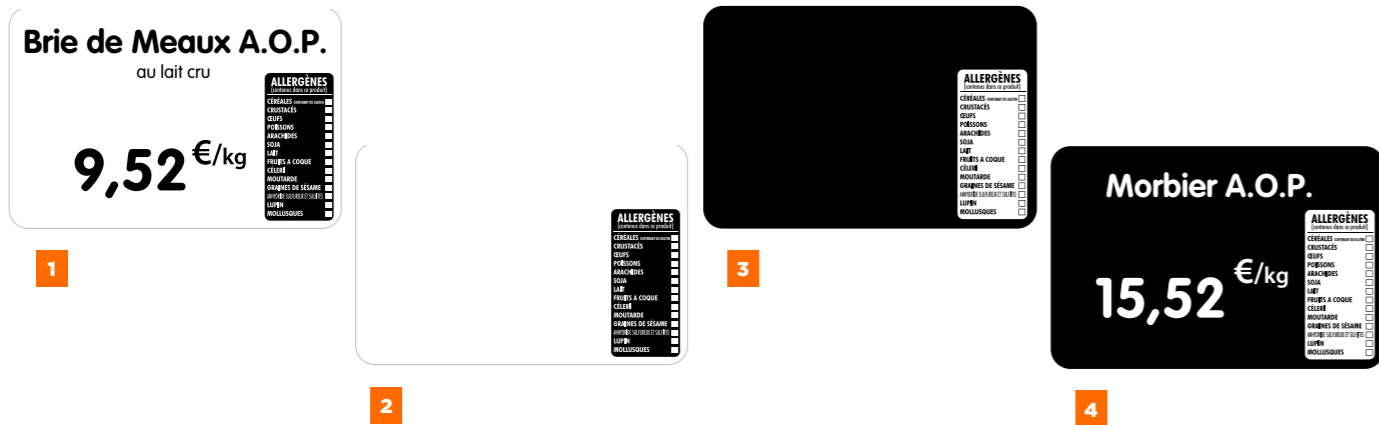

Tout compris - Allergènes

2	4112	8 x 6 cm	Neutre - PVC Blanc (paquet de 10)
1	4113	8 x 6 cm	A texte - PVC Blanc (à l'unité)
	4114	8 x 6 cm	Neutre - PVC Blanc - Pique inox (paquet de 10)
	4115	8 x 6 cm	A texte - PVC Blanc - Pique inox (à l'unité)
	4088	10,5 x 7 cm	Neutre - PVC Blanc (paquet de 10)
	4089	10,5 x 7 cm	A texte - PVC Blanc (à l'unité)
	4090	10,5 x 7 cm	Neutre - PVC Blanc - Pique inox (paquet de 10)
	4091	10,5 x 7 cm	A texte - PVC Blanc - Pique inox (à l'unité)
	4092	12 x 8 cm	Neutre - PVC Blanc (paquet de 10)
	4093	12 x 8 cm	A texte - PVC Blanc (à l'unité)
	4094	12 x 8 cm	Neutre - PVC Blanc - Pique inox (paquet de 10)
	4095	12 x 8 cm	A texte - PVC Blanc - Pique inox (à l'unité)
3	4134	8 x 6 cm	Neutre - PVC noir (paquet de 10)
4	4135	8 x 6 cm	A texte - PVC noir (à l'unité)
	4136	8 x 6 cm	Neutre - PVC noir - Pique inox (paquet de 10)
	4137	8 x 6 cm	A texte - PVC noir - Pique inox (à l'unité)
	4080	10,5 x 7 cm	Neutre - PVC noir (paquet de 10)
	4081	10,5 x 7 cm	A texte - PVC noir (à l'unité)
	4082	10,5 x 7 cm	Neutre - PVC noir - Pique inox (paquet de 10)
	4083	10,5 x 7 cm	A texte - PVC noir - Pique inox (à l'unité)
	4084	12 x 8 cm	Neutre - PVC noir (paquet de 10)
	4085	12 x 8 cm	A texte - PVC noir (à l'unité)
	4086	12 x 8 cm	Neutre - PVC noir - Pique inox (paquet de 10)
	4087	12 x 8 cm	A texte - PVC noir - Pique inox (à l'unité)

• PVC 75/100^{ème} - Sauf discinfo PVC 50/100

Discinfo à fixer sur l'étiquette à l'aide du rivet pression



Le disque polyvalent permet d'afficher pour chaque fromage le traitement thermique (chauffage) subi par le lait lors des différentes étapes de fabrication du fromage.

Ecolière

1	9676	5,5 x 3 cm	neutre, recto/verso, pique plastique (paquet de 100)
---	------	------------	--

Discinfo

2	2008	Diamètre 68 mm	Discinfo Produit agriculture biologique/AB (paquet de 10)
3	2711	Diamètre 68 mm	Discinfo affichage Traitement thermique du lait (paquet de 10) 6 disques Recto = lait cru/lait pasteurisé - Verso = lait thermisé/lait microfiltré 4 disques Recto = lait cru/lait pasteurisé - Verso = fromage à pâte pressée cuite/fromage à pâte pressée cuite au lait cru

Chevalet

4	1578	6 x 10 cm	Chevalet fromage Vache neutre (paquet de 10)
5	1579	6 x 10 cm	Chevalet fromage Brebis neutre (paquet de 10)
6	1580	6 x 10 cm	Chevalet fromage Chèvre neutre (paquet de 10)
7	1581	6 x 10 cm	Chevalet fromage Mixte neutre (paquet de 10)

Pancartes horaires

8	1661	16 x 24 cm	Rustik + 1 fil nylon pour suspension + planche jours fermeture adhésifs
9	2481	16 x 24 cm	Schiste + fil nylon pour suspension

DIVERS

• (Paquet de 10)



1

2

3

4

5

6

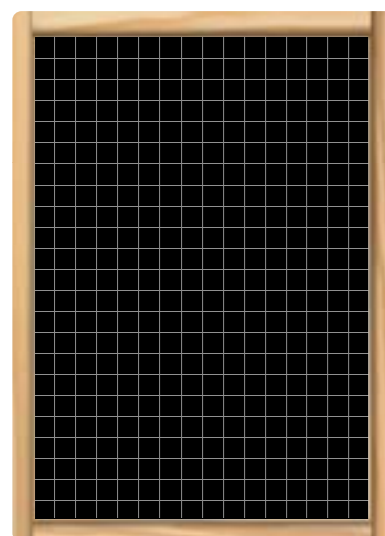

7



8

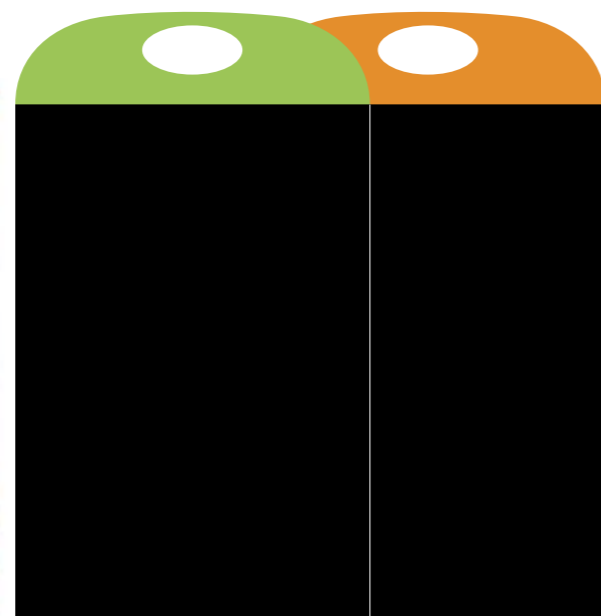

9

10

Pastilles adhésives

1	2717	Diamètre 16 mm	Pochette 60 logos adhésifs AB
2	2718	Diamètre 16 mm	Pochette 60 logos adhésifs AOC
3	2719	Diamètre 16 mm	Pochette 60 logos adhésifs IGP
4	2720	Diamètre 16 mm	Pochette 60 logos adhésifs AOP
5	2721	Diamètre 16 mm	Pochette 60 logos Bio Européen Eurofeuille adhésifs
6	2724	Diamètre 29 mm	Pochette 60 adhésifs Produits Fermiers

Panneaux

	5510	30 x 40 cm	Ecolière + fil nylon - PS blanc 1 mm (à l'unité)
7	5511	40 x 60 cm	Ecolière + fil nylon - PS blanc 2 mm (à l'unité)
8	3309	40 x 60 cm	Azur crèmerie + fil nylon pour suspension - PS blanc 2 mm (à l'unité)
9	6107	40 x 70 cm	Portacolor poignée verte, recto/verso - PS blanc 2 mm (à l'unité)
10	6109	40 x 70 cm	Portacolor poignée orange, recto/verso - PS blanc 2 mm (à l'unité)

LAIT AROMATISÉ STÉRILISÉ BOUTEILLE PLASTIQUE - LE LITRE	LAIT FRAIS PASTEURISÉ DEMI-ÉCRÉMÉ BOUTEILLE PLASTIQUE - LES 2 LITRES
LAIT AROMATISÉ STÉRILISÉ U.H.T. EMBALLAGE CARTON - 6x20 cl	LAIT FRAIS PASTEURISÉ DEMI-ÉCRÉMÉ QUALITÉ SUPÉRIEURE - EMBALLAGE CARTON OU PLASTIQUE - LE 1/2 LITRE
LAIT CRU EMBALLAGE CARTON OU PLASTIQUE - LE LITRE	LAIT STÉRILISÉ ENTIER EMBALLAGE CARTON OU PLASTIQUE - LE LITRE
LAIT FERMENTÉ EMBALLAGE CARTON OU PLASTIQUE - LE LITRE	LAIT STÉRILISÉ U.H.T. ENTIER EMBALLAGE CARTON - LE LITRE
LAIT FRAIS PASTEURISÉ ENTIER EMBALLAGE CARTON OU PLASTIQUE - LE LITRE	LAIT STÉRILISÉ DEMI-ÉCRÉMÉ BOUTEILLE PLASTIQUE - LE LITRE
LAIT FRAIS PASTEURISÉ ENTIER EMBALLAGE CARTON OU PLASTIQUE - LE 1/2 LITRE	LAIT STÉRILISÉ DEMI-ÉCRÉMÉ 4 x 50 cl
LAIT FRAIS PASTEURISÉ ENTIER BOUTEILLE PLASTIQUE - LES 2 LITRES	LAIT STÉRILISÉ ÉCRÉMÉ BOUTEILLE PLASTIQUE - LE LITRE
LAIT FRAIS PASTEURISÉ ENTIER QUALITÉ SUPÉRIEURE - EMBALLAGE CARTON OU PLASTIQUE - LE LITRE	LAIT STÉRILISÉ U.H.T. DEMI-ÉCRÉMÉ EMBALLAGE CARTON - LE LITRE
LAIT FRAIS PASTEURISÉ DEMI-ÉCRÉMÉ EMBALLAGE CARTON OU PLASTIQUE - LE LITRE	LAIT STÉRILISÉ U.H.T. DEMI-ÉCRÉMÉ À TENEUR GARANTIE EN VITAMINES EMBALLAGE CARTON - LE LITRE

1



AU LAIT CRU

Les produits sont fabriqués exclusivement à partir de lait non chauffé au delà de 40°, ni soumis à un traitement équivalent.

AU LAIT PASTEURISÉ

Les produits sont fabriqués exclusivement à partir de lait chauffé à au moins 72° pendant 15 secondes ou toute autre combinaison équivalente.

AU LAIT THERMISÉ

Les produits sont fabriqués exclusivement à partir de lait chauffé à une température inférieure à la pasteurisation, soit comprise entre 40° et 72° pendant 15 secondes.

AU LAIT MICROFILTRÉ

Les produits sont fabriqués exclusivement à partir d'un mélange de lait cru écrémé et microfiltré (passage dans un filtre à très fines membranes) et de lait ou de crème pasteurisé.

FROMAGE À PÂTE PRESSÉE CUITE

Le procédé de fabrication inclut une cuisson du lait à une température supérieure ou égale à 50°.

2

LAIT AROMATISÉ STÉRILISÉ BOUTEILLE PLASTIQUE - LE LITRE	LA PIECE	LE LITRE

ORIGINE DU LAIT

PAYS DE COLLECTE

PAYS DE CONDITIONNEMENT OU DE TRANSFORMATION

J.O. 21 août 2016 - Décret n° 2016-1137 du 19 août 2016

1

Origine du lait utilisé

PAYS DE COLLECTE

PAYS DE CONDITIONNEMENT OU DE TRANSFORMATION

J.O. 21 août 2016 - Décret n° 2016-1137 du 19 août 2016

3

Origine du lait utilisé

PAYS DE COLLECTE

PAYS DE CONDITIONNEMENT OU DE TRANSFORMATION

4

1	2703	30 x 48 cm	Prix + Origine du lait + fil nylon - Livré avec une planche de désignations adhésives - PS blanc 1 mm (à l'unité)
2	2702	30 x 40 cm	Traitement du lait + fil nylon pour suspension - PS blanc 1 mm (à l'unité)
3	2704	20 x 20 cm	Origine du lait + fil nylon pour suspension - PVC blanc 75/100 (à l'unité)
4	2705	4 x 5 cm	Origine du lait + grippeur adhésivé - PVC blanc 75/100 (paquet de 10)



FRUITS - LÉGUMES

FRUITS - VEGETABLES

AFFICHAGE DU PRIX DES FRUITS ET LÉGUMES

Depuis le 1er juillet 2009 et l'entrée en vigueur des nouvelles règles de commercialisation de l'O.C.M. (Organisation Commune des Marchés) et le 29 janvier 2010, décret n° 2010-109 relatif à la taille des caractères de l'origine et des prix, l'affichage des fruits et des légumes frais, non transformés, vendus en vrac, comporte les mentions obligatoires suivantes :

- **Nature du produit**
- **Variété et type commercial**
- **Origine pays**, en caractères d'une taille égale à celle de l'indication de prix. La notion d'origine régionale est facultative.
- **Catégorie** (I-II ou extra)
- **Prix**, au poids ou à la pièce. La correspondance au kg n'est plus obligatoire, le prix pouvant donc correspondre à un grammage différent de un kilogramme.

En outre, les notions de traitement et de calibre sont facultatives sauf pour la pomme de terre.

FRUITS-LÉGUMES

ÉTIQUETTES & PANNEAUX

- PVC blanc 75/100^{ème}
- Aplat ardoisine pour écriture au feutre craie
- **VOCC** = **V**ariété, **O**rigine, **C**atégorie, **C**alibre
- (Paquet de 10)



Simplement bio

1	1986	15 x 10 cm	VOCC, à roulettes, pique inox
2	1987	15 x 10 cm	VOCC, à roulettes, grandes pattes
	1988	20 x 15 cm	VOCC, à roulettes, pique inox
	1989	20 x 15 cm	VOCC, à roulettes, grandes pattes
	1990	15 x 11 cm	VOCC, sans roulette, disque poids en haut, pique inox
3	1991	15 x 11 cm	VOCC, sans roulette, disque poids en haut, grandes pattes
	1992	20 x 15 cm	VOCC, sans roulette, disque poids en haut, pique inox
	1993	20 x 15 cm	VOCC, sans roulette, disque poids en haut, grandes pattes
4	1994	15 x 11 cm	neutre, sans roulette, pique inox
	1995	15 x 11 cm	neutre, sans roulette, grandes pattes
	1996	20 x 15 cm	neutre, sans roulette, pique inox
	1997	20 x 15 cm	neutre, sans roulette, grandes pattes
5	1999	40 x 60 cm	Panneau - 1 fil nylon pour suspension - PS blanc 2 mm (à l'unité)



ÉTIQUETTES & PANNEAUX

- PVC blanc 75/100^{ème}
- Aplat ardoisine pour écriture au feutre craie
- **VOCC** = **V**ariété, **O**rigine, **C**atégorie, **C**alibre
- (Paquet de 10)



Bio

1	1402	20 x 15 cm	VOCC, grandes pattes
	1403	15 x 10 cm	VOCC, grandes pattes
	1404	15 x 10 cm	VOCC, pique inox
2	1405	20 x 15 cm	VOCC, pique inox
	1572	15 x 10 cm	neutre, pique inox
	1573	15 x 10 cm	neutre, grandes pattes
3	1574	20 x 15 cm	neutre, pique inox
	1575	20 x 15 cm	neutre, grandes pattes
5	1582	30 x 40 cm	Ici produits Bio + logos + fil nylon pour suspension - PS 1 mm (à l'unité)
4	2267	20 x 15 cm	Ici Produits Bio + fil nylon pour suspension (à l'unité)
6	4169	6 x 22 cm	Flèche Produits de nos régions, pique inox
7	4170	6 x 22 cm	Flèche Production locale
8	4171	6 x 22 cm	Flèche Bio



Biofrais

1	2049	15 x 11 cm	VOCC, sans roulette, disque poids en haut, pique inox
	2050	15 x 11 cm	VOCC, sans roulette, disque poids en haut, grandes pattes
	2051	20 x 15 cm	VOCC, sans roulette, disque poids en haut, pique inox
2	2052	20 x 15 cm	VOCC, sans roulette, disque poids en haut, grandes pattes
	2053	15 x 11 cm	neutre, sans roulette, disque poids en haut, pique inox
3	2054	15 x 11 cm	neutre, sans roulette, disque poids en haut, grandes pattes
	2055	20 x 15 cm	neutre, sans roulette, disque poids en haut, pique inox
	2056	20 x 15 cm	neutre, sans roulette, disque poids en haut, grandes pattes
	2064	15 x 10 cm	VOCC, à roulettes pique inox
	2065	15 x 10 cm	VOCC, à roulettes grandes pattes
	2066	20 x 15 cm	VOCC, à roulettes pique inox
4	2067	20 x 15 cm	VOCC, à roulettes grandes pattes
5	2069	40 x 60 cm	Panneau + fil nylon pour suspension - PS 2 mm (à l'unité)



ÉTIQUETTES

- PVC blanc 75/100^{ème}
- Aplat ardoisine pour écriture au feutre craie
- **VOCC** = **V**ariété, **O**rigine, **C**atégorie, **C**alibre
- (Paquet de 10)



Paniers de saveurs

5	1374	16 x 14 cm	Ard. noire neutre, disque poids en haut jaune, pique inox
	1375	23 x 20 cm	Ard. noire neutre, disque poids en haut jaune, pique inox
3	1376	16 x 14 cm	Ard. noire neutre, disque poids en haut jaune, grandes pattes
	1377	23 x 20 cm	Ard. noire neutre, disque poids en haut jaune, grandes pattes
	1481	23 x 20 cm	Ard. noire, VOCC, disque poids en haut blanc, pique inox
	1483	23 x 20 cm	Ard. verte, VOCC, disque poids en haut blanc, pique inox
	1484	23 x 20 cm	Ard. noire, VOCC, disque poids en haut blanc, grandes pattes
	1486	23 x 20 cm	Ard. verte, VOCC, disque poids en haut blanc, grandes pattes
1	1487	16 x 14 cm	Ard. noire, VOCC, disque poids en haut blanc, pique inox
2	1489	16 x 14 cm	Ard. verte, VOCC, disque poids en haut blanc, pique inox
6	1490	16 x 14 cm	Ard. noire, VOCC, disque poids en haut blanc, grandes pattes
4	1492	16 x 14 cm	Ard. verte, VOCC, disque poids en haut blanc, grandes pattes

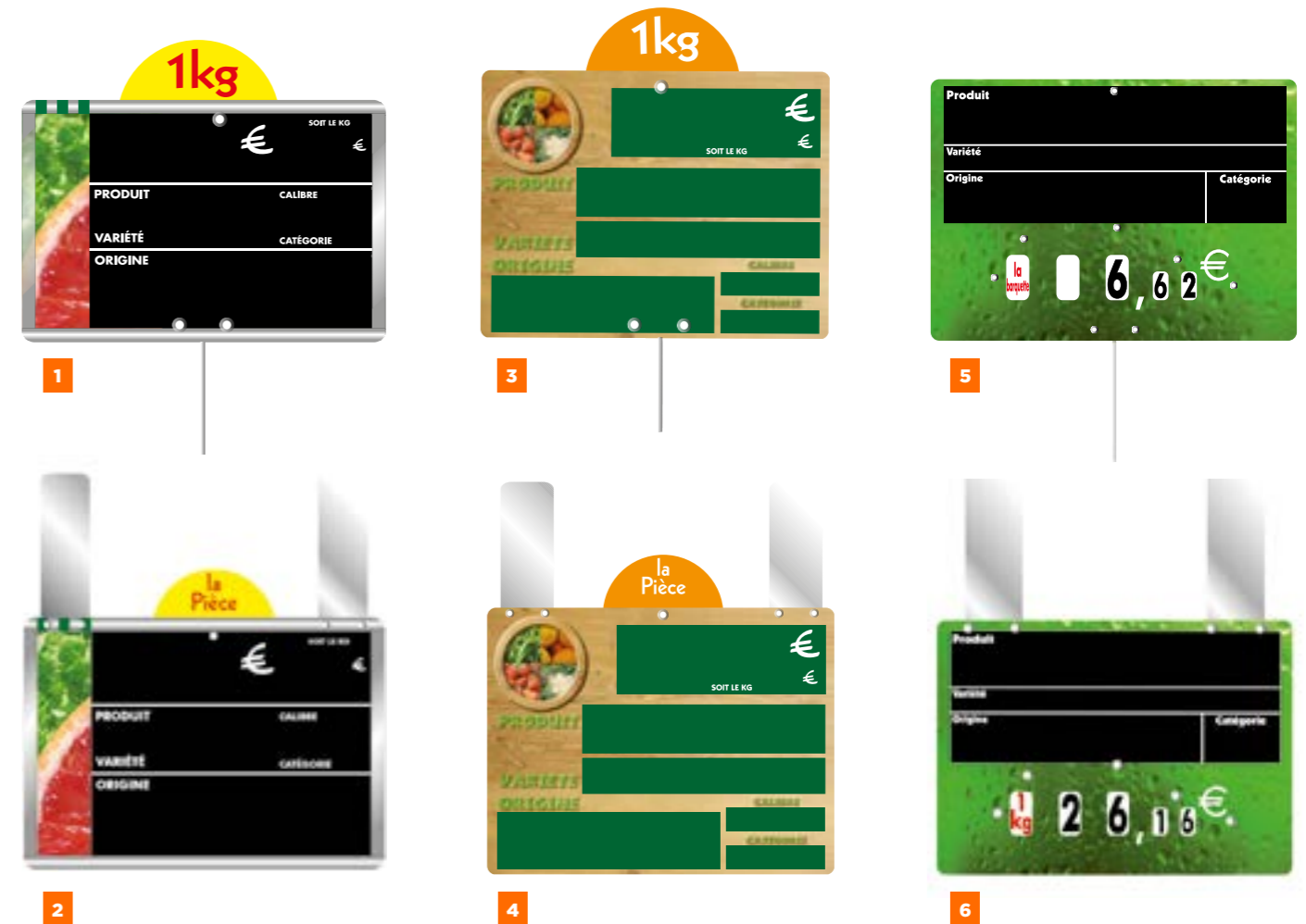

Metallic

1	1522	15 x 10 cm	disque poids en haut jaune, pique inox
2	1523	15 x 10 cm	disque poids en haut jaune, grandes pattes
	1524	20 x 15 cm	disque poids en haut jaune, pique inox
	1525	20 x 15 cm	disque poids en haut jaune, grandes pattes

Fresh Market

3	1430	15 x 11,5 cm	disque poids en haut orange, pique inox
4	1431	15 x 11,5 cm	disque poids en haut orange, grandes pattes
	1432	20 x 15,5 cm	disque poids en haut orange, pique inox
	1433	20 x 15,5 cm	disque poids en haut orange, grandes pattes

Rosée

5	3219	15 x 10 cm	à roulettes, pique inox
6	3220	15 x 10 cm	à roulettes, grandes pattes
	3221	21 x 15 cm	à roulettes, pique inox
	3240	21 x 15 cm	à roulettes, grandes pattes



ÉTIQUETTES & PANNEAUX

- PVC blanc 75/100^{ème}
- Aplat ardoisine pour écriture au feutre craie
- **VOCC** = **V**ariété, **O**rigine, **C**atégorie, **C**alibre
- (Paquet de 10)



Vitamine

	1454	15 x 11 cm	Orange, disque poids en haut, pique inox
	1455	15 x 11 cm	Orange, disque poids en haut, grandes pattes
1	1456	15 x 11 cm	Violet, disque poids en haut, pique inox
	1457	15 x 11 cm	Violet, disque poids en haut, grandes pattes
	1458	15 x 11 cm	Vert anis, disque poids en haut, pique inox
	1459	15 x 11 cm	Vert anis, disque poids en haut, grandes pattes
	1460	20 x 15 cm	Orange, disque poids en haut, grandes pattes
	1461	20 x 15 cm	Violet, disque poids en haut, grandes pattes
	1462	20 x 15 cm	Vert anis, disque poids en haut, grandes pattes
	1463	15 x 10 cm	Orange, à roulettes, pique inox
	1464	15 x 10 cm	Violet, à roulettes, pique inox
	1465	15 x 10 cm	Vert anis, à roulettes, pique inox
	1470	20 x 15 cm	Orange, à roulettes, grandes pattes
	1471	20 x 15 cm	Violet, à roulettes, grandes pattes
2	1472	20 x 15 cm	Vert anis, à roulettes, grandes pattes
	1473	15 x 10 cm	Orange, à roulettes, grandes pattes
	1474	15 x 10 cm	Violet, à roulettes, grandes pattes
	1478	15 x 10 cm	Vert anis, à roulettes, grandes pattes
	1495	20 x 15 cm	Orange, à roulettes, pique inox
	1496	20 x 15 cm	Violet, à roulettes, pique inox
	1499	20 x 15 cm	Vert anis, à roulettes, pique inox
	2080	40 x 60 cm	Panneau Violet + fil nylon pour suspension - PS 2 mm (à l'unité)
	2081	40 x 60 cm	Panneau Vert anis + fil nylon pour suspension - PS 2 mm (à l'unité)
3	2082	40 x 60 cm	Panneau Orange + fil nylon pour suspension - PS 2 mm (à l'unité)

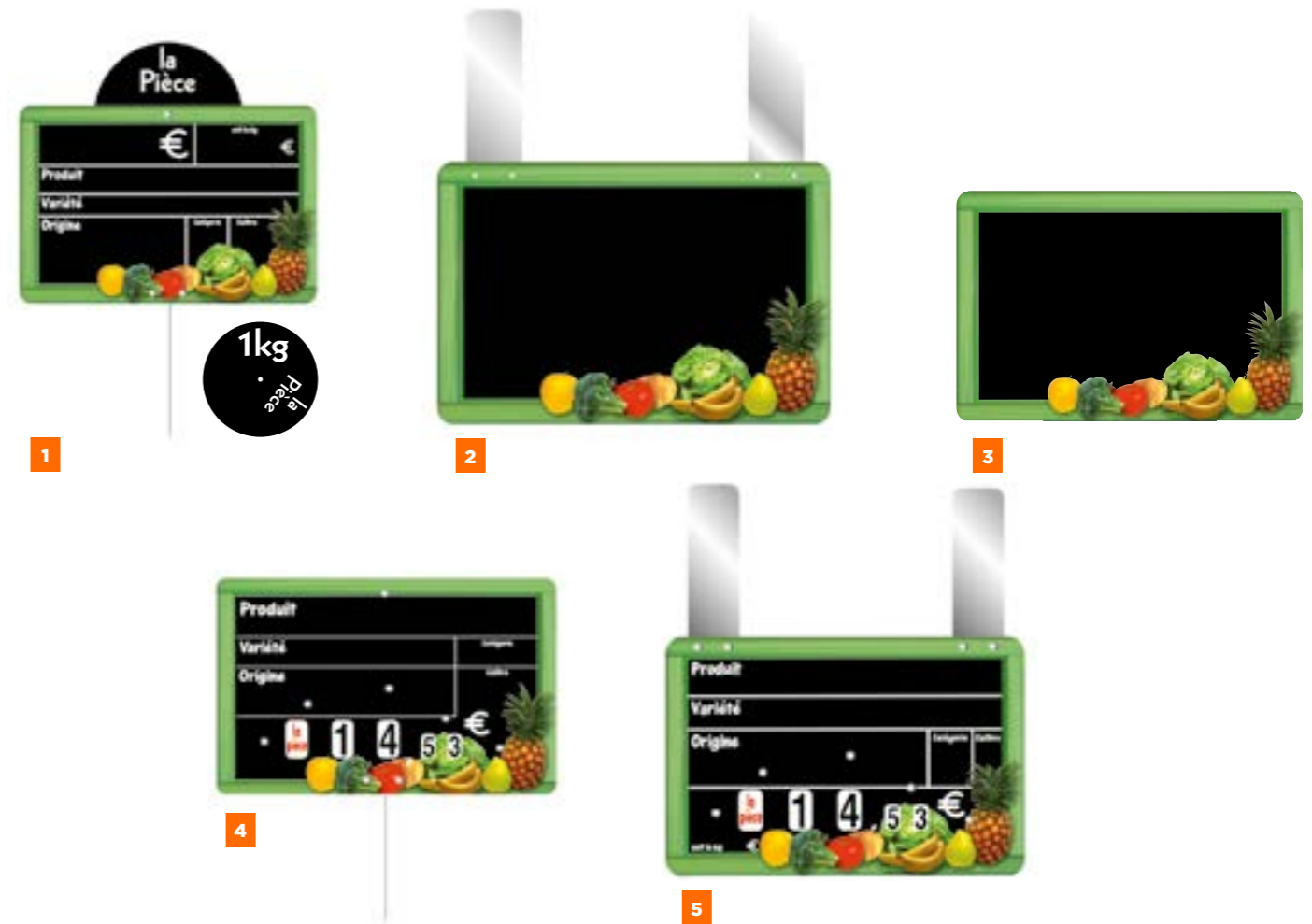

Cueillette

1	1413	15 x 10 cm	VOCC, disque poids en ht, pique inox
	1414	15 x 10 cm	VOCC, disque poids en ht, grandes pattes
	1415	20 x 15 cm	VOCC, disque poids en ht, pique inox
	1416	20 x 15 cm	VOCC, disque poids en ht, grandes pattes
	1417	15 x 10 cm	Neutre, sans roulette - pique inox
	1418	15 x 10 cm	Neutre, sans roulette - grandes pattes
	1419	20 x 15 cm	Neutre, sans roulette - pique inox
	1421	20 x 15 cm	Neutre, sans roulette - grandes pattes
2	1422	29 x 21 cm	Neutre, sans roulette - grandes pattes
	1423	29 x 21 cm	Neutre sans roulette ni attachement
3	1424	20 x 15 cm	Neutre, sans roulette ni attachement
	1425	15 x 10 cm	Neutre, sans roulette ni attachement
4	1426	15 x 10 cm	VOCC, roulettes prix + poids, pique inox
	1427	15 x 10 cm	VOCC, roulettes prix + poids, grandes pattes
	1428	23,5 x 15 cm	VOCC, à roulettes, pique inox
5	1429	23,5 x 15 cm	VOCC, à roulettes, grandes pattes

ÉTIQUETTES

- PVC blanc 75/100^{ème}
- Aplat ardoisine pour écriture au feutre craie
- **VOCC** = **V**ariété, **O**rigine, **C**atégorie, **C**alibre
- (Paquet de 10)



4 saisons

1	1300	15 x 10 cm	VOCC, disque poids en haut, pique inox
2	1301	15 x 10 cm	VOCC, disque poids en haut, grandes pattes
	1302	20 x 15 cm	VOCC, disque poids en haut, pique inox
	1303	20 x 15 cm	VOCC, disque poids en haut, grandes pattes

Euroardoise

3	1438	15 x 10 cm	VOCC, disque poids en haut, pique inox
4	1439	15 x 10 cm	VOCC, disque poids en haut, grandes pattes
	1440	20 x 15 cm	VOCC, disque poids en haut, pique inox
	1441	20 x 15 cm	VOCC, disque poids en haut, grandes pattes

Fraîcheur

5	1506	15 x 10 cm	VOCC, disque poids en haut, pique inox
6	1507	15 x 10 cm	VOCC, disque poids en haut, grandes pattes
	1508	20 x 15 cm	VOCC, disque poids en haut, pique inox
	1509	20 x 15 cm	VOCC, disque poids en haut, grandes pattes



Nos producteurs locaux

	1982	15 x 11 cm	VOCC, pique inox
	1983	15 x 11 cm	VOCC, grandes pattes
1	1984	20 x 15 cm	VOCC, pique inox
2	1985	20 x 15 cm	VOCC, grandes pattes

Solenew

3	1291	15 x 10 cm	VOCC, disque poids en haut, pique inox
4	1292	15 x 10 cm	VOCC, disque poids en haut, grandes pattes
	1293	25 x 17 cm	VOCC, disque poids en haut, pique inox
	1294	25 x 17 cm	VOCC, disque poids en haut, grandes pattes



Nouveau!

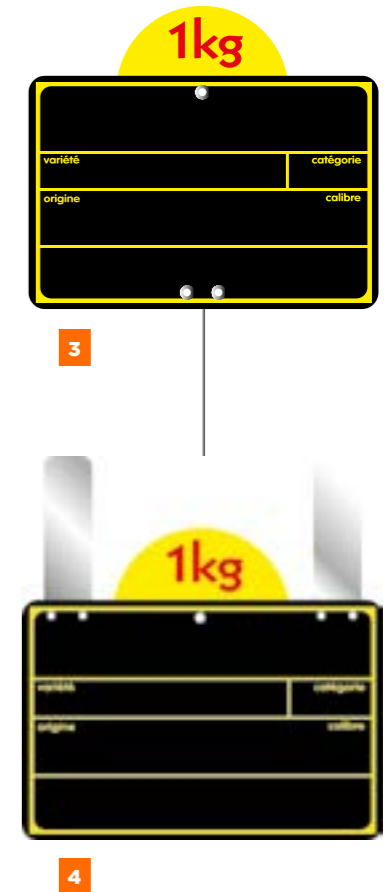



ÉTIQUETTES & PANNEAUX

- PVC blanc 75/100^{ème}
- Aplat ardoisine pour écriture au feutre craie
- (Paquet de 10)

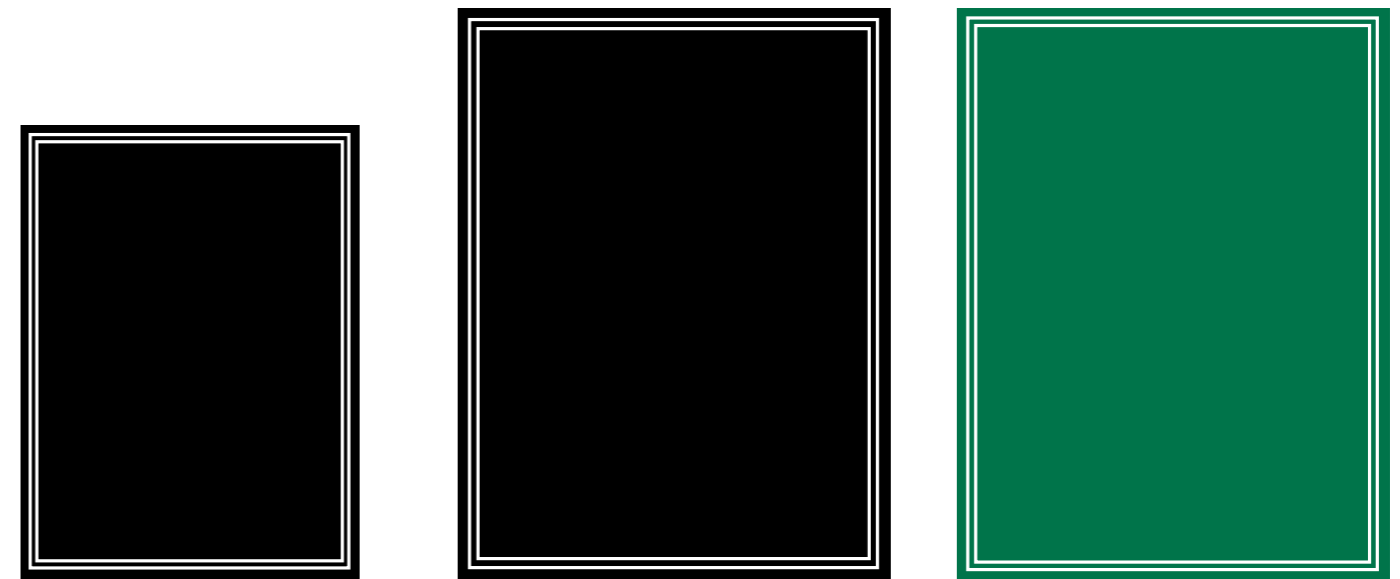
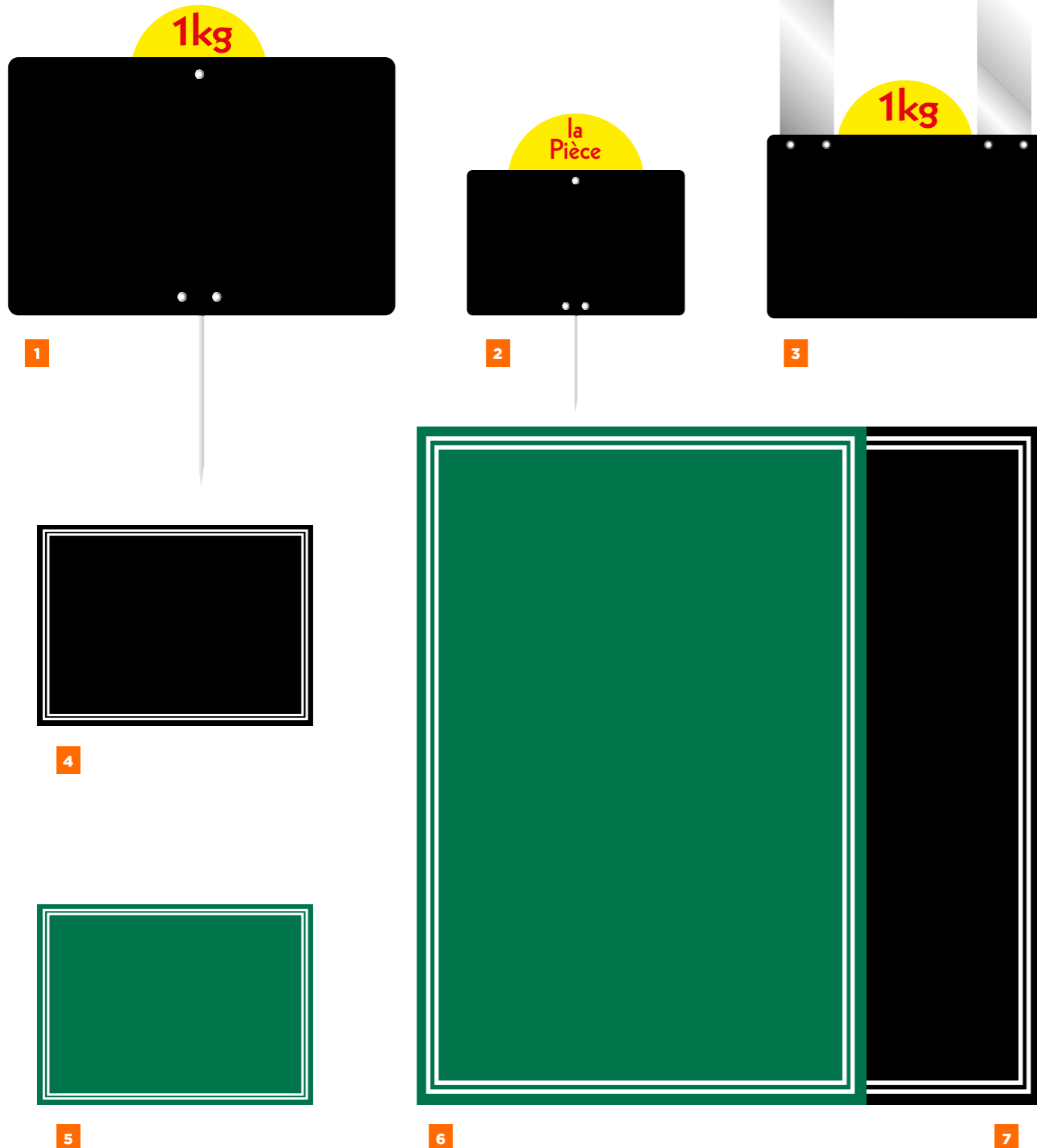

8

9

10

Neutre

2	1442	12 x 8 cm	Ardoise PVC 75/100 - disque poids en haut - pique inox
	1443	15 x 10 cm	Ardoise PVC 75/100 - disque poids en haut - pique inox
1	1444	20 x 15 cm	Ardoise PVC 75/100 - disque poids en haut - pique inox
	1445	12 x 8 cm	Ardoise PVC 1,5 mm - disque poids en haut - pique inox
	1446	15 x 10 cm	Ardoise PVC 1,5 mm - disque poids en haut - pique inox
	1447	20 x 15 cm	Ardoise PVC 1,5 mm - disque poids en haut - pique inox
3	1448	15 x 10 cm	Ardoise PVC 1,5 mm - disque poids en haut grandes pattes
	1449	20 x 15 cm	Ardoise PVC 1,5 mm - disque poids en haut grandes pattes

Ardoisine

	9784	12 x 8 cm	Ardoise noire recto/verso - PVC 75/100
4	9785	15 x 10 cm	Ardoise noire recto/verso - PVC 75/100
8	9786	20 x 15 cm	Ardoise noire recto/verso - PVC 75/100
9	9806	32 x 24 cm	Ardoise noire recto/verso - PVC 1 mm
	9807	24 x 16 cm	Ardoise noire recto/verso - PVC 1 mm
	9790	12 x 8 cm	Ardoise verte recto/verso - PVC 75/100
5	9791	15 x 10 cm	Ardoise verte recto/verso - PVC 75/100
	9792	20 x 15 cm	Ardoise verte recto/verso - PVC 75/100
10	9804	32 x 24 cm	Ardoise verte recto/verso - PVC 1 mm
	9805	24 x 16 cm	Ardoise verte recto/verso - PVC 1 mm
	9794	30 x 40 cm	Ardoise verte recto/verso - Fil nylon pour suspension - PS 2 mm (paquet de 3)
6	9795	49,5 x 69,5 cm	Ardoise verte recto/verso - Fil nylon pour suspension - PS 2 mm (paquet de 3)
	9788	30 x 40 cm	Ardoise noire recto/verso - Fil nylon pour suspension - PS 2 mm (paquet de 3)
7	9789	49,5 x 69,5 cm	Ardoise noire recto/verso - Fil nylon pour suspension - PS 2 mm (paquet de 3)



TOUS COMMERCES
ANY TRADE

TOUS COMMERCES

agréé
contact
alimentaire



ÉTIQUETTES & PANNEAUX

- PVC blanc 75/100^{ème}
- (Paquet de 10)



Rusti'k neutre

1	1647	8 x 6 cm	
	1648	10,5 x 7 cm	
	1649	12 x 8 cm	
4	1650	15 x 10 cm	
	1651	24 x 16 cm	
3	1646	7 x 5 cm	Chevalet
	1652	8 x 6 cm	Pique inox
	1653	10,5 x 7 cm	Pique inox
2	1654	12 x 8 cm	Pique inox
	1655	15 x 10 cm	Pique inox
	1656	24 x 16 cm	Pique inox
	1657	10,5 x 7 cm	à roulette + disque, pique inox
5	1659	12 x 8 cm	à roulette + disque, pique inox
6	1661	16 x 24 cm	Pancarte horaires + 1 fil nylon pour suspension + planche jours fermeture adhésifs (à l'unité)
	1662	30 x 40 cm	Panneau + attaches adhésives (à l'unité)
	1663	40 x 60 cm	Panneau + attaches adhésives (à l'unité)

ÉTIQUETTES & PANNEAUX

- PVC blanc 75/100^{ème}
- (Paquet de 10)

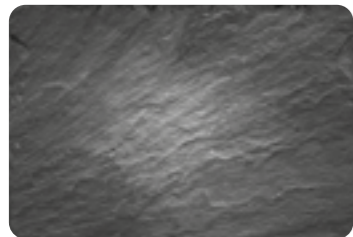

1

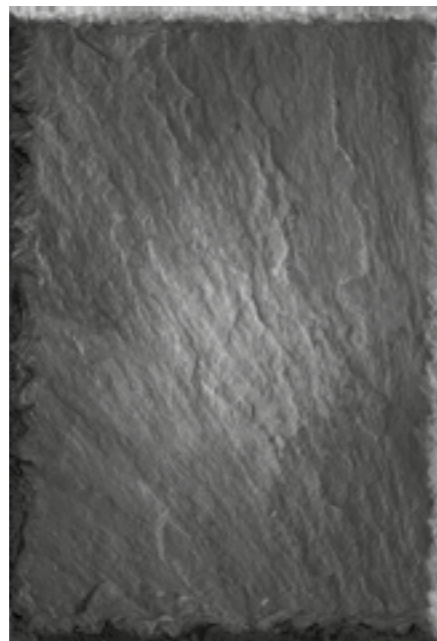

2



3

Schiste neutre

2756 8 x 6 cm

2757 10,5 x 7 cm

1 2758 12 x 8 cm

2759 15 x 10 cm

3 2763 16 x 24 cm

2769 8 x 6 cm Pique inox

2760 10,5 x 7 cm Pique inox

2 2761 12 x 8 cm Pique inox

2762 15 x 10 cm Pique inox

2766 24 x 16 cm Pique inox

2767 30 x 40 cm Panneaux - Attaches adhésives (à l'unité)

2768 40 x 60 cm Panneaux - Attaches adhésives (à l'unité)

4 2481 16 x 24 cm Panneau horaires + fil nylon pour suspension (à l'unité)

ÉTIQUETTES

- PVC blanc ou noir 75/100^{ème}

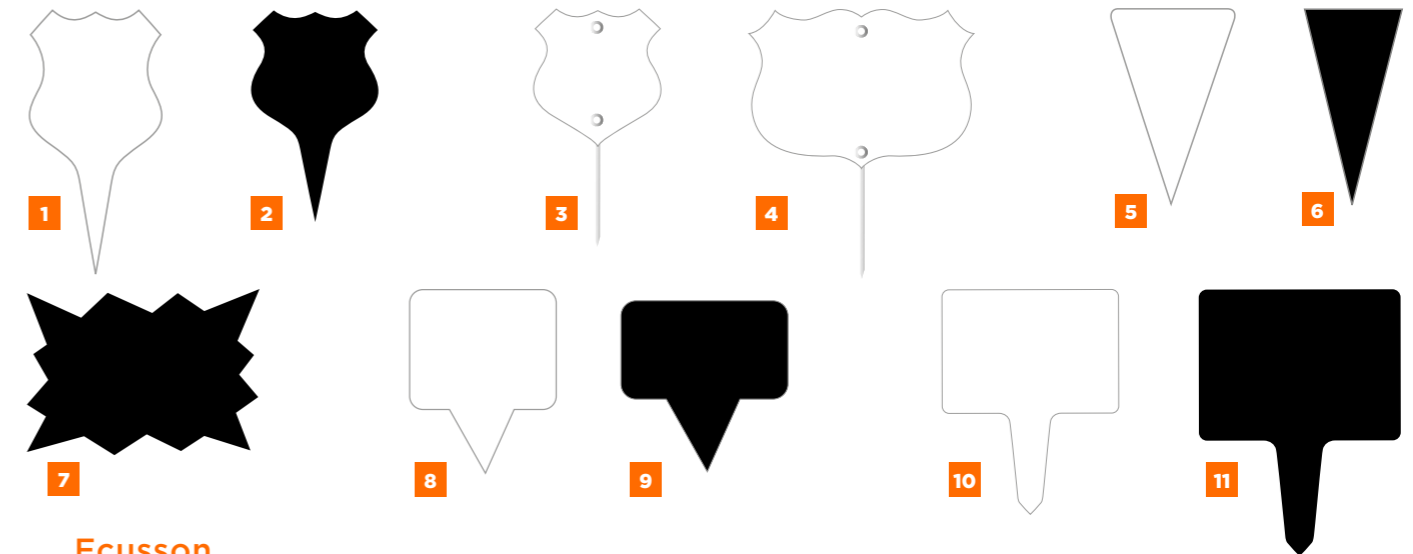

Ecusson

0115 3,5 x 3,5 cm Pique plastique blanc (paquet de 100)

1 0117 4,2 x 4,5 cm Pique plastique blanc (paquet de 100)

2 0129 3,5 x 3,5 cm Pique plastique noir (paquet de 100)

0130 4,2 x 4,5 cm Pique plastique noir (paquet de 100)

3 0118 4 x 5 cm Blanc - Pique inox (paquet de 10)

4 9410 8,5 x 6,2 cm Blanc - Pique inox (paquet de 10)

Triangles

5 0110 3 x 6 cm Blanc (paquet de 100)

0111 4,5 x 6,5 cm Blanc (paquet de 100)

6 0138 3 x 6 cm Noir (paquet de 100)

0139 4,5 x 6,5 cm Noir (paquet de 100)

Eclatés

7 0153 7 x 5 cm Noir (paquet de 50)

0154 10 x 8 cm Noir (paquet de 50)

0155 15 x 10 cm Noir (paquet de 25)

Rectangulaires

0121 3 x 5,5 cm Blanc pique plastique (paquet de 100)

8 0140 5,5 x 4,6 cm Blanc pique plastique (paquet de 100)

9 0134 5,5 x 3 cm Noir pique plastique (paquet de 100)

0135 5,5 x 4,6 cm Noir pique plastique (paquet de 100)

10 0104 7 x 5 cm Blanc pique plastique (paquet de 100)

0106 8 x 6 cm Blanc pique plastique (paquet de 10)

0107 10 x 6,7 cm Blanc pique plastique (paquet de 10)

0101 7 x 5 cm Noir pique plastique (paquet de 10)

11 0102 8 x 6 cm Noir pique plastique (paquet de 10)

0137 10 x 6,7 cm Noir pique plastique (paquet de 10)



ÉTIQUETTES

- PVC blanc ou noir 75/100^{ème}
- (Paquet de 10)

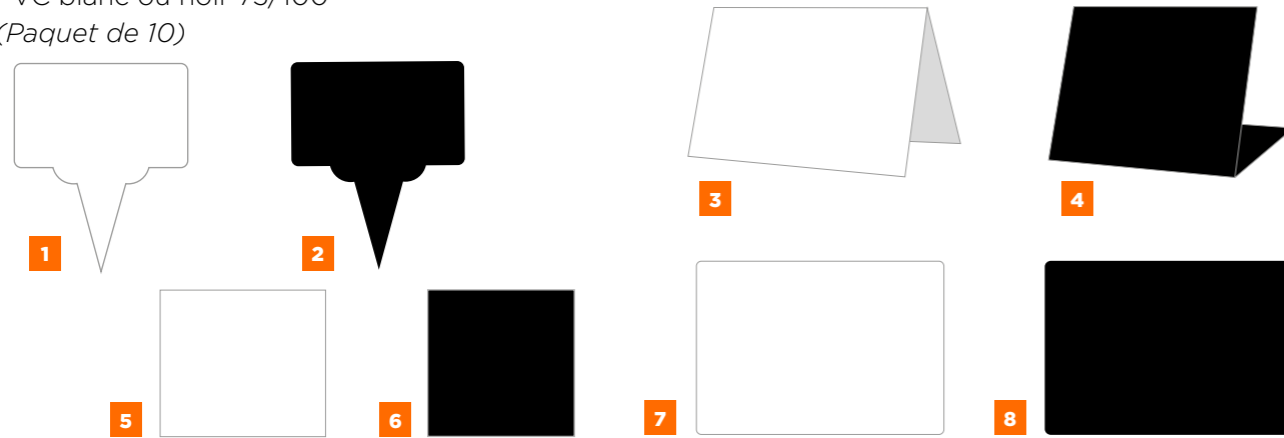

1	0105	7,5 x 4,5 cm	Blanc - pique plastique
2	0133	7,5 x 4,5 cm	Noir - pique plastique

Chevalets

3	0146	7 x 5 cm	Noir
3	0147	7 x 5 cm	Blanc
4	0144	7 x 6 cm	Noir avec retour 3 cm
4	0145	7 x 6 cm	Blanc avec retour 3 cm

Étiquettes - sans attachement

5	0116	4 x 4 cm	Blanc
5	0123	5 x 4 cm	Blanc
	0157	7 x 7 cm	Blanc
6	0119	4 x 4 cm	Noir
	0120	5 x 4 cm	Noir
	0156	7 x 7 cm	Noir
	5317	6 x 4 cm	Blanc
7	5318	8 x 6 cm	Blanc
	5319	10 x 7 cm	Blanc
	5326	12 x 8 cm	Blanc
	5328	15 x 10 cm	Blanc
	5329	20 x 15 cm	Blanc
	5331	6 x 4 cm	Noir
8	5332	8 x 6 cm	Noir
	5333	10,5 x 7 cm	Noir
	5334	12 x 8 cm	Noir
	5335	15 x 10 cm	Noir
	5336	20 x 15 cm	Noir



Étiquettes - avec pique inox

	1407	6 x 4 cm	Noir
	1408	7 x 5,5 cm	Noir
	4116	8 x 6 cm	Noir
	1398	10,5 x 7 cm	Noir
11	1400	12 x 8 cm	Noir
	1410	15 x 10 cm	Noir
	1420	20 x 15 cm	Noir
	9426	6 x 4 cm	Blanc
	9427	7 x 5,5 cm	Blanc
	9428	8 x 6 cm	Blanc
	9429	10,5 x 7 cm	Blanc
12	9430	12 x 8 cm	Blanc
	9431	15 x 10 cm	Blanc
	9432	20 x 15 cm	Blanc
	1411	15 x 10 cm	Noir - 2 petites pattes
13	1412	20 x 15 cm	Noir - 2 petites pattes

Étiquettes - à texte - A l'unité **Nouveau!**

	5447	8 x 6 cm	Noir - sans attachement
	4117	8 x 6 cm	Noir - à pique inox
	4000	10,5 x 7 cm	Noir - sans attachement
	4001	10,5 x 7 cm	Noir - à pique inox
	4002	12 x 8 cm	Noir - sans attachement
	4003	12 x 8 cm	Noir - à pique inox
	5446	8 x 6 cm	Blanc - sans attachement
	9425	8 x 6 cm	Blanc - à pique inox
	4004	10,5 x 7 cm	Blanc - sans attachement
	4005	10,5 x 7 cm	Blanc - à pique inox
	4006	12 x 8 cm	Blanc - sans attachement
	4007	12 x 8 cm	Blanc - à pique inox

Flèches

9	0149	5 x 15 cm	PS blanc 1 mm
10	0150	5 x 15 cm	PVC noir 1,5 mm
	0151	8,5 x 18 cm	PS blanc 2 mm
	0152	8 x 20 cm	PS blanc 2 mm

ÉTIQUETTES

- PVC blanc ou noir 75/100^{ème}
- 4 roulettes + disque poids
- (Paquet de 10)

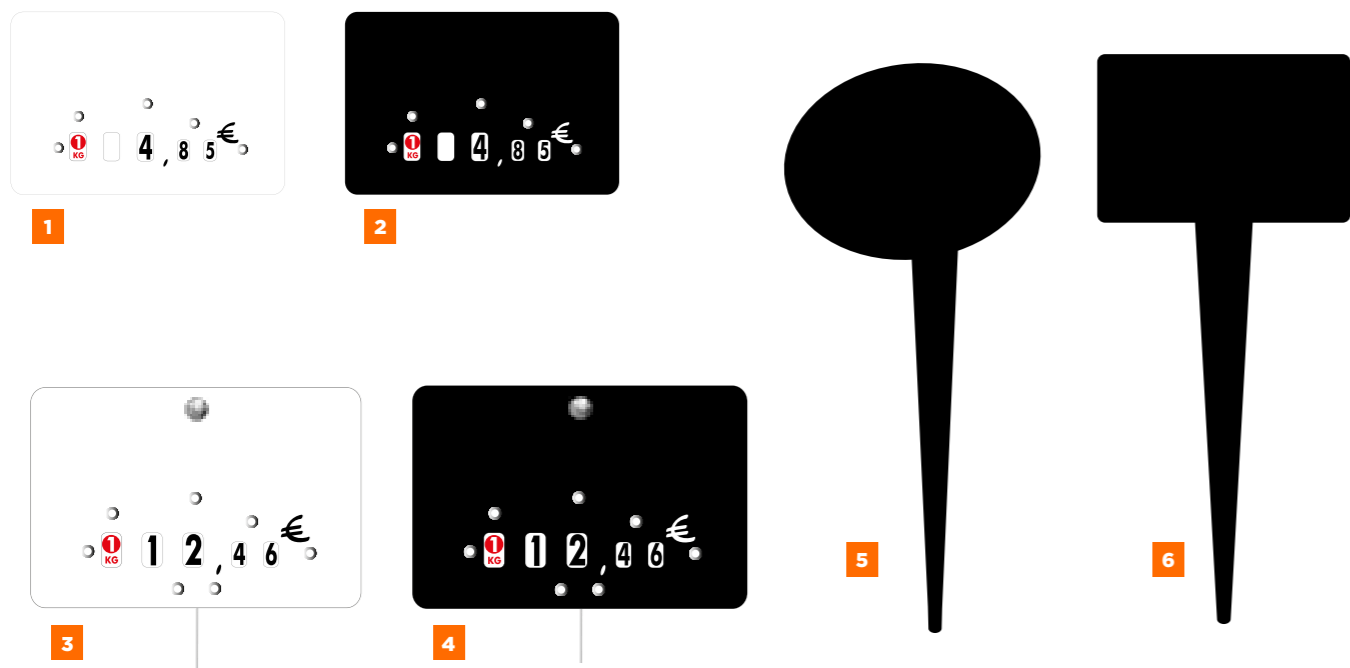

	9700	8 x 6 cm	Blanc
1	9701	10,5 x 7 cm	Blanc
	9702	12 x 8 cm	Blanc
	9703	15 x 10 cm	Blanc
2	9705	10,5 x 7 cm	Noir
	9706	12 x 8 cm	Noir
	9704	8 x 6 cm	Blanc - Pique inox
	3128	10,5 x 7 cm	Blanc - Pique inox
3	3129	12 x 8 cm	Blanc - Pique inox
	9707	15 x 10 cm	Blanc - Pique inox
	9708	10,5 x 7 cm	Noir - Pique inox
4	9709	12 x 8 cm	Noir - Pique inox

Maxipic

5	2815	8 x 6 cm	Forme ovale, PVC noir 1,5 mm, pique plastique 10 cm
6	2817	8 x 6 cm	Forme rectangulaire, PVC noir 1,5 mm, pique plastique 13 cm

- PS 1 mm
- Effaçable et réutilisable - Ecriture au feutre à alcool
- (Paquet de 10)

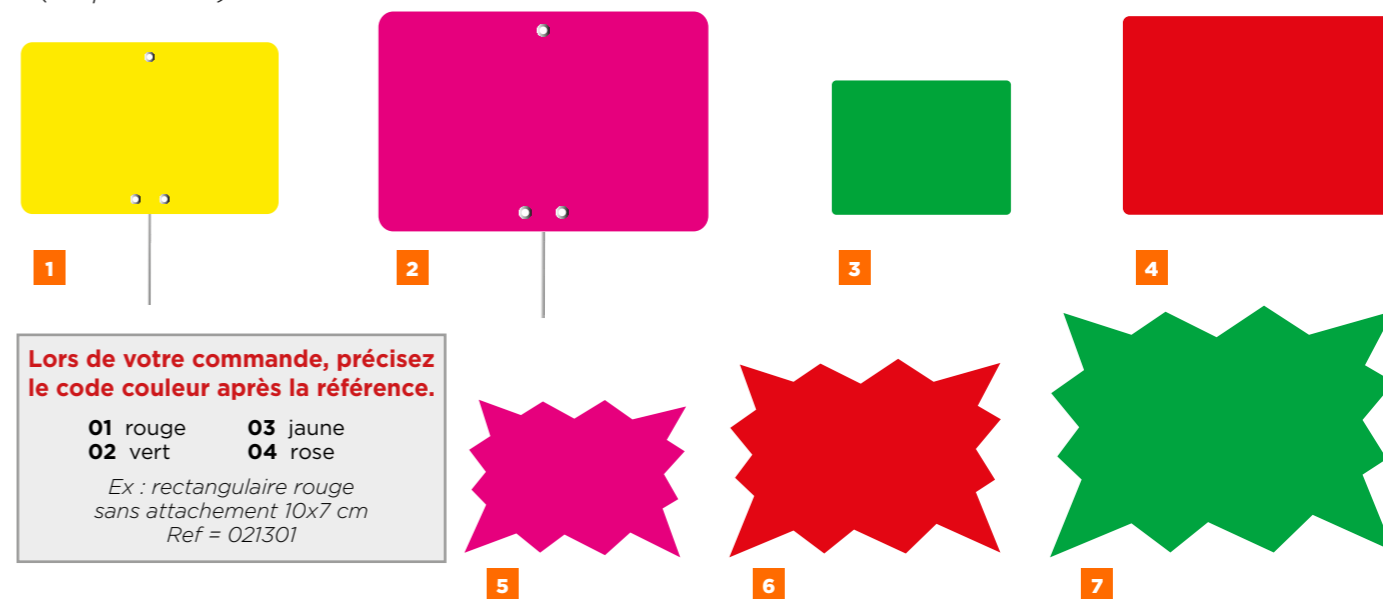

Lors de votre commande, précisez le code couleur après la référence.
 01 rouge 03 jaune
 02 vert 04 rose
 Ex : rectangulaire rouge sans attachement 10x7 cm
 Ref = 021301

Fluo rectangulaires

	0215	8 x 6 cm	Neutre pique inox
1	0216	10,5 x 7 cm	Neutre pique inox
	0217	12 x 8 cm	Neutre pique inox
2	0218	15 x 10 cm	Neutre pique inox
3	0230	6 x 4 cm	Neutre - sans attachement
	0231	8 x 6 cm	Neutre - sans attachement
	0213	10,5 x 7 cm	Neutre - sans attachement
4	0214	12 x 8 cm	Neutre - sans attachement

Fluo Eclatés

5	0207	7 x 5 cm	Neutre (paquet de 50)
6	0208	10 x 8 cm	Neutre (paquet de 50)
7	0209	15 x 10 cm	Neutre (paquet de 25)



Pancartes neutres

8	2505	20 x 15 cm	PVC Blanc 75/100 + fil nylon pour suspension
9	2515	20 x 15 cm	PVC Noir 75/100 + fil nylon pour suspension
	2545	30 x 20 cm	PVC Blanc 75/100 + fil nylon pour suspension
	2555	30 x 20 cm	PVC Noir 75/100 + fil nylon pour suspension
	2504	20 x 15 cm	PVC Noir 75/100 + Fil nylon pour suspension + 1 feutre craie blanc pointe ronde (paquet de 3)

ÉTIQUETTES & PANNEAUX

- Aplat ardoisine recto verso pour écriture au feutre craie

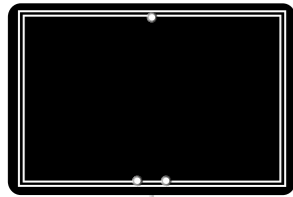

1

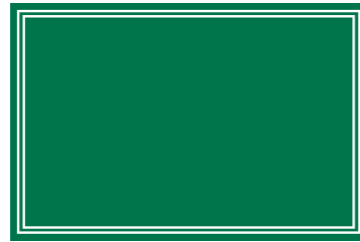

2



3

Ardoisine

1	9749	10,5 x 7 cm	Noir - PVC 75/100 - Pique inox (paquet de 10)
	9750	12 x 8 cm	Noir - PVC 75/100 - Pique inox (paquet de 10)
	9751	15 x 10 cm	Noir - PVC 75/100 - Pique inox (paquet de 10)
	9752	20 x 15 cm	Noir - PVC 75/100 - Pique inox (paquet de 10)
	9753	10,5 x 7 cm	Vert - PVC 75/100 - Pique inox (paquet de 10)
	9754	12 x 8 cm	Vert - PVC 75/100 - Pique inox (paquet de 10)
	9755	15 x 10 cm	Vert - PVC 75/100 - Pique inox (paquet de 10)
	9756	20 x 15 cm	Vert - PVC 75/100 - Pique inox (paquet de 10)
	9757	10,5 x 7 cm	Bleu - PVC 75/100 - Pique inox (paquet de 10)
	9758	12 x 8 cm	Bleu - PVC 75/100 - Pique inox (paquet de 10)
	9759	15 x 10 cm	Bleu - PVC 75/100 - Pique inox (paquet de 10)
	9760	20 x 15 cm	Bleu - PVC 75/100 - Pique inox (paquet de 10)
	9784	12 x 8 cm	Noir - PVC 75/100 (paquet de 10)
	9785	15 x 10 cm	Noir - PVC 75/100 (paquet de 10)
	9786	20 x 15 cm	Noir - PVC 75/100 (paquet de 10)
	9787	30 x 20 cm	Noir - PVC 1 mm (paquet de 10)
	9788	30 x 40 cm	Noir - PS 2 mm - Fil nylon pour suspension (paquet de 3)
	9789	49,5 x 69,5 cm	Noir - PS 2 mm - Fil nylon pour suspension (paquet de 3)
	9790	12 x 8 cm	Vert - PVC 75/100 (paquet de 10)
2	9791	15 x 10 cm	Vert - PVC 75/100 (paquet de 10)
	9792	20 x 15 cm	Vert - PVC 75/100 (paquet de 10)
	9793	30 x 20 cm	Vert - PVC 1 mm (paquet de 10)
	9794	30 x 40 cm	Vert - PS 2 mm + fil nylon pour suspension (paquet de 3)
	9795	49,5 x 69,5 cm	Vert - PS 2 mm + fil nylon pour suspension (paquet de 3)

Ardoisine (suite)

	9796	12 x 8 cm	Bleu - PVC 75/100 - Pique inox (paquet de 10)
	9797	15 x 10 cm	Bleu - PVC 75/100 - Pique inox (paquet de 10)
3	9798	20 x 15 cm	Bleu - PVC 75/100 - Pique inox (paquet de 10)
	9799	30 x 20 cm	Bleu - PVC 1 mm (paquet de 10)
	9800	30 x 40 cm	Bleu - PS 2 mm + fil nylon pour suspension (paquet de 3)
	9801	49,5 x 69,5 cm	Bleu - PS 2 mm + fil nylon pour suspension (paquet de 3)



4



5



6



7



8



9



10

Rondin

	9728	7 x 4,5 cm	PVC 75/100 (paquet de 10)
4	9729	9,5 x 6 cm	PVC 75/100 (paquet de 10)
5	1911	Noir	Support rainuré (paquet de 25)
6	1912	Cristal	Support rainuré (paquet de 25)
	3596	7 x 4,5 cm	neutre + 10 supports noirs - PVC 75/100 (paquet de 10)
7	3597	9,5 x 6 cm	neutre + 10 supports noirs - PVC 75/100 (paquet de 10)
8	9737	12,5 x 8 cm	Neutre - Pique inox - PVC 75/100 (paquet de 10)
	9738	14,5 x 9,5 cm	Neutre - Pique inox - PVC 75/100 (paquet de 10)
9	9741	12,5 x 8 cm	Neutre - 4 roulettes + 1 disque - Pique inox - PVC 75/100 (paquet de 10)
10	9742	14,5 x 9,5 cm	Neutre - 4 roulettes + 1 disque - Pique inox - PVC 75/100 (paquet de 10)

ÉTIQUETTES & PANNEAUX

- PVC ardoise noir 75/100^{ème}
- Ecriture au feutre craie
- (Paquet de 10)



Nouveau!

Matière utilisable aussi bien à l'intérieur qu'à l'extérieur, à l'abri du soleil.

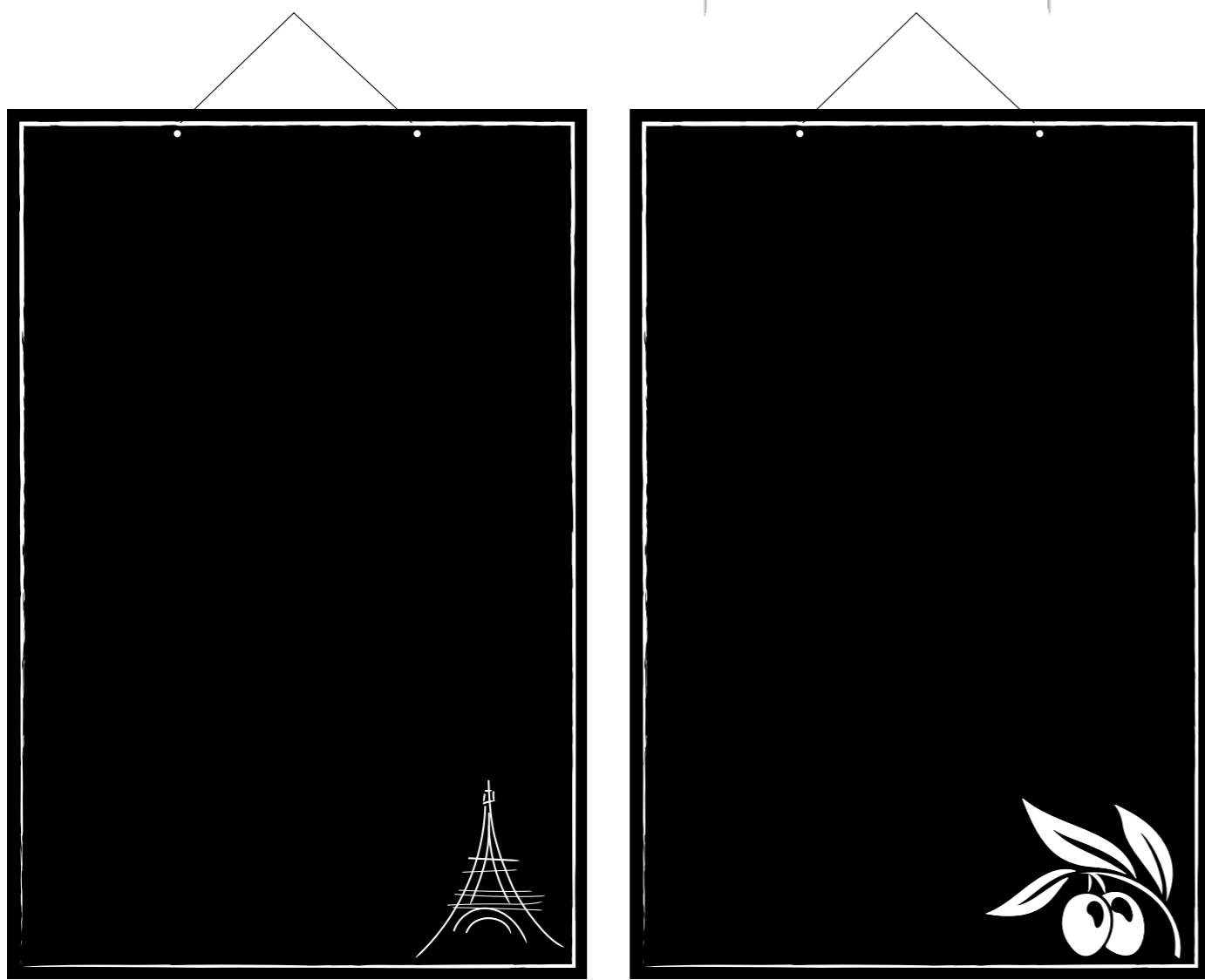
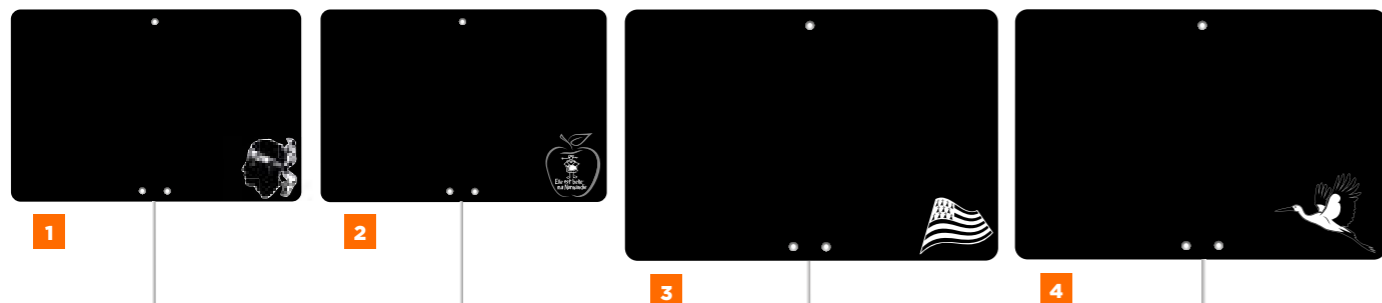

Nouveau!

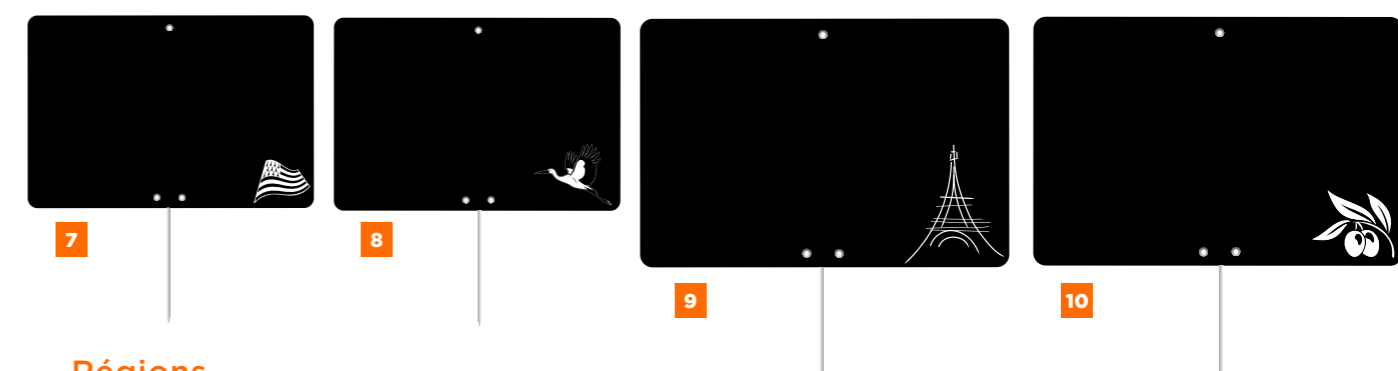

Régions

	2084	8 x 6 cm	Corse - pique inox
	2085	10,5 x 7 cm	Corse - pique inox
1	2086	12 x 8 cm	Corse - pique inox
	2087	15 x 10 cm	Corse - pique inox
	2090	40 x 60 cm	Corse - PVC expansé noir 3 mm + 1 fil nylon pour suspension (à l'unité)
	2167	40 x 60 cm	Normandie - PVC expansé noir 3 mm + 1 fil nylon pour suspension (à l'unité)
	2168	6 x 8 cm	Normandie - pique inox
	2169	10,5 x 7 cm	Normandie - pique inox
2	2170	12 x 8 cm	Normandie - pique inox
	2171	15 x 10 cm	Normandie - pique inox
	2172	40 x 60 cm	Bretagne - PVC expansé noir 3 mm + 1 fil nylon pour suspension (à l'unité)
	2173	6 x 8 cm	Bretagne - pique inox
	2174	10,5 x 7 cm	Bretagne - pique inox
7	2175	12 x 8 cm	Bretagne - pique inox
3	2176	15 x 10 cm	Bretagne - pique inox
	2177	40 x 60 cm	Alsace - PVC expansé noir 3 mm + 1 fil nylon pour suspension (à l'unité)
	2178	6 x 8 cm	Alsace - pique inox
	2179	10,5 x 7 cm	Alsace - pique inox
8	2180	12 x 8 cm	Alsace - pique inox
4	2181	15 x 10 cm	Alsace - pique inox
5	2182	40 x 60 cm	Paris - PVC expansé noir 3 mm + 1 fil nylon pour suspension (à l'unité)
	2183	6 x 8 cm	Paris - pique inox
	2184	10,5 x 7 cm	Paris - pique inox
	2185	12 x 8 cm	Paris - pique inox
9	2186	15 x 10 cm	Paris - pique inox
6	2187	40 x 60 cm	Provence - PVC expansé noir 3 mm + 1 fil nylon pour suspension (à l'unité)
	2188	6 x 8 cm	Provence - pique inox
	2189	10,5 x 7 cm	Provence - pique inox
	2190	12 x 8 cm	Provence - pique inox
10	2191	15 x 10 cm	Provence - pique inox

ÉTIQUETTES & PANNEAUX

- PVC blanc 75/100^{ème}
- Aplat ardoisine pour écriture au feutre craie
- (Paquet de 10)

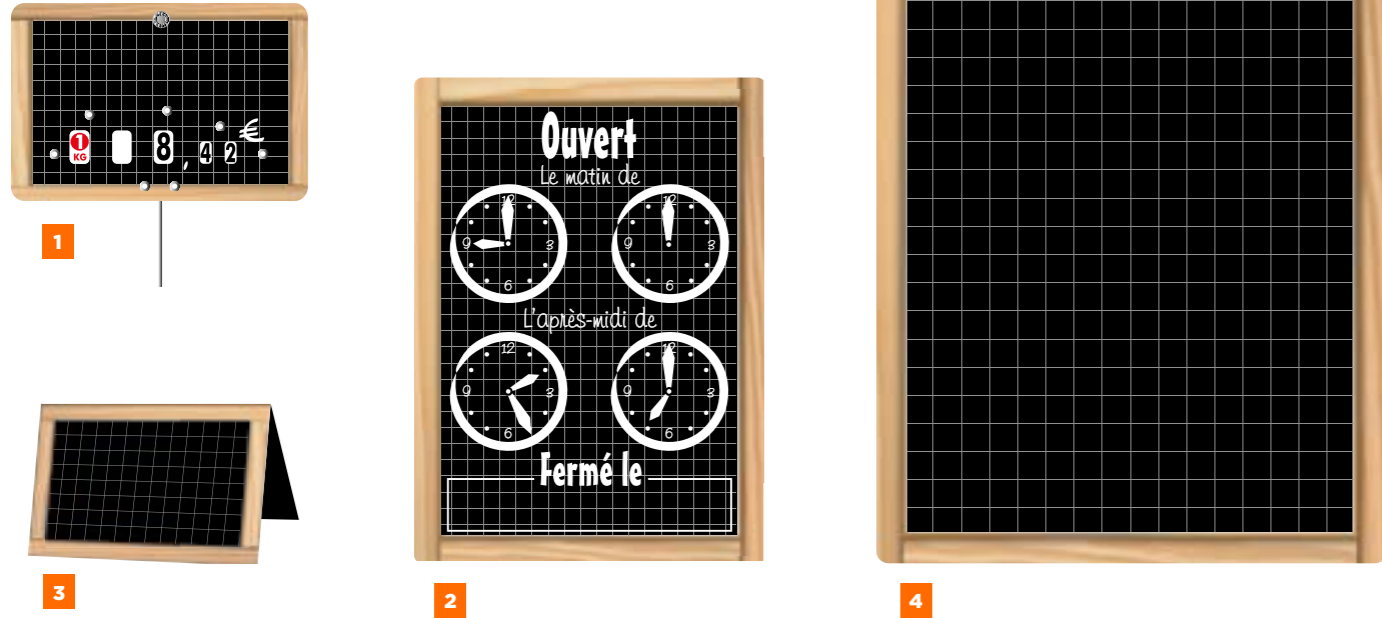

Ecolière

	1618	20 x 15 cm	Neutre pique inox
	1619	15 x 10 cm	Neutre pique inox
	1620	10,5 x 7 cm	Neutre pique inox
	1621	12 x 8 cm	Neutre pique inox
	1642	7 x 5 cm	Neutre pique inox
	1624	10,5 x 7 cm	Neutre
	1643	8 x 6 cm	Neutre
	1625	12 x 8 cm	Neutre
	1626	15 x 10 cm	Neutre
	1641	24 x 16 cm	Neutre
2	2477	16 x 24 cm	Panneau horaires + fil nylon (à l'unité)
1	3130	10,5 x 7 cm	Neutre - 4 roulettes + 1 disque - pique inox
	3132	12 x 8 cm	Neutre - 4 roulettes + 1 disque - pique inox
	3141	15 x 10 cm	Neutre - 4 roulettes + 1 disque
3	3649	7 x 5 cm	Chevalet
4	5510	30 x 40 cm	Ardoise neutre - 1 fil nylon pour suspension (à l'unité)
	5511	40 x 60 cm	Ardoise neutre - 1 fil nylon pour suspension (à l'unité)

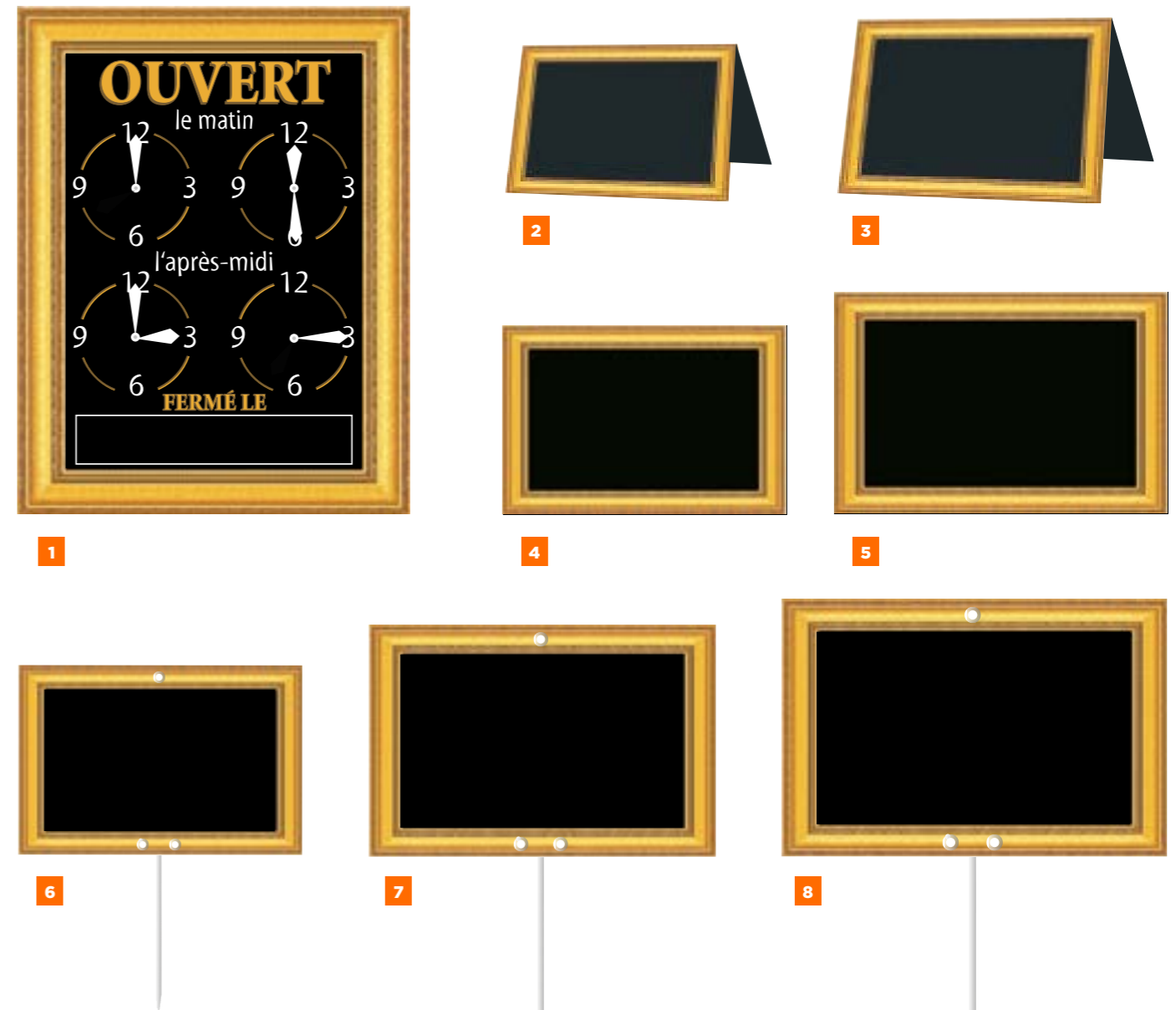

Ornement

1	3239	15 x 20 cm	Panneau horaires + planche jours adhésifs - fil nylon pour suspension (à l'unité)
2	3241	6 x 4 cm	Chevalet neutre
3	3242	7 x 5 cm	Chevalet neutre
4	3243	10,5 x 7 cm	sans attachement
5	3244	12 x 8 cm	sans attachement
	3245	15 x 10 cm	sans attachement
6	3260	10 x 7 cm	Pique inox
7	3261	12 x 8 cm	Pique inox
8	3262	15 x 10 cm	Pique inox

SIGNALETIQUE PROMOTIONNELLE

• (Paquet de 10)



Maxiflèche

1	7986	10 x 24 cm	Promo fond rouge écriture jaune - Pique inox - PVC blanc 75/100
2	7987	10 x 24 cm	Promo fond jaune écriture rouge - Pique inox - PVC blanc 75/100
	7994	10 x 24 cm	Promo bleue - Pique inox - PVC cristal 75/100
3	7995	10 x 24 cm	Pêche Française bleue - Pique inox - PVC cristal 75/100
	8001	10 x 24 cm	Promo rouge - Pique inox - PVC cristal 75/100
	8002	10 x 24 cm	Prix choc rouge - Pique inox - PVC cristal 75/100
4	8003	10 x 24 cm	Offre spéciale rouge - Pique inox - PVC cristal 75/100

Miniflèche

5	7991	6 x 14 cm	Promo bleue, pique inox - PVC cristal 75/100
	7992	6 x 14 cm	Pêche Côtière bleue, pique inox - PVC cristal 75/100
	7993	6 x 14 cm	Sans arête rouge, pique inox - PVC cristal 75/100
7	7996	6 x 14 cm	Promo rouge, pique inox - PVC cristal 75/100
	7997	6 x 14 cm	Offre Spéciale rouge, pique inox - PVC cristal 75/100
6	7998	6 x 14 cm	Prix Choc rouge, pique inox - PVC cristal 75/100
8	7999	6 x 14 cm	Produit Régional rouge, pique inox - PVC cristal 75/100
	8000	6 x 14 cm	Fabrication maison rouge, pique inox - PVC cristal 75/100

Flèche noire

9	7988	6 x 14 cm	Sans pique inox - PVC noir 1,5 mm
	7989	10 x 24 cm	Sans pique inox - PVC noir 1,5 mm



Discinfo

1	3001	Diamètre 68 mm	Promotion/Offre spéc./Fab.maison/Prod. régional
---	------	----------------	---

Rond-point

2	1386	Diamètre 12 cm	Promotion rouge, roulettes, pique inox
---	------	----------------	--

Made in France

	1622	10,5 x 7 cm	Etiquette - PVC ardoise 75/100 - Pique inox
3	1623	12 x 8 cm	Etiquette - PVC ardoise 75/100 - Pique inox
	1628	15 x 10 cm	Etiquette - PVC ardoise 75/100 - Pique inox
4	2043	5 x 4 cm	Etiquette France produit Français - PVC blanc 75/100 - Pique plastique (paquet de 100)
5	2044	8 x 10 cm	Etiquette France produit Français - PVC blanc 75/100 - Pique plastique
6	2046	5 x 22 cm	Flèche Bleu/blanc/rouge neutre, pique inox - PVC 75/100
	2047	5 x 22 cm	Flèche Bleu/blanc/rouge Fab. Française, pique inox - PVC 75/100
7	2048	5 x 22 cm	Flèche Bleu/blanc/rouge Prod. de France, pique inox - PVC 75/100

Ruban

	1637	10,5 x 7 cm	Etiquette neutre à roulettes, pique inox PVC blanc 75/100
8	1639	12 x 8 cm	Etiquette neutre à roulettes, pique inox PVC blanc 75/100

FLÈCHES

- PVC blanc 75/100^{ème}
- (Paquet de 10)



1	4169	6 x 22 cm	Flèche Produits de nos régions, pique inox
2	4170	6 x 22 cm	Flèche Production locale
3	4171	6 x 22 cm	Flèche Tout simplement Bio
4	4175	7,5 x 24 cm	Flèche Nature avec 2 rivets pression pour fixer un message alternatif R°V°, pique inox
5	4176	11 x 8 cm	Ovale, recto/verso, Bio/Nouveau, pour flèche réf. 4175
6	4177	11 x 8 cm	Ovale, recto/verso, Fab. maison/Prod.artisanal, pour flèche réf. 4175
7	4178	11 x 8 cm	Ovale, recto/verso, Prod. local/Prod .de saison, pour flèche réf. 4175
8	4179	11 x 8 cm	Ovale, recto/verso, Promo/Offre spéciale, pour flèche réf. 4175
9	4180	11 x 8 cm	Ovale, recto/verso, Pêche française/Pêche côtière, pour flèche réf. 4175
10	4181	11 x 8 cm	Ovale, recto/verso, Pêche du jour/Sans arêtes, pour flèche réf. 4175

ETIQUETTES PAPIER ADHÉSIVES



1	1210	Diamètre 36 mm	Etiqu. papier adhésive Offre Spéciale N/R (boîte de 500)
2	1211	Diamètre 36 mm	Etiqu. papier adhésive Promotion N/R (boîte de 500)
3	1213	Diamètre 36 mm	Etiqu. papier adhésive Prix Choc N/R (boîte de 500)
4	1214	Diamètre 36 mm	Etiqu. papier adhésive -10% N/R (boîte de 500)
	1215	Diamètre 36 mm	Etiqu. papier adhésive -20% N/R (boîte de 500)
	1216	Diamètre 36 mm	Etiqu. papier adhésive -30% N/R (boîte de 500)
	1217	Diamètre 36 mm	Etiqu. papier adhésive -40% N/R (boîte de 500)
	1218	Diamètre 36 mm	Etiqu. papier adhésive -50% N/R (boîte de 500)
5	1226	Diamètre 36 mm	Etiqu. papier adhésive 1 € N/R (boîte de 500)
	1228	Diamètre 36 mm	Etiqu. papier adhésive 2 € N/R (boîte de 500)
	1235	Diamètre 36 mm	Etiqu. papier adhésive 3 € N/R (boîte de 500)
	1248	Diamètre 36 mm	Etiqu. papier adhésive 10 € N/R (boîte de 500)
6	1249	Diamètre 36 mm	Etiqu. papier adhésive 15 € N/R (boîte de 500)
	1250	Diamètre 36 mm	Etiqu. papier adhésive 20 € N/R (boîte de 500)
	1251	Diamètre 36 mm	Etiqu. papier adhésive 30 € N/R (boîte de 500)
7	1233	Diamètre 30 mm	Etiqu. papier adhésive neutre filet rouge (boîte de 500)
8	1234	Diamètre 30 mm	Etiqu. papier adhésive neutre filet bleu (boîte de 500)
9	1246	36 x 13 mm	Etiqu. papier adhésive - ruban Fabrication maison N/Or (boîte de 1000)
	1247	36 x 13 mm	Etiqu. papier adhésive - ruban Fabr. artisanale N/Or (boîte de 1000)
10	1254	Diamètre 35 mm	Etiqu. papier adhésive neutre fluo orange (boîte de 500)
11	1255	Diamètre 35 mm	Etiqu. papier adhésive neutre fluo jaune (boîte de 500)
12	1252	32 x 19 mm	Etiqu. papier adhésive 32x19mm Plaisir d'offrir N/Or (boîte de 1000)
	1253	32 x 19 mm	Etiqu. papier adhésive 32x19mm Plaisir d'offrir N/Argent (boîte de 1000)
13	1256	32 x 19 mm	Etiqu. papier adhésive 32x19mm Fabrication Française (boîte de 1000)

TOUS COMMERCES

• (A l'unité)

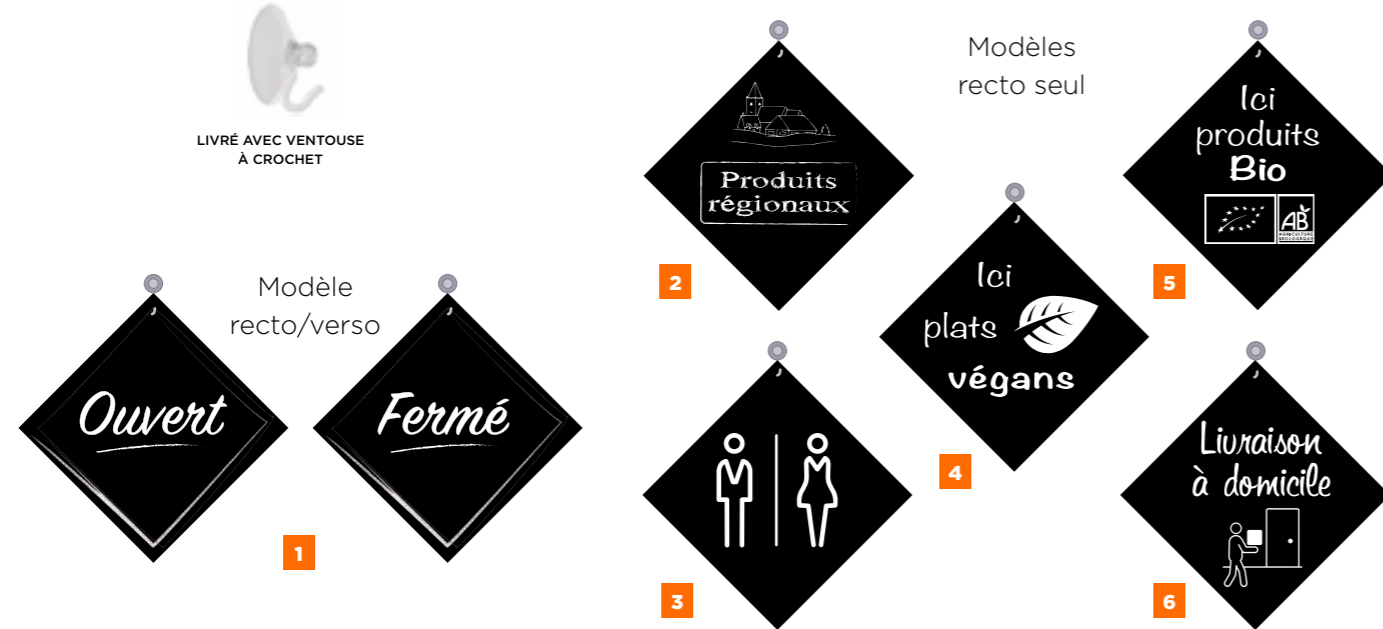

Pancartes - PVC expansé 3 mm

	6200	16 x 16 cm	WC hommes
	6201	16 x 16 cm	WC femmes
2	6202	16 x 16 cm	Produits régionaux
6	6203	16 x 16 cm	Livraison à domicile
3	6204	16 x 16 cm	WC hommes/femmes
	6205	16 x 16 cm	Ici produits végétariens
	6206	16 x 16 cm	Produits fermiers
	6207	16 x 16 cm	Ici Produits végétariens
	6208	16 x 16 cm	Produits locaux
1	6209	16 x 16 cm	Ouvert/Fermé
4	6210	16 x 16 cm	Ici plats végétariens
5	6211	16 x 16 cm	Ici produits bio
	6212	16 x 16 cm	Casse-croûte à toute heure
	6213	16 x 16 cm	Sandwichs
	6214	16 x 16 cm	Wifi
	6215	16 x 16 cm	Wifi gratuit
	6216	16 x 16 cm	Boissons chaudes
	6217	16 x 16 cm	Boissons fraîches
	6218	16 x 16 cm	Craft beer
	6219	16 x 16 cm	Match en direct
	6220	16 x 16 cm	Sport en direct
	6221	16 x 16 cm	Click & collect



- 1 *Fait-maison*
- 2 *Service à toute heure*
- 3 *Match-en-direct*
- 4 *Wifi-gratuit*
- 5 *Livraison-à-domicile*



LIVRÉ AVEC 2 VENTOUSES

Lettres découpées - PVC noir 1,5 mm (à l'unité)

1	5701	Fait maison
2	5702	Service à toute heure
3	5703	Match en direct
4	5704	Wifi gratuit
	5705	Craft beer
5	5706	Livraison à domicile
	5707	Sandwichs

TOUS COMMERCES

PANCARTES HORAIRES

- PVC 75/100
- (A l'unité)



1



2



3



4



5



6



7



8



9



10



11

- PVC 75/100
- (A l'unité)



12 recto /verso



13 recto /verso



14



15



16

Pancartes horaires

1	1661	16 x 24 cm	Rustik + 1 fil nylon pour suspension + planche jours fermeture adhésifs
2	2481	16 x 24 cm	Schiste + 1 fil nylon pour suspension
3	6985	15 x 22 cm	Moulin + 1 fil nylon pour suspension + planche jours fermeture adhésifs
4	3239	15 x 20 cm	Ornement + 1 fil nylon pour suspension
5	2477	16 x 24 cm	Ecolière + 1 fil nylon pour suspension
6	1026	16 x 24 cm	Silv'Heure + 1 fil nylon pour suspension
7	6970	15 x 22 cm	Le Fournil + 1 fil nylon pour suspension
8	1022	15,5 x 22 cm	Rondo or/noir + 1 fil nylon pour suspension
9	1023	15,5 x 22 cm	Rondo rouge&noir/blanc + 1 fil nylon pour suspension
10	1024	15,5 x 22 cm	Rondo bleu&noir/blanc + 1 fil nylon pour suspension
11	1025	15,5 x 22 cm	Rondo jaune&noir/blanc + 1 fil nylon pour suspension
12	2212	20 x 15 cm	Vintage R°/V° Entrez nous sommes ouvert/Désolé... + 1 fil nylon pour suspension
13	1021	20 x 20 cm	R°/V° - Ouvert.../Merci de votre visite + 1 fil nylon pour suspension + 1 feutre
14	2489	15 x 10 cm	Ouvert sans interruption, 2 cadrans + 1 fil nylon pour suspension
15	2406	15 x 12 cm	Ouvert/Fermé blanc/noir + 1 fil nylon pour suspension
16	2407	15 x 12 cm	Fermé du..au.. blanc/noir + 1 fil nylon pour suspension

TOUS COMMERCES

AFFICHAGE OBLIGATOIRE

• (A l'unité)

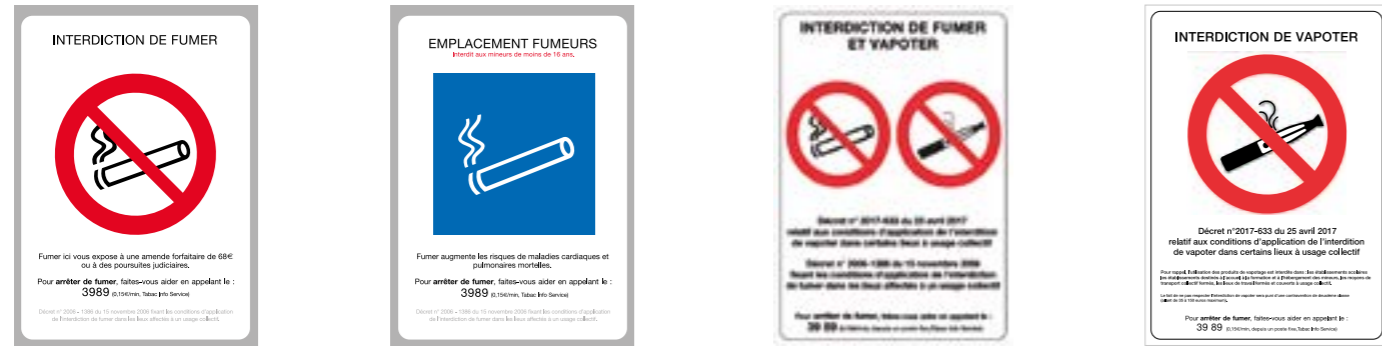

1 2 3 4



Interdiction de fumer & Pancartes EthyloTest

1	2659	15 x 21 cm	Int. de fumer - 2 bandes adhésives double face - PVC blanc 75/100
2	2660	15 x 21 cm	Emplacement fumeurs + 2 bandes adhésives double face - PVC blanc 75/100
3	2293	15 x 21 cm	Interdiction de fumer et vapoter - Adhésif blanc
	2294	21 x 30 cm	Interdiction de fumer et vapoter - Adhésif blanc
	2295	15 x 21 cm	Interdiction de fumer et vapoter - 2 bandes adhésives double face - PVC blanc 75/100
	2296	21 x 30 cm	Interdiction de fumer et vapoter - 2 bandes adhésives double face - PVC blanc 75/100
4	2297	15 x 21 cm	Interdiction de vapoter - Adhésif blanc
	2298	21 x 30 cm	Interdiction de vapoter - Adhésif blanc
	2299	15 x 21 cm	Interdiction de vapoter - 2 bandes adhésives double face - PVC blanc 75/100
	2300	21 x 30 cm	Interdiction de vapoter - 2 bandes adhésives double face - PVC blanc 75/100
5	2422	21 x 29,7 cm	Soufflez vous saurez - 2 bandes adhésives double face - PVC blanc 75/100
6	2423	21 x 29,7 cm	Notice d'utilisation EthyloTest - 2 bandes adhésives double face - PVC blanc 75/100
7	8978	17 x 5 cm	Terra faux cadre bois Défense de fumer - plaque auto-adhésive
8	8942	17 x 5 cm	PVC alu adhésif Interdiction de fumer
9	8954	22 x 8,5 cm	Duosign Défense de fumer sur support bois + PVC cristal - 2 bandes adhésives double face

Livrés avec adhésif double face à coller et un support PVC à coller.

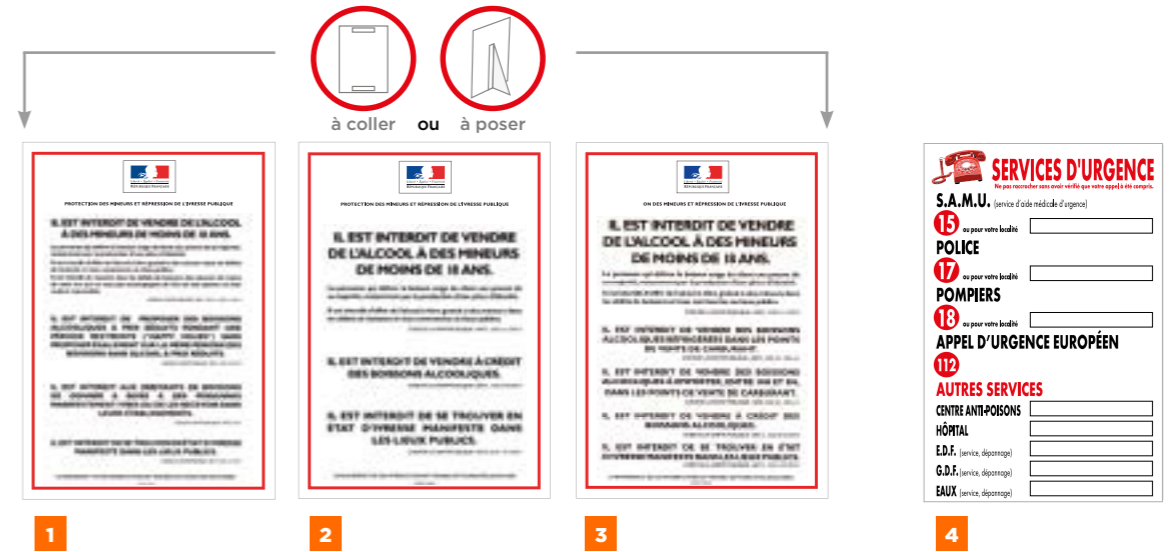

Débits de boissons

1	2680	21 x 29,7 cm	Débit boisson à consom. bar, rest., hotel - PVC blanc 75/100
2	2681	21 x 29,7 cm	Débit boisson à emporter snacks, fast food etc. - PVC blanc 75/100
	2682	15 x 21 cm	Débit boisson à emporter snacks, fast food etc. - PVC blanc 75/100
3	2683	21 x 29,7 cm	Débit boisson à emporter vente carburant - PVC blanc 75/100
	2684	15 x 21 cm	Débit boisson à emporter vente carburant - PVC blanc 75/100

Divers

4	2670	20 x 30 cm	Services d'urgence - PS blanc 1 mm
5	2663	21 x 30 cm	Marianne, 2 bandes adhésives double face - PS blanc 1 mm
6	2664	21 x 30 cm	Lavage des mains, 2 bandes adhésives double face - PS blanc 1 mm
7	2669	29,5 x 18 cm	Consignes de Sécurité - PS blanc 1 mm
8	2662	47 x 60 cm	Code du Travail + fil nylon + 1 feutre à sec noir - PS blanc 2 mm



AFFICHAGE ACCÈS PERSONNE À MOBILITÉ RÉDUITE

- PS blanc 1 mm - Adhésif double face au verso
- (A l'unité)



1	8800	17 x 5 cm	Toilettes PMR
2	8801	21 x 7,5 cm	Parking rampe d'accès PMR à droite
5	8802	21 x 7,5 cm	Rampe d'accès PMR à droite
7	8803	21 x 7,5 cm	Entrée principale accès PMR à droite
10	8804	10 x 10 cm	Accès PMR à droite
11	8805	10 x 10 cm	PMR
12	8806	10 x 10 cm	WC mixtes Homme, Femme & PMR
13	8807	10 x 10 cm	Douche PMR
14	8808	10 x 10 cm	Chambre PMR
15	8809	10 x 10 cm	WC Femme PMR
16	8810	10 x 10 cm	WC PMR
4	8811	30 x 20 cm	Chien interdit sauf chien guide ou d'assistance - 1 fil nylon pour suspension + ventouse
3	8812	21 x 7,5 cm	Parking rampe d'accès PMR à gauche
6	8813	21 x 7,5 cm	Rampe d'accès PMR à gauche
8	8814	21 x 7,5 cm	Entrée principale accès PMR à gauche
9	8815	10 x 10 cm	Accès PMR à gauche

Affichage obligatoire en conformité avec la loi sur la consommation du 17 mars 2014, décret n°2014-797 du 11 juillet 2014.



Fait maison

1	2503	20 x 15 cm	Fait maison - PVC noir 75/100 - 1 fil nylon (à l'unité)
2	2057	Diamètre 29 mm	Stickers adhésif blanc « Fait maison » (Paquet de 120)
3	2059	Diamètre 46 mm	Fait Maison + grippeur U contrecollé (paquet de 10)
4	2058	15 x 22 cm	Chevalet Fait Maison, retour plié à chaud - PVC noir 75/100 (paquet de 3)
5	5700	50 x 70 cm	Tableau Fait maison, découpe fronton, PVC expansé 3 mm (à l'unité)

Allergènes

9	1258	30 x 40 cm	Présence Allergènes + fil nylon + 1 feutre à sec ref. 1666 - PVC blanc 75/100 (à l'unité)
10	1259	60 x 45 cm	Présence Allergènes + fil nylon + 1 feutre à sec ref. 1666 - PS 2 mm (à l'unité)
6	1257	4 x 7 cm	Présence Allergènes à clipper sur le côté de l'étiquette (paquet de 10)
7	2068	6 x 4 cm	Etiquette Allergènes - PVC noir 75/100 (paquet de 10)
8	2070	7 x 5 cm	Chevalet Allergènes - PVC noir 75/100 retour 3 cm Neutre (paquet de 10)

TOUS COMMERCES

PLAQUES ADHÉSIVES



Terra - faux cadre bois - PVC 75/100 - A l'unité

- 8976 17 x 5 cm Bar
- 8977 17 x 5 cm Bureau
- 8978 17 x 5 cm Défense de fumer
- 8979 17 x 5 cm Cuisine
- 8980 17 x 5 cm Direction
- 8983 17 x 5 cm Entrée interdite
- 8984 17 x 5 cm Extincteur
- 8985 17 x 5 cm Flèche
- 8986 17 x 5 cm Issue de secours
- 8987 17 x 5 cm Portables interdits
- 8988 17 x 5 cm Poussez
- 8989 17 x 5 cm Privé
- 8990 17 x 5 cm Réception
- 1** 8991 17 x 5 cm Salle de restaurant
- 8992 17 x 5 cm Salle à manger
- 8993 17 x 5 cm Sortie
- 2** 8994 17 x 5 cm Toilettes
- 8995 17 x 5 cm Toilettes homme
- 8996 17 x 5 cm Toilettes femme
- 8997 17 x 5 cm Téléphone
- 8998 17 x 5 cm Tirez
- 8999 17 x 5 cm Vestiaire
- 9000 17 x 5 cm Toilettes handicapé
- 9001 17 x 5 cm Toilettes handicapé homme
- 9002 17 x 5 cm Toilettes handicapé femme
- 9003 17 x 5 cm Gaz
- 9004 17 x 5 cm Sans Issue
- 9005 17 x 5 cm Surveillance Caméra
- 9013 17 x 5 cm Entrée



Duosign - Alliance bois exotique et PVC - A l'unité

- 8952 22 x 8,5 cm Bar
- 8953 22 x 8,5 cm Bureau
- 8954 22 x 8,5 cm Défense de fumer
- 8955 22 x 8,5 cm Cuisine
- 8956 22 x 8,5 cm Direction
- 8959 22 x 8,5 cm Entrée interdite
- 8960 22 x 8,5 cm Extincteur
- 8961 22 x 8,5 cm Flèche
- 8962 22 x 8,5 cm Issue de secours
- 8963 22 x 8,5 cm Portables interdits
- 8964 22 x 8,5 cm Poussez
- 3** 8965 22 x 8,5 cm Privé
- 8966 22 x 8,5 cm Réception
- 8967 22 x 8,5 cm Salle de restaurant
- 8968 22 x 8,5 cm Salle à manger
- 8969 22 x 8,5 cm Sortie
- 4** 8970 22 x 8,5 cm Toilettes
- 8971 22 x 8,5 cm Toilettes Homme
- 8972 22 x 8,5 cm Toilettes femme
- 8973 22 x 8,5 cm Téléphone
- 8974 22 x 8,5 cm Tirez
- 8975 22 x 8,5 cm Vestiaire
- 8948 22 x 8,5 cm Toilettes handicapés
- 8949 22 x 8,5 cm Toilettes handicapés homme
- 8950 22 x 8,5 cm Toilettes handicapés femme



Plaque vinyl adhésif imitation alu - A l'unité

- 8008 17 x 5 cm Interdiction de poser des ordures
- 8009 17 x 5 cm Vide ordures
- 8888 17 x 5 cm Livraison
- 8890 17 x 5 cm Secrétariat
- 8891 17 x 5 cm Poussez imp. verticale
- 8892 17 x 5 cm Tirez imp. verticale
- 8893 17 x 5 cm Salle de Réunion
- 8894 17 x 5 cm Propriété sous surveillance électronique
- 8895 17 x 5 cm Ne rien jeter dans les toilettes
- 8896 17 x 5 cm Obstacle
- 8897 17 x 5 cm Fermé
- 8898 17 x 5 cm Local ménage
- 8899 17 x 5 cm Accès livraison
- 8900 17 x 5 cm Communs
- 8901 17 x 5 cm Local comptage
- 8902 17 x 5 cm Local Electrique
- 8903 17 x 5 cm Vestiaire Femmes
- 8904 17 x 5 cm Vestiaire Hommes
- 8905 17 x 5 cm Formation
- 8906 17 x 5 cm Salle Repos
- 8907 17 x 5 cm Responsables de Départements
- 8908 17 x 5 cm Sans Issue
- 8909 17 x 5 cm Coupe feu
- 8910 17 x 5 cm Lingerie
- 8911 17 x 5 cm Entrée interdite à tte personne étrangère au serv.
- 8912 17 x 5 cm Local Poubelles
- 8913 17 x 5 cm Plonge
- 8914 17 x 5 cm Prière de laisser ces lieux...
- 8915 17 x 5 cm Entrée
- 8916 17 x 5 cm Attention à la marche
- 8917 17 x 5 cm Salle climatisée
- 8918 17 x 5 cm Hôtel
- 8919 17 x 5 cm Toilettes Handicapé
- 8920 17 x 5 cm Bar
- 8921 17 x 5 cm Bureau
- 1** 8922 17 x 5 cm Cuisine
- 8923 17 x 5 cm Direction
- 8924 17 x 5 cm Douche
- 8925 17 x 5 cm Entrée interdite
- 2** 8926 17 x 5 cm Extincteur
- 8927 17 x 5 cm Flèche
- 8928 17 x 5 cm Issue de secours
- 8929 17 x 5 cm Portable interdit
- 8930 17 x 5 cm Poussez flèche verticale
- 3** 8931 17 x 5 cm Privé
- 8932 17 x 5 cm Réception
- 8933 17 x 5 cm Restaurant
- 4** 8934 17 x 5 cm Sortie
- 5** 8935 17 x 5 cm Toilettes
- 8936 17 x 5 cm Toilettes hommes
- 8937 17 x 5 cm Toilettes femmes
- 8938 17 x 5 cm Téléphone
- 8939 17 x 5 cm Tirez flèche verticale
- 8940 17 x 5 cm Vestiaire
- 8941 17 x 5 cm Wifi zone
- 6** 8942 17 x 5 cm Interdiction de fumer
- 8943 17 x 5 cm Surveillance Caméra
- 8944 17 x 5 cm Douche PMR
- 8945 17 x 5 cm Lavabo PMR
- 8946 17 x 5 cm Salle d'attente
- 8947 17 x 5 cm Lavabo

AFFICHAGE PERSONNALISÉ



Nous fabriquons sur mesure :

Pique-prix . Réglette linéaire . Panneau Stop-rayon . Autocollant . Kakémono Chevalet de trottoir . Stop-trottoir PLV diverses....



Etude et conception sur devis, consultez-nous !

CAFÉ - HÔTEL RESTAURANT HORECA

AFFICHAGE DES PRIX DANS LES ÉTABLISSEMENTS SERVANT DES REPAS, DENRÉES OU BOISSONS A CONSOMMER SUR PLACE.

Arrêté du 27 mars 1987 et du 29 juin 1990
Il rend obligatoire l'affichage des tarifs des consommations servies à l'intérieur de l'établissement et celui des consommations les plus couramment servies.

Le prix affiché s'entend taxes et services compris.

Cet affichage fera l'objet d'un panneau générique appelé «Tarif des consommations» visible à l'intérieur de l'établissement et d'un panneau appelé «Consommations courantes» au moins dix consommations, les plus couramment servies dans l'établissement.

Une ardoise murale ou tout autre support mentionnera les appellations et les prix des produits offerts à la vente.

REGLEMENTATION SUR LE TABAC

A compter du 1er février 2007, il est interdit de fumer dans tous les lieux fermés et couverts accueillant du public ou qui constituent des lieux de travail, dans les établissements de santé, dans l'ensemble des transports en commun et dans toute l'enceinte (y compris les endroits ouverts telles que les cours d'écoles) des écoles, collèges et lycées publics et privés, ainsi que les établissements destinés à l'accueil, à la formation ou à l'hébergement des mineurs. Cette interdiction doit faire l'objet d'une signalisation apparente.

En vigueur depuis le 1er janvier 2008, ces nouvelles règles s'appliquent aux débits de boissons, hôtels, restaurants, débits de tabac, casinos, cercles de jeux et discothèques.

Dans les lieux fermés et couverts, le responsable d'établissement pourra décider de création d'emplacements réservés aux fumeurs. Dans les lieux de travail, publics ou privés, leur mise en place sera soumise à l'avis du comité d'hygiène et de sécurité.

Le Décret n° 2017-633 du 25 avril 2017 relatif aux conditions d'application de l'interdiction de vapoter dans certains lieux à usage collectif entré en vigueur le 1er octobre 2017, concerne les employeurs, les salariés, les usagers des établissements scolaires et des établissements destinés à l'accueil, à la formation et à l'hébergement des mineurs, les usagers des moyens de transport collectifs et les personnes responsables de l'organisation de ces établissements et de ces moyens de transports.

Ce décret :

- précise les modalités d'application de l'interdiction concernant les lieux de travail.

- rend obligatoire une signalisation apparente qui rappelle le principe de l'interdiction de vapoter et, le cas échéant, ses conditions d'application dans l'enceinte des lieux concernés.

prévoit une contravention de 2e classe à l'encontre des personnes qui méconnaissent l'interdiction de vapoter ainsi qu'une contravention de 3e classe pour les responsables des lieux où s'applique l'interdiction qui ne mettent pas en place la signalisation.

PANNEAUX

- PS blanc 2 mm
- Un fil nylon pour suspension (à l'unité)

Nouveau!



1

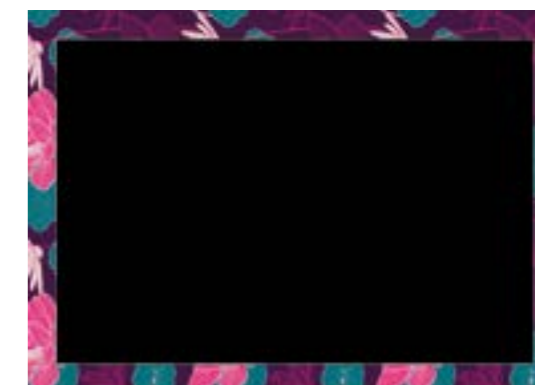

2



3



4



5

Esther

1 3682 40 x 60 cm Fond ardoisine

3683 50 x 70 cm Fond ardoisine

Rosa

3678 40 x 60 cm Fond ardoisine

2 3679 50 x 70 cm Fond ardoisine

Malo

3 3680 40 x 60 cm Fond ardoisine

3681 50 x 70 cm Fond ardoisine

Givrée

4 8028 50 x 70 cm Fond blanc

Féérie

5 8027 50 x 70 cm Fond ardoisine

CAFÉ-HÔTEL-RESTAURANT

PANNEAUX

- PVC expansé noir 3 mm
- Ecriture à la craie ou feutre craie
(à l'unité)



Matière utilisable aussi bien à l'intérieur qu'à l'extérieur, à l'abri du soleil.



Burgers

1 3781 40 x 100 cm

Trio

2 5248 30 x 30 cm x 3 une chaînette pour suspension

Brasserie

3 6058 40 x 30 cm Plat du jour - 2 trous pour suspension

6059 40 x 30 cm Vin au verre - 2 trous pour suspension

6060 40 x 30 cm Décor verre sans texte - 2 trous pour suspension

4 6061 40 x 30 cm Vin du mois - 2 trous pour suspension

6 6062 50 x 70 cm Décor toque sans texte - 2 trous pour suspension

5 6063 50 x 70 cm Le chef propose - 2 trous pour suspension

6064 50 x 70 cm Menu - 2 trous pour suspension

PANNEAUX

- PVC expansé noir 3 mm
- Ecriture à la craie ou feutre craie
(à l'unité)



Plancha

1 3795 25 x 60 cm 1 trou pour suspension

Poisson

2 6117 36 x 72,5 cm 1 trou pour suspension

Ovale

3 6113 60 x 39 cm 1 trou pour suspension

Zen

7036 30 x 40 cm 4 coins ARGENT. Fourni avec 3 attaches adhésives.

7037 30 x 40 cm 4 coins DORÉ. Fourni avec 3 attaches adhésives.

7038 30 x 40 cm 4 coins ROUGE. Fourni avec 3 attaches adhésives.

4 7031 40 x 60 cm 4 coins ARGENT. Fourni avec 3 attaches adhésives.

7032 40 x 60 cm 4 coins DORÉ. Fourni avec 3 attaches adhésives.

7033 40 x 60 cm 4 coins ROUGE. Fourni avec 3 attaches adhésives.

7039 60 x 100 cm 4 coins ARGENT. Fourni avec 3 attaches adhésives.

7040 60 x 100 cm 4 coins DORÉ. Fourni avec 3 attaches adhésives.

7041 60 x 100 cm 4 coins ROUGE. Fourni avec 3 attaches adhésives.

CAFÉ-HÔTEL-RESTAURANT

PANNEAUX

- PVC expansé noir 3 mm
- Un fil nylon pour suspension
(à l'unité)



Nouveau!



Matière utilisable aussi bien à l'intérieur qu'à l'extérieur, à l'abri du soleil.

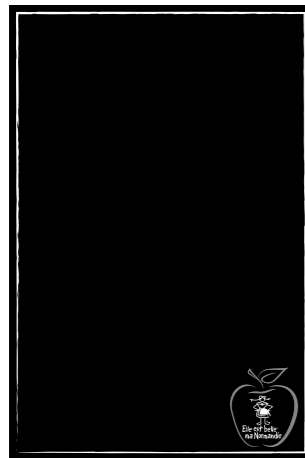

1

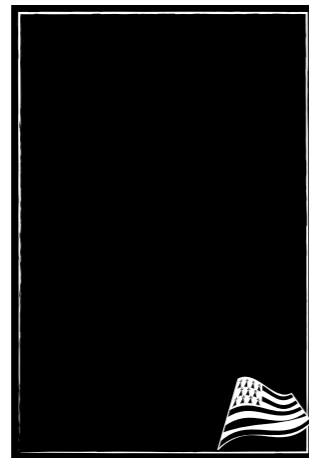

2

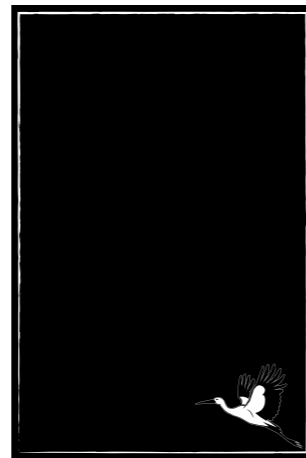

3

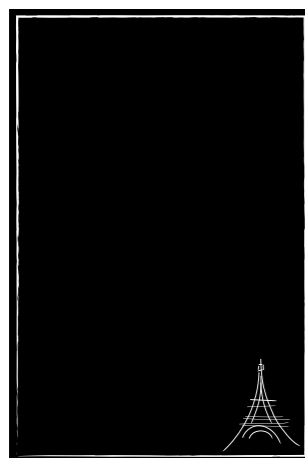

4

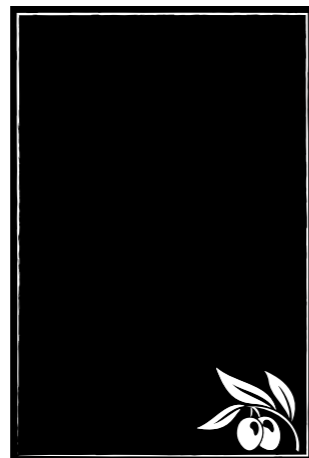

5



6

Régions

1	2167	40 x 60 cm	Normandie
2	2172	40 x 60 cm	Bretagne
3	2177	40 x 60 cm	Alsace
4	2182	40 x 60 cm	Paris
5	2187	40 x 60 cm	Provence
6	2090	40 x 60 cm	Corse

PANNEAUX

- PVC expansé noir 3 mm
- Ecriture à la craie ou feutre craie
- Un trou pour suspension
(à l'unité)



1



2



4



3

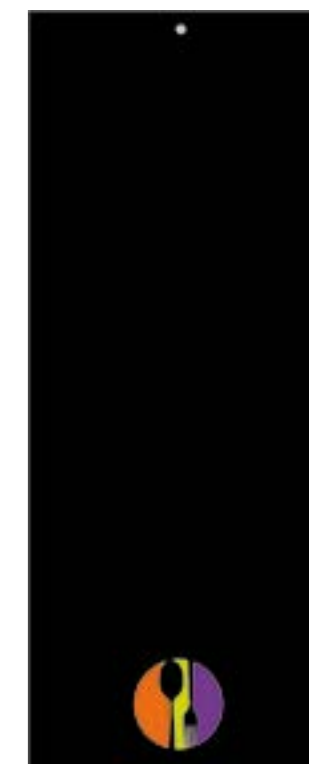

5

Macao

2	1073	40 x 100 cm
1	1074	40 x 60 cm

Artiz

3	1081	40 x 100 cm
	1082	40 x 60 cm

Funny

5	1076	40 x 100 cm
4	1077	40 x 60 cm



CAFÉ-HÔTEL-RESTAURANT



PANNEAUX

- PS blanc 2 mm
(à l'unité)



1

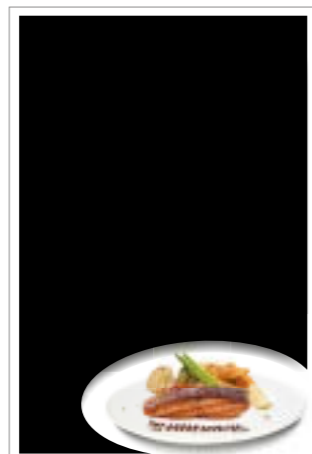

2



3

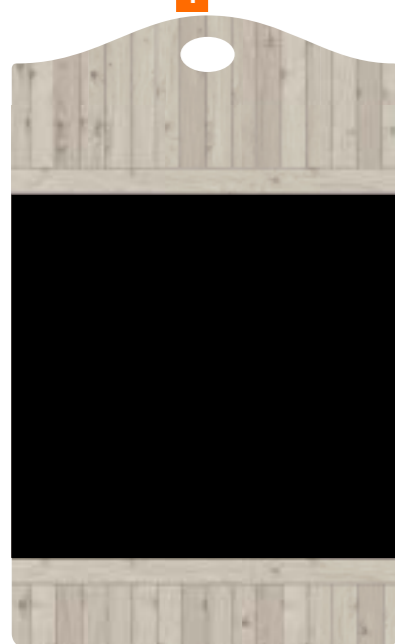

4



5

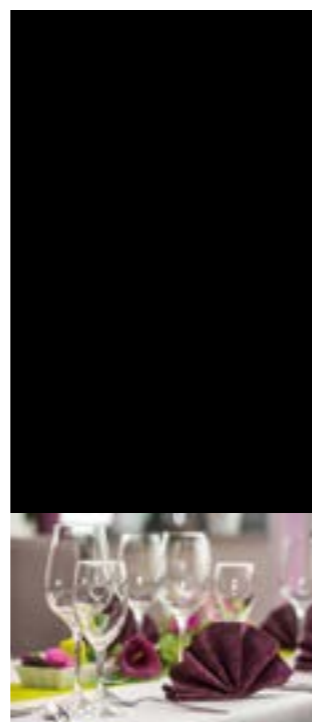

6

Dégustation

1	3842	40 x 60 cm	Un fil nylon pour suspension
2	3845	40 x 60 cm	Un fil nylon pour suspension

Néon

3	3706	40 x 60 cm	Vert - Un fil nylon pour suspension
	3707	40 x 60 cm	Rose - Un fil nylon pour suspension
	3708	40 x 60 cm	Orange - Un fil nylon pour suspension
	3728	40 x 60 cm	Bleu - Un fil nylon pour suspension

Rancho

4	6136	50 x 82 cm	Un trou pour suspension
---	------	------------	-------------------------

Bistrot

5	3848	50 x 70 cm	Un trou pour suspension
---	------	------------	-------------------------

Réception

6	3846	40 x 98 cm	Un fil nylon pour suspension
---	------	------------	------------------------------

PANNEAUX

- PS blanc 2 mm
- Un fil nylon pour suspension
(à l'unité)



1

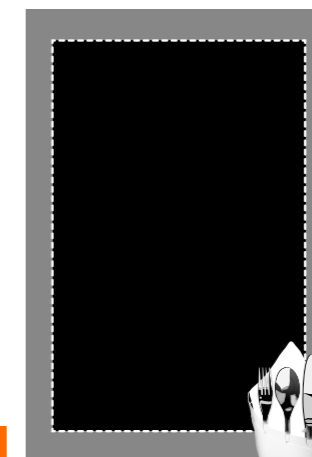

2

étiquettes buffet
à poser sur un pied



4



5

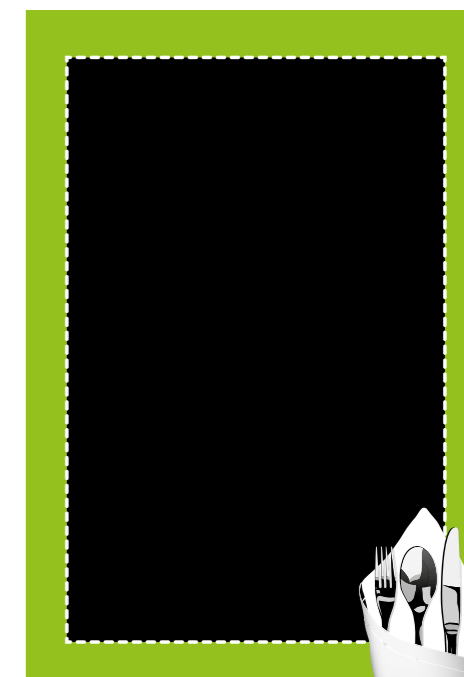

3

Toque

1	3786	50 x 90 cm	Violet
	3787	50 x 90 cm	Orange
	3788	50 x 90 cm	Vert
	3789	40 x 65 cm	Violet
	3790	40 x 65 cm	Orange
	3791	40 x 65 cm	Vert

Couvert

2	3693	40 x 60 cm	Gris
	3694	60 x 90 cm	Gris
	3695	40 x 60 cm	Violet
	3696	60 x 90 cm	Violet
	3697	40 x 60 cm	Orange
	3698	60 x 90 cm	Orange
	3699	40 x 60 cm	Vert
3	3780	60 x 90 cm	Vert
	3850	10,5 x 7 cm	Etiquette Buffet - Gris - PVC 75/100 ème (paquet de 10)
5	3851	10,5 x 7 cm	Etiquette Buffet - Violet - PVC 75/100 ème (paquet de 10)
4	3852	10,5 x 7 cm	Etiquette Buffet - Orange - PVC 75/100 ème (paquet de 10)
	3853	10,5 x 7 cm	Etiquette Buffet - Vert - PVC 75/100 ème (paquet de 10)



PANNEAUX

• Ecriture à la craie ou feutre craie
(à l'unité)

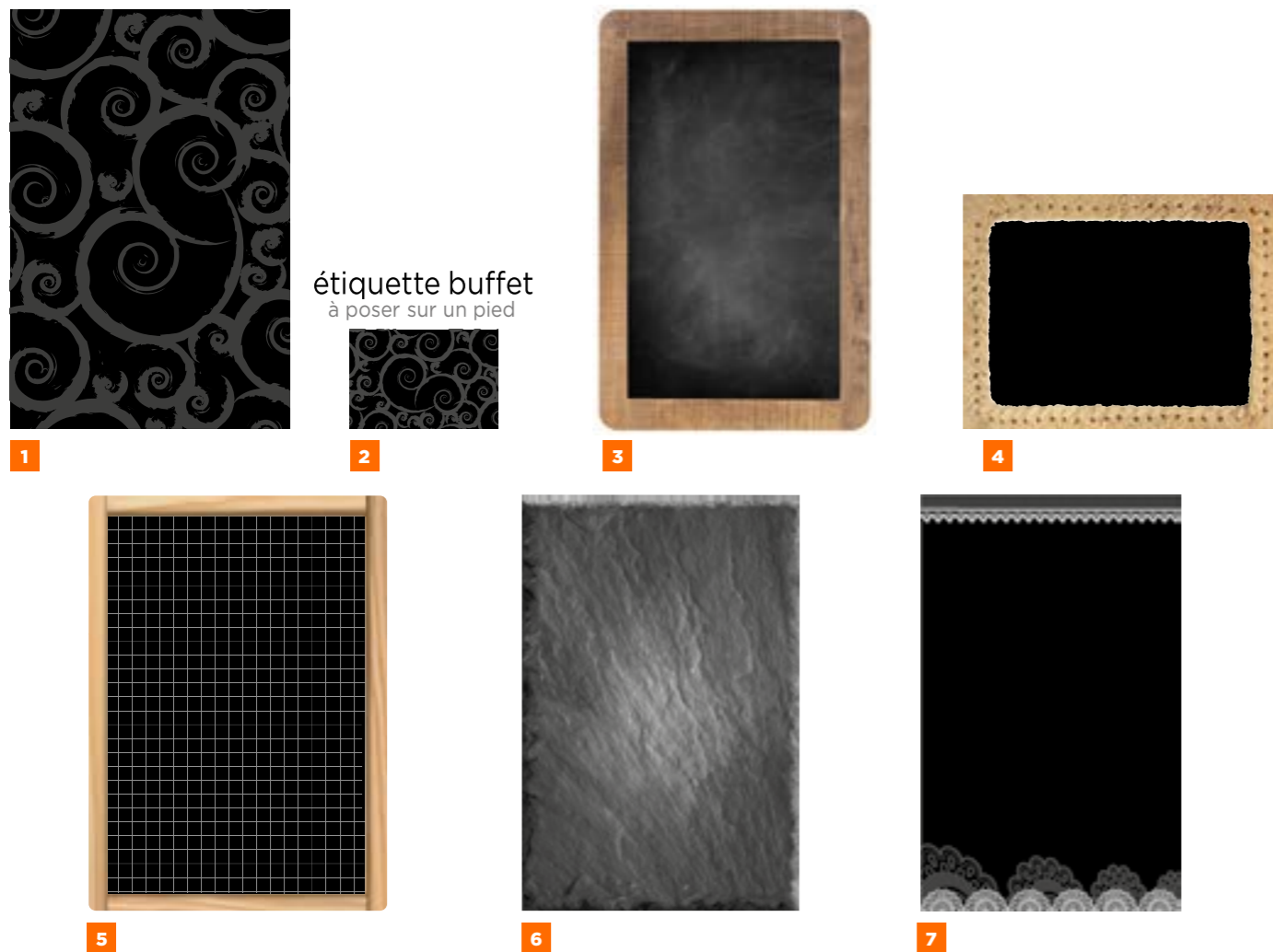

étiquette buffet
à poser sur un pied

Salsa

1	7034	60 x 40 cm	PVC expansé 3 mm . 3 attaches adhésives
	7035	90 x 60 cm	PVC expansé 3 mm . 3 attaches adhésives
2	3854	10,5 x 7 cm	Etiquette Buffet - PVC 75/100 ème (paquet de 10)

Rustik

	1662	30 x 40 cm	PS blanc 1 mm . 3 attaches adhésives
3	1663	40 x 60 cm	PS blanc 2 mm . 3 attaches adhésives

Raphia

4	5520	30 x 40 cm	PS blanc 1 mm . 3 attaches adhésives
	5521	40 x 60 cm	PS blanc 2 mm . 3 attaches adhésives

Ecolière

	5510	30 x 40 cm	PS blanc 1 mm . Un fil nylon pour suspension
5	5511	40 x 60 cm	PS blanc 2 mm . Un fil nylon pour suspension

Schiste

	2767	30 x 40 cm	PS blanc 1 mm . 3 attaches adhésives
6	2768	40 x 60 cm	PS blanc 2 mm . 3 attaches adhésives

Dentelière

7	3834	40 x 60 cm	PVC expansé 3 mm. Un fil nylon pour suspension
---	------	------------	--

PANNEAUX

• PS blanc 2 mm
(à l'unité)

Nouveau!

identique recto/verso

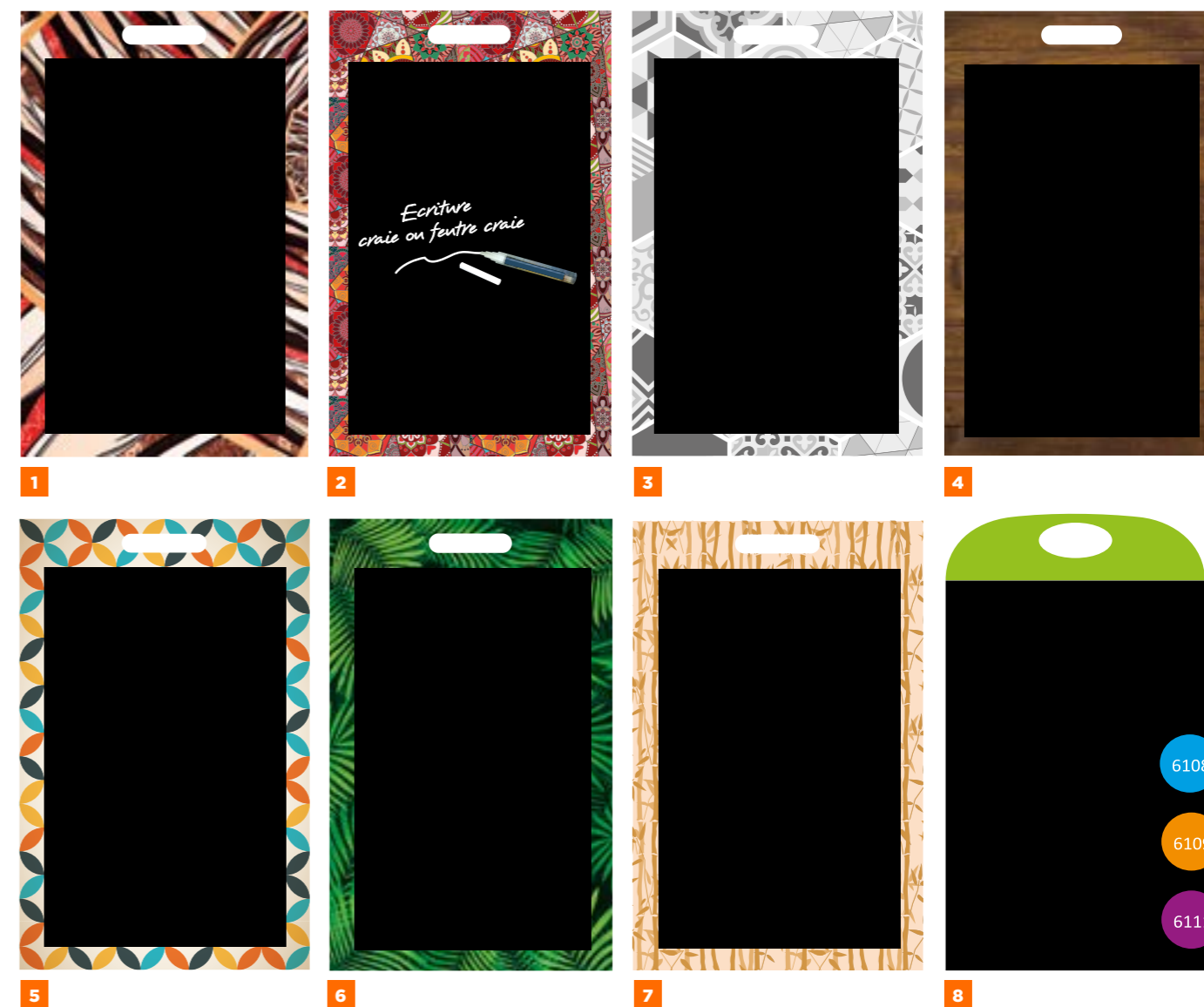

6108

6109

6111

Ardoises murales et portables

1	1755	50 x 70 cm	Portofino
2	1756	50 x 70 cm	Pondichery
3	1757	50 x 70 cm	Paris
4	1758	50 x 70 cm	Praha
5	1759	50 x 70 cm	Palermo
7	1771	50 x 70 cm	Bambou
6	1772	50 x 70 cm	Jungle
8	6107	40 x 70 cm	Portacolor vert
	6108	40 x 70 cm	Portacolor bleu
	6109	40 x 70 cm	Portacolor orange
	6111	40 x 70 cm	Portacolor violet



PANNEAUX

- Ecriture à la craie ou feutre craie (à l'unité)

Nouveau! identique recto/verso

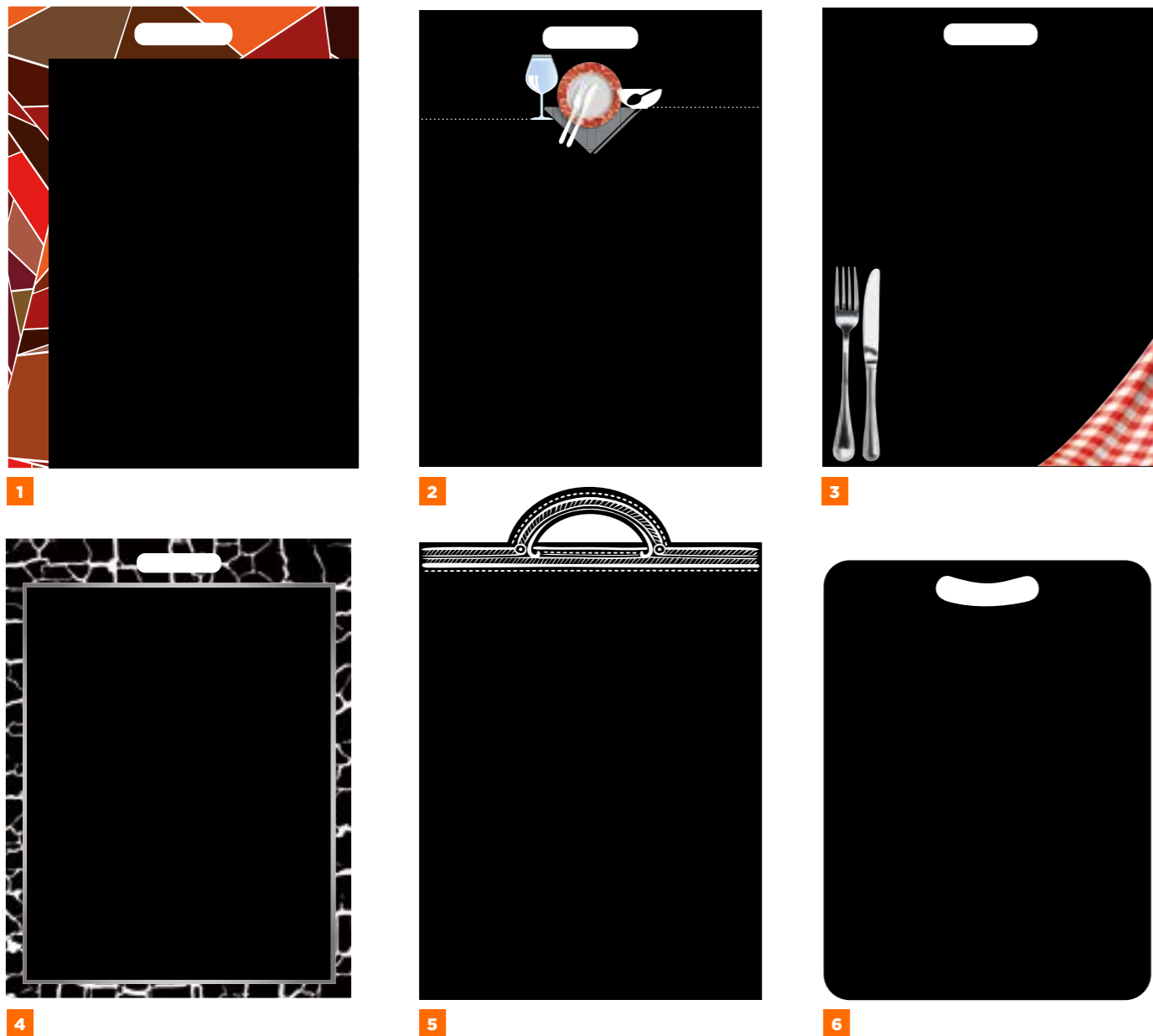

Ardoises murales et portables

1	3919	60 x 80 cm	Fragment - PVC expansé 5 mm
2	3872	60 x 80 cm	Gino - PVC expansé 5 mm
3	3869	60 x 80 cm	Bistrot - PVC expansé 5 mm
4	3923	60 x 80 cm	Néo - PVC expansé 5 mm
5	4315	60 x 80 cm	Cabas - PVC expansé 5 mm
6	9148	58,5 x 78 cm	Portable - PVC expansé 10 mm

PANNEAUX

- Ecriture à la craie ou feutre craie (à l'unité)

Décors du contour en transparence



Ardoises murales et portables

1	3827	40 x 69 cm	Dentelle orange - APET cristal 2 mm
2	3828	40 x 69 cm	Dentelle verte - APET cristal 2 mm
3	3829	40 x 69 cm	Dentelle violette - APET cristal 2 mm
4	3830	40 x 69 cm	Dentelle grise - APET cristal 2 mm
5	4312	45 x 100 cm	Octave - PVC expansé 5 mm
6	4313	60 x 77 cm	Largo - PVC expansé 5 mm
7	4314	74,5 x 94,5 cm	Allégro - PVC expansé 5 mm



PANNEAUX

(à l'unité)



1



2



4



3

Médium

4269	30 x 40 cm	Médium 3 mm. Ecriture craie uniquement. Deux trous pour suspension
1 4271	40 x 60 cm	Médium 3 mm. Ecriture craie uniquement. Deux trous pour suspension
4273	60 x 80 cm	Médium 3 mm. Ecriture craie uniquement. Deux trous pour suspension

Pano

2 4307	30 x 40 cm	PVC expansé 3 mm. Quatre trous pour suspension
4308	40 x 60 cm	PVC expansé 3 mm. Quatre trous pour suspension
4309	60 x 90 cm	PVC expansé 3 mm. Quatre trous pour suspension
3 9137	120 x 60 cm	PVC expansé 3 mm. Deux trous pour suspension
9138	150 x 60 cm	PVC expansé 3 mm. Deux trous pour suspension
9139	50 x 70 cm	PVC expansé 3 mm. Découpe fronton. Deux trous pour suspension
4 9140	60 x 100 cm	PVC expansé 3 mm. Découpe fronton. Deux trous pour suspension

TABLEAUX

- Ecriture à la craie ou feutre craie (à l'unité)



1 Medium 3 mm peint ardoisine noire. Encadrement baguette agrafée. Pattes pour suspension.



2 Medium 3 mm peint ardoisine noire. Encadrement pin naturel. Une attache crocodile de suspension.



3 MDF* noir. Encadrement bois doré massif. Un anneau de suspension.



4 MDF* noir. Encadrement bois lazuré vieilli. Un anneau de suspension.



5 Ardoise MDF* noir. Encadrement bois traité huilé. Un anneau de suspension.

Tableau basic

4275 30 x 40 cm

1 4277 40 x 60 cm

4279 60 x 80 cm

Evolution

2796 30 x 40 cm

2 2797 40 x 60 cm

2799 60 x 80 cm

Macadam

4 6090 39 x 49 cm

6091 49 x 69 cm

6093 59 x 99 cm

Barocco

5 6100 42,5 x 53 cm

Alizé

6056 50 x 79 cm Ardoise 40 x 60 cm

3 6057 40 x 59 cm Ardoise 30 x 40 cm

6065 72 x 107 cm Ardoise 62 x 87 cm

MDF* : Medium Density Fiberboard.
Panneau dérivé du bois. Fibre de moyenne densité.



TABLEAUX

- PVC expansé noir 5 mm. Cadre bois.
- 2 attaches crocodile pour suspension affichage vertical ou horizontal. (sauf 9348) (à l'unité)

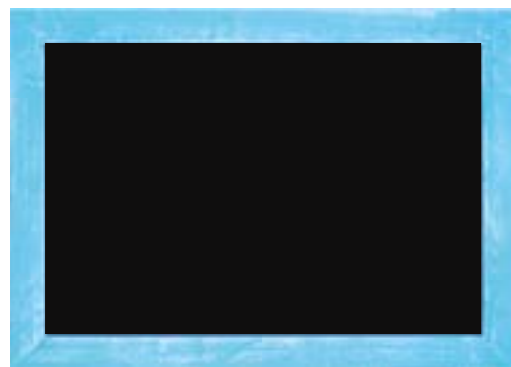

1



2



3

4

5

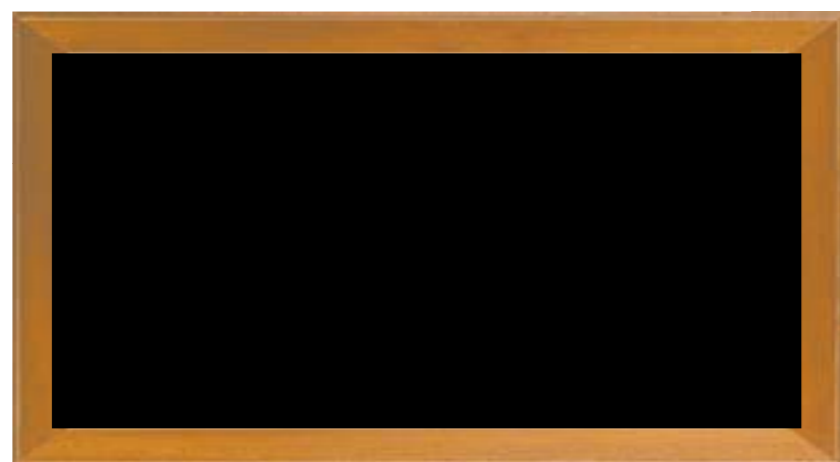

6



7

Carnaval

1	6040	47 x 67 cm	Bleu ciel
4	6047	47 x 67 cm	Gris
5	6050	47 x 67 cm	Violet
3	6051	47 x 67 cm	Orange
2	6053	47 x 67 cm	Vert anis
	6055	47 x 67 cm	Mastic

Ecritou

	9802	35 x 45 cm	Teinté chêne
	9803	45 x 65 cm	Teinté chêne
	9006	69 x 95 cm	Teinté chêne
7	9345	60 x 110 cm	Teinté chêne
6	9348	45 x 65 cm	Origine viandes. Lazuré rouge

TABLEAUX

- PVC expansé noir 5 mm. Cadre bois.
- 2 attaches crocodile pour suspension affichage vertical ou horizontal. (à l'unité)



1



2

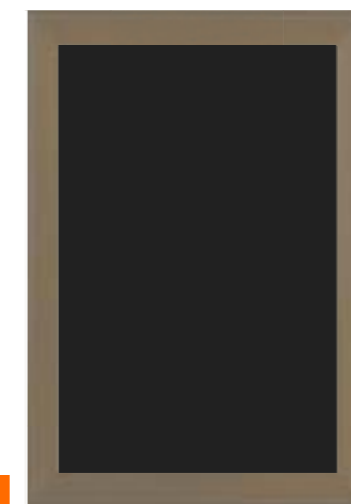

4

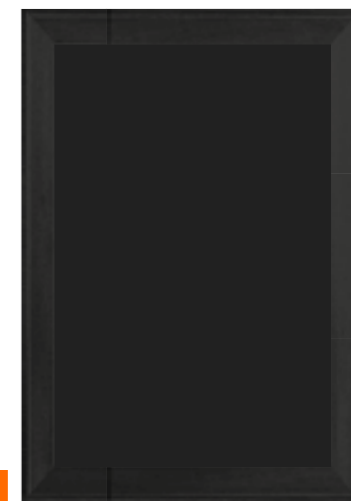

3

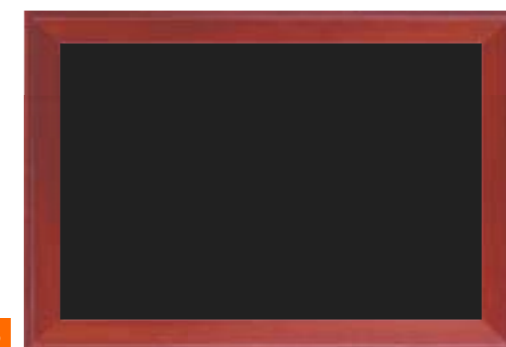

5

Ecritou Naturel vernis

1	9354	45 x 65 cm
	9355	65 x 95 cm
	9356	60 x 110 cm

Ecritou blanc

2	9357	45 x 65 cm
	9358	65 x 95 cm
	9359	60 x 110 cm

Ecritou noir

3	9360	45 x 65 cm
	9361	65 x 95 cm
	9362	60 x 110 cm

Ecritou taupe

4	9363	45 x 65 cm
	9364	65 x 95 cm
	9365	60 x 110 cm

Ecritou rouge

5	9366	45 x 65 cm
	9367	65 x 95 cm
	9368	60 x 110 cm



PANNEAUX

- Ecriture à la craie ou feutre craie (à l'unité)



Drink

6105	22 x 60 cm	Rouge - PS 2 mm
6106	22 x 60 cm	Orange - PS 2 mm
2 6132	22 x 60 cm	Violet - PS 2 mm
1 6133	22 x 60 cm	Vert - PS 2 mm

Brasserie

6059	40 x 30 cm	Vin au verre - PVC expansé 3 mm. Deux trous pour suspension
3 6060	40 x 30 cm	Verre sans texte - PVC expansé 3 mm. Deux trous pour suspension
4 6061	40 x 30 cm	Vin du mois - PVC expansé 3 mm. Deux trous pour suspension

Tono

5 5323	55 x 75 cm	PS 2 mm. Fil nylon pour suspension
--------	------------	------------------------------------

Bouteille

6 6135	38 x 115 cm	PVC expansé 3 mm. Un trou pour suspension
--------	-------------	---

Côté bar

7 3880	40 x 90 cm	PVC expansé 3 mm. Un fil nylon pour suspension
--------	------------	--

ETIQUETTES-CHEVALETS

- Ecriture à la craie ou feutre craie



Présentoir bouteille

1 3935	15 x 16 x 39 cm	PS noir 2 mm. (paquet de 3)
2 3936	15 x 16 x 39 cm	PS blanc 2 mm. (paquet de 3)

Col de bouteille

3 3820	7 x 11 cm plié	PVC noir 75/100 ème. Livré avec feutre craie ref 1850 (paquet de 10)
4 3843	7 x 11 cm à plat	PVC noir 75/100 ème. Livré avec feutre craie ref 1850 (paquet de 10)
5 3266	7 x 11 cm à plat	PVC blanc 75/100 ème imprimé. Livré avec feutre craie ref 1850 (paquet de 10)
6 3265	7 x 11 cm plié	PVC cristal 75/100 ème. Glissière porte-étiquette (paquet de 10)

Chevalets (table ou comptoir)

7 3881	15 x 24 cm	Côté bar R/V - PS 1 mm (paquet de 3)
8 3844	15 x 25 cm	Spirit R/V - PS 1 mm. Socle cristal (paquet de 3)
9 1068	15 x 30 cm	Funny - verre cocktail (paquet de 3)
1069	15 x 30 cm	Funny - Tasse (paquet de 3)
1071	10 x 20 cm	Funny - verre cocktail (paquet de 3)
10 1072	10 x 20 cm	Funny - Tasse (paquet de 3)

CAFÉ-HÔTEL-RESTAURANT

PANNEAUX

- Un fil nylon pour suspension (à l'unité)

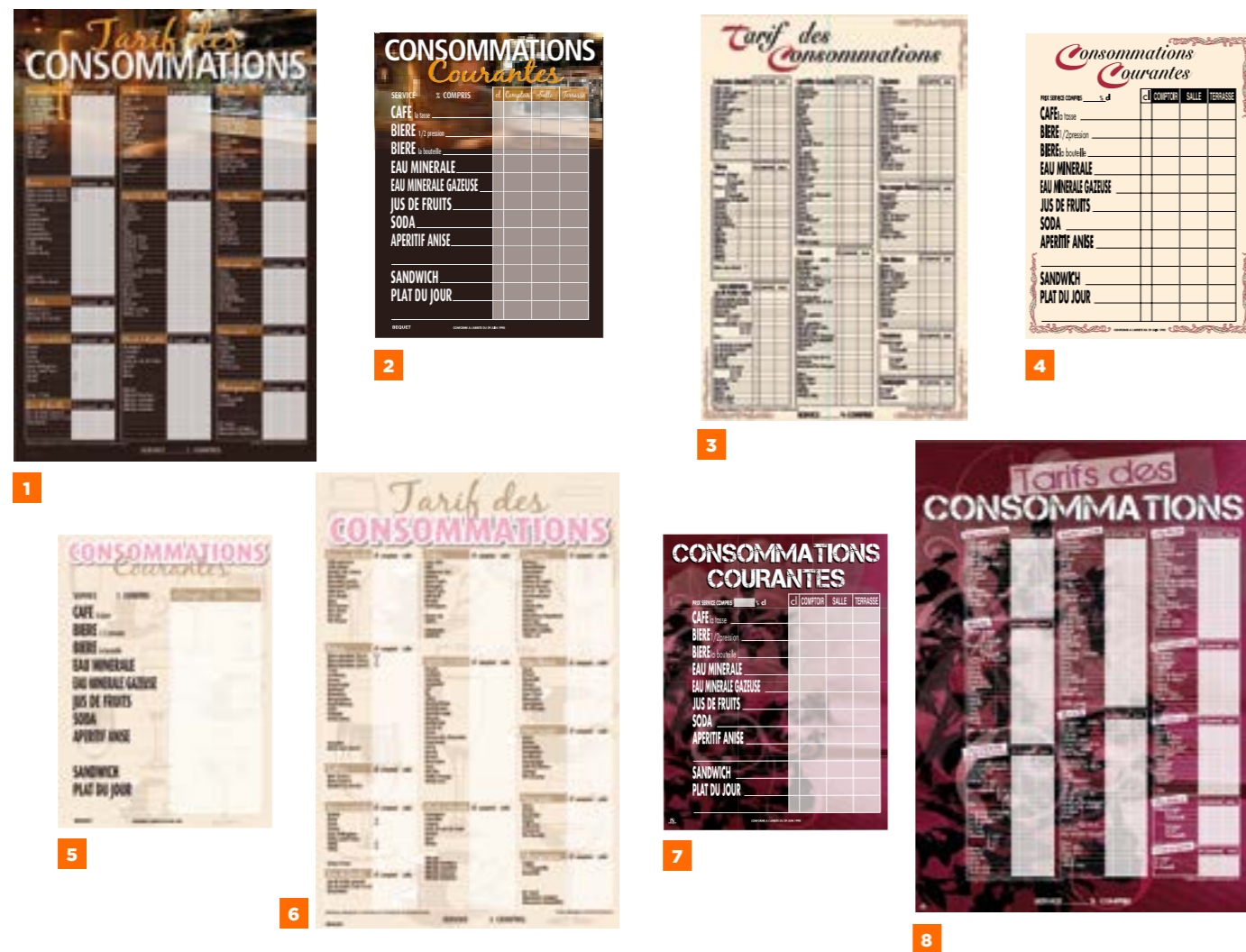

Mokka

- 2 5193 30 x 40 cm Consommations courantes - PS 1 mm
- 1 5192 44 x 66 cm Tarif des consommations - PS 2 mm

Venise

- 4 5233 30 x 40 cm Consommations courantes - PS 1 mm
- 3 5236 38 x 58 cm Tarif des consommations - PS 2 mm

Opéra

- 5 5217 30 x 40 cm Consommations courantes - PS 1 mm
- 6 5218 44 x 66 cm Tarif des consommations - PS 2 mm

Magenta

- 7 5219 30,5 x 40,5 cm Consommations courantes - PS 1 mm
- 8 5220 50 x 70 cm Tarif des consommations - PS 2 mm

PANNEAUX

- Un fil nylon pour suspension (à l'unité)



A la craie

- 1 5266 30 x 40 cm Orange - consommations courantes - PS 1 mm
- 2 5507 30 x 40 cm Vert - consommations courantes - PS 1 mm
- 3 5509 30 x 40 cm Violet - consommations courantes - PS 1 mm
- 4 5268 40 x 60 cm Orange - Tarif des consommations - PS 2 mm
- 5 5506 40 x 60 cm Vert - Tarif des consommations - PS 2 mm
- 6 5508 40 x 60 cm Violet - Tarif des consommations - PS 2 mm



PANNEAUX

- APET 1,5 mm (cristal)
- Un fil nylon pour suspension (à l'unité)

Modèle dentelle décors du contour en transparence



Autres couleurs



Dentelle

	3805	36 x 49 cm	Orange - consommations courantes
2	3806	36 x 49 cm	Vert - consommations courantes
	3807	36 x 49 cm	Violet - consommations courantes
	3818	36 x 49 cm	Gris - consommations courantes
	3808	49 x 69 cm	Orange - tarifs des consommations
1	3809	49 x 69 cm	Vert - tarifs des consommations
	3810	49 x 69 cm	Violet - tarifs des consommations
	3819	49 x 69 cm	Gris - tarifs des consommations

Spirit

3	3993	36 x 49 cm	Consommations courantes
	3994	49 x 69 cm	Tarifs des consommations

Nova

4	3832	36 x 49 cm	Consommations courantes
5	3833	49 x 69 cm	Tarifs des consommations

CHEVALETS

- PVC cristal 1,5 mm
- Ecriture au feutre craie (surface ardoise recto/verso) (paquet de 3)

décors en transparence



Dentelle

	3802	15 x 25 cm	Orange
	3803	15 x 25 cm	Vert
1	3804	15 x 25 cm	Violet
	3817	15 x 25 cm	Gris

Nova

2	3831	15 x 25 cm	
----------	-------------	------------	--

Spirit

3	3844	15 x 25 cm	
----------	-------------	------------	--

Funny

6	1067	15 x 30 cm	Couverts
4	1068	15 x 30 cm	Verre cocktail
5	1069	15 x 30 cm	Tasse
7	1070	10 x 20 cm	Couverts
	1071	10 x 20 cm	Verre cocktail
	1072	10 x 20 cm	Tasse



CHEVALETS



Macadam

1	5414	15 x 22 cm	Socle - Gris vieilli + ardoise (paquet de 2)
	5415	21 x 30 cm	Socle - Gris vieilli + ardoise (paquet de 2)
2	5416	15 x 20 cm	Potence - gris vieilli + ardoise (paquet de 3)
	5417	27 x 41 cm	Chevalet de table 1 face - gris vieilli (paquet de 3)
3	5418	21 x 32 cm	Chevalet de table 1 face - gris vieilli (paquet de 3)
4	5421	27 x 41 cm	Chevalet de table 2 face - gris vieilli (paquet de 3)

Transat

6	5420	16 x 31 cm	Bois vernis (paquet de 3)
5	5410	25 x 50 cm	Bois vernis (paquet de 3)

CHEVALETS



Smart

	5433	10 x 12 cm	Ardoise PVC expansé 3 mm + Socle bois 1/2 lune (paquet de 3)
	5434	15 x 22 cm	Ardoise PVC expansé 3 mm + Socle bois 1/2 lune (paquet de 3)
1	5435	21 x 30 cm	Ardoise PVC expansé 3 mm + Socle bois 1/2 lune (paquet de 3)
	5436	30 x 40 cm	Ardoise PVC expansé 3 mm + Socle bois 1/2 lune (paquet de 3)

Socle bois 1/2 lune

2	5340	15 x 9 x 7 cm	(paquet de 3)
	5341	10 x 7 x 6 cm	(paquet de 3)

Vitro

3	5312	15 x 22 cm	Plexi 1,5 mm + Socle bois 1/2 lune (paquet de 3)
4	5313	21 x 30 cm	Plexi 1,5 mm + Socle bois 1/2 lune (paquet de 3)

Stilo

5	5306	15 x 22 cm	Ardoise PVC expansé 3 mm + Support bois (paquet de 3)
6	5307	21 x 30 cm	Ardoise PVC expansé 3 mm + Support bois (paquet de 3)

Alto

7	5308	15 x 22 cm	Plexi 1,5 mm + Support bois (paquet de 3)
8	5309	21 x 30 cm	Plexi 1,5 mm + Support bois (paquet de 3)

Plexi pour Alto et Vitro

	5107	21 x 30 cm	(à l'unité)
	5108	15 x 22 cm	(à l'unité)



CHEVALETS

(paquet de 3)



Pub

5427	15 x 4 cm	Socle bois noir
1 6119	15 x 22 cm	Socle bois noir + ardoise PVC expansé 3 mm

Tavern

2 5246	12 x 18 cm	Ardoise PVC noir + socle triangulaire vernis
3 5398	12 x 18 cm	Ardoise PVC noir + socle rond bois noir
4 5411	12 x 18 cm	Etui PVC cristal + socle rond bois noir
5 5412	12 x 18 cm	Etui PVC cristal + socle triangulaire vernis
5401	7 x 4 cm	Socle rond bois noir
5402	7 x 4 cm	Socle triangulaire bois vernis
5424	12 x 18 cm	Ardoise PVC noir
5425	12 x 18 cm	Etui PVC cristal

Balto

6 6165	11,5 x 11,5 x 21 cm	Boîte en bois + 2 montants en plexi 1,5 mm pour 1/3 A4
--------	---------------------	--

Plexo

8 5310	21 x 30 cm	Présentoir plexiglas 1,5 mm
7 5311	15 x 22 cm	Présentoir plexiglas 1,5 mm
5305	10 x 15 cm	Présentoir plexiglas 1,5 mm

Visio

9 5321	15 x 22 cm	Support plexi 1,5 mm + étui PVC cristal 8/10 ème
10 5322	21 x 30 cm	Support plexi 1,5 mm + étui PVC cristal 8/10 ème

SOCLES (POUR ARDOISES DE TABLE)

(paquet de 3)

Nouveau!



1 3882	15 x 4 x 7,5 cm	Néo - plexi 1,5 mm
2 3883	15 x 4 x 7,5 cm	Spirola gris - plexi 1,5 mm
7 3884	15 x 4 x 7,5 cm	Spirola rouge - plexi 1,5 mm
3885	15 x 4 x 7,5 cm	Spirola bleu - plexi 1,5 mm
5 3886	15 x 4 x 7,5 cm	Spirola vert - plexi 1,5 mm
6 3887	15 x 4 x 7,5 cm	Spirola marron - plexi 1,5 mm
3 3888	15 x 4 x 7,5 cm	Spirola violet - plexi 1,5 mm
4 3889	15 x 4 x 7,5 cm	Spirola orange - plexi 1,5 mm
10 3922	15 x 4 x 7,5 cm	Fragment - PS blanc 2 mm
8 3932	15 x 4 x 7,5 cm	Bambou - plexi 1,5 mm
9 3933	15 x 4 x 7,5 cm	Jungle - plexi 1,5 mm
11 3857	15 x 4 x 7,5 cm	Gris argent - PS blanc 2 mm
12 3860	15 x 4 x 7,5 cm	Blanc - PS blanc 2 mm
13 3861	15 x 4 x 7,5 cm	Noir - PVC noir 1,5 mm
14 3862	15 x 4 x 7,5 cm	Plexi 1,5 mm
15 3863	15 x 4 x 7,5 cm	Violet - PS blanc 2 mm
16 3864	15 x 4 x 7,5 cm	Orange - PS blanc 2 mm
17 3865	15 x 4 x 7,5 cm	Vert - PS blanc 2 mm

Ardoise

18 3926	15 x 25 cm	PVC noir 1 mm
3927	15 x 25 cm	PVC blanc 1 mm
3929	15 x 25 cm	PVC anthracite 1 mm
3930	15 x 25 cm	PVC cristal 1 mm



CAFÉ-HÔTEL-RESTAURANT

SOCLES (POUR ARDOISES DE TABLE) (paquet de 3)

Nouveau!



1	6129	12 x 5 x 5 cm	Marbre blanc - plexi 1,5 mm
2	6130	12 x 5 x 5 cm	Tôle rouillée - plexi 1,5 mm
3	6131	12 x 5 x 5 cm	Béton usé - plexi 1,5 mm
4	6134	12 x 5 x 5 cm	acier brossé - plexi 1,5 mm
6	6125	11 x 5,5 x 5,5 cm	Bois teinté wengé - fente 3 mm
5	6126	11 x 5,5 x 5,5 cm	Bois naturel vernis - fente 3 mm
7	3800	2,5 x 2,5 x 2,5 cm	Cube de bois vernis - fente droite 0,8 mm
8	3801	2,5 x 2,5 x 2,5 cm	Cube de bois vernis - fente oblique 0,8 mm
9	6127	5,5 x 5,5 x 4 cm	Bois teinté wengé. Forme pyramidale - fente 3 mm
10	6128	5,5 x 5,5 x 4 cm	Bois naturel vernis. Forme pyramidale - fente 3 mm
11	6123	5,5 x 5,5 x 5,5 cm	Cube de bois teinté wengé - fente 3 mm
12	6124	5,5 x 5,5 x 5,5 cm	Cube de bois naturel vernis - fente 3 mm

SOCLES (paquet de 3)

Nouveau!

Avec fente 3 mm pour ardoise PVC expansé



Bock

2	6222	Diam 11 cm	Grey - Neutre - PVC expansé noir 10 mm
	6223	Diam 11 cm	Grey - Bon appétit - PVC expansé noir 10 mm
	6224	Diam 11 cm	Wood - Neutre - PVC expansé noir 10 mm
3	6225	Diam 11 cm	Wood - Bon appétit - PVC expansé noir 10 mm
4	6226	Diam 11 cm	Juice - Neutre - PVC expansé noir 10 mm
	6227	Diam 11 cm	Juice - Bon appétit - PVC expansé noir 10 mm
	6228	Diam 11 cm	Concrète - Neutre - PVC expansé noir 10 mm
1	6229	Diam 11 cm	Concrète - Bon appétit - PVC expansé noir 10 mm
	5428	15 x 22 cm	Ardoise - PVC expansé noir 3 mm

CHEVALETS (paquet 3)



1	5397	15 x 22 cm	Terra - PVC blanc 75/100 ème.
2	5514	15 x 22 cm	Bambou - PVC blanc 75/100 ème.
3	5431	15 x 25 cm	Ecolière - PVC blanc 75/100 ème.
4	3238	15 x 25 cm	Ornement - PVC blanc 75/100 ème.
5	5522	15 x 25 cm	Raphia - PVC blanc 75/100 ème.



CAFÉ-HÔTEL-RESTAURANT

CHEVALETS

(paquet de 3)



1	3873	15 x 25 cm	Gino - PS 1 mm - recto/verso
2	3870	15 x 25 cm	Bistrot - PS 1 mm - recto/verso
3	3792	15 x 22 cm	Toque violet - PVC blanc 75/100 ème - Socle blanc.
	3793	15 x 22 cm	Toque orange - PVC blanc 75/100 ème - Socle blanc.
	3794	15 x 22 cm	Toque vert - PVC blanc 75/100 ème - Socle blanc.
7	7042	15 x 25 cm	Salsa - PVC noir 75/100 ème - Socle noir.
6	1075	15 x 25 cm	Macao - PVC noir 75/100 ème - Socle noir.
5	1083	15 x 25 cm	Artiz - PVC noir 75/100 ème - Socle cristal.
4	3782	15 x 25 cm	Couverts gris - PVC blanc 75/100 ème - Socle blanc.
	3798	15 x 25 cm	Couverts violet - PVC blanc 75/100 ème - Socle blanc.
	3799	15 x 25 cm	Couverts orange - PVC blanc 75/100 ème - Socle blanc.
	3797	15 x 25 cm	Couverts vert - PVC blanc 75/100 ème - Socle blanc.
8	3821	15 x 26 cm	Mano - PVC noir 1 mm - Socle noir.
9	3822	15 x 26 cm	Brasero - PVC noir 1 mm - Socle noir.
10	3823	15 x 26 cm	Soho - PVC noir 1 mm - Socle noir.
11	3824	15 x 26 cm	Bingo - PVC noir 1 mm - Socle noir.

CHEVALETS

• PS 2 mm blanc

Nouveau!



1	1740	6 x 10 cm	Portofino (paquet de 10)
	1741	6 x 10 cm	Pondichery (paquet de 10)
3	1742	6 x 10 cm	Paris (paquet de 10)
	1743	6 x 10 cm	Praha (paquet de 10)
5	1744	6 x 10 cm	Palermo (paquet de 10)
	1765	6 x 10 cm	Bambou (paquet de 10)
	1766	6 x 10 cm	Jungle (paquet de 10)
	1745	6 x 10 cm	Portofino «Réservé» (paquet de 10)
2	1746	6 x 10 cm	Pondichery «Réservé» (paquet de 10)
	1747	6 x 10 cm	Paris «Réservé» (paquet de 10)
4	1748	6 x 10 cm	Praha «Réservé» (paquet de 10)
	1749	6 x 10 cm	Palermo «Réservé» (paquet de 10)
	1767	6 x 10 cm	Bambou «Réservé» (paquet de 10)
	1768	6 x 10 cm	Jungle «Réservé» (paquet de 10)
9	1750	14 x 23 cm	Portofino (paquet de 3)
7	1751	14 x 23 cm	Pondichery (paquet de 3)
	1752	14 x 23 cm	Paris (paquet de 3)
	1753	14 x 23 cm	Praha (paquet de 3)
	1754	14 x 23 cm	Palermo (paquet de 3)
8	1769	14 x 23 cm	Bambou (paquet de 3)
6	1770	14 x 23 cm	Jungle (paquet de 3)



CHEVALETS

(paquet de 10)



CHEVALETS

(paquet de 10)

1	3858	7 x 6,5 cm	Sweetty - Neutre - plexi 1,5 mm
	3859	6 x 5,5 cm	Sweetty - plexi 1,5 mm
2	3855	7 x 6,5 cm	Luna - Neutre - plexi 1,5 mm
	3856	6 x 5,5 cm	Luna - plexi 1,5 mm
	3835	7 x 5 cm	Nova - Neutre - PVC cristal 75/100 ème
3	3836	7 x 5 cm	Nova - Réserve - PVC cristal 75/100 ème
	3995	7 x 5 cm	Spirit - Réserve - PVC cristal 75/100 ème
4	3996	7 x 5 cm	Spirit - Neutre - PVC cristal 75/100 ème
	3811	7 x 5 cm	Dentelle orange - Réserve - PVC cristal 75/100 ème
5	3812	7 x 5 cm	Dentelle vert - Réserve - PVC cristal 75/100 ème
	3813	7 x 5 cm	Dentelle violet - Réserve - PVC cristal 75/100 ème
6	3825	7 x 5 cm	Dentelle gris - Réserve - PVC cristal 75/100 ème
7	3814	7 x 5 cm	Dentelle orange - Neutre - PVC cristal 75/100 ème
	3815	7 x 5 cm	Dentelle vert - Neutre - PVC cristal 75/100 ème
8	3816	7 x 5 cm	Dentelle violet - Neutre - PVC cristal 75/100 ème
	3826	7 x 5 cm	Dentelle gris - Neutre - PVC cristal 75/100 ème
	3890	9 x 5 cm	Spirola Gris - Neutre - PVC cristal 75/100 ème
	3891	9 x 5 cm	Spirola Rouge - Neutre - PVC cristal 75/100 ème
	3892	9 x 5 cm	Spirola Bleu - Neutre - PVC cristal 75/100 ème
10	3893	9 x 5 cm	Spirola Vert - Neutre - PVC cristal 75/100 ème
	3894	9 x 5 cm	Spirola Marron - Neutre - PVC cristal 75/100 ème
	3895	9 x 5 cm	Spirola Violet - Neutre - PVC cristal 75/100 ème
	3896	9 x 5 cm	Spirola Orange - Neutre - PVC cristal 75/100 ème
	3897	9 x 5 cm	Spirola Gris - Réserve - PVC cristal 75/100 ème
	3898	9 x 5 cm	Spirola Rouge - Réserve - PVC cristal 75/100 ème
	3899	9 x 5 cm	Spirola Bleu - Réserve - PVC cristal 75/100 ème
	3900	9 x 5 cm	Spirola Vert - Réserve - PVC cristal 75/100 ème
	3901	9 x 5 cm	Spirola Marron - Réserve - PVC cristal 75/100 ème
	3902	9 x 5 cm	Spirola Violet - Réserve - PVC cristal 75/100 ème
9	3903	9 x 5 cm	Spirola orange - Réserve - PVC cristal 75/100 ème
11	3920	9 x 5 cm	Fragment - Neutre - PVC blanc 75/100 ème
12	3921	9 x 5 cm	Fragment - Réserve - PVC blanc 75/100 ème
13	3924	9 x 5 cm	Néo - Neutre - PVC cristal 75/100 ème
14	3925	9 x 5 cm	Néo - Réserve - PVC cristal 75/100 ème
15	5523	7 x 5 cm	Raphia - Neutre - PVC blanc 75/100 ème
16	5515	7 x 5 cm	Bambou - Neutre - PVC blanc 75/100 ème
17	5389	7 x 5 cm	Terra - Neutre - PVC blanc 75/100 ème
18	3242	7 x 5 cm	Ornement - Neutre - PVC blanc 75/100 ème
19	1646	7 x 5 cm	Rustik - Neutre - PVC blanc 75/100 ème
20	3649	7 x 5 cm	Ecolière - Neutre - PVC blanc 75/100 ème
23	5276	7 x 5 cm	A la craie Neutre - PVC noir 75/100 ème
21	5270	7 x 5 cm	A la craie -Réserve - PVC noir 75/100 ème
	5271	7 x 5 cm	A la craie N° 1 à 10 - PVC noir 75/100 ème
22	5272	7 x 5 cm	A la craie N° 11 à 20 - PVC noir 75/100 ème
	5273	7 x 5 cm	A la craie N° 21 à 30 - PVC noir 75/100 ème
	5274	7 x 5 cm	A la craie N° 31 à 40 - PVC noir 75/100 ème
	5275	7 x 5 cm	A la craie N° 41 à 50 - PVC noir 75/100 ème
	1058	8 x 4 cm	Funny color - Neutre - PVC noir 75/100 ème
	1060	8 x 4 cm	Funny color Réserve - PVC noir 75/100 ème
	1062	8 x 4 cm	Funny color N° 1 à 10 - PVC noir 75/100 ème
24	1059	8 x 4 cm	Funny color N° 11 à 20 - PVC noir 75/100 ème
	1064	8 x 4 cm	Funny color N° 21 à 30 - PVC noir 75/100 ème
	1055	8 x 4 cm	Funny white Neutre - PVC noir 75/100 ème
25	1061	8 x 4 cm	Funny white Réserve - PVC noir 75/100 ème
	1063	8 x 4 cm	Funny white N° 1 à 10 - PVC noir 75/100 ème
	1056	8 x 4 cm	Funny white N° 11 à 20 - PVC noir 75/100 ème
	1057	8 x 4 cm	Funny white N° 21 à 30 - PVC noir 75/100 ème
26	0128	7 x 5 cm	Toque - PVC noir 75/100 ème
27	7043	11 x 5 cm	Salsa - Réserve - PVC noir 75/100 ème

CAFÉ-HÔTEL-RESTAURANT

CHEVALETS
(paquet de 10)

CUBES DE BOIS

PREHO

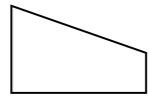

CASA

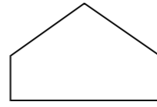

CHEVALETS
(paquet de 10)

Nouveau!



Preho

6140	5,5 x 5,5 cm	Réserve - rouge
2 6141	5,5 x 5,5 cm	Réserve - bleu
4 6142	5,5 x 5,5 cm	Réserve - wengé
6143	5,5 x 5,5 cm	Réserve - naturel
1 6148	5,5 x 5,5 cm	N° de 1 à 10 - rouge
6149	5,5 x 5,5 cm	N° de 1 à 10 - bleu
6150	5,5 x 5,5 cm	N° de 1 à 10 - wengé
3 6151	5,5 x 5,5 cm	N° de 1 à 10 - naturel
6152	5,5 x 5,5 cm	N° de 11 à 20 - rouge
5 6153	5,5 x 5,5 cm	N° de 11 à 20 - bleu
6154	5,5 x 5,5 cm	N° de 11 à 20 - wengé
6 6155	5,5 x 5,5 cm	N° de 11 à 20 - naturel

Casa

12 6144	5,5 x 5,5 cm	Réserve - rouge
9 6145	5,5 x 5,5 cm	Réserve - bleu
6146	5,5 x 5,5 cm	Réserve - wengé
7 6147	5,5 x 5,5 cm	Réserve - naturel
8 6156	5,5 x 5,5 cm	N° de 1 à 10 - rouge
6157	5,5 x 5,5 cm	N° de 1 à 10 - bleu
10 6158	5,5 x 5,5 cm	N° de 1 à 10 - wengé
6159	5,5 x 5,5 cm	N° de 1 à 10 - naturel
6160	5,5 x 5,5 cm	N° de 11 à 20 - rouge
6161	5,5 x 5,5 cm	N° de 11 à 20 - bleu
11 6162	5,5 x 5,5 cm	N° de 11 à 20 - wengé
6163	5,5 x 5,5 cm	N° de 11 à 20 - naturel

13 6164	29 x 12,5 cm	Boîte de rangement (10 cubes) - Medium
---------	--------------	--

CAFÉ-HÔTEL-RESTAURANT

PANCARTES



1	2212	20 x 15 cm	Ouvert/fermé - PVC blanc 75/100 ème. Fil nylon (à l'unité)
2	2406	15 x 12 cm	Ouvert/fermé - PVC noir expansé 3 mm. Fil nylon (à l'unité)
3	2408	15 x 12 cm	Complet/chambres dispo - PVC noir expansé 3 mm. Fil nylon (à l'unité)
4	8951	30 x 10 cm	Complet/chambres dispo - PVC blanc 75/100 ème. Fil nylon (à l'unité)
5	2666	8,5 x 22,8 cm	Clanche porte de chambre - PVC blanc 50/100 ème. (paquet de 10)
6	2668	18 x 29,5 cm	Règlement chambre (5 langues) - PS blanc 1mm. Fil nylon (à l'unité)
8	2673	15 x 20 cm	Licence IV - PS blanc 1 mm - 4 perforations (paquet de 10)
9	2674	17 x 24 cm	Licence IV - Adhésif + chiffres adhésifs (paquet de 10)
7	2675	15 x 20 cm	Licence R - PS blanc 1 mm - 4 perforations (paquet de 10)
	2676	15 x 20 cm	Licence III - PS blanc 1 mm - 4 perforations (paquet de 10)
	2677	15 x 20 cm	Licence II - PS blanc 1 mm - 4 perforations (paquet de 10)
10	1258	30 x 40 cm	Allergènes - PVC blanc 75/100 ème. Fil nylon (à l'unité)
11	1259	60 x 45 cm	Allergènes - PS 2 mm. 2 bandes adhésives (à l'unité)

PANCARTES

(à l'unité)

Nouveau!

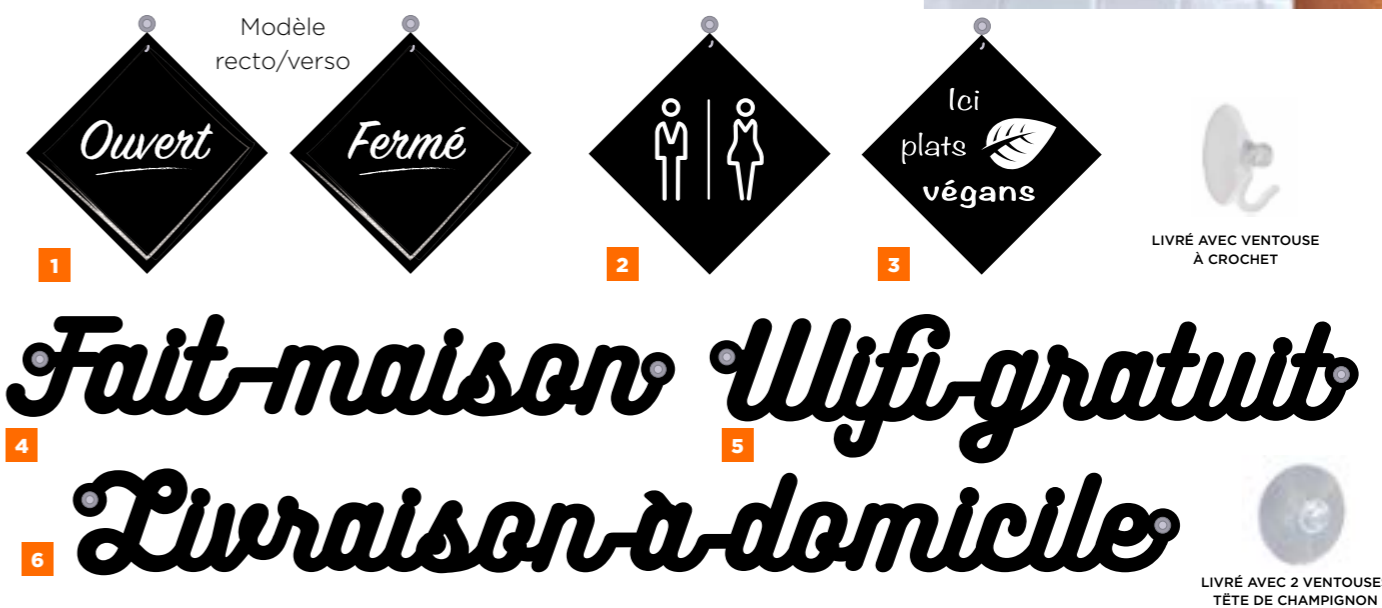

4	5701	16 x 16 cm	Fait maison
	5702	16 x 16 cm	Service à toute heure
	5703	16 x 16 cm	Match en direct
5	5704	16 x 16 cm	Wifi gratuit
	5705	16 x 16 cm	Craft beer
6	5706	16 x 16 cm	Livraison à domicile
	5707	16 x 16 cm	Sandwich

CAFÉ-HÔTEL-RESTAURANT



CARTES (à l'unité)

Nouveau!

Systeme à visser. 2 coins renforcés.
Livrés avec 3 intercalaires.
Possibilité de rajout.

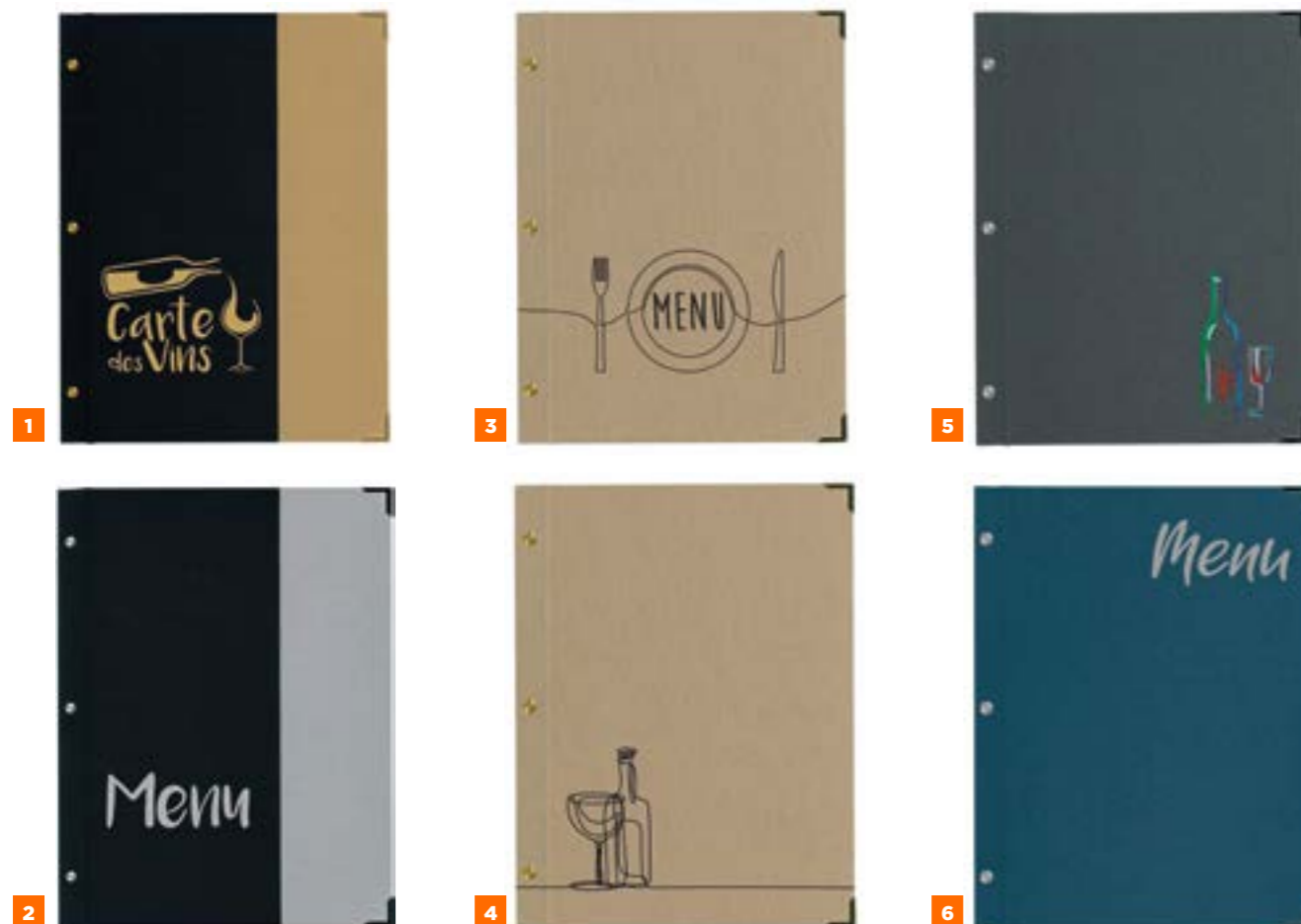

Savanna

	5920	24,5 x 31,5 cm	Noir/gris - sans marquage
2	5921	24,5 x 31,5 cm	Noir/gris - Menu
	5922	24,5 x 31,5 cm	Noir/gris - Carte des vins
	5923	24,5 x 31,5 cm	Noir/beige - sans marquage
	5924	24,5 x 31,5 cm	Noir/beige - Menu
1	5925	24,5 x 31,5 cm	Noir/beige - Carte des vins

Natural

	5926	24,5 x 31,5 cm	Tissu couleur Mastic - sans marquage
3	5927	24,5 x 31,5 cm	Tissu couleur Mastic - Menu
4	5928	24,5 x 31,5 cm	Tissu couleur Mastic - Carte des vins

Shinny

	5929	24,5 x 31,5 cm	Gris métalisé - sans marquage
	5930	24,5 x 31,5 cm	Gris métalisé - Menu
5	5931	24,5 x 31,5 cm	Gris métalisé - Carte des vins
	5932	24,5 x 31,5 cm	Bleu métalisé - sans marquage
6	5933	24,5 x 31,5 cm	Bleu métalisé - Menu
	5934	24,5 x 31,5 cm	Bleu métalisé - Carte des vins

CARTES (à l'unité)



1



2



3



4

Livrés avec 1 intercalaire soudé
6 faces visibles. 2 coins renforcés.



5



Systeme à visser. Livré avec 3 intercalaires
(possibilité de rajout)

Boston

3	5935	23,5 x 32 cm	Taupe - sans marquage
	5936	23,5 x 32 cm	Violet - sans marquage
	5937	23,5 x 32 cm	Bleu - sans marquage
4	5938	23,5 x 32 cm	Marron - sans marquage
	5939	23,5 x 32 cm	Taupe - Menu
	5940	23,5 x 32 cm	Violet - Menu
1	5941	23,5 x 32 cm	Bleu - Menu
	5942	23,5 x 32 cm	Marron - Menu
	5943	23,5 x 32 cm	Taupe - Carte des vins
2	5944	23,5 x 32 cm	Violet - Carte des vins
	5945	23,5 x 32 cm	Bleu - Carte des vins
	5946	23,5 x 32 cm	Marron - Carte des vins

Grande Carte

5	4999	24 x 31,5 cm	Marron extérieur/beige intérieur
---	------	--------------	----------------------------------

CAFÉ-HÔTEL-RESTAURANT



CARTES (à l'unité)

Livrés avec 3 intercalaires
(possibilité de rajout)



Système à visser. 2 coins renforcés.

Authentic

3	5980	24,5 x 31,5 cm	Faux-bois clair - Menu
2	5981	24,5 x 31,5 cm	Faux-bois foncé - Menu
	5982	18,5 x 23,5 cm	Faux-bois clair - Carte des vins
1	5983	18,5 x 23,5 cm	Faux-bois foncé - Carte des vins
4	7000	24,5 x 31,5 cm	Faux-bois clair - sans marquage
	7001	18,5 x 23,5 cm	Faux-bois clair - sans marquage
	7002	24,5 x 31,5 cm	Faux-bois foncé - sans marquage
	7003	18,5 x 23,5 cm	Faux-bois foncé - sans marquage

Prestige

5	7014	24 x 31,5 cm	Anthracite - Menu
6	7015	18,5 x 23,5 cm	Anthracite - Carte des vins
	7022	24 x 31,5 cm	Anthracite - sans marquage
	7023	18,5 x 23,5 cm	Anthracite - sans marquage

CARTES (à l'unité)

Livrés avec 3 intercalaires
(possibilité de rajout)

Système à visser. 2 coins renforcés.



Murano - Carte des vins

	5957	18,5 x 23,5 cm	Vert anis - Carte des vins
	5958	18,5 x 23,5 cm	Bleu marine - Carte des vins
4	5962	18,5 x 23,5 cm	Jaune - Carte des vins
3	5963	18,5 x 23,5 cm	Violet - Carte des vins
	5966	18,5 x 23,5 cm	Fushia - Carte des vins
	5967	18,5 x 23,5 cm	Beige - Carte des vins
	5968	18,5 x 23,5 cm	Orange - Carte des vins
2	5969	18,5 x 23,5 cm	Noir - Carte des vins
5	5970	18,5 x 23,5 cm	Bordeaux - Carte des vins

Murano - Carte menu

8	5959	24 x 31,5 cm	Vert anis - Menu
9	5960	24 x 31,5 cm	Bleu marine - Menu
	5961	24 x 31,5 cm	Jaune - Menu
	5964	24 x 31,5 cm	Violet - Menu
7	5965	24 x 31,5 cm	Fushia - Menu
6	5972	24 x 31,5 cm	Beige - Menu
1	5974	24 x 31,5 cm	Orange - Menu
	5976	24 x 31,5 cm	Noir - Menu
	5978	24 x 31,5 cm	Bordeaux - Menu



CARTES

(à l'unité)



Brio

2	5948	11 x 22 cm	Présentoir-addition - violet
1	5949	11 x 22 cm	Présentoir-addition - orange
	5950	11 x 22 cm	Présentoir-addition - vert anis
4	5951	24 x 32,5 cm	Carte des vins - violet
	5952	24 x 32,5 cm	Carte des vins - orange
6	5953	24 x 32,5 cm	Carte des vins - vert anis
	5954	24 x 32,5 cm	Menu - violet
5	5955	24 x 32,5 cm	Menu - orange
3	5956	24 x 32,5 cm	Menu - vert anis
7	5052	10 x 19 cm	Porte-bloc commande - noir (avec rabat)
8	7030	11,5 x 20,5 cm	Porte-bloc commande - camel

CARTES

(à l'unité)

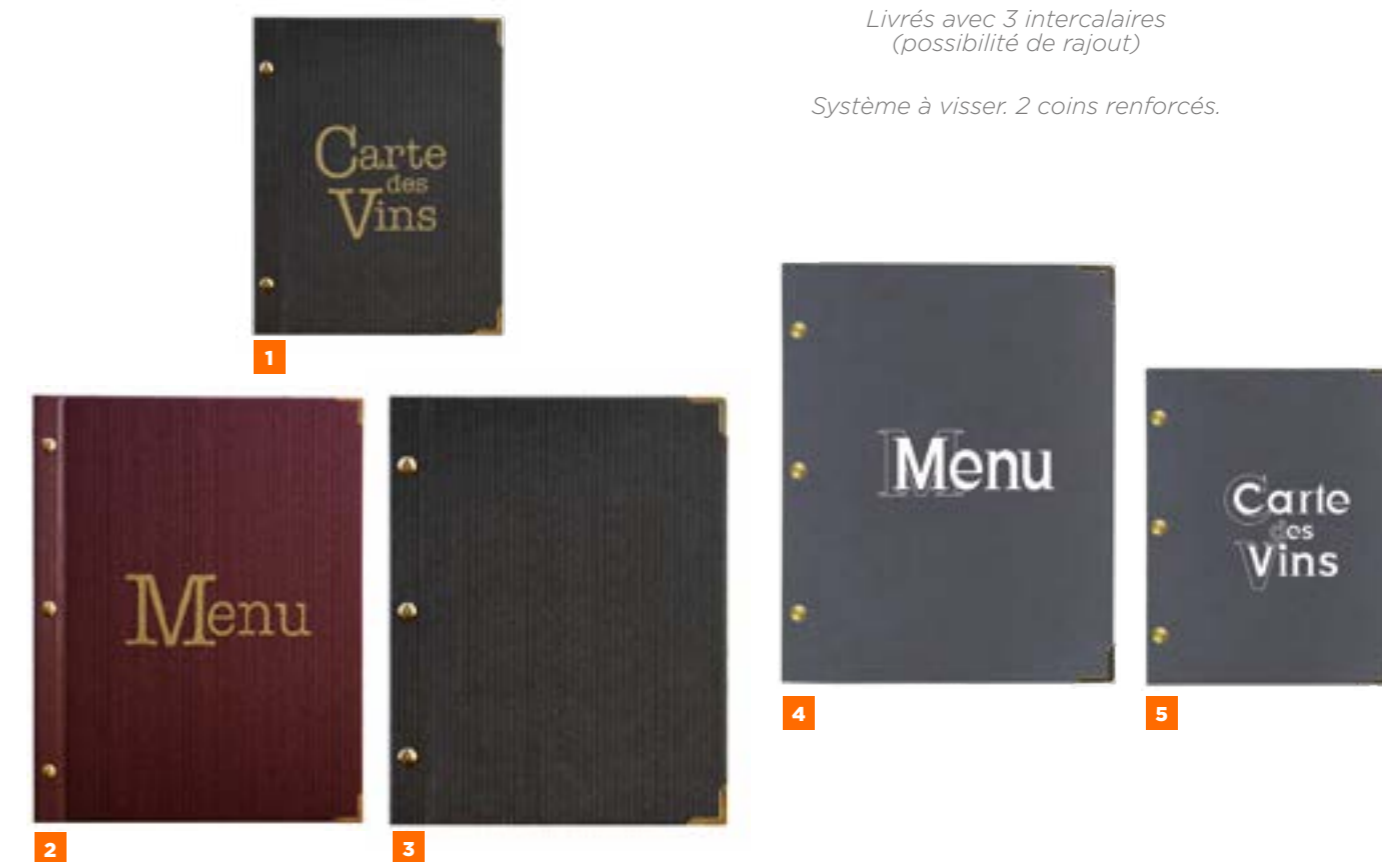

Linéa

2	7018	24 x 31,5cm	Menu - bordeaux
	7019	18,5 x 23,5 cm	Carte des vins - bordeaux
	7020	24 x 31,5 cm	Menu - gris foncé
1	7021	18,5 x 23,5 cm	Carte des vins - gris foncé
	7026	24 x 31,5 cm	sans marquage - bordeaux
	7027	18,5 x 23,5 cm	sans marquage - bordeaux
3	7028	24 x 31,5 cm	sans marquage - gris foncé

Ambiance

4	5984	24,5 x 31,5 cm	Menu - gris
5	5988	18,5 x 23,5 cm	Carte des vins - gris
	7004	24,5 x 31,5 cm	sans marquage - gris
	7005	18,5 x 23,5 cm	sans marquage - gris



CARTES

(à l'unité)

Intercalaires : 6 faces visibles.

Livrés avec 2 intercalaires.
(possibilité de rajout)



Elite

	5010	23,3 x 31,9 cm	Menu - noir
1	5011	23,3 x 31,9 cm	Menu - Rouge foncé
2	5012	17,6 x 25,5 cm	Carte des vins - noir
	5013	17,6 x 25,5 cm	Carte des vins - Rouge foncé

Florilège

3	7012	24 x 33 cm
4	7013	18,5 x 26 cm

Intercalaires

6	5021	16,2 x 23,5 cm	Intercalaire double - PVC cristal
5	5947	21 x 30 cm	Intercalaire double - PVC cristal - Pour gammes Brio, Florilège.
7	5992	21 x 30 cm	Intercalaire - PVC cristal - Pour gammes Ambiance, Authentic, Prestige, Linéa, Murano
8	5993	15 x 21,5 cm	Intercalaire - PVC cristal - Pour gammes Ambiance, Authentic, Prestige, Linéa, Murano

PLANCHES MENU

Nouveau!



Système à pince métal (style pinca à dessin). Planche en matériau composite Alu/PVC 3 mm.

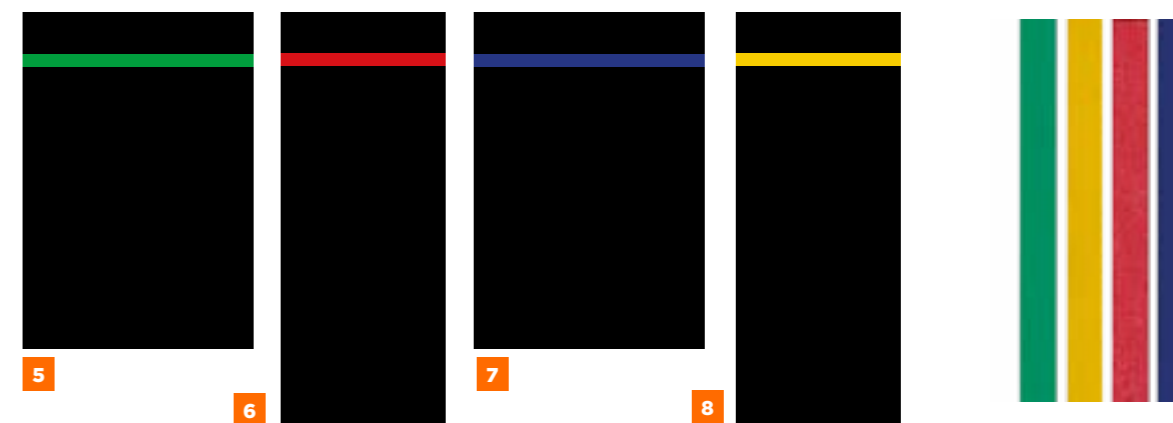

Système à élastique. Planche en PVC expansé noir 3 mm.

	5120	12 x 27 cm	GREY (à l'unité)
	5121	22 x 33 cm	GREY (à l'unité)
	5122	12 x 27 cm	RUSTY (à l'unité)
	5123	22 x 33 cm	RUSTY (à l'unité)
	5124	12 x 27 cm	WOOD (à l'unité)
2	5125	22 x 33 cm	WOOD (à l'unité)

	5109	17,5 x 26 cm	Elastique bleu (paquet de 10)
1	5110	17,5 x 26 cm	Elastique rouge (paquet de 10)
	5111	17,5 x 26 cm	Elastique jaune (paquet de 10)
	5112	17,5 x 26 cm	Elastique vert (paquet de 10)
3	5113	12,5 x 32 cm	Elastique bleu (paquet de 10)
	5114	12,5 x 32 cm	Elastique rouge (paquet de 10)
	5115	12,5 x 32 cm	Elastique jaune (paquet de 10)
	5116	12,5 x 32 cm	Elastique vert (paquet de 10)



STOP-TROTTOIRS

(à l'unité)

Nouveau!

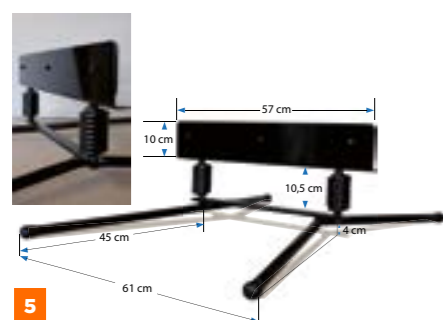
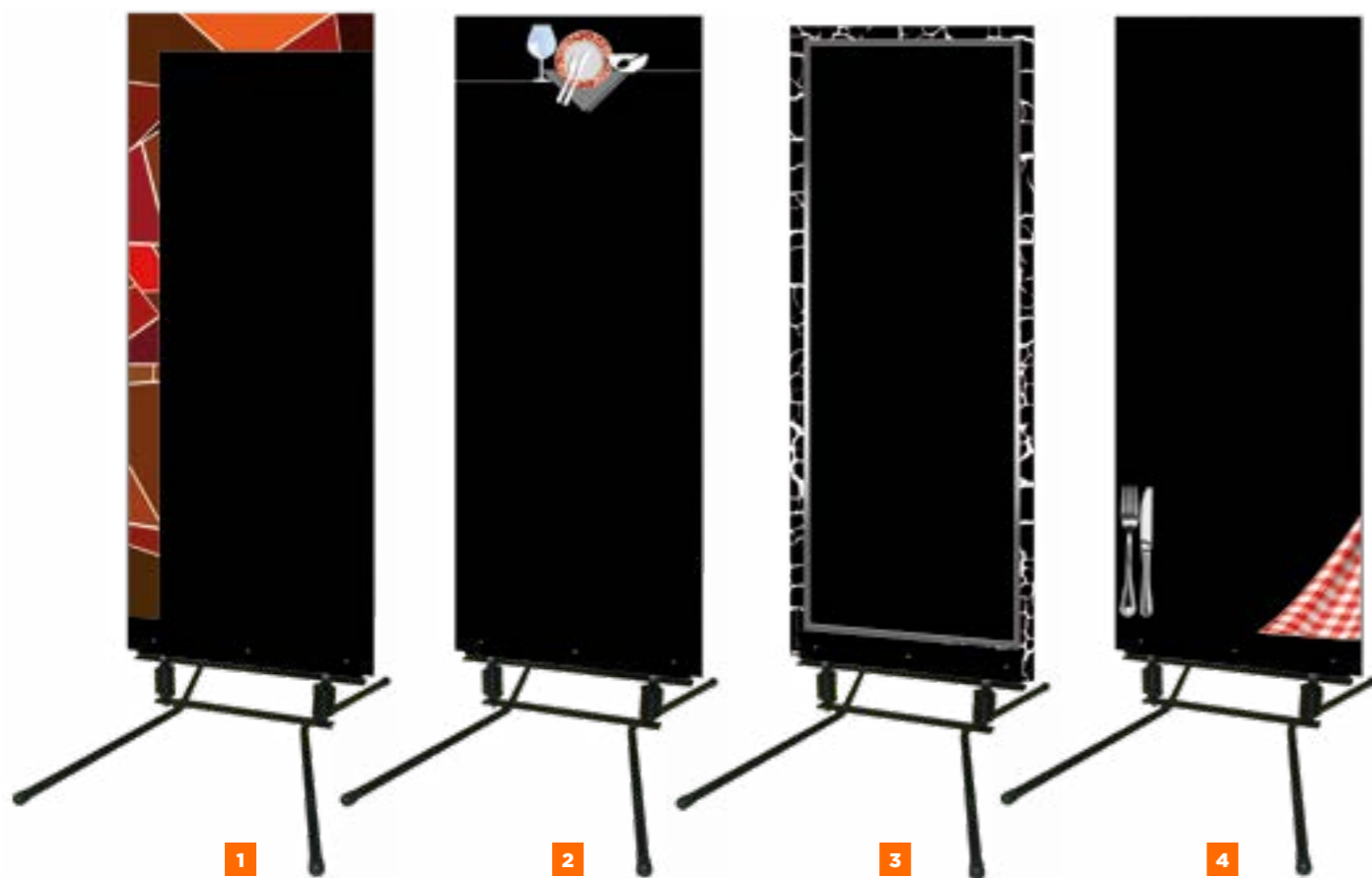

Impression quadri recto/verso sur matériau composite alu/PVC 6 mm. Piètement mécano vissé sur ressorts, bonne résistance au vent. Écriture à la craie, au feutre craie blanc ou de couleur fluo, effaçable à l'eau. Emballage sous carton unitaire.

1	3918	60 x 150 cm	Fragment
2	3871	60 x 150 cm	Gino
3	3931	60 x 150 cm	Néo
4	3868	60 x 150 cm	Bistrot
5	1020	61 x 90 x 25 cm	Piètement pour stop-trottoir

STOP-TROTTOIRS

(à l'unité)



1	1078	60 x 150 cm	Funny
2	1042	60 x 150 cm	Urban - vert
	1043	60 x 150 cm	Urban - orange
	1044	60 x 150 cm	Urban - violet
	1045	60 x 150 cm	Urban - blanc
	1047	60 x 150 cm	Urban - bleu
	3783	60 x 150 cm	Toque - orange
	3784	60 x 150 cm	Toque - violet
3	3785	60 x 150 cm	Toque - vert

CAFÉ-HÔTEL-RESTAURANT

STOP-TROTTOIRS

(à l'unité)

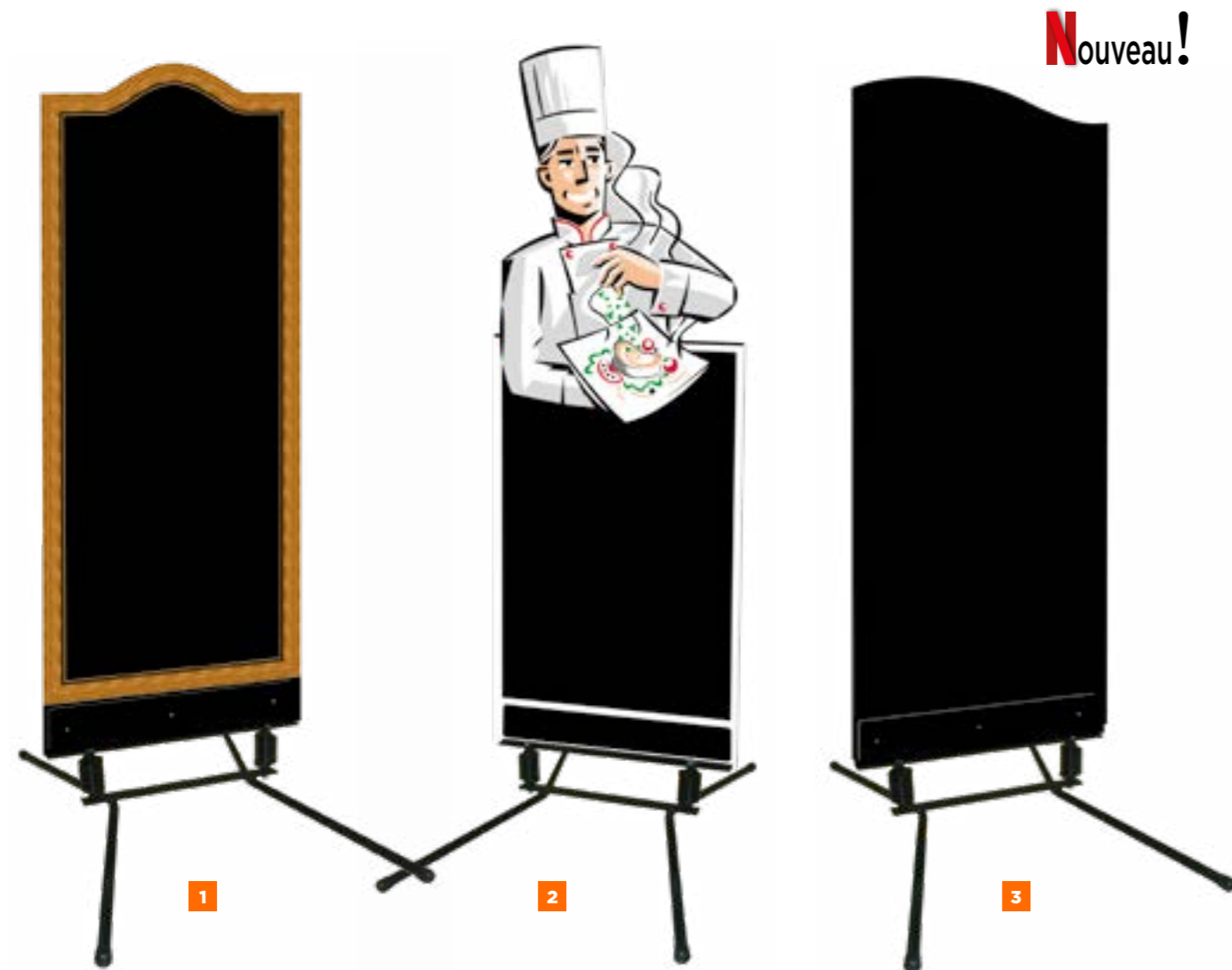

Impression quadri recto/verso sur matériau composite alu/PVC 6 mm.
Piètement mécano vissé sur ressorts, bonne résistance au vent.
Écriture à la craie, au feutre craie blanc ou de couleur fluo, effaçable à l'eau.
Emballage sous carton unitaire.

1	1016	60 x 148 cm	Boléro
2	1000	60 x 148 cm	Chef
3	1040	60 x 150 cm	Sans décor - avec découpe
	1041	60 x 150 cm	Sans décor- sans découpe

SUPPORTS D'AFFICHAGE

(à l'unité)

Nouveau! Banc menu

1 Ardoise hauteur 150 cm.
Affichage recto/verso.
Matériau composite alu/PVC 5 mm.
Assise en bois vernis.
Pieds pliables.



Affichage recto/verso.
2 cadres métal clippants fixés dos à dos, montés sur une structure à ressort peinture noire cuite au four.

Affichage 2 x A4 (47 x 33 cm)
Orientable et réglable en hauteur, de 80 à 120 cm
cadre clippant, sans éclairage.
Livré avec 1 feuille PVC cristal.

1	1039	130 x 40 cm	Banc menu
2	6995	42 x 100 x 25 cm	porte-tableau
3	6067	50 x 70 cm	Porte-affiche - cadre métal clippant.
4	6998		Lutrin

CAFÉ-HÔTEL-RESTAURANT

CHEVALETS DE TROTTOIR

(à l'unité)

Matériaux traités pour extérieur.

Ardoise 2 faces
en PVC expansé noir 10 mm.
2 compas de maintien.
Emballage sous carton.

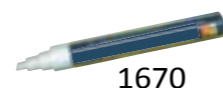

Arlequin - Encadrement bois peint.

1840 65 x 115 x 75 cm Violet

1841 65 x 115 x 75 cm Vert

2 1842 65 x 115 x 75 cm Orange

1843 50 x 80 x 45 cm Violet

1 1844 50 x 80 x 45 cm Vert

1845 50 x 80 x 45 cm Orange

Carnaval - Encadrement bois lazuré vernis.

8 1801 67,5 x 115 x 80 cm Orange

4 1808 67,5 x 115 x 80 cm Gris

3 1811 67,5 x 115 x 80 cm Vert

7 1815 65 x 115 x 80 cm Mastic

6 1816 67,5 x 115 x 80 cm Violet

5 1817 67,5 x 115 x 80 cm Bleu ciel

CHEVALETS DE TROTTOIR

(à l'unité)

Matériaux traités pour extérieur.

2 panneaux en PVC expansé
noir 10 mm amovibles.
(aspect ardoise).
2 compas de maintien.

Un panneau en PVC expansé
noir 10 mm amovible
(aspect ardoise).

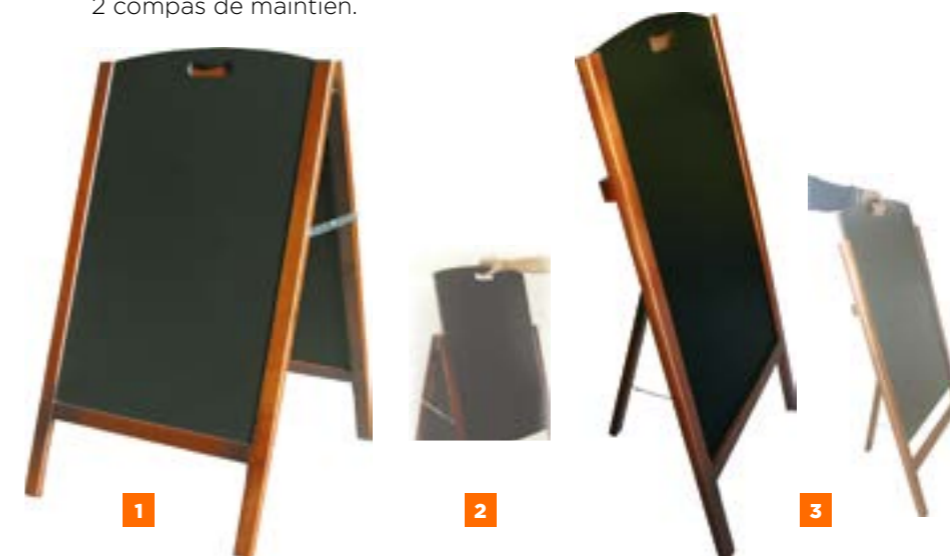

Ecriture craie
ou feutre craie

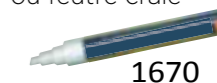

Ardoise 2 faces
en MDF* noir 6 mm,
2 compas de maintien.

Nouveau!

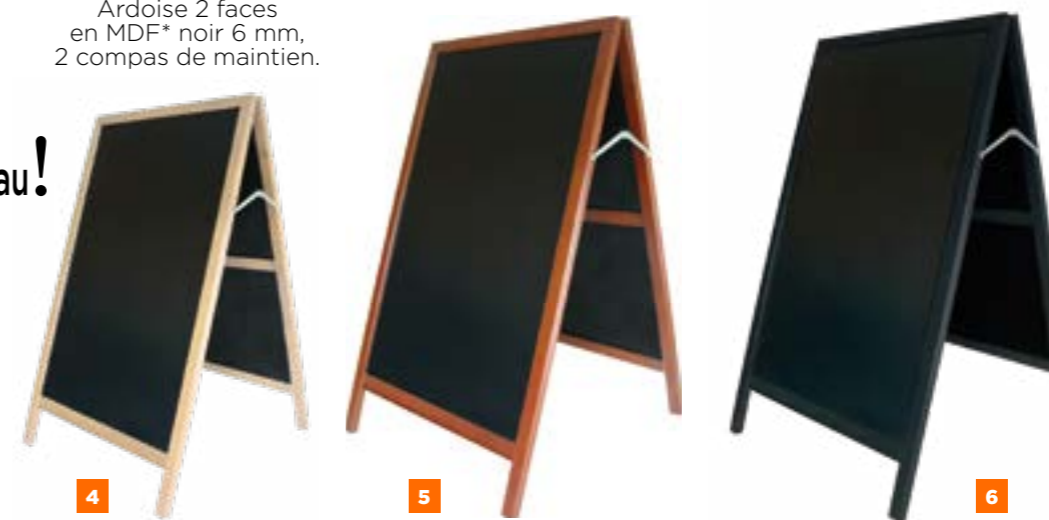

Nouveau!

Bastille - Encadrement bois teinté vernis.

1 5237 65 x 115 x 80 cm 2 faces

3 5241 65 x 115 x 80 cm 1 face

2 5238 58,5 x 94 cm Tableau PVC expansé 10 mm pour ref 5237 et 5241

Alizé - Acacia traité huilé.

5 1814 65 x 115 x 80 cm Teinté

6 1830 65 x 115 x 80 cm Noir

1831 65 x 115 x 80 cm Naturel

1832 50 x 80 x 45 cm Teinté

1833 50 x 80 x 45 cm Noir

4 1834 50 x 80 x 45 cm Naturel



CAFÉ-HÔTEL-RESTAURANT

CHEVALETS DE TROTTOIR

(à l'unité)

Ecriture craie
ou feutre craie

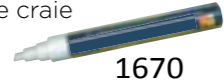

1670

2 panneaux en matériau composite
alu/PVC 3 mm.
Une chaînette centrale de maintien.



Nouveau!



1



2



3



4



5



6



7



8



9



Ardoise 2 faces en PVC
expansé noir 10 mm.
Baguettes alu sur les côtés.
2 compas de maintien.

Nouveau!

Tout métal
2 compas de maintien.

3	1760	59 x 95 cm	Portofino
5	1761	59 x 95 cm	Pondichery
2	1762	59 x 95 cm	Paris
6	1763	59 x 95 cm	Praha
1	1764	59 x 95 cm	Palermo
7	1773	59 x 95 cm	Bambou
4	1774	59 x 95 cm	Jungle

9	1820	62 x 118 x 82 cm	Métal traité extérieur. Peinture époxy noire.
8	5242	58,5 x 95 cm	PVC expansé noir 10 mm.



PANNEAU (à l'unité)

Ecriture craie
ou feutre craie

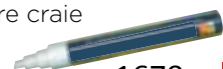

1670

Nouveau!



1 Triptyque 3 ardoises recto/verso
PVC expansé 5 mm.
encadrement bois naturel.

Verrouillage à clef. Vitre plexi, éclairage
linolithe 25 W.
Pincés de maintien des feuillets.
Pied jardinière mobile avec roulettes
autobloquantes.



2 Jardinière
L 75 x H 40 x P 45,5 cm

PORTE-MENUS LUMINEUX (à l'unité)

Matériaux traités pour extérieur.

Verrouillage à clef. Vitre plexi, éclairage
linolithe 25 W.
Pincés de maintien des feuillets.
Pattes de fixation.



1

Verrouillage à clef. Vitre plexi, éclairage
linolithe 25 W.
Pincés de maintien des feuillets.
Pattes de fixation murale ou sur pied **6036**



2



3



4

Verrouillage à clef. Vitre plexi, éclairage
linolithe 25 W.
Pincés de maintien des feuillets.
Fourni avec des plots magnétiques
pour fixer les feuillets, cartes des menus.



5

Livré avec un panneau ardoise
blanche recto/verso
à suspendre.

Ardoise paravent - Bois naturel traité vernis

1 3940 (60 x 170 cm) x 3 Surface ardoise : 50,5 x 161 cm.

Héraclès - Porte-menu lumineux - Bois traité vernis

2 6013 69 x 72 x 12 cm Caisson 4 pages + jardinière : Hauteur total 200 cm

Alizé - Bois traité huilé

1 6073 90 x 65 x 12 cm Caisson 3 pages (profondeur 12 cm)

Zéphir - Bois traité lazuré

2 6086 82 x 63 x 9 cm Caisson 3 pages - Rouge

3 6089 82 x 63 x 9 cm Caisson 3 pages - Noir

Métallix - Acier traité recouvert peinture époxy

4 6036 Hauteur 158 cm Pied pour porte-menu **Métallix** et **Zéphir**

6996 50 x 41,5 x 7,5 cm Caisson mural 2 pages

5 6997 70 x 41,5 x 7,5 cm Caisson 3 pages + jardinière : Hauteur totale 180 cm

6999 70 x 41,5 x 7,5 cm Caisson mural 3 pages



ACCESSOIRES

ACCESSORIES

SUPPORTS DIVERS FEUTRES

HOLDERS
MISCELLANEOUS
MARKER PENS



1	1453	13 x 10,5 cm	Pince porte-étiquette articulée blanche (paquet de 10)
2	1784		Pince porte-étiquette articulée inox (paquet de 10)
	1783		Pince porte-étiquette articulée inox (paquet de 25)
3	1451		Pince porte-étiquette articulée translucide (paquet de 25)
4	1786		Pince-plat multiposition noir (paquet de 25)
5	1789		Pince-plat multiposition blanc (paquet de 25)
7	1908		Support rainuré blanc
8	1911		Support rainuré noir
6	1912		Support rainuré cristal
9	1902	Hauteur 4 cm	Pied porte-étiquette cristal
10	1903	Hauteur 8 cm	Pied porte-étiquette cristal
11	1904	Hauteur 4 cm	Pied porte-étiquette noir
12	1905	Hauteur 8 cm	Pied porte-étiquette noir

ACCESSOIRES

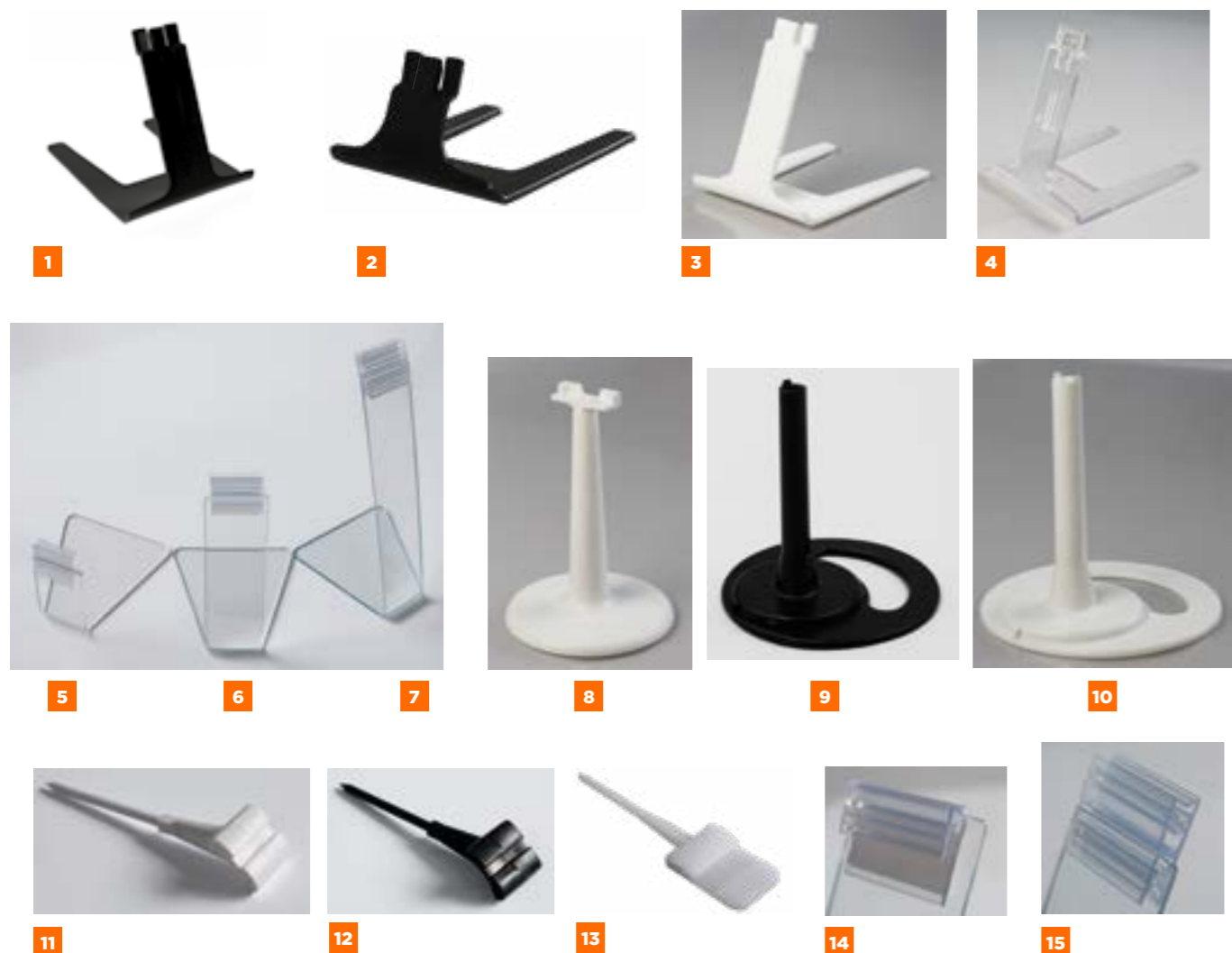

1	1787	Hauteur 5,5 cm	Pied porte-étiquette à pique inox - Noir (paquet de 25)
2	1782	Hauteur 2,5 cm	Pied porte-étiquette - Noir (paquet de 25)
3	1795	Hauteur 5,5 cm	Pied porte-étiquette à pique inox - Blanc (paquet de 25)
4	1799	Hauteur 5,5 cm	Pied porte-étiquette à pique inox - Cristal (paquet de 25)
5	1721	Hauteur 5 cm	Pied porte-étiquette cristal + grippeur H (paquet de 25)
6	1722	Hauteur 9 cm	Pied porte-étiquette cristal (paquet de 25)
7	1723	Hauteur 15 cm	Pied porte-étiquette cristal + grippeur H (paquet de 25)
8	1901	Hauteur 7 cm	Pied tube lesté - Blanc - pour étiquette à pique (paquet de 25)
9	9999	Hauteur 7 cm	Pied porte-étiquette noir pour pique ref 9998 (paquet de 25)
10	9997	Hauteur 7 cm	Pied porte-étiquette blanc pour pique ref 9996 (paquet de 25)
11	9996	Hauteur 7 cm	Pique plastique blanc 2 positions (paquet de 25)
12	9998	Hauteur 7 cm	Pique plastique noir 2 positions (paquet de 25)
13	1788	Hauteur 5 cm	Pique plastique blanc (paquet de 25)
14	9816	2,5 x 2 cm	Grippeur U adhésif (paquet de 10)
15	9815	2,5 x 2,2 cm	Grippeur H (paquet de 10)



PIED CHROMÉ

Produit en alliage traité et lesté avec ou sans pince pour étiquette. Système de blocage 1/4 de tour pour étiquette à pique.

PORTE-PANCARTE

Tige diamètre 4 mm, très rigide et très stable. Tout inox, ne rouille pas.



4	1130	Hauteur 5 cm	Pied (paquet de 3)
	1131	Hauteur 7 cm	Pied (paquet de 3)
	1132	Hauteur 9 cm	Pied (paquet de 3)
5	1134		Pince seule (paquet de 3)
3	1135	Hauteur 5 cm	Ensemble pied + pince (paquet de 3)
2	1136	Hauteur 7 cm	Ensemble pied + pince (paquet de 3)
1	1137	Hauteur 9 cm	Ensemble pied + pince (paquet de 3)
6	1790	Hauteur 10 cm	Pique inox ressort (paquet de 3)
7	1791	Hauteur 10 cm	Pique inox ressort + socle (paquet de 3)
8	1142	Hauteur 5 cm	Pied porte-étiquette inox électropoli (paquet de 3)
9	1143	Hauteur 10 cm	Pied porte-étiquette inox électropoli (paquet de 3)
10	1144	Hauteur 15 cm	Pied porte-étiquette inox électropoli (paquet de 3)
11	1145	Hauteur 10 cm	Pied porte-étiquette inox électropoli (paquet de 3)
	1785	Hauteur 22 cm	Porte pancarte inox (paquet de 3)
12	1792	Hauteur 47 cm	Porte pancarte inox (paquet de 3)

ACCESSOIRES

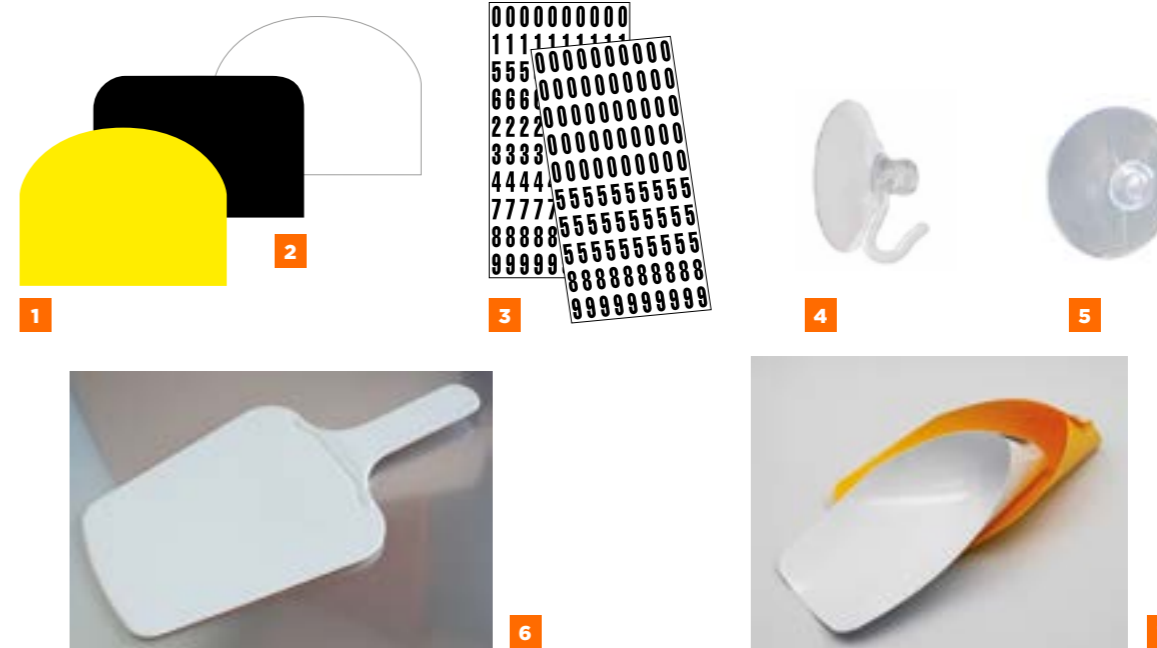

1	5305	10 x 15 cm	Plexo - présentoir plexi (paquet de 3)
2	5310	21 x 30 cm	Plexo - présentoir plexi (paquet de 3)
	5311	15 x 22 cm	Plexo - présentoir plexi (paquet de 3)
3	5321	15 x 22 cm	Visio - Support plexi + étui PVC cristal 8/10 ème (paquet de 3)
4	5322	21 x 30 cm	Visio - Support plexi + étui PVC cristal 8/10 ème (paquet de 3)
8	0182	6 x 4 cm	Chevalet plexi 1,5 mm (paquet de 10)
7	5315	8 x 6 cm	Chevalet plexi 1,5 mm (paquet de 10)
6	5316	10 x 7 cm	Chevalet plexi 1,5 mm (paquet de 10)
5	1900	50 x 6 x 6,5 cm	Réglette plexi support étiquettes (paquet de 3)
9	5317	6 x 4 cm	Etiquette blanche neutre (paquet de 10)
	5318	8 x 6 cm	Etiquette blanche neutre (paquet de 10)
11	5319	10 x 7 cm	Etiquette blanche neutre (paquet de 10)
	5331	6 x 4 cm	Etiquette noire neutre (paquet de 10)
10	5332	8 x 6 cm	Etiquette noire neutre (paquet de 10)
	5333	10 x 7 cm	Etiquette noire neutre (paquet de 10)

1	1299	12 x 8,5 cm	Raclette 1/2 ronde - préciser : blanc, noir, ou jaune (paquet de 10)
2	1394	11,5 x 7,5 cm	Raclette rectangulaire - préciser : blanc, noir, ou jaune (paquet de 10)
3	3625	Hauteur 18 mm	Chiffres assortis adhésifs prédécoupés (Pochette de 500)
	3638	Hauteur 10 mm	Chiffres assortis adhésifs prédécoupés (Pochette de 500)
4	1393	Ø 4 cm	Ventouse à crochet (paquet de 25)
5	1396	Ø 4 cm	Ventouse «tête de champignon» (paquet de 25)
6	1395	16 x 31 cm	Pelle à jambon - plastique moulé portée de 600 gr (paquet de 10)
7	1797	15 x 24 cm	Pelle à fraises - PVC 75/100 ème - préciser : jaune ou blanc - (paquet de 10)
9	1793	41 x 19 x 15 cm	Bac range étiquette - PS 3 mm - grille amovible (paquet de 3)
8	1794	40 x 15 x 11 cm	Bac range étiquette - PS 3 mm - grille amovible (paquet de 3)

ACCESSOIRES

FEUTRES

Blancs, noirs, ou couleurs fluo, pointes larges et biseautées, ils allient la résistance et la densité de la couleur comme une craie, avec le confort de l'écriture au feutre. Ils résistent à la pluie mais s'effacent facilement avec un chiffon ou une éponge humide.



1

2

Supports recommandés : PVC ardoise, surface ardoisée, PVC blanc ou couleur, vitres, miroirs.

Blanc

1670	Médium (boîte de 12)
1674	Médium (boîte de 2)
1680	Large (boîte de 6)
1717	Large (boîte de 2)
1850	Fin (boîte de 12)

Bleu

1675	Médium (boîte de 12)
1676	Médium (boîte de 2)
1695	Large (boîte de 6)
1696	Large (boîte de 2)

Rouge

1677	Médium (boîte de 12)
1678	Médium (boîte de 2)
1704	Large (boîte de 6)
1705	Large (boîte de 2)

Jaune

1671	Médium (boîte de 12)
1679	Médium (boîte de 2)
1681	Large (boîte de 6)
1706	Large (boîte de 2)

Couleurs assorties (jaune, vert, rose, bleu)

1709	Médium (boîte de 4)
------	---------------------

Vert

1673	Médium (boîte de 12)
1684	Médium (boîte de 2)
1683	Large (boîte de 6)
1707	Large (boîte de 2)

Noir

1685	Médium (boîte de 12)
1686	Médium (boîte de 2)
1718	Large (boîte de 6)
1719	Large (boîte de 2)

Orange

1687	Médium (boîte de 12)
1715	Médium (boîte de 2)
1724	Large (boîte de 6)
1725	Large (boîte de 2)

Rose

1672	Médium (boîte de 12)
1716	Médium (boîte de 2)
1682	Large (boîte de 6)
1726	Large (boîte de 2)

Effaçable à sec



1

Effaçables à l'alcool



8

7

6

5



10

9

Effaçables à l'eau



2

3

4



11



12

Elimine les traces de feutre craie sur le PVC noir ardoise et les surfaces sérigraphiées en ardoisine.

1	1666	Noir	Feutre effaçable à sec - pointe moyenne (boîte de 10)
2	1667	Rouge	Feutre effaçable à l'eau - Pointe moyenne (boîte de 10)
3	1668	Bleu	Feutre effaçable à l'eau - Pointe moyenne (boîte de 10)
4	1669	Noir	Feutre effaçable à l'eau - Pointe moyenne (boîte de 10)
5	1691	Noir	Feutre effaçable à l'alcool - Pointe fine (boîte de 10)
6	1692	Noir	Feutre effaçable à l'alcool - Pointe moyenne (boîte de 10)
7	1693	Noir	Feutre effaçable à l'alcool - Pointe biseautée (boîte de 10)
8	1694	Rouge	Feutre effaçable à l'alcool - Pointe moyenne (boîte de 10)
9	1703	Blanc	Feutre effaçable à l'alcool - Pointe large (boîte de 3)
10	1708	Blanc	Feutre effaçable à l'alcool - Pointe fine (boîte de 3)
11	1906		Effacile - Flacon rénovateur (à l'unité)
	1907		Effacile - Flacon rénovateur (boîte de 12)
12	1698		Craie blanche (boîte de 10)



ROUGE PLUS

Vi EQUIPEMENT

160 Avenue Paul Vaillant Couturier

93120 LA COURNEUVE

tel.: +33 (0)1 75 43 77 96

fax: +33 (0)1 75 43 77 97

site web: www.rougeplus.com

email: contact@rougeplus.com