

Securit[®]



2020

FRANÇAIS

Depuis la création des feutres-craie ‘Securit’ dans les années 1990, nous avons continué à renforcer notre expérience en matière d’innovation dans le monde de la signalétique et de la communication visuelle.

Aujourd'hui, la marque Securit est reconnue comme leader du marché, offrant des feutres-craie et des ardoises, ainsi que des cartes menu, des poteaux d'accueil et une grande variété d'autres outils d'affichage pour aider les professionnels à faire croître leur activité.

Vermes BV est une entreprise où qualité et tradition vont de pair tout en créant des tendances depuis plus de 70 ans, et nous sommes fiers de partager avec vous notre dernière collection.

Pour 2020, nous continuons à développer et à proposer sur le marché des nouvelles solutions de communication créatives pour une utilisation quotidienne par les entreprises, grandes et petites, de plus de 90 pays.

Merci pour votre soutien et je vous invite à découvrir notre catalogue 2020 par vous-même.

ESPAÑOL

Desde la creación del marcador de tiza Securit® original en la década de 1990, continuamos desarrollando nuestra experiencia de innovación en el mundo de la señalización y la comunicación visual.

Hoy en día, la marca Securit es líder en el mercado, ofreciendo desde marcadores de tiza y pizarras, hasta porta menús, sistemas de barreras y una gran variedad de artículos de señalización, y ayudando a los profesionales a incrementar sus ventas.

En Vermes, la calidad y la tradición han ido a la par de nuevas tendencias durante más de 70 años y estamos orgullosos de compartir con ustedes nuestra última colección.

En 2020, continuamos desarrollando y lanzando al mercado nuevas soluciones creativas de señalización para uso diario de pequeñas y grandes empresas en más de 90 países.

Gracias por tu apoyo. Te invitamos a descubrir nuestro catálogo 2020.

DEUTSCH

Seit der Erfindung des Securit® Kreidestifts in den 1990ern haben wir kontinuierlich daran gearbeitet, unsere Innovationserfahrung in der Welt von Signage-Lösungen und visueller Kommunikation weiterzuentwickeln.

Heute ist die Marke Securit® bekannt als Markführer für Produkte wie Kreidestifte und -tafeln, Speisekarten, Absperrsysteme und einer riesigen Auswahl an anderen Produkten für visuelle Kommunikation. Diese helfen den Profis, ihren Umsatz zu steigern und den Bekanntheitsgrad zu erhöhen.

Seit mehr als 70 Jahren ist Vermes BV eine Firma, in der Qualität und Tradition Hand in Hand mit dem Setzen von Trends einhergehen. Auch in diesem Jahr freuen wir uns, unsere Kollektion mit Ihnen teilen zu dürfen.

2020 werden wir uns wieder der Entwicklung und Markteinführung neuer Produkte im Bereich der visuellen Kommunikation widmen, um so kreative Signage-Lösungen für große und kleine Betriebe in mehr als 90 Ländern zu bieten.

Vielen Dank für Ihre Unterstützung und viel Spaß bei der Entdeckung unseres neuen 2020er Kataloges.

PORTUGUÊS

Desde a invenção do marcador de giz Securit® original nos anos 90 que continuamos a evoluir e a inovar no mundo da comunicação visual e sinalética.

Hoje, a marca Securit é líder do mercado, oferecendo uma vasta gama de produtos, desde marcadores de giz a quadros em ardósia bem como toda uma variedade de artigos ligados ao sector de hotelaria. O nosso objectivo é ajudar os profissionais do sector a tornarem o seu negócio ainda mais especial, único e próspero.

Vermes BV é uma empresa onde a qualidade e tradição caminham lado a lado com a criação de novas tendências ao longo de mais de 70 anos.

Em 2020 continuamos a desenvolver e a trazer para o mercado soluções criativas para utilização diária das empresas, grandes e pequenas, em mais de 90 países.

Obrigado pelo vosso apoio ao longos dos anos e convido-vos agora a descobrir o catálogo Securit de 2020.

ITALIANO

Dalla creazione del pennarello a gesso liquido Securit® “Original” negli anni ‘90, investiamo costantemente tutta la nostra esperienza nell’innovazione per migliorare il mondo della segnaletica e della comunicazione visiva.

Oggi, il marchio Securit è leader di mercato ed offre una vasta gamma di articoli come lavagne, pennarelli a gesso liquido, portamenù, colonnine sengapercorso ecc. che aiutano professionisti di tutto il mondo a comunicare meglio, aumentando così la visibilità e le vendite.

Per noi di Vermes, negli ultimi 70 anni, qualità e tradizioni sono andati di pari passo con la creazione di nuove tendenze e per questo siamo molto orgogliosi di condividere con voi la nostra ultima collezione.

Anche nel 2020, continueremo a sviluppare nuovi prodotti per migliorare la comunicazione di piccole e grandi imprese in oltre 90 paesi.

Grazie per il vostro supporto e speriamo vi piaccia il nostro catalogo 2020.

NEDERLANDS

Sinds de creatie van de originele Securit® krijtstift in de jaren ‘90, zijn we onze ervaring van innovatie in de wereld van verwijfsborden en visuele communicatie blijven uitbreiden.

Vandaag de dag staat het merk Securit® bekend als een marktleider, met krijtstiften en -borden, evenals menukaarten, barrières en een enorme verscheidenheid aan andere verwijzing mogelijkheden om professionals te helpen hun bedrijf te laten groeien.

Vermes BV is een bedrijf waar kwaliteit en traditie al meer dan 70 jaar hand in hand gaan bij het bepalen van trends en met trots delen wij onze nieuwste collectie met u.

In 2020 gaan we door met het ontwikkelen en op de markt brengen van nieuwe creatieve signage oplossingen voordagelijks gebruik in grote en kleine bedrijven in meer dan 90 landen.

Bedankt voor uw steun en wij nodigen u uit om onze catalogus uit 2020 persoonlijk te ontdekken.

Securit®

Since the creation of the original Securit® chalk markers in 1987, we’ve continued to build on our experience of innovation in the world of signage and visual communication.

Today, the Securit® brand is known as a market leader, offering chalk markers and boards, as well as menu covers, queuing barriers and a massive variety of other signage tools to help professionals increase their business.

Vermes BV is a company where quality and tradition have gone hand in hand with setting trends for over 70 years and we are proud to share with you our latest collection.

For 2020, we continue to develop and bring to market new creative signage solutions for daily use by companies large and small in over 90 countries.

Thank you for your support and I invite you to discover our 2020 catalogue for yourself.

Michael Vermes CEO

CONTENTS



12. PAVEMENT CHALKBOARDS

FR panneaux trottoir DE gehwegtafel IT lavagne da strada ES pizarras para exterior para exterior PT quadros de pavimento NL stoepborden



40. TAGS

FR ardoises Tags DE kreidetafelschilder/TAG's IT lavagne etichetta Tags ES pizarras etiquetas Tags PT etiquetas de quadros Tags NL tag krijtborden



26. TABLE CHALKBOARDS

FR ardoises de table DE tischkreidetafel IT lavagne da tavolo ES pizarras de mesa PT quadros de mesa NL tafel krijtborden



48. WALL CHALKBOARDS

FR ardoises murales DE wandkreidetafel IT lavagne da parete ES pizarras de pared PT quadros de parede NL wand krijtborden



72. CHALKMARKERS

FR feutres-craie DE flüssige kreidestifte IT pennarelli a gesso liquido ES marcador de tiza líquida PT marcadores de giz líquido NL krijstiften



140. INFORMATION DISPLAYS

FR présentoirs porte-menus DE informations-/menükartendisplays IT espositori informativi ES exposidores de información PT expositores de informação NL informatie displays



88. MENU HOLDERS

FR protège-menus DE speisekarten IT portamenù ES porta menús PT suportes para menu NL menu kaarten



128. POSTER FRAMES & SIGNS

FR porte-affiches et signalisation DE display & schilder IT cornici porta poster & insegne ES marcos para pósters & carteles PT molduras para posters & sinais NL poster houders & verwijfsborden



162. BARRIER SYSTEMS & SMOKER POLES

FR poteaux d'accueil et cendriers DE absperrsysteme & standascher IT colonne segnapercorso & posaceneri ES postes de acogida & ceniceros PT postes separadores & cinzeiros NL afzetpalen & asbakken

ENVIRONMENTAL AWARENESS & SOCIAL COMPLIANCE

At Securit®, we care about the environment. Many of our chalkboards are made of our own Securit® Polymer. To minimize environmental effects, we have implemented a 0% waste policy in our manufacturing facilities, ensuring that all residual scraps of this material are recycled back into the production stream. We also believe that it is our responsibility to make sure that working conditions at all levels of the production process meet our standard requirements for the safety and well-being of our workers. Where necessary, we implement changes to improve conditions for all involved.

FR |

Chez Securit®, nous nous soucions de l'environnement. Beaucoup de nos tableaux sont faits de notre propre Polymère Securit®. Afin de minimiser les effets sur l'environnement, nous avons mis en place une politique de 0% sur les déchets polymères dans nos usines de fabrication, garantissant que tous les résidus de ce matériau soient recyclés dans le flux de production. Nous croyons également qu'il est de notre responsabilité de nous assurer que les conditions de travail, à tous les niveaux du processus de production, répondent aux exigences de la sécurité et du bien-être des travailleurs. Au besoin, nous mettons en oeuvre des changements pour améliorer les conditions pour toutes les personnes impliquées.

ES |

En Securit®, nos preocupa el medio ambiente. Muchas de nuestras pizarras están hechas de nuestro propio Polímero Securit®. En nuestro proceso de fabricación, hemos implementado una política de desperdicio del 0% y queremos asegurarnos que todos los residuos sean reciclados y utilizados como materia prima en lugar de ser desechados en el ambiente. Creemos también que es nuestra responsabilidad garantizar que las condiciones de trabajo en todos los niveles de producción cumplan con nuestros estándares de seguridad y que se promueva el bienestar de nuestros trabajadores. Donde sea necesario, implementamos cambios para mejorar las condiciones laborales y humanas de todos los trabajadores implicados.

DE |

Bei Securit® ist es uns wichtig, in welchem Umfeld wir leben. Da viele unserer Produkte aus Securit® Polymer bestehen, haben wir in unserem Herstellungsprozess eine 0% Produktionsabfälle Regel eingeführt. Somit stellen wir sicher, dass alle Materialreste recycelt werden, um als neues Rohmaterial zu dienen. Darüber hinaus gehört die Sicherstellung der vorgeschriebenen Arbeitsbedingungen in den Fabriken zu der primären Verantwortlichkeit von Securit®. Wir möchten jederzeit einen verlässlichen Standard an Sicherheit und Wohlbefinden der Mitarbeiter gewährleisten. Sofern nötig, veranlassen wir daher die Verbesserung und Modernisierung der Arbeitsstätten.

PT |

Na Securit® existe preocupação com o meio ambiente que nos rodeia. Muitos dos nossos produtos têm componentes feitos a partir do Polímero Securit®. No processo de manufacturação, implementámos uma política de 0% de desperdício de material, de forma a garantir que todos os resíduos deste composto não são deitados para o ambiente, mas sim reciclados e transformados em novo material. Consideramos também ser nossa responsabilidade garantir que as condições de trabalho cumprem os requisitos mínimos de segurança e bem-estar para todos os trabalhadores. Sempre que necessário requeremos que melhorias e alterações sejam implementadas de forma a beneficiar todos os envolvidos.

IT |

Noi di Securit® abbiamo a cuore l'ambiente. Molte delle nostre lavagne hanno parti realizzate con il nostro Polimero Securit®. Nel nostro processo produttivo, abbiamo implementato una politica del 0% sprechi, assicurando che tutti gli scarti residui non siano dispersi nell'ambiente ma riciclati in nuove produzioni. Inoltre, riteniamo che sia nostra responsabilità assicurarsi che le condizioni di lavoro delle nostre fabbriche rispettino i requisiti minimi di sicurezza e benessere di tutti i lavoratori. Ove necessario, implementiamo cambiamenti per migliorare le condizioni lavorative e umane di tutti i lavoratori coinvolti.

NL |

Bij Securit® zijn we bezorgd om het milieu. Veel van onze krijtborden zijn gemaakt van ons eigen Securit®-polymeer. Om de milieueffecten te minimaliseren, hebben we een afvalbeleid van 0% geïmplementeerd. In onze productiefaciliteiten, zodat alle restafval van dit materiaal behouden blijft worden teruggevoerd naar de productiestroom. Wij geloven dat het onze verantwoordelijkheid is om ervoor te zorgen dat de arbeidsomstandigheden op alle niveaus van het productieproces voldoen aan onze standaardvereisten voor de veiligheid en het welzijn van onze werknemers. Waar nodig implementeren we veranderingen om de omstandigheden voor alle betrokkenen te verbeteren.



NEW PRODUCTS 2020

Menu Holders & Bill Presenters



WALNUT/LEATHER

> pg. 115



ESSENTIAL

> pg. 109

Menu Holders & Placemats



LEATHER A4, A5 & PLACEMATS

> pg. 91-92



METAL

> pg. 116



STAINLESS STEEL

> pg. 122



WALNUT

> pg. 114



NATURE COLLECTION

> pg. 101



NEW PRODUCTS 2020



Pastel SMA100
CHALK MARKERS

> pg. 134



Wipes
CLEANER

> pg. 87



Magnetic
POSTER FRAMES

> pg. 131



XXL Black star
DISPLAYS

> pg. 143



Golden
SMOKER POLES

> pg. 174



Silhouette
WALL BOARDS

> pg. 61



Letter
WALL BOARDS

> pg. 66

Nature
PAVEMENT BOARDS

> pg. 17





PAVEMENT BOARDS

- FR** PANNEAUX TROTTOIR
- DE** GEHWEGTAFELN
- IT** LAVAGNE DA STRADA
- ES** PIZARRAS CABALLETES PARA EXTERIOR
- PT** QUADROS DE PAVIMENTO
- NL** STOEPBORDEN

DELUXE



Lacquered rubberwood frame. All-weather resistant, scratch resistant, easy to clean, non-porous writing surface. Finished with stainless steel hardware.

FR Cadre en bois d'hévéa laqué avec une triple couche de vernis de protection résistant aux intempéries. Surface d'écriture non poreuse résistante aux rayures, facile à nettoyer. Assemblé avec des composants en acier inoxydable.

DE Gehwegtafel mit lackiertem Gummibaumholzrahmen. Beschichtet mit hochwertigem, witterungsbeständigem Schutzlack. Kratzfeste, einfach zu reinigende, non-poröse Kreidetafeloberfläche. Mit Edelstahl-elementen.

IT Lavagna realizzata con eccellente legno duro rivestito con strati di lacca protettiva per agenti atmosferici. Superficie di scrittura non porosa, antigraffio e facile da pulire. Completata con componenti in acciaio inossidabile.

ES Pizarra de madera de caucho con superficie de escritura no porosa. De alto rendimiento y resistente a la intemperie y a rayones. Fácil de limpiar. Reforzada con piezas de acero inoxidable.

PT Moldura em madeira exótica endurecida e lacada, adequada para o exterior. Superfície de escrita não porosa, resistente a riscos e fácil de limpar. Com acabamentos e componentes em aço inoxidável.

NL Gelakt rubberhout frame. Weerbestendig, krasbestendig, eenvoudig te reinigen, niet-poreus schrijfpoppervlak. Afgewerkt met roestvrijstaal beslag.



- 1 €82,00 | SBD-DB-85 | 85x55,5x48cm | 7,1kg
- 2 €82,00 | SBD-TE-85 | 85x55,5x54,5cm | 7,1kg
- 3 €82,00 | SBD-M-85 | 85x55x54,5cm | 7,5kg
- 4 €82,00 | SBD-B-85 | 85x55,5x48cm | 7,1kg
- 5 €149,00 | SBS-DB-120 | 125x70,5x57cm | 13,8kg
- 6 €149,00 | SBS-TE-120 | 125x70,5x57cm | 13,8kg
- 7 €139,00 | SBS-M-135 | 139x71,5x66cm | 16,9kg
- 8 €139,00 | SBS-B-135 | 139x71,5x66cm | 16,9kg
- 9 €102,00 | SDT-M-120 | 121,5x55x54cm | 9,8kg
- 10 €102,00 | SDT-B-120 | 121,5x55x54cm | 9,8kg

WOODY

Lacquered pinewood frame. All weather-resistant, scratch resistant, easy to clean, non-porous writing surface. Finished with stainless steel hardware.

FR Cadre en bois résineux laqué avec une triple couche de vernis de protection résistant aux intempéries. Surface d'écriture non poreuse résistante aux rayures, facile à nettoyer. Assemblé avec des composants en acier inoxydable.

DE Gehwegtafel mit lackiertem Kiefernholzrahmen. Beschichtet mit hochwertigem, witterungsbeständigem Schutzlack. Kratzfeste, einfach zu reinigende,

non-poröse Kreidetafeloberfläche. Mit Edelstahlelementen.
IT Resistente legno di pino rivestito con strati di lacca protettiva per agenti atmosferici. Superficie di scrittura non porosa, antigraffio e facile da pulire. Componenti della lavagna rafforzati con acciaio inox.

ES Pizarra de madera de pino con superficie de escritura no porosa. De alto rendimiento y resistente a la intemperie y a rayones. Fácil de limpiar. Reforzada con piezas de acero inoxidable.

PT Moldura de pinheiro lacada, adequada para o exterior. Superfície de escrita não porosa, resistente a riscos e fácil de limpar. Com acabamentos e componentes em aço inoxidável.

NL Gelakt grenen frame. Weerbestendig, krasbestendig, eenvoudig te reinigen, niet-poreus schrijfpoppvlak. Afgewerkt met roestvrijstaal beslag.



1



2



1 €62,00 | SBD-BL-85 | 85x54,5x44cm | 4,7kg

2 €62,00 | SBDW-TE-85 | 85x54,5x44cm | 4,7kg

3 €109,00 | SBS-BL-120 | 125x69x56,5cm | 8,3kg

4 €109,00 | SBSW-TE-120 | 125x69x68,5cm | 8,4kg

5 €109,00 | SBSW-M-120 | 125x69x68,5cm | 8,4kg



3



4



5



NATURE



Lacquered wood frame with a rustic, natural finish in natural or vintage grey color. All-weather resistant, scratch resistant, easy to clean, non-porous writing surface. Finished with stainless steel hardware. Available in two sizes: 85cm and 135cm.

FR Cadre en bois résineux avec une finition rustique, naturelle, résistant aux intempéries. Surface d'écriture non poreuse résistante aux rayures, facile à nettoyer. Assemblé avec des composants en acier inoxydable. Disponible en 2 tailles: 85cm et 135cm et en deux couleurs: bois naturel et gris vintage.

DE Gehwegtafel mit beschichtetem Weichholzrahmen mit einem rustikalen, natürlichen Aussehen. In den beiden Ausführungen Natur und Vintage Grau erhältlich. Witterungsbeständige, kratzfeste, einfach zu reinigende, non-poröse Kreidetafeloberfläche. Mit Edelstahlelementen. Erhältlich in zwei Größen: 85cm und 135cm.

IT Lavagna realizzata in legno laccato resistente agli agenti atmosferici. Finitura rustica e naturale. Superficie di scrittura non porosa, antigraffio e facile da pulire. Completata con componenti in acciaio inossidabile.

ES Pizarra con marco de madera lacada con superficie de escritura no porosa. Acabado rústico y natural. Fácil de limpiar y resistente a cualquier tipo de clima y a rayones. Reforzada con piezas de acero inoxidable. Disponible en 2 tamaños: 85 cm y 135 cm.

PT Moldura de madeira com acabamento rústico e natural, adequada para o exterior. Superfície de escrita não porosa, anti-riscos e fácil de limpar. Com acabamentos e componentes em aço inoxidável. Disponível em dois tamanhos: 85cm e 135cm.

NL Gelakt zacht houten frame met een rustieke, natuurlijke afwerking. Weerbestendig, krasbestendig, eenvoudig te reinigen, niet-poreus schrijffoppervlak. Afgewerkt met roestvrijstaal beslag. Verkrijgbaar in twee formaten: 85cm en 135cm

NEW



1



2



35KM/H



3

NEW



4

NEW

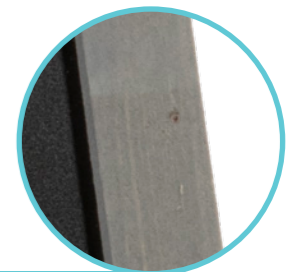

- 1 €114,00 | SBS-N-135 | 131x72,2x72cm | 11,6kg
- 2 €114,00 | SBS-NG-135 | 131x72,2x72cm | 11,6kg
- 3 €65,00 | SBD-N-85 | 85x54,5x44cm | 4,7kg
- 4 €65,00 | SBD-NG-85 | 85x54,5x44cm | 4,7kg

EASEL

Lacquered wooden easels with three or four adjustable chalkboard display options. Suitable for chalkboards wider than 40cm.

FR Chevalet en bois dur laqué ajustable en plusieurs hauteurs. Convient pour les tableaux ardoise de largeur supérieure à 40cm.

DE Beschichtete Kiefernholzstaffelei. Einstellbar auf drei verschiedene Kreidetafelgrößen. Geeignet für alle Kreidetafeln ab 40 cm.

IT Cavalletto realizzato in legno duro con lacca protettiva. Ha 3 o 4 opzioni per regolare il posizionamento delle lavagne. Adatto solo per lavagne con una larghezza superiore a 40 cm.

ES Caballete hecho en madera lacada, con tres o cuatro opciones para regular la altura de las pizarras. Ideal para pizarras con un ancho mayor a 40 cm.

PT Cavaletes de madeira lacados com três ou quatro opções para quadro de giz ajustável. Ideal para quadros com largura superior a 40 cm.

NL Gelakte houten ezels met drie of vier instelbare krijtbord-display-opties. Geschikt voor krijtborden die breder zijn dan 40 cm.



- 1 €69,00 | EZL-B-165 | 165x61x63cm | 3,4kg
- 2 €69,00 | EZL-M-165 | 165x61x63cm | 3,4kg
- 3 €69,00 | EZL-BL-165 | 165x61x63cm | 3,4kg
- 4 €89,00 | EZL-TE-165 | 165x74x82cm | 4,3kg
- 5 €89,00 | EZL-DB-165 | 165x74x82cm | 4,3kg

CHALKBOARD ACCESSORIES

Wind Stopper

Prevents pavement chalkboard from collapsing in strong wind. Solid lacquered pinewood, all-weather resistant. Stainless steel screw hook included.

FR Permet de stabiliser les panneaux trottoir pour éviter leur chute face à des vents forts. Bois de résineux laqué, résistant aux intempéries. Fixation par crochet en acier inoxydable.

DE Windstopper, um das Zusammenklappen/Umfallen von Gehwegtafeln zu verhindern. Lackiertes Kiefernholz, witterungsbeständig, mit Edelstahl-Schraubhaken. **IT** Blocco in legno per lavagne Sandwich per prevenirne la chiusura e la caduta a causa di forte vento. Realizzato in legno di pino laccato, resistente alle intemperie. Gancio in acciaio inox. **ES** Bloque de madera evita que las pizarras modelo Sandwich se cierren debido a vientos fuertes. Hecho en madera de pino resistente a la intemperie. El gancho es de acero inoxidable. **PT** Previne o fecho dos expositores de exterior em consequência de ventos fortes. Madeira de pinheiro lacada, adequada a exterior. Gancho em aço inoxidável. **NL** Voorkomt dat het stoepbord bezwijkt bij harde wind. Massief gelakt grenen, bestand tegen alle weersomstandigheden. Roestvrijstalen schroefhaak inbegrepen.



60KM/H

1 12 36

€8,50 | SB-WIND | 20,5x13,8x4,7cm | 0,2kg

LED Lamp

All weather resistant LED lamp designed to illuminate any pavement chalkboard and/or information display. Optionally powered by the waterproof Securit® battery pack with advanced lithium ion technology. Two hours charge gives 8 to 12 hours power. 5m electrical power cable included.

FR Lampe LED conçue pour illuminer des panneaux trottoir et/ou des présentoirs menus. Câble d'alimentation de 5 mètres de long inclus. *Peut être utilisée avec la batterie Securit®, technologie avancée Lithium-ion. Charge en 2 heures, et capacité d'autonomie jusqu'à 12 heures. **DE** LED Lampe für die Beleuchtung von allen handelsüblichen Gehwegtafeln und/oder Informations-/Menükartendisplays. 5m Netzkabel inklusive. *Betrieben mit einer Securit® Batterie. Mit fortgeschrittener Lithium Ionen Technologie. Die Batterie hat ca. 2 Stunden Ladezeit und bis zu 12 Stunden Nutzungsdauer. **IT** Lampada a LED con attacco a clip per illuminare lavagne, leggi ed espositori di notte. Utilizzabile all'esterno con 5 metri di cavo. *In alternativa, utilizzabile anche con la batteria ricaricabile Securit®, che grazie alla sua moderna tecnologia assicura 12 ore di luce, con solo 2 ore di ricarica. **ES** Lámpara LED con clip diseñada para iluminar cualquier pizarra y expositor. La lámpara incluye un cable de 5 metros. *Utilizable también con la batería Securit®, que gracias a su tecnología de avanzada demora sólo 2 horas en cargarse y permite de 12 horas de energía. **PT** Lâmpada LED concebida para iluminar expositores de menu Securit® e/ou displays de informação. Cabo de 5 metros incluído. *A ser utilizada com baterias Securit® que, graças à sua tecnologia avançada demora apenas 2 horas a carregar e assegura de 8 a 12 horas de energia. **NL** Weersbestendige LED-lamp om elk stoepbord en/of informatie display te verlichten. Inclusief 5m stroomkabel. *Bruikbaar met waterdichte Securit® batterij, voorzien van geavanceerde lithium-ion-technologie. Twee uren opladen voor 8 tot 12 uur stroom.



1 - 6

1 €29,90 | LP-BL-1 | 27x7,5x11cm | 0,4kg

2 - 6

2 €49,90 | LP-BL-2 | 27x7,5x11cm | 0,7kg

1 - 24

3 €85,00 | MCS-BATT | 16,5x7,5x1,3cm | 0,3kg

SILHOUETTE STICK

Precision cut, flexible, double-sided, easy to clean chalkboard writing surface. UV, shock, stain and scratch resistant. Pinewood spike, suitable for any soft ground surface. Chalk marker included.

FR Surface d'écriture ardoise double-face, souple, facile à nettoyer et coupée avec précision. Résistant aux UV, chocs, tâches et rayures. Pic en bois résineux, approprié pour toutes surfaces meubles. Un feutre-craie inclus.

DE Kreidetafel mit Holzstab zum Einstecken in die Erde oder andere weiche Untergründe. Präzise geformte, flexible, einfach zu reinigende, doppelseitige Schreiboberfläche. UV-, stoß-, schmutz- und kratzbeständig. Verschiedene Formen erhältlich. Inklusive einem Securit® Kreidestift.

IT Lavagna realizzata con precisione con superficie flessibile utilizzabile da entrambi i lati. Antigraffio, resistente agli agenti atmosferici e raggi UV. Punta in legno di pino da inserire in qualsiasi tipo di superficie morbida. Pennarello a gesso liquido incluso.

ES Pizarra hecha con precisión sobre una superficie flexible. Fácil de limpiar, utilizable en ambas caras. Resistente a los rayos UV, golpes, manchas y rayones. Estaca de madera de pino, apta para cualquier tipo de superficie blanda. Marcador de tiza incluido.

PT Corte de precisão, superfície de escrita flexível, dupla-face e fácil de limpar. Resistente a UV, quedas, manchas e riscos. Pico de madeira, adequado a qualquer superfície macia. Espigão em madeira de pinheiro, adequado a qualquer superfície suave. Marcador incluído.

NL Precisie gesneden, flexibel, eenvoudig te reinigen, dubbelzijdig beschrijfbaar krijtborden. UV-, schok-, vlek- en krasbestendig. Grenen steekstok, geschikt voor elk zacht grondoppervlak. Krijtstift inbegrepen.



1 6 60

1 €16,00 | FBS-RECTANGLE | 73,5x45x0,2cm | 0,4kg

2 €16,00 | FBS-ARROW | 67x49,2x0,2cm | 0,3kg

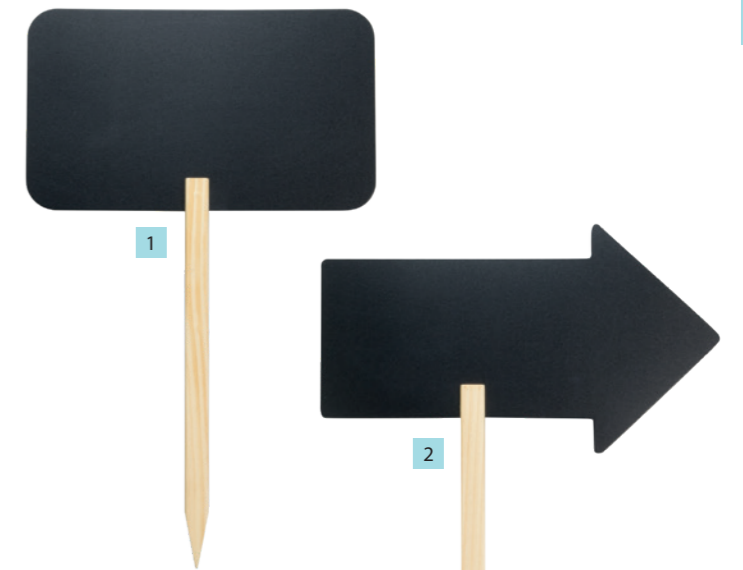

MULTIBOARD

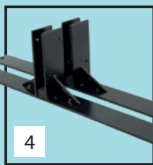
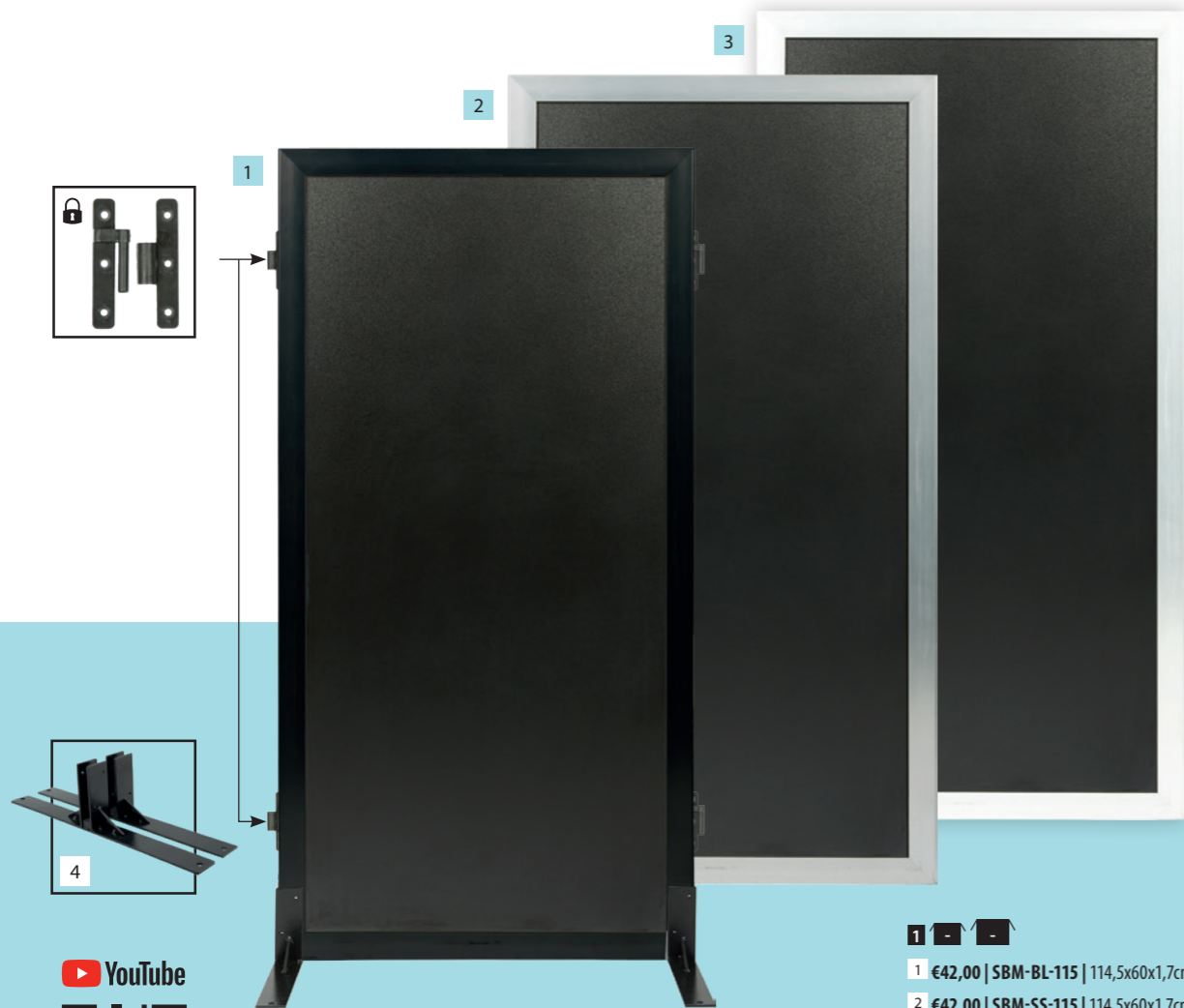

- 1** €42,00 | SBM-BL-115 | 114,5x60x1,7cm | 3,3kg
- 2** €42,00 | SBM-SS-115 | 114,5x60x1,7cm | 3,3kg
- 3** €42,00 | SBM-WT-115 | 114,5x60x1,7cm | 3,3kg
- 2** €23,00 | SBM-FEET | 40,2x14,4x4cm | 1,4kg

Multiboard system with colored polypropylene frame. All-weather resistant, robust hard nylon connecting hinges, scratch resistant, easy to clean, non-porous writing surface. Rubber protective corners included. Additional feet available for extra stability.

FR Système de Multi-panneaux, avec cadre en polypropylène, résistant aux intempéries, avec charnières robustes en nylon. Surface d'écriture non poreuse résistante aux rayures, facile à nettoyer. incluant des coins protecteurs en caoutchouc.

DE Multiboard-System mit lackiertem Polypropylen Rahmen. Witterungsbeständige, kratzfeste, einfach zu reinigende, non-poröse Kreidetafeloberfläche mit robusten Nylonscharnieren. Inklusive Gummi-Schutz-Ecken.
IT Lavagne Multi-uso collegabili tra loro. Ideale per realizzare separé comunicativi. Realizzata in polipropilene con cornice laccata e cerniere in nylon robusto. Resistente agli agenti atmosferici. Superficie di scrittura non porosa, antigraffio e facile da pulire. Gommmini protettivi per gli angoli inclusi.
ES Sistema multi-vallado de pizarras con superficie de escritura no porosa. El marco es de polipropileno lacado, resistente a cualquier tipo de clima y a rayones.

Fácil de limpiar. Las bisagras conectoras son de nylon robusto. Incluye esquinas protectoras de goma.
PT Sistema Multi-boards, composto por molduras de polipropileno lacado. Adequada para o exterior, com dobradiças de nylon robusto. Superfície de escrita não porosa, anti-riscos e fácil de limpar. Proteção de cantos em borracha incluída.
NL Multiboard-systeem met gekleurd polypropyleen frame. Weerbestendig, met stevige scharnieren van hard nylon, krasbestendig, eenvoudig te reinigen, niet-poreus schrijfpoppvlak. Rubberen beschermhoeken inbegrepen. Poten voor extra stabiliteit apart verkrijgbaar.

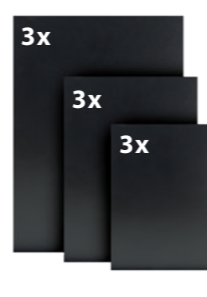



TABLE BOARDS

- FR ARDOISES DE TABLE
- DE TISCHKREIDETAFELN
- IT LAVAGNE DA TAVOLO
- ES PIZARRAS DE MESA
- PT QUADROS DE MESA
- NL TAFEL KRIJTBORDEN

ELEGANT



1 - 6

- 1 €16,50 | ELE-M-LA | 32,3x27x7,1cm | 0,5kg
- 2 €12,50 | ELE-M-ME | 23,3x20x6cm | 0,3kg
- 3 €16,50 | ELE-BL-LA | 32,3x27x7,1cm | 0,5kg
- 4 €12,50 | ELE-BL-ME | 23,3x20x6cm | 0,3kg
- 5 €16,50 | ELE-B-LA | 32,3x27x7,1cm | 0,5kg
- 6 €12,50 | ELE-B-ME | 23,3x20x6cm | 0,3kg
- 7 €16,50 | ELE-TE-LA | 32,3x27x7,1cm | 0,5kg
- 8 €12,50 | ELE-TE-ME | 23,3x20x6cm | 0,3kg
- 9 €15,00 | ELE-DB-ME | 29,7x20,2x6cm | 0,3kg
- 10 €20,00 | ELE-DB-LA | 32,3x27x7,1cm | 0,5kg

1 - 10

- 11 €10,50 | ELE-M-SM | 17,5x15,5x5cm | 0,2kg
- 12 €10,50 | ELE-BL-SM | 17,5x15,5x5cm | 0,2kg
- 13 €10,50 | ELE-B-SM | 17,5x15,5x5cm | 0,2kg
- 14 €10,50 | ELE-TE-SM | 17,5x15,5x5cm | 0,2kg

3 - 5 - 15

- 15 €12,50 | ELE-S-LA | A4 | 0,4kg
- 16 €10,50 | ELE-S-ME | A5 | 0,2kg

3 - 5 - 20

- 17 €8,25 | ELE-S-SM | A6 | 0,1kg

1 - 5

- 18 €25,00 | TT-DB-LA | 47x26x7cm | 0,6kg
- 19 €30,00 | TT-DB-XL | 54x35x7cm | 0,8kg

X SKU/item X Inner X Master

Precision cut, flexible, easy to clean, removable double-sided chalkboard writing surfaces. UV, shock, stain and scratch resistant. Lacquered rubberwood base, all-weather resistant. One double-sided chalkboard surface included. Additional set of 3 double-sided chalkboard writing surfaces is available.

FR Chevalets de table en bois dur disponibles en formats A6, A5 et A4. Ardoise amovible pour faciliter l'écriture et le nettoyage. Utiliser avec les feutres-craie Securit®.

DE Kreidetafeln mit lackiertem Holzfuß in U-Form. Präzise geformte, flexible, einfach zu reinigende Kreidetafeln mit non-poröser Oberfläche. Kreidetafel ist austauschbar und beidseitig beschreibbar. UV-, stoß-, schmutz- und kratzbeständig. Inklusive einem Securit® Kreidestift. In verschiedenen Größen erhältlich.

IT Lavagne con base in legno duro esotico di alta qualità, resistente ai raggi UV e agli agenti atmosferici. Superficie di scrittura ad inserimento utilizzabile su entrambi i lati. Antigraffio, flessibile e facile da pulire. Set da 3 ricambi disponibile.

ES Siluetas flexibles recortadas con precisión, fáciles de limpiar y desmontables. Resistentes a los rayos UV, golpes, manchas y rayones. Base de madera lacada resistente a cualquier tipo de clima. Incluye una pizarra de doble cara. Pack adicional de 3 piezas disponible.

PT Flexíveis, fáceis de limpar e com superfícies de escrita removíveis. Resistente a riscos, manchas, quedas e UV. Base de madeira lacada adequada a diferentes climas. Superfície de escrita dupla-face incluída. Conjunto adicional de 3 inserções disponível.

NL Precisie gesneden, flexibel, eenvoudig te reinigen, uitneembare dubbelzijdig beschrijfbaar krijtborden. UV-, schok-, vlek- en krasbestendig. Gelakte rubberhouten voet, bestand tegen alle weersomstandigheden. Eén dubbelzijdig beschrijfbaar krijtbord inbegrepen. Extra set van 3 dubbelzijdig beschrijfbaar krijtborden beschikbaar.

TOP

HANDLE



EN Chalkboard not removable **FR** Ardoise non amovible
DE Kreidetafel nicht austauschbar
IT Lavagna non estraibile **ES** Pizarra no desmontable
PT Quadros não removíveis **NL** Niet uitneembaar krijtbord



SILHOUETTE WOOD AND MINI

Precision cut, flexible, easy to clean, double-sided chalkboard writing surfaces in assorted designs. UV, shock, stain and scratch resistant. Lacquered wooden base. Chalk marker included.

FR Surface d'écriture coupée avec précision, souple et facile à nettoyer, divers modèles disponibles. Résistant aux UV, aux chocs, aux tâches et aux rayures. Base en bois laqué. Un feutre-craie blanc inclus.

DE Kreidetafeln mit lackiertem Holzfuß in verschiedenen Formen. Präzise geformte, flexible, einfach zu reinigende Kreidetafeln mit non-poröser Oberfläche. Beidseitig beschreibbar. UV-, stoß-, schmutz- und kratzbeständig. Inklusive einem Securit® Kreidestift.

IT Lavagna con base in legno duro laccato disponibile in molteplici design. Superficie di scrittura utilizzabile su entrambi i lati e facile da pulire. Flessibile, antigraffio e resistente ai raggi UV e agli agenti atmosferici. Pennarello a gesso liquido incluso.

ES Siluetas flexibles en varios diseños, recortadas con precisión, fáciles de limpiar. Resistentes a los rayos UV, golpes, manchas y rayones. Base de madera lacada. Marcador de tiza incluido.

PT Diferentes formas cortadas com precisão, flexíveis e fáceis de limpar. Resistente a riscos, quedas e UV. Base de madeira lacada. Marcador incluído.

NL Precisie gesneden, flexibel, eenvoudig te reinigen, dubbelzijdig beschrijfbaar krijtborden in verschillende ontwerpen. UV-, schok-, vlek- en krasbestendig. Gelakte houten voet. Krijstift inbegrepen.



- 1 €13,50 | FBT-CARRY | 33,5x21x6cm | 0,3kg
- 2 €13,50 | FBT-MEMO | 34,5x21x6cm | 0,3kg
- 3 €13,50 | FBT-HOUSE | 32x23x6cm | 0,2kg
- 4 €13,50 | FBT-NOTES | 34x21x6cm | 0,3 kg
- 5 €13,50 | FBT-CUP | 21,3x33,5x6cm | 0,2kg
- 6 €13,50 | FBT-PLATE | 24x25,3x6cm | 0,2kg
- 7 €13,50 | FBT-TEAPOT | 24x25,3x6cm | 0,2kg

- 8 €8,95 | FBT-CUP-3 | 9x13,5x2cm | 0,1
- 9 €8,95 | FBT-MIX-3 | 10x13,5x2cm | 0,1kg
- 10 €8,95 | FBT-PLATE-3 | 10x10,5x2cm | 0,1kg
- 11 €8,95 | FBT-TEAPOT-3 | 10x13,2x2cm | 0,1kg

- 12 €10,35 | FBT-RECT-4 | 7,5x9x2cm | 0,1kg

SILHOUETTE ALUMINIUM



1



2



3



4



5



6



7

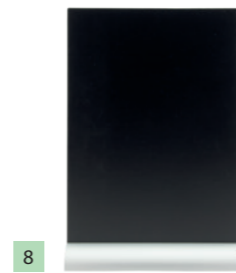

8



9



10



11



12



13



Precision cut, flexible, easy to clean, double-sided chalkboard writing surfaces in assorted designs. UV, shock, stain and scratch resistant. Aluminium base. Chalk marker included.

FR Surface d'écriture coupée avec précision, souple et facile à nettoyer, divers modèles disponibles. Résistant aux UV, aux chocs, aux tâches et aux rayures. Base en aluminium. Un feutre-craie blanc inclus.

DE Kreidetafeln mit Aluminiumfuß in verschiedenen Formen. Präzise geformte, flexible, einfach zu reinigende Kreidetafeln mit non-poröser Oberfläche. Beidseitig beschreibbar. UV-, stoß-, schmutz- und kratzbeständig. Lackierter Holzfuß. Inklusive einem Securit® Kreidestift.

IT Lavagna con base in alluminio disponibile in molteplici design. Superficie di scrittura utilizzabile su entrambi i lati e facile da pulire. Flessibile, antigraffio e resistente ai raggi UV e agli agenti atmosferici. Pennarello a gesso liquido incluso.

ES Siluetas flexibles en varios diseños, recortadas con precisión, fáciles de limpiar. Resistentes a los rayos UV, golpes, manchas y rayones. Base de aluminio. Marcador de tiza incluido.

PT Diferentes formas cortadas com precisão, flexíveis e fáceis de limpar. Resistente a manchas, riscos, quedas e UV. Base em alumínio. Marcador incluído.

NL Precisie gesneden, flexibel, eenvoudig te reinigen, dubbelzijdig beschrijfbaar krijtborden in verschillende ontwerpen. UV-, schok-, vlek- en krasbestendig. Aluminium basis. Krijtstift inbegrepen.

1 2 3 4 5 6

- 1 €13,50 | FBTA-PLATE | 24x24,5x6cm | 0,2kg
- 2 €13,50 | FBTA-CUP | 21,5x33,6x6cm | 0,2kg
- 3 €13,50 | FBTA-CHAMPAIGN | 35,5x23x6cm | 0,2kg
- 4 €13,50 | FBTA-WINE | 34,5x23x6cm | 0,2kg
- 5 €13,50 | FBTA-COCKTAIL | 34,5x21x6cm | 0,2kg
- 6 €13,50 | FBTA-BEER | 34x21,3x6cm | 0,2kg
- 7 €13,50 | FBTA-MENU | 34,2x21x6cm | 0,2kg
- 8 €13,50 | FBTA-A4 | 30,8x21x6cm | 0,2kg
- 9 €13,50 | FBTA-PIZZA | 24x34x6cm | 0,2kg
- 10 €13,50 | FBTA-SANDWICH | 24x34x6cm | 0,2kg
- 11 €13,50 | FBTA-BURGER | 25x27,5x6cm | 0,2kg
- 12 €13,50 | FBTA-ICECREAM | 33,5x23x6cm | 0,2kg
- 13 €13,50 | FBTA-CHEF | 34,5x22x6cm | 0,2kg

SILHOUETTE TAGS



Precision cut, flexible, double-sided, easy to clean chalkboard writing surfaces. UV, shock, stain and scratch resistant. Chalk marker included.

FR Surface d'écriture ardoise double-face, souple, facile à nettoyer et coupée avec précision. Résistant aux UV, chocs, tâches et rayures. Un feutre-craie blanc inclus.

DE Kreidetafel-Einstecker. Präzise geformte, flexible und einfach zu reinigende, doppelseitige Schreiboberfläche. UV-, stoß-, schmutz- und kratzbeständig. In verschiedenen Formen erhältlich. Inklusive einem Securit® Kreidestift.

IT Lavagne Tag realizzate con grande precisione su una superficie flessibile, antigraffio e resistenti

agli agenti atmosferici e raggi UV. Utilizzabile da entrambi i lati e pennarello a gesso liquido incluso.

ES Etiqueta hecha con precisión sobre una superficie flexible. Fácil de limpiar, utilizable en ambas caras. Resistente a los rayos UV, golpes, manchas y rayones. Marcador de tiza incluido.

PT Formas cortadas com precisão. Superfície de escrita flexível, dupla-face e fácil de limpar. Resistente a UV, quedas, manchas e riscos. Pico de madeira, adequado a qualquer superfície macia. Marcador incluído.

NL Precisie gesneden, flexibel, eenvoudig te reinigen, dubbezijdig beschrijfbaar krijtborden. UV-, schok-, vlek- en krasbestendig. Krijtstift inbegrepen.



- 1** €6,20 | TAG-RECTANGLE-5 | 18x8x0,1cm | 0,03kg
- 2** €6,20 | TAG-BUBBLE-5 | 18x8,1x0,1cm | 0,03kg
- 3** €6,20 | TAG-BUTTERFLY-5 | 18x7,5x0,1cm | 0,03kg
- 4** €6,20 | TAG-FLOWER-5 | 18x7x0,1cm | 0,03kg

L-BOARDS

Easy to clean acrylic, stackable, robust and stable chalkboard writing surfaces with a frosted-finish front and a glossy back. UV, shock, stain and scratch resistant.

FR Surface d'écriture en acrylique, facile à nettoyer, empilable, robuste et stable avec une finition mate sur le devant et brillante au dos. Résistant aux UV, chocs, tâches et rayures.

DE Einfach zu reinigende Acryl-Tafeln im L-Format. Stabile, robuste und stapelbare Kreidetafeln mit einer matten Vorder- und einer glänzenden Rückseite. UV-, stoß-, schmutz- und kratzbeständig.

IT Lavagne in acrilico nero a forma di L. Resistenti e facili da pulire. Rifinitura della lavagna frontale satinata e retro lucido. Resistente ai raggi UV e agli agenti atmosferici.

ES Pizarra de acrílico negro en forma de L, robusta, estable, apilable y fácil de limpiar. La parte frontal es mate y la posterior es brillante. Resistente a los rayos UV, golpes, manchas y rayones.

PT Superfícies de escrita em lousa fáceis de limpar, acrílicas, empilháveis, robustas e estáveis, com uma frente em acabamento fosco e uma parte posterior brilhante. UV, choque, mancha e resistente a arranhões.

NL Eenvoudig te reinigen acryl, robuust en stabiele krijtborden met een mat afgewerkte omslag en een glanzende achterkant. UV-, schok-, vlek- en krasbestendig.

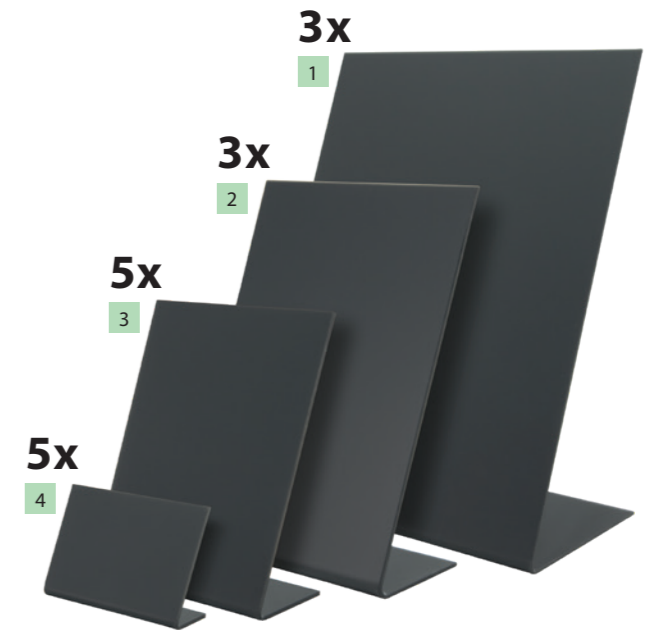

- 1** €13,50 | TBA-BL-A5 | 21,5x15x8,5cm | 0,3kg
- 2** €10,35 | TBA-BL-A6 | 15,5x10,5x5cm | 0,1kg
- 3** €10,35 | TBA-BL-A7 | 11,5x7,5x4,5cm | 0,1kg
- 4** €9,30 | TBA-BL-A8 | 7x7,5x3,5cm | 0,1kg





MINI EASEL

Non-removable, easy to clean chalkboard writing surfaces. UV, shock, stain and scratch resistant. Lacquered wooden support, all-weather resistant. Available singly or as a pack of 3.

FR Surface d'écriture non amovible, facile à nettoyer, résistant aux UV, aux chocs, aux tâches et aux rayures. Support en bois laqué, résistant aux intempéries. Un feutre-craie blanc inclus

DE Kleine Kreidetafelstaffelei. Flexible und einfach zu reinigende Kreidetafeln mit non-poröser Oberfläche. UV-, stoß-, schmutz-, kratzbeständig. Lackierter, witterungsbeständiger Holzfuß. Tafel nicht austauschbar.

IT Lavagna con cavalletto treppiede. Superficie di scrittura non estraibile, flessibile, antigraffio e facile da pulire. Base in legno duro laccato, resistente ai raggi UV e agli agenti atmosferici.

ES Pizarra sobre caballete no desmontable. Superficie de escritura fácil de limpiar. Resistente a los rayos UV, golpes, manchas y rayones. Base de madera lacada dura, resistente a cualquier tipo de clima.

PT Superfícies de escrita dupla-face removíveis, flexíveis e fáceis de limpar. Possibilidade de utilização como poster ou como moldura. Resistente a riscos, quedas e UV. Suporte em madeira lacada.

NL Niet-verwijderbare, eenvoudig te reinigen krijtbord schrijfpervlakken. UV-, schok-, vlek- en krasbestendig. Gelakte houten voet, weersbestendig.



1 1x MINI +
2 3x MINI

3 1x MINI +
4 3x MINI

5 1x MINI +
6 3x MINI

1 6 54

1 €10,35 | MNI-B-KR-1 | 24,4x15x13,5cm | 0,1kg

3 €10,35 | MNI-M-KR-1 | 24,4x15x13,5cm | 0,1kg

5 €10,35 | MNI-BL-KR-1 | 24,4x15x13,5cm | 0,1kg

3 - 10

2 €20,90 | MNI-B-KR | 24,4x15x13,5cm | 0,3kg

4 €20,90 | MNI-M-KR | 24,4x15x13,5cm | 0,3kg

6 €20,90 | MNI-BL-KR | 24,4x15x13,5cm | 0,3kg

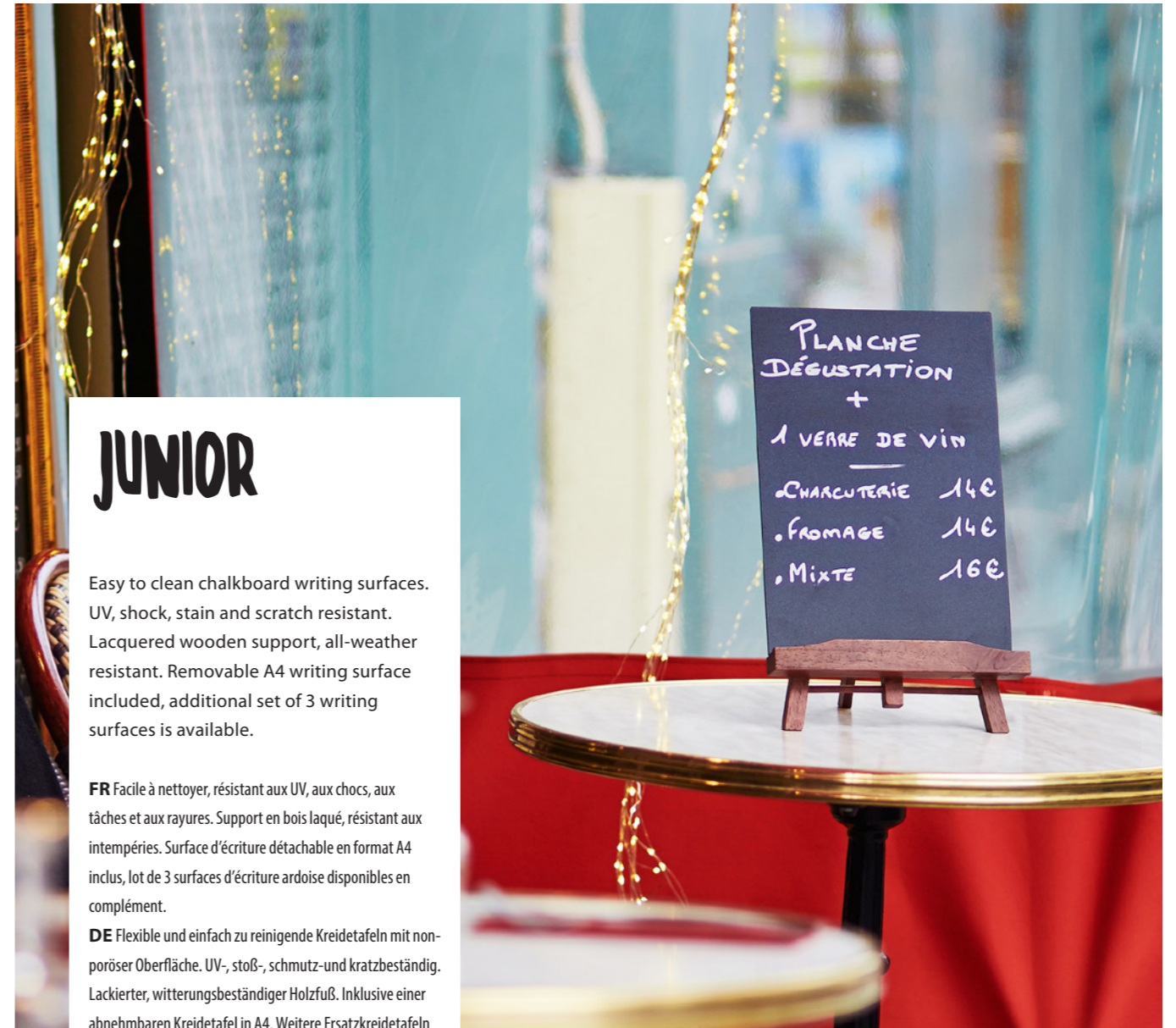

JUNIOR

Easy to clean chalkboard writing surfaces. UV, shock, stain and scratch resistant. Lacquered wooden support, all-weather resistant. Removable A4 writing surface included, additional set of 3 writing surfaces is available.

FR Facile à nettoyer, résistant aux UV, aux chocs, aux tâches et aux rayures. Support en bois laqué, résistant aux intempéries. Surface d'écriture détachable en format A4 inclus, lot de 3 surfaces d'écriture ardoise disponibles en complément.

DE Flexible und einfach zu reinigende Kreidetafeln mit non-poröser Oberfläche. UV-, stoß-, schmutz- und kratzbeständig. Lackierter, witterungsbeständiger Holzfuß. Inklusive einer abnehmbaren Kreidetafel in A4. Weitere Ersatzkreidetafeln im 3er Set separat erhältlich.

IT Lavagna con cavalletto treppiede. La superficie di scrittura è flessibile, antigraffio e facile da pulire. Base in legno duro laccato, resistente ai raggi UV e agli agenti atmosferici. Superficie di scrittura doppia rimovibile in formato A4 inclusa. Disponibili in set da 3.

ES Pizarra sobre caballete con superficie de escritura fácil de limpiar. Resistente a los rayos UV, golpes, manchas y rayones. Base de madera lacada dura, resistente a cualquier tipo de clima. Incluye superficie de escritura A4 de doble cara y desmontable. Set adicional de 3 pizarras disponible.

PT Quadro em ardósia com suporte de madeira lacada. Fácil de limpar, UV, choque, mancha e resistente a arranhões. Resistente a todos os climas. Superfície de escrita removível em A4 incluída. Conjunto adicional de 3 superfícies de escrita disponível.

NL Eenvoudig te reinigen krijtbord schrijfpervlakken. UV-, schok-, vlek- en krasbestendig. Gelakte houten driepoot, weerbestendig. Verwijderbaar A4 beschrijfbaar krijtbord inbegrepen, extra set van 3 krijtborden apart beschikbaar.



7



1 - 10 7 €16,50 | JUN-M-A4 | 35,5x21,8x18cm | 0,3kg

MINI SANDWICH BOARD

Easy to clean, double-sided, removable chalkboard writing surfaces. Usable as poster and/or photo frame. UV, shock and scratch resistant. Lacquered wooden stand.

FR Surface d'écriture amovible, double-face, facile à nettoyer. Utilisable comme porte-affiche et/ou cadre photo. Résistant aux UV, chocs, tâches et rayures. Support en bois laqué. **DE** Mini-Tisch-Kundenstopper. Einfach zu reinigende, doppelseitige Kreidetafel-Schreiboberfläche. Als Poster-/Fotorahmen zu verwenden. UV-, stoß-, schmutz-, kratzbeständig. **IT** Utilizzabile sia come lavagna che come porta foto. Cornice in legno laccato e lavagna estraibile, adoperabile su entrambi i lati. La superficie di scrittura è realizzata con un materiale flessibile, antigraffio, resistente ai raggi UV e agli agenti atmosferici. **ES** Utilizable en ambos lados como marco de fotos y/o como pizarra. Superficie de escritura fácil de limpiar, de doble cara y desmontable. Resistente a los rayos UV, golpes, manchas y rayones.

PT Utilizável em ambos lados como moldura e / ou quadro-negro. Forma cortada com precisão, flexível e fácil de limpar. Resistente a UV, quedas, manchas e riscos. **NL** Eenvoudig te reinigen, dubbelzijdige, verwijderbare krijtborden. Bruikbaar als poster en/of fotolijst. UV-, schok- en krasbestendig. Gelakte houten standaard.



180°

CHALKBOARD / POSTER FRAME

1 | 6 | 54 | €10,35 | SBS-B-MNI | 25x15,2x2cm | 0,2kg

MINI SANDWICH SIGN

Precision cut, flexible, double-sided, easy to clean chalkboard writing surface. UV, shock, stain and scratch resistant. Chalk marker and elastic cord included.

FR Surface d'écriture ardoise double-face, souple, facile à nettoyer et résistante aux UV, chocs, tâches et rayures. Feutre-craie et attache élastique inclus.

DE Mini-Tischaufsteller im A-Format mit präzise geformter, flexibler und einfach zu reinigender, doppelseitiger Kreidetafeloberfläche. UV-, stoß-, schmutz- und kratzbeständig. Inklusive einem Securit® Kreidestift und Gummiband. **IT** Lavagne da tavola/segnaposto realizzate con precisione, flessibili e con una superficie di scrittura doppia facile da pulire. Antiurto, antigraffio e resistente ai raggi UV. Supporto elastico e pennarello a gesso liquido incluso. **ES** Mini caballete cortado con precisión, flexible, superficie de escritura fácil de limpiar, de doble cara y desmontable. Resistente a los rayos UV, golpes, manchas y rayones. Elástico y marcador de tiza incluido. **PT** Forma cortada com precisão, criando uma superfície de escrita dupla-face, flexível e fácil de limpar. Resistente a UV, quedas, manchas e riscos. Elástico e marcador incluído. **NL** Precisie gesneden, flexibel, eenvoudig te reinigen, dubbelzijdig beschrijfbaar krijtbord. UV-, schok-, vlek- en krasbestendig. Krijtstift en elastisch koord inbegrepen.

5x



5 | 6 | 60

€7,25 | TAG-SBS-WT | 8,5x5x0,5cm | 0,1kg



TAGS & TAG HOLDERS

Precision cut, easy to clean, flexible, double-sided chalkboard writing surfaces. UV, shock, stain and scratch resistant, available in varied sizes, in black or white. 2 plastic holders, 4 spikes and chalk marker included.

FR Disponible en lot de 5, 10 ou 20 pièces, selon la taille choisie en noir ou blanc. Facile à nettoyer, surface d'écriture souple et double-face. Résistant aux UV, chocs, tâches et rayures. **DE** Kleine Kreidetafelplättchen mit präzise geformter, flexibler, einfach zu reinigender, doppelseitiger Schreiboberfläche. UV-, stoß-, schmutz und kratzbeständig. Erhältlich in verschiedenen Größen in den Farben Schwarz & Weiß. **IT** Lavagne Tag realizzate con precisione su una superficie di scrittura doppia, antigraffio e facili da pulire. Resistenti ai raggi UV e agli agenti atmosferici. Disponibili in vari formati e nei colori bianco o nero. **ES** Etiquetas recortadas con precisión, superficie de escritura utilizable en ambas caras, flexible, fácil de limpiar. Resistentes a los rayos UV, golpes, manchas y rayones. Disponibles en varios tamaños y en blanco o negro. Incluye 2 soportes de plástico, 4 pinchos y un marcador. **PT** Superfícies de escrita dupla-face, fáceis de limpar e flexíveis. Resistentes a quedas, manchas, riscas e UV. Disponível em preto e branco. 2 Suportes de plástico, 4 picos e marcador incluídos. **NL** Precisie gesneden, eenvoudig te reinigen, flexibel, dubbelzijdig beschrijfbaar krijtbord tags. UV-, schok-, vlek- en krasbestendig, verkrijgbaar in verschillende maten, beschikbaar in zwart en wit. 2 plastic houders, 4 spikes en krijtstift inbegrepen.

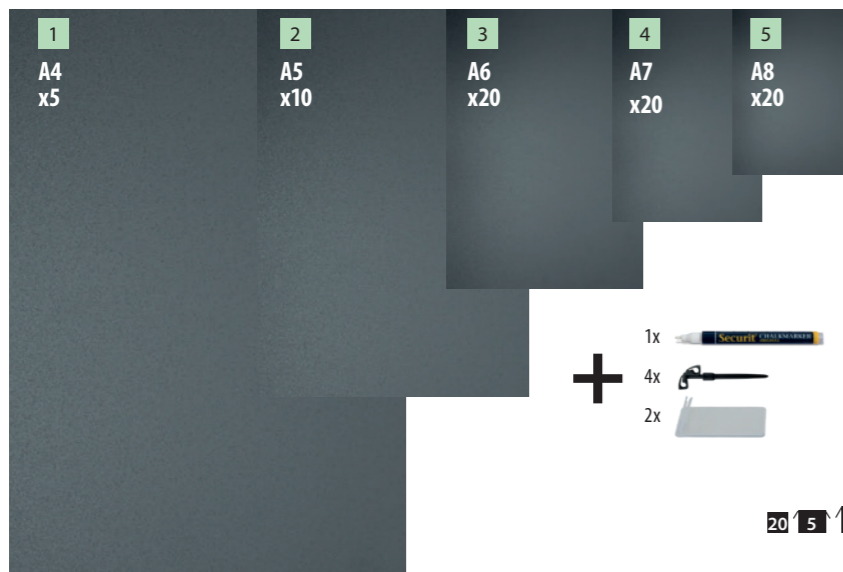

5 5 15 1 €15,75 | TAG-A4-WT | 29,7x21x0,1cm | 0,3kg

10 5 15 2 €15,75 | TAG-A5-WT | 21x14,8x0,1cm | 0,2kg

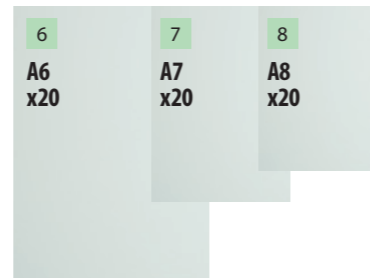

20 5 15 3 €15,75 | TAG-A6-WT | 14,3x10,5x0,1cm | 0,2kg
 4 €13,50 | TAG-A7-WT | 10,5x7,4x0,1cm | 0,2kg
 5 €10,50 | TAG-A8-WT | 7,4x5,2x0,1cm | 0,2kg
 6 €15,75 | TAG-A6-BL | 14,3x10,5x0,1cm | 0,2kg
 7 €13,50 | TAG-A7-BL | 10,5x7,4x0,1cm | 0,2kg
 8 €10,50 | TAG-A8-BL | 7,4x5,2x0,1cm | 0,2kg

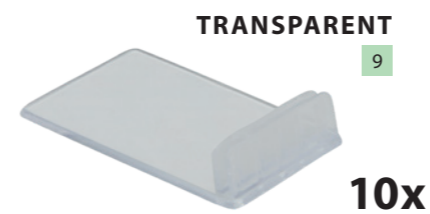
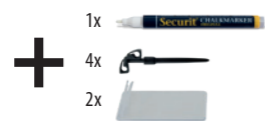

10 6 60 9 €6,20 | TAG-HLD-TR | 1x4x0,6cm | 0,05kg

20 6 60 10 €6,20 | TAG-HLD-BL | 5x1,1x0,1cm | 0,2kg

6 6 60 11 €13,50 | TAG-HLD-AC | 10x2,5x0,2cm | 0,02kg

12 €7,80 | TAG-HLD-CP | 5,5x1x0,2cm | 0,1kg

13 €10,35 | TAG-HLD-TE | 2,5x2,5x2,5cm | 0,1kg



20x



6x



6x

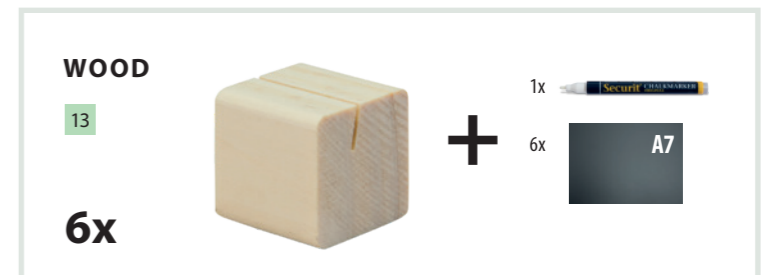

WOOD 13

6x

BOTTLE TAGS

Precision cut, flexible, double-sided, easy to clean chalkboard writing surfaces. UV, shock, stain and scratch resistant.
*Hanging cord included.

FR Ardoise pour bouteille double-face, souple, facile à nettoyer. Résistant aux UV, chocs, tâches et rayures. *Corde de suspension incluse. **DE** Kreidetafeln zum Beschriften von Flaschen. Präzise geformte, flexible, einfach zu reinigende, doppelseitige Schreiboberfläche mit Öffnung für den Flaschenhals. UV-, stoß-, schmutz- und kratzbeständig. *Inklusive Schnur zum Befestigen. **IT** Realizzate con precisione in modo da poter aderire alla bottiglia. Scrivibili su entrambi i lati e facili da pulire. Resistente ai raggi UV e agli agenti atmosferici. *Cordone incluso. **ES** Etiqueta para botellas hecha con precisión, flexible, fácil de limpiar y con superficie de escritura en ambas caras. Resistente a los rayos UV, golpes, manchas y rayones. *Incluye cuerda para suspender. **PT** Forma cortada com precisão. Superfície de escrita flexível, dupla-face e fácil de limpar. Resistente a quedas, manchas, riscos e UV. *Corda para pendurar incluída. **NL** Precisie gesneden, flexibel, eenvoudig te reinigen, dubbelzijdig beschrijfbaar krijtbord tags. UV-, schok-, vlek- en krasbestendig. * Inclusief ophangkoord.



10 6 60

3 €6,25 | TAG-B0-WT | 15,4x6,5x0,1cm | 0,01kg

6 6 60

4 €6,75 | TAG-BOTTLE | 5x8,3x0,2cm | 0,05kg



BOTTLE DISPLAYS



Stain and scratch resistant, easy to clean chalkboard writing surface in a wooden frame. All-weather resistant coated steel metal structure. Available in a one- or three-bottle size.

FR Surface d'écriture dans un cadre en bois, résistant aux tâches et aux rayures, facile à nettoyer. Structure en acier résistant aux intempéries. Disponible pour le port d'une bouteille ou de trois bouteilles.

DE Beschichtetes Flaschen-Display aus Metall. Über jeder Flasche ist eine kleine, schmutz- und kratzresistente, einfach zu reinigende Kreidetafel mit Holzrahmen. Erhältlich für 1 oder 3 Flaschen.

IT Espositore porta bottiglie con struttura in metallo rivestito che sostiene una lavagnetta con cornice in legno. Disponibile in 2 modelli per 1 o 3 bottiglie. Antigraffio e facile da pulire.

ES Expositor pizarra para botellas, resistente a manchas y rayones. Superficie de escritura fácil de limpiar. Marco de madera. Estructura metálica recubierta de acero resistente a cualquier tipo de clima. Disponible en un expositor de 1 ó 3 botellas.

PT Superfície de escrita resistente a manchas e riscos, fácil de limpar. Moldura de madeira. Estrutura de metal adequada a exterior. Disponível para 1 ou 3 garrafas.

NL Vlek- en krasbestendig, eenvoudig te reinigen krijtbordoppervlak in een houten frame. Weersbestendige gecoate stalen metalen structuur. Verkrijgbaar in formaat voor één of drie flessen.

1 - 5

1 €13,00 | WB-WR-1 | 45x11x11,3cm | 0,5kg

2 €36,50 | WB-WR-3 | 45x39x11,3cm | 1,7kg



TABLE CADDY

Precision cut, easy to clean, double-sided chalkboard writing surface with elastic bands. Lacquered wooden base, metal framework. Space to hold menus, with handle.

FR Ardoise double-face, facile à nettoyer, fourni avec bandeau élastique. Base en bois laqué, cadre en métal, espace de rangement des cartes-menu et poignée.

DE Tisch-Caddy mit präzise geformter, einfach zu reinigender Kreidetafel (non-porös, beidseitig beschreibbar) inkl. elastischem Band. Mit Zwischenraum zum Einschieben von Speisekarten. Lackierter Holzfuß mit Metallumrandung und Griff. UV-, stoß-, schmutz- und kratzbeständig.

IT Lavagna portamenù e portacondimenti con manico e banda elastica. Superficie di scrittura doppia, montata su una solida base di legno duro laccato. Parti in metallo delimitano lo spazio e sostengono la fuoriuscita di oggetti.

ES Pizarra porta menús y condimentos, formas recortadas con precisión, superficie de escritura fácil de limpiar, de doble cara con banda elástica. Base en madera lacada. El armazón y el mango están hechos de metal.

PT Superfície de escrita dupla-face com banda elástica. Base em madeira lacada, moldura de metal, pega e espaço para guardar menus.

NL Precisie gesneden, eenvoudig te reinigen, dubbelzijdig beschrijfbaar krijtbord met elastische banden. Gelakte houten voet, metalen frame. Ruimte om menukaarten te plaatsen, met handvat.



1 - 18

€19,50 | CAD-TE | 34,5x22x20cm | 0,9kg



CHALKBOARD TRAYS



Lacquered hardwood, easy to clean, chalkboard writing surfaces, three partitions. Available in two sizes.

FR Bois laqué, surface d'écriture ardoise double-face, facile à nettoyer, trois compartiments. Disponible en deux tailles. **DE** Lackiertes Kreidetafel-Tablett aus Hartholz mit einfach zu reinigender Oberfläche. In drei unterschiedlich große Fächer eingeteilt. Erhältlich in zwei Größen. **IT** Vassoio lavagna realizzato in legno duro laccato. Superficie d'appoggio scrivibile su entrambi i lati. Spazio per tre compartimenti. Disponibile in due misure. **ES** Bandeja pizarra de madera lacada. Superficie de escritura con 3 divisiones. Disponible en dos tamaños. **PT** Madeira lacada, fácil de limpar e com superfícies de escrita dupla-face, com três divisões. Disponível em dois tamanhos. **NL** Gelakt hardhout, eenvoudig te reinigen, beschrijfbaar krijtbord oppervlakken in drie compartimenten. Verkrijgbaar in twee maten.

1 - 5

1 €45,00 | RST-DB-60 | 60x40x4cm | 2,5kg

2 €35,00 | RST-DB-40 | 40x40x4cm | 1,3kg



TABLE SIGNS

Hard acrylic, washable, stackable sets of numbers and reservation signs. Reservation signs available in several languages.

FR Lots de numéros de table et chevalets de réservation en acrylique rigide, lavable et empilable. Indicateurs de réservation disponibles en plusieurs langues. **DE** Stapelbare Tischnummern-Sets und Reserviert-Schilder aus Acryl. Abwaschbar und stapelbar. Reserviert-Schilder in verschiedenen Sprachen erhältlich. **IT** Segnatavoli in acrilico rigido, lavabili e impilabili. Disponibili con numeri o con scritto "Riservato" in differenti lingue. **ES** Carteles de acrílico duro, lavables y apilables. Disponibles en sets con números o con texto "Reservado". Los carteles con texto "Reservado" están disponibles en varios idiomas.

PT Placas de mesa em acrílico, fáceis de limpar e empilháveis. Conjuntos de sequências de números ou conjuntos de placas de reservado. Placas de reservado disponíveis em vários idiomas. **NL** Hard acryl, eenvoudig te reinigen, stapelbare sets van nummers en reserveringsbordjes. Reserveringsbordjes beschikbaar in verschillende talen.



10 6 60 €9,95

1 Num 1-10 | **TN-1-10-WT**,
Num 11-20 | **TN-11-20-WT**,
Num 21-30 | **TN-21-30-WT**,

5,2x5,2x4,5cm | 0,1kg

Num 31-40 | **TN-31-40-WT**,
Num 41-50 | **TN-41-50-WT**,
Num 51-60 | **TN-51-60-WT**

5x



5 6 60 €9,95

2 **TN-RES-EN-WT**
3 **TN-RES-FR-WT**
4 **TN-RES-DE-WT**
5 **TN-RES-IT-WT**
6 **TN-RES-ES-WT**
7 **TN-RES-NL-WT**

5x10x4,5cm | 0,1kg

COFFEE STENCILS

Stainless steel powder stencils in heart and smiley shape.

FR Lot de 2 pochoirs en acier inoxydable en forme de coeur et de smiley. **DE** Edelstahl-schablonen um Kakao-Puder-Abbildungen in Form eines Herzen oder eines Smileys auf den Kaffee-Milchschaum zu zaubern. **IT** Stencil per decorare il caffè realizzati in acciaio inox a forma di cuore e faccina smiley. **ES** Esténciles de acero inoxidable para decorar el café con formas de corazón o de cara sonriente. **PT** Stencils de metal em forma de coração e de sorriso. **NL** Roestvrijstalen poederstencils in hart en smiley vorm.



2 24

€6,25 | **STN-SS-CO** | 10x12,4x0,1cm | 0,08kg



Ardoises murales
Wand Kreidetafeln
Lavagne da parete
Pizarras de pared
Quadros de parede
Wand krijtborden

WALL BOARDS

- FR ARDOISES MURALES
- DE WAND KREIDETAFELN
- IT LAVAGNE DA PARETE
- ES PIZARRAS DE PARED
- PT QUADROS DE PAREDE
- NL WAND KRIJTBORDEN

WOODY

Wood style frame, UV, shock, stain and scratch resistant, easy to clean, non-porous, double-sided chalkboard writing surfaces. Mounting hardware and chalk marker included.

FR Cadre effet bois (matière MDF), surface d'écriture non poreuse, double-face, facile à nettoyer et résistante aux UV, chocs, tâches et rayures. Kit de montage et feutre-craie inclus.

DE Kreidetafel mit Holzrahmen. UV-, stoß-, schmutz- und kratzbeständige Oberfläche mit non-poröser, doppelseitiger Schreiboberfläche. In verschiedenen Größen erhältlich. Inklusive Wandmontageset und einem Securit® Kreidestift.

IT Lavagna con cornice in legno. Superficie di scrittura doppia, non porosa, antigraffio, anti urto e resistente ai raggi UV. Kit montaggio a parete e pennarello a gesso liquido inclusi.

ES Pizarra con marco de madera. Superficie de escritura no porosa, fácil de limpiar, utilizable en ambas caras. Resistente a los rayos UV, golpes, manchas y rayones. Incluye marcador de tiza y kit para montaje sobre pared.

PT Moldura de madeira. Superfícies de escrita de lousa dupla face, resistentes a UV, choque, manchas e riscos, fáceis de limpar, não porosas. Ganchos para pendurar e marcador incluídos.

NL Hout-stijl frame. UV-, schok-, vlek- en krasbestendig, eenvoudig te reinigen, niet-poreus dubbelzijdig beschrijfbaar krijtborden. Inclusief montage materiaal en krijtstift.

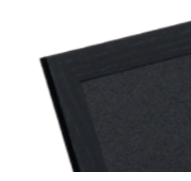

- 1 6 36
1 €8,25 | **WBW-BL-20-24** | 24x20x1cm | 0,2kg
- 1 6 24
2 €11,50 | **WBW-BL-20-40** | 40x20x1cm | 0,3kg
- 3 €13,50 | **WBW-BL-30-40** | 40x30x1cm | 0,5kg
- 1 - 6
4 €16,50 | **WBW-BL-40-60** | 60x40x1cm | 0,9kg
- 5 €28,50 | **WBW-BL-60-80** | 80x60x1cm | 2,3kg

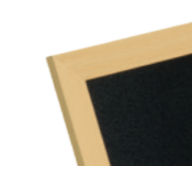

- 1 6 36
1 €8,25 | **WBW-TE-20-24** | 24x20x1cm | 0,2kg
- 1 6 24
2 €11,50 | **WBW-TE-20-40** | 40x20x1cm | 0,3kg
- 3 €13,50 | **WBW-TE-30-40** | 40x30x1cm | 0,5kg
- 1 - 6
4 €16,50 | **WBW-TE-40-60** | 60x40x1cm | 0,9kg
- 5 €28,50 | **WBW-TE-60-80** | 80x60x1cm | 2,3kg

☒ SKU/item ☒ Inner ☒ Master

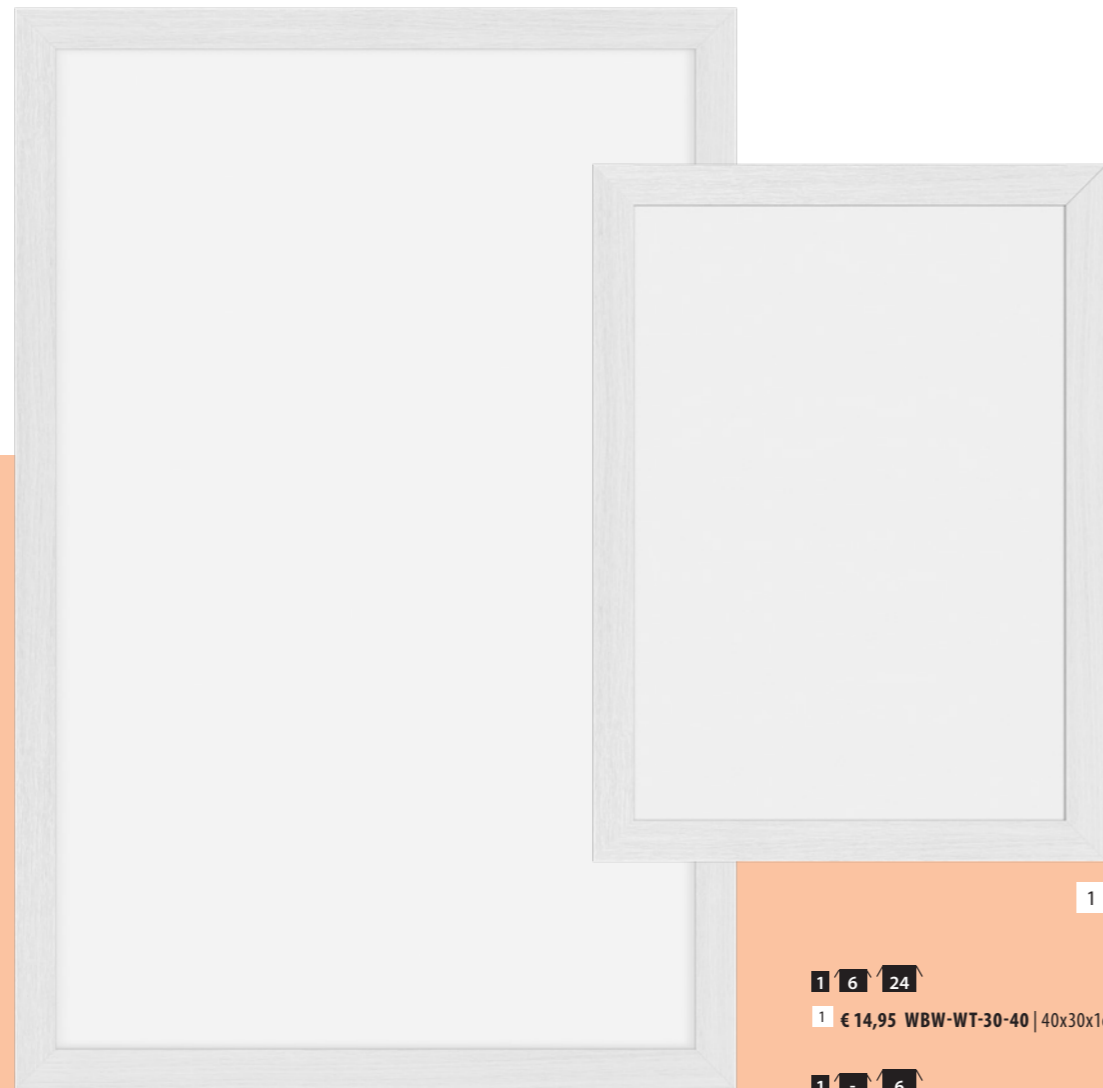

1

1 6 24

1 € 14,95 WBW-WT-30-40 | 40x30x1cm | 0,5kg

1 6 6

2 € 19,95 WBW-WT-40-60 | 60x40x1cm | 0,9kg

2

WOODY WHITE



Wood style frame. UV, shock, stain and scratch resistant, easy to clean, white double-sided chalkboard writing surfaces. Mounting hardware and two chalk markers included.

FR Cadre effet bois. Surface d'écriture en ardoise blanche double face, résistante aux rayons UV, aux chocs, aux tâches et aux rayures, facile à nettoyer. Vis de montage et deux feutres-craie inclus.

DE Kreidetafel mit hölzernem Rahmen und weißer Schreibfläche. Kratzfeste, einfach zu reinigende, non-poröse Kreidetafeloberfläche. Erhältlich in verschiedenen Größen. Inklusive Wandmontageset und zwei Securit® Kreidestiften.

IT Lavagna con cornice in legno ed una superficie di scrittura bianca doppia. Facile da pulire, antigraffio e resistente ai raggi UV e agli agenti atmosferici. Ganci per montaggio a parete e due pennarelli a gesso liquido inclusi.

ES Pizarra con marco de madera y con superficie blanca de escritura en ambas caras. Fácil de limpiar, resistente a los rayos UV, golpes, manchas y rayones. Incluye kit de montaje sobre pared y dos marcadores de tiza.

PT Quadro em madeira com superfície em ardósia e de escrita dupla em branco. Resistente aos raios UV, choques. Fácil de limpar. Dois marcadores e material de montagem incluídos.

NL Houtstijl lijst, eenvoudig te reinigen, witte dubbelzijdig beschrijfbaar krijtbord oppervlakken. UV-, schok-, vlek- en krasbestendig. Beschikbaar in twee maten. Inclusief bevestigingsmateriaal en twee krijtstiften.





1

1 6 36

1 €15,95 WBW-GL-BL-40 | 40x30x1cm | 0,7kg

1 6 6

2 €24,95 WBW-GL-BL-60 | 60x40x1cm | 1,2kg

2

WOODY TRANSPARENT

Wood style frame, easy to clean, double-sided glass writing surfaces. Shock, stain and scratch resistant. Available in two sizes. Mounting hardware and two chalk markers included.



FR Cadre en bois, surface d'écriture en acrylique double face, facile à nettoyer. Résistant aux chocs, aux taches et aux rayures. Disponible en deux tailles. Kit de montage et deux feutres-craie inclus.

DE Glass-Kreidetafel mit hölzernem Rahmen. Kratzfeste, einfach zu reinigende, non-poröse Kreidetafeloberfläche. Erhältlich in zwei verschiedenen Größen. Inklusive Wandmontageset und zwei Kreidestiften.

IT Lavagna con cornice in legno ed una superficie di scrittura doppia in vetro. Facile da pulire, antigraffio e resistente ai raggi UV e agli agenti atmosferici. Disponibile in due misure. Ganci per montaggio a parete e due pennarelli a gesso liquido inclusi.

ES Pizarra con marco de madera y con superficie de escritura de vidrio en ambas caras. Fácil de limpiar, resistente a los rayos UV, golpes, manchas y rayones. Disponible en dos tamaños. Incluye kit de montaje sobre pared y dos marcadores de tiza.

PT Quadro em madeira com superfície de escrita em vidro frente e verso. Choque, mancha e resistente a arranhões. Disponível em dois tamanhos. Ganchos para pendurar e dois marcadores incluídos.

NL Houtstijl frame, eenvoudig te reinigen, dubbelzijdig beschrijfbaar glazen oppervlakken. Schok-, vlek- en krasbestendig. Beschikbaar in twee maten. Inclusief bevestigingsmateriaal en twee krijtstiften.

UNIVERSAL & LONG

High quality lacquered hardwood frame. All-weather resistant, UV, shock, stain and scratch resistant, easy to clean, non-porous, double-sided chalkboard writing surfaces. Wall mounting hooks included, except with Long Boards.

FR Cadre en bois dur laqué, utilisation extérieure si abrité et entretenu. Surface d'écriture double-face, non poreuse, facile à nettoyer et résistante aux UV, chocs, tâches et rayures. Crochets pour montage mural inclus pour les Universals
DE Kreidetafel mit mehrfach lackiertem, witterungsbeständigem Kautschukholzrahmen. UV beständige, stoß-, kratzfeste und einfach zu reinigende, non-poröse, doppelseitige Oberfläche. Erhältlich in verschiedenen Formen und Ausführungen. Inklusive Wandmontageset. Achtung: Long Boards ohne Wandmontageset.

IT Cornice in legno duro, resistente agli agenti atmosferici. Superficie di scrittura doppia, non porosa, antigraffio, anti urto e resistente ai raggi UV. Inclusi ganci per montaggio a parete. Attenzione: kit montaggio a parete non incluso per il modello Long.

ES Marco de madera dura lacada, resistente a cualquier tipo de clima, rayos UV, golpes, manchas y rayones. Superficie de escritura no porosa, fácil de limpiar, utilizable en ambas caras. Incluye kit para montaje sobre pared. Atención: el modelo Long no incluye el kit para montaje.

PT Moldura em madeira lacada, adequado para o exterior. Resistente a UV, quedas, manchas e riscos. Superfície de escrita não porosa, fácil de limpar e dupla-face. Disponível em vários estilos e acabamentos. Ganchos para pendurar incluídos. Atenção: o modelo Long não inclui o kit de montagem.

NL Hoogwaardig gelakt hardhouten frame. Weersbestendig, UV-, schok-, vlek- en krasbestendig, eenvoudig te reinigen, niet-poreus dubbelzijdig beschrijfbaar krijtborden. Inclusief montagehaken. Let op: Universal Long borden worden geleverd exclusief montagehaken.

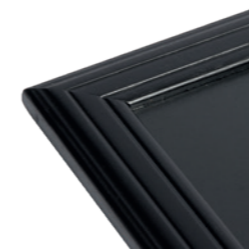

Universal

- 1
- 3 €40,00 | WBU-BL-60 | 76,3x56,5x2cm | 2,8kg
- 4 €52,00 | WBU-BL-70 | 87x67x2cm | 3,8kg

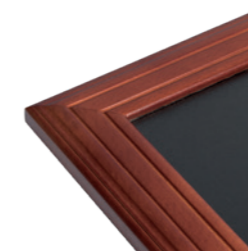

Universal

- 1
- 1 €25,00 | WBU-M-40 | 47,2x37x2cm | 1,5kg
- 2 €32,00 | WBU-M-50 | 56,5x47x2cm | 2,1kg
- 1
- 3 €40,00 | WBU-M-60 | 76,3x56,5x2cm | 2,8kg
- 4 €52,00 | WBU-M-70 | 87x67x2cm | 3,8kg
- 5 €65,00 | WBU-M-80 | 96,5x76,5x2cm | 4,5kg



Universal

- 1
- 2 €32,00 | WBU-TE-50 | 56,5x47x2cm | 2,1kg
- 1
- 3 €40,00 | WBU-TE-60 | 76,3x56,5x2cm | 2,8kg
- 4 €52,00 | WBU-TE-70 | 87x67x2cm | 3,8kg

Long

- 1
- 6 €60,00 | WBL-TE-100 | 100x56x2cm | 3,7kg
- 7 €68,00 | WBL-TE-120 | 120x56x2cm | 4,3kg
- 8 €83,00 | WBL-TE-150 | 150x56x2cm | 5,2kg

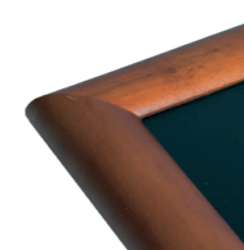

Universal

- 1
- 1 €25,00 | WBU-DB-40 | 47,2x37x2cm | 1,5kg
- 2 €32,00 | WBU-DB-50 | 56,5x47x2cm | 2,1kg
- 1
- 3 €40,00 | WBU-DB-60 | 76,3x56,5x2cm | 2,8kg
- 4 €52,00 | WBU-DB-70 | 87x67x2cm | 3,8kg

Long

- 1
- 6 €60,00 | WBL-DB-100 | 100x56x2cm | 3,7kg
- 7 €68,00 | WBL-DB-120 | 120x56x2cm | 4,3kg
- 8 €83,00 | WBL-DB-150 | 150x56x2cm | 6,0kg



GOLD BOARD



1 2



- 1 €129,00 | WBC-G-105 | 97x73x5cm | 8,0kg
2 €89,00 | WBC-G-85 | 83,5x63x5cm | 5,8kg

Hard synthetic frame with gold coated finish. UV, shock, stain and scratch resistant, easy to clean, non-porous writing surface. Mounting hardware not included.

FR Ardoises murales avec cadre doré décoratif. Surface d'écriture non poreuse, résistante aux rayures, aux UV et aux déformations dues à la chaleur. Accroches murales non fournies. **DE** Kreidetafel mit Goldlack beschichtetem, starkem Synthetikrahmen. Einfach zu reinigende, UV-, stoß-, schmutz- und kratzbeständige, non-poröse Oberfläche. Exklusive Wandmontageset. **IT** Cornice in legno sintetico duro con finitura dorata. Superficie di scrittura non porosa, antigraffio e anti urto e resistente ai raggi UV. Kit montaggio a parete escluso. **ES** Marco de madera sintética dura con acabado dorado. Superficie de escritura no porosa, fácil de limpiar. Resistente a los rayos UV, golpes, manchas y rayones. Kit para montaje no incluido. **PT** Quadro sintético rígido com acabamento revestido a ouro. Superfície de escrita não porosa resistente a UV, choque, manchas e arranhões, fácil de limpar. Ganchos para pendurar excluídos. **NL** Hard kunststof frame met goudkleurige afwerking. UV-, schok-, vlek- en krasbestendig, eenvoudig te reinigen, niet-poreus beschrijfbaar krijtborden. Exclusief montage materiaal.

LIVING WALL

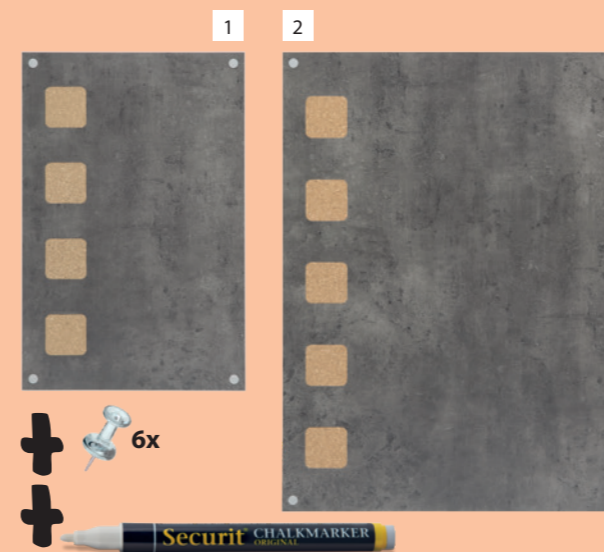

- 1 €45,00 | LW-GY-58 | 58x38x1,5cm | 1,9kg
2 €59,00 | LW-GY-78 | 78x58x1,5cm | 4,0kg

Melamine coated HDF board with natural cork. UV, stain and scratch resistant writing surface. Chalk marker, pins and mounting hardware included.

FR Revêtement en mélamine de fibres de haute densité, liège naturel. Surface d'écriture résistante aux UV, chocs, tâches et rayures. Includant un feutre-craie, les punaises et les vis pour l'installation murale. **DE** Kreidetafel in Betonoptik mit Kork-Einsätzen. Melaminplatte. UV-, stoß-, schmutz- und kratzbeständige, non-poröse Schreiboberfläche. Inklusive Wandmontageset und einem Securit® Kreidestift. **IT** Realizzata in fibre ad alta densità (HDF), rivestita di melamina e finestrelle in sughero naturale. Superficie di scrittura antigraffio e anti urto, resistente ai raggi UV. Comprende un kit di montaggio a parete, pennarello e puntine. **ES** Pizarra de fibras de alta densidad (HDF) recubierta de melamina. Resistente a los rayos UV, manchas y rayones. Incluye un marcador, kit para montaje y chinchetas. **PT** Ardósia com acabamento a melamina e detalhes em cortiça. Superfície de escrita resistente a UV, manchas e riscos. Marcador, pins e parafusos para instalação incluídos. **NL** HDF-bord met melamine laag en natuurlijk kurk. UV-, vlek- en krasbestendig schrijfovervlak. Krijtstift, punaises en installatiebouten inbegrepen.



SILHOUETTE BOARDS

Precision cut, double sided, flexible, easy to clean chalkboard writing surfaces. Assorted designs. UV, shock, stain and scratch resistant. Wall mounting adhesives and chalk marker included.

FR Surface d'écriture coupée avec précision, double-face, souple, facile à nettoyer. Assortiment de diverses formes. Résistante aux UV, chocs, tâches et rayures. Incluant la fixation auto-adhésive scratch et un feutre-craie.

DE Kreidetafeln in verschiedenen Formen. Präzise geformte, flexible und einfach zu reinigende Oberfläche. UV-, stoß-, schmutz- und kratzbeständig. Non-poröse doppelseitige Schreiboberfläche. Inklusive Wandmontageset und einem Securit® Kreidestift.

IT Realizzate con precisione, superficie di scrittura doppia, flessibili e facile da pulire. Antigraffio, anti urto e resistente ai raggi UV. Disponibili in varie forme. Adesivi a strappo e pennarello a gesso liquido incluso.

ES Hecha con precisión, flexible, fácil de limpiar, utilizable en ambas caras. Resistente a los rayos UV, golpes, manchas y rayones. Disponible en varias siluetas. Incluye tiras autoadhesivas en velcro para montaje sobre pared y un marcador de tiza líquida.

PT Superfície de escrita dupla-face cortada com precisão, flexível e fácil de limpar. Disponível em diferentes formatos, resistentes a UV, choque, manchas e riscos. Adesivos de parede e marcador incluídos.

NL Precisie gesneden, flexibel, eenvoudig te reinigen, dubbezijdig beschrijfbaar krijtborden in diverse ontwerpen. UV-, schok-, vlek- en krasbestendig, zelfklevende wandmontage en krijtstift inbegrepen.



1



2



1 6 60

1 €12,95 | FB-PINEAPPLE | 49,3x23,6x1cm | 0,1kg

2 €12,95 | FB-CACTUS | 39,6x29x0,3cm | 0,1 kg

3 €15,00 | FB-PLAN | 44,9x30x0,3cm | 0,2kg

4 €9,95 | FB-FLAG | 20,8x14,5x0,1cm | 0,3kg

1 6 24

5 €15,00 | FB-CLOCK | 27x27x2,5cm | 0,1kg

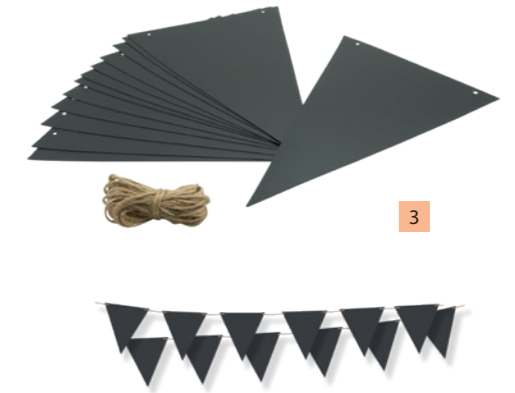

3

EN 14 pcs, hanging cord included.
FR 14 pièces, corde de suspension incluse.
DE 14 Flaggen, inklusive Aufhänge-Kordel.
IT 14 unità, corda per fissaggio inclusa.
ES 14 piezas. Incluye cuerda para ser colgadas.
PT 14 peças. Corda para pendurar incluída.
NL 14 stuks, inclusief ophangoord.



4

EN Printed days of the week, with photo and key clip.
FR Jours de la semaine imprimés (en Anglais), avec clip pour insertion photo et clef.
DE Wochenplaner mit aufgedruckten Wochentagen. Inklusive Foto- und Schlüssel-Clip.
IT Con stampati i giorni della settimana e gancio portachiavi.
ES Los días de la semana están impresos e incluye clips para colgar fotos y llaves.
PT Dias da semana impressos, com fotografia e clip.
NL Afgedrukte dagen van de week, met foto- en sleutelclip.

EN Clock mechanism included. Battery not included.
FR Incluant le mécanisme de fonctionnement de l'horloge. Batterie non incluse.
DE Voll funktionstüchtige Kreidetafel-Uhr. Batterie nicht enthalten.
IT Vero orologio. Batteria non inclusa.
ES Reloj incluido. Pila no incluida.
PT Mecanismo de relógio incluído. Bateria não incluída.
NL Klok mechanisme inbegrepen. Batterij niet inbegrepen.



5



SILHOUETTE BOARDS

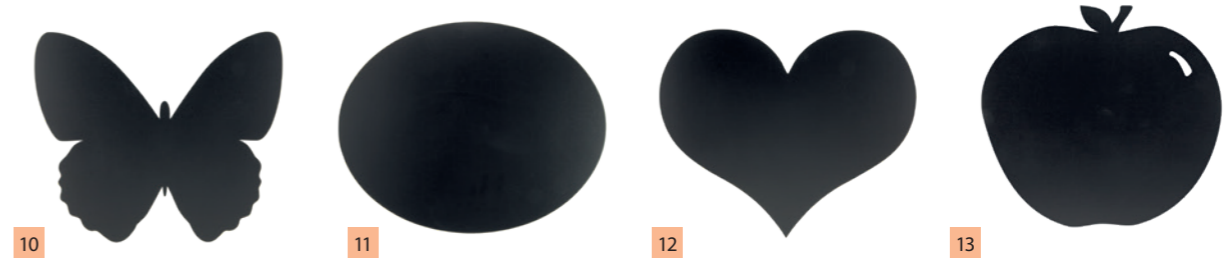
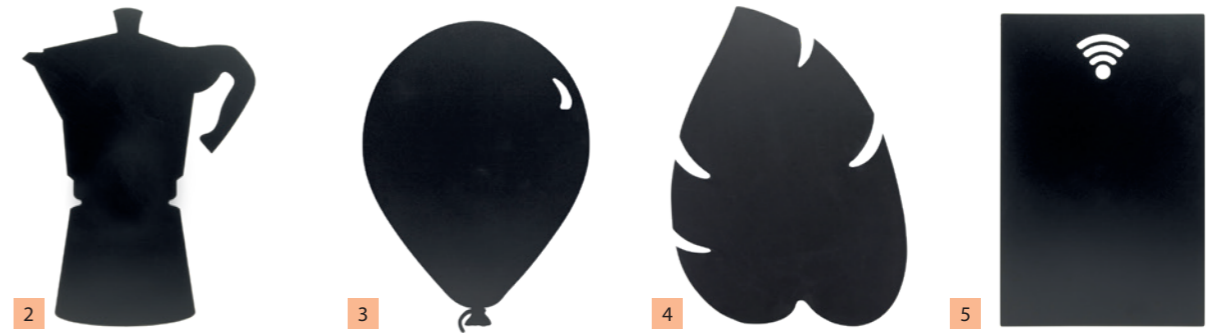

1 6 60

- 1 €12,95 | FB-SM4 | 18x15,5x0,3cm | 0,1kg
- 2 €12,95 | FB-MOKA | 39x29x0,3cm | 0,1kg
- 3 €12,95 | FB-BALLOON | 39,6x29x0,3cm | 0,1 kg
- 4 €12,95 | FB-LEAF | 43,8x29,6x0,3cm | 0,1 kg
- 5 €12,95 | FB-WIFI | 38x25x0,3cm | 0,1kg
- 6 €12,95 | FB-SQUARE | 34,7x29,8x0,3cm | 0,1kg
- 7 €12,95 | FB-GLASS | 50x23,5x0,3cm | 0,1kg
- 8 €12,95 | FB-BOTTLE | 49,7x19,5x0,3cm | 0,1kg

- 9 €12,95 | FB-FLOWER | 42,6x27,7x0,3cm | 0,1kg
- 10 €12,95 | FB-BUTTERFLY | 31x35,5x0,3cm | 0,1kg
- 11 €12,95 | FB-OVAL | 29,8x37,7x0,3cm | 0,1kg
- 12 €12,95 | FB-HEART | 30x36x0,3cm | 0,1kg
- 13 €12,95 | FB-APPLE | 31,6x29,1x0,3cm | 0,1 kg
- 14 €12,95 | FB-CLOUD | 49x30x0,3cm | 0,1kg
- 15 €12,95 | FB-CUP | 28,3x44,5x0,3cm | 0,1kg
- 16 €12,95 | FB-BUBBLE | 27,3x47x0,3cm | 0,1kg

+ 4x





Create your own shape

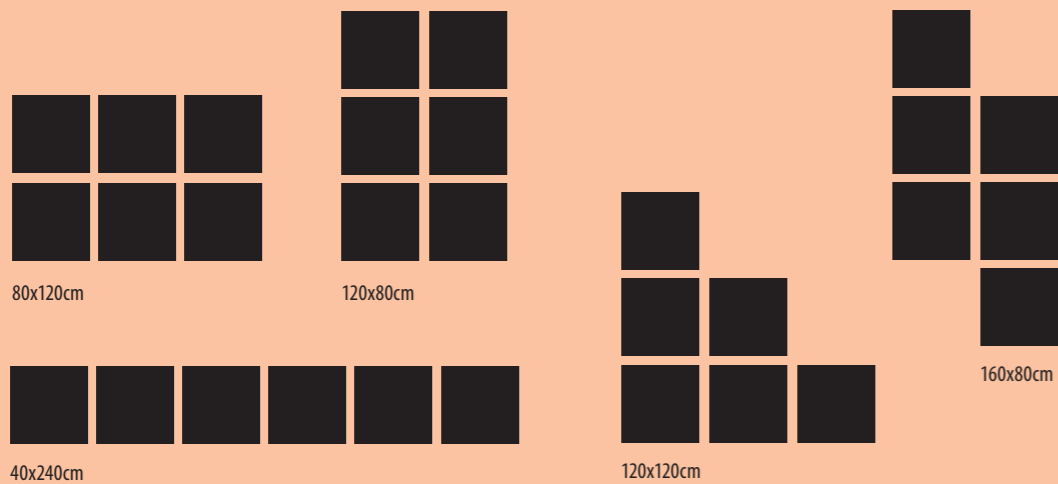

€19,90 | FB-XXL | 40x40x0,2cm | 1,35kg

FRAMELESS XXL CHALKBOARD

Precision cut, flexible, easy to clean, large chalkboard writing surfaces to mount in a design of your choice. UV, shock, stain and scratch resistant, suitable for writing with Securit® Chalk marker. Sold in a pack of 6. Wall mounting adhesives included.

FR Grandes ardoises, souples, faciles a nettoyer. Résistant aux UV, chocs, tâches et rayures, convient pour l'écriture avec les feutres-craie Securit®. Vendu par lot de 6 carrés pour les disposer selon votre choix. Attaches adhésives incluses pour l'accrochage mural.

DE XXL-Wandkreidetafel mit präzise geformten, flexiblen und einfach zu reinigenden Platten. UV-, stoß- und kratzfeste Schreiboberfläche zum Beschreiben mit Securit® Kreidestiften. Verpackt à 6 Stück à 40x40 cm. Das Erstellen von beliebig großen Kreidetafeloberflächen wird so möglich.

IT Confezione di 6 lavagne componibili per realizzare superfici di grandi dimensioni. Facili da pulire, flessibili, resistenti ai raggi UV, agli urti, graffi e macchie. Adatto per la scrittura con pennarelli Securit®. Adesivi per montaggio a parete inclusi.

ES Pack de 6 pizarras para crear una pizarra XXL con diseño a elección. Fáciles de limpiar, flexibles y resistentes a los rayos UV, golpes, rayones y manchas. Aptas para escribir con marcadores Securit®. Incluye adhesivos para su montaje sobre la pared.

PT Confezione di 6 lavagne componibili per realizzare superfici di grandi dimensioni. Facili da pulire, flessibili, resistenti ai raggi UV, agli urti, graffi e macchie. Adatto per la scrittura con pennarelli Securit®. Adesivi per montaggio a parete inclusi.

NL Precisie gesneden, flexibel, eenvoudig te reinigen, grote krijtbord schrijfpervlakken om te monteren in een ontwerp naar keuze. UV-, schok-, vlek- en krasbestendig, geschikt voor Securit® krijstiften. Verkocht als set van 6. Zelfklevende wandmontage inbegrepen.

LETTER BOARDS

Wood style frame, felt surface. Including 360 acrylic letters, numbers and symbols. Available in three sizes. Mounting hardware included. Additional set of letters for for letter boards.

FR Cadre en bois, surface en feutre. Incluant 360 lettres acryliques, chiffres et symboles. Disponible en trois tailles. Kit de montage inclus. Jeu de lettres supplémentaire pour les tableaux à lettre.

DE Letter Board mit hölzernem Rahmen. Inklusive 360 Acryl-Buchstaben, Nummern und Symbolen. Wandmontageset inklusive. Erhältlich in drei verschiedenen Größen. Zusätzliche Buchstaben-Sets separat erhältlich.

IT Lavagna con lettere. Realizzata con cornice in legno e superficie in feltro. Comprende 360 lettere, numeri e simboli in acrilico. Disponibile in tre misure. Kit per montaggio a parete incluso. Kit di lettere aggiuntive acquistabile separatamente.

ES Tablero de feltro con marco de madera. Incluye 360 letras, números y símbolos hechos de acrílico. Disponible en tres tamaños. Kit para montaje sobre pared incluido. Kit de letras adicionales para tablero de feltro.

PT Placa de feltro com moldura em madeira. Inclui 360 letras, números e símbolos em acrílico. Disponível em três tamanhos. Kit de montagem incluído. Kit de letras adicionais para quadro letreiros em feltro.

NL Houtstijl frame, vilt oppervlakte. Inclusief 360 acryl letters, cijfers en symbolen. Verkrijgbaar in drie maten. Bevestigingsmateriaal inbegrepen. Extra letterset voor Letterbord verkrijgbaar.



2

1

3

2 6 60

4 € 9,95 | WLB-SET-LA | 35x28x1cm | 0,10kg

1 6 24

1 € 16,95 | WLB-TE-30-30 | 30x30x2cm | 0,5kg

1 6 6

2 € 29,00 | WLB-TE-40-60 | 60x40x2cm | 2,4kg

3 € 39,00 | WLB-TE-60-80 | 80x60x2cm | 4kg



4 **EN** Additional set of letters for the 60x40 cm & 80x60 cm letter board. **FR** Jeu de lettres supplémentaire pour les tableaux à lettre 60x40 cm & 80x60 cm **DE** Zusätzliches Buchstaben-set für das 60x40 cm & 80x60 cm Buchstaben Board. **IT** Kit di lettere aggiuntive per bacheche in feltro 60x40 cm & 80x60 cm. **ES** Kit de letras adicionales para tableros de feltro 60x40 cm & 80x60 cm. **PT** Kit de letras adicionais para quadros letreiros em feltro 60x40 cm & 80x60 cm. **NL** Letterset voor letterbord 60x40 cm & 80x60 cm

A x12	K x4	U x8	4 x4	@ x1	📶 x1
B x4	L x8	V x2	5 x4	& x1	📶 x1
C x4	M x6	W x4	6 x4	ç x1	♀ x1
D x4	N x8	X x2	7 x4	# x1	♂ x1
E x14	O x12	Y x4	8 x4	\$ x1	🎵 x1
F x4	P x6	Z x4	9 x4	/ x1	🔌 x1
G x4	Q x2	0 x4	, x10	↑ x1	⚡ x1
H x6	R x8	1 x4	- x2	♥ x1	⚡ x1
I x12	S x8	2 x4	# x1	△ x1	⋮ x8
J x4	T x8	3 x4	% x1	✓ x1	





Set of wall shelves (4x 25cm) including 169 double-sided paper cards with letters, numbers and symbols to create menus, phrases and personalized messages. Wall mounting self-adhesive pads included.

FR 4 étagères de 25cm et 169 cartes double-face avec lettres, nombres et symboles, permettant la création de phrases et messages personnalisés. Incluant des pastilles auto-adhésives pour suspension murale.

DE Vintage-Beschriftungs-Set mit 4 Leisten á 25 cm mit Gummieinlagen und 169 doppelseitigen Buchstaben-, Zahlen- und Symbolkarten zur Preisauszeichnung oder um schöne Sprüche an die Wand zu zaubern. Inklusive Wandmontageset mit doppelseitigem Klebeband.

IT Mensola portamessaggio. Set di 4 mensole da 25 cm ciascuna, con 169 tessere doppie (Bianche e Nere) con caratteri, numeri e simboli per scrivere frasi e note personalizzate. Biadesivi per

montaggio a parete compresi.

ES Estantería portamensaje. Pack de 4 estanterías de 25 cm de largo cada una y 169 tarjetas de papel de doble faz con caracteres en blanco y negro. Los caracteres son letras, números e iconos para crear frases y mensajes personalizados. Incluye tiras autoadhesivas para su montaje en la pared.

PT Conjunto de prateleiras de parede (4x 25 cm), incluindo 169 cartões de papel de face dupla com letras, números e símbolos para criar menus, frases ou mensagens personalizadas. Almofadas autocolantes de montagem na parede incluídas.

NL Set wandplanken (4x 25 cm) inclusief 169 dubbelzijdige papieren kaarten met letters, cijfers en symbolen om menu's, quotes en gepersonaliseerde berichten te creëren. Zelfklevende wandmontage pads inbegrepen.

4 6 60

1 €15,50 | LES-BL-100 | 2,5x100x1cm | 0,2kg

2 €15,50 | LES-TE-100 | 2,5x100x1cm | 0,2kg



A x8	I x6	Q x2	Y x2	5 x4	€ x2
B x3	J x2	R x6	Z x2	6 x3	£ x2
C x4	K x2	S x6	β x2	7 x3	\$ x2
D x5	L x6	T x6	0 x4	8 x3	- x2
E x7	M x5	U x5	1 x4	9 x4	# x1
F x3	N x6	V x2	2 x3	f x1	• x3
G x3	O x6	W x3	3 x3	👤 x1	‘ x3
H x3	P x3	X x1	4 x3	📷 x1	

CHALKBOARD PAINT

Water-based acrylic paint to create a wall chalkboard. Suitable for chalk markers and traditional chalk. Primer recommended for use on non-smooth surfaces.

FR Peinture acrylique à base d'eau pour créer une ardoise murale. Convient pour les feutres-craie mais également les craies traditionnelles. Il est recommandé d'utiliser une base pour les surfaces non lisses. **DE** Auf Wasser basierende Acryl-Tafellack-Farbe um eine individuell große Tafel zu kreieren. Geeignet für flüssige Securit® Kreidestifte, so wie traditionelle Kreide. Für poröse Oberflächen wird eine Grundierung empfohlen. **IT** Vernice acrilica a base d'acqua per trasformare qualsiasi muro in una lavagna. Utilizzabile sia con i pennarelli a gesso liquido che con il gesso tradizionale. Fissativo consigliato per l'utilizzo su superfici non lisce. **ES** Pintura acrílica a base de agua para transformar la pared en una pizarra. Apta para ser usada con marcadores de tiza líquida o tiza tradicional. Se recomienda fijador para uso en superficies no lisas. **PT** Tinta acrílica de base aquosa ideal para criar um quadro de parede. Adequada para marcadores e giz tradicional. Uso de primário recomendado em superfícies rugosas. **NL** Acrylverf op waterbasis om een krijtbord oppervlak te maken. Geschikt voor Securit® krijstiften en traditioneel krijt. Primer aanbevolen voor gebruik op niet-gladde oppervlakken.



1 - 3

1 €45,00 | PNT-BL-LA | 19x14x14cm | 2,5l

2 €45,00 | PNT-GY-LA | 19x14x14cm | 2,5l

1 - 6

3 €9,95 | PNT-BL-SM | 7,5x7,5x7,5cm | 250ml

4 €9,95 | PNT-GY-SM | 7,5x7,5x7,5cm | 250ml



CHALKBOARD FOIL AND STICKERS

PVC, flexible, easy to clean, self-adhesive wall chalkboard foil and stickers. Suitable for all smooth surfaces.

FR Rouleau de papier ardoise et étiquettes ardoise en PVC, souple, facile à nettoyer, auto-adhésif. Convient pour toutes surfaces lisses.

DE PVC, flexible, einfach zu reinigende, selbstklebende Kreidetafelrolle und Sticker. Geeignet für alle glatten Oberflächen.

IT Lavagne adesive in PVC. Flessibili, facili da pulire e ideali per ogni superficie.

ES Rollo de papel autoadhesivo y etiquetas de policloruro de vinilo (PVC), con superficie de escritura flexible y fácil de limpiar. Ideal para todo tipo de superficies.

PT Rolo de papel adesivo, fácil de limpar e em PVC. Adequado a qualquer superfície. Autocolantes em PVC, fáceis de limpar. Adequados a qualquer superfície.

NL PVC, flexibel, eenvoudig te reinigen, zelfklevende krijtbordfolie en stickers. Geschikt voor alle gladde oppervlakken.



EN Can be cut into any shape. **FR** Convient pour toutes formes de découpe. **DE** Kann individuell in die gewünschte Form geschnitten werden. **IT** Si può ritagliare in qualsiasi forma. **ES** Puede ser cortado en cualquier forma. **PT** Adequado para cortar em qualquer formato. **NL** Kan in elke gewenste vorm worden geknipt.



1

2

8 12 144

1 €3,90 | CS-OVAL-8 | 4,7x8cm | 0,01kg

2 €3,90 | CS-RECT-8 | 4,7x8cm | 0,01kg

1 12 60

3 €9,95 | CS-WALL-100 | 10x45cm | 0,1kg



3



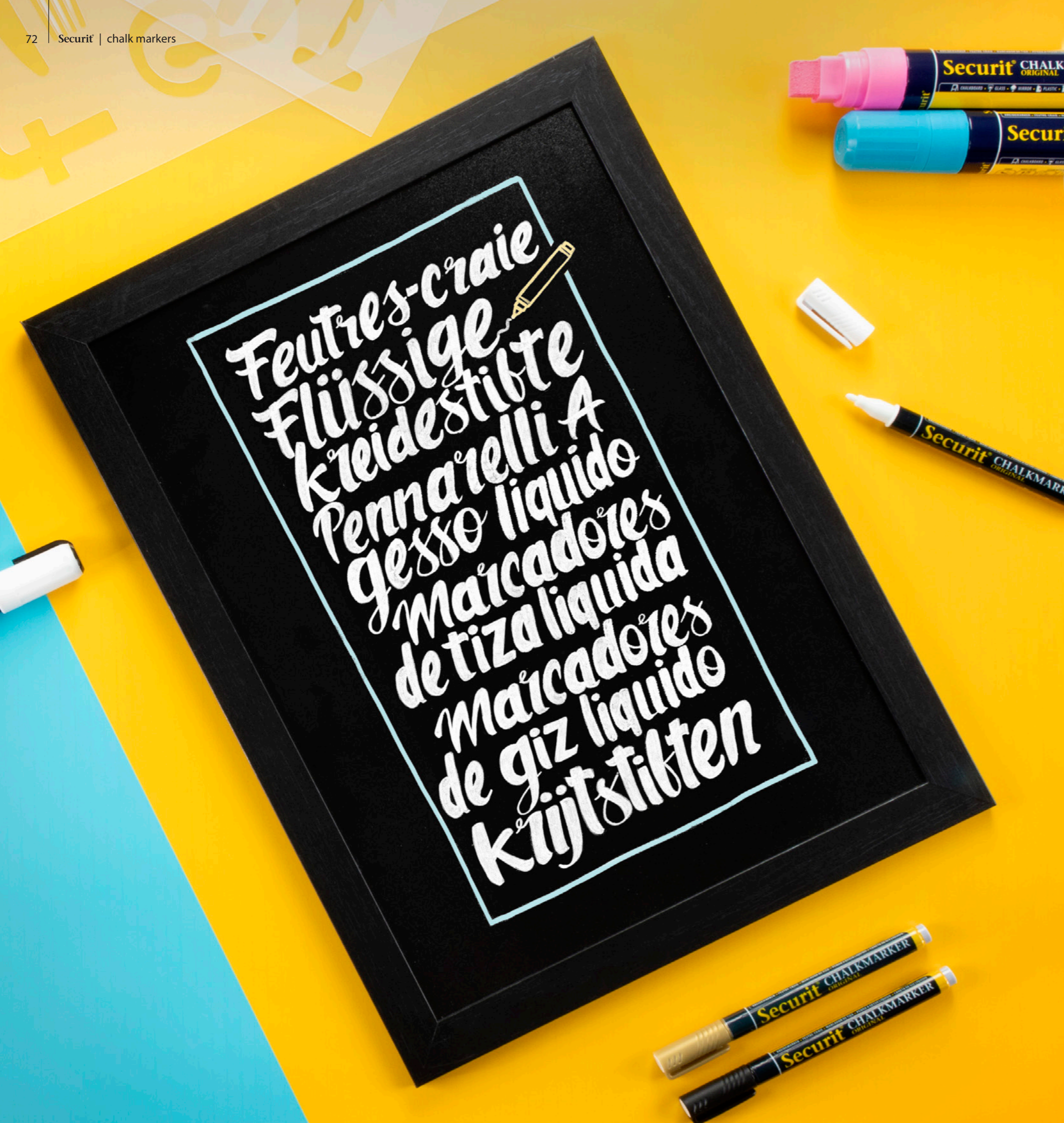

CHALK MARKERS

CHALK MARKERS

FR	FEUTRES-CRAIE
DE	FLÜSSIGE KREIDESTIFTE
IT	PENNARELLI A GESSO LIQUIDO
ES	MARCADOR DE TIZA LIQUIDA
PT	MARCADORES DE GIZ LIQUIDO
NL	KRIJTSTIFTEN

THE ORIGINAL CHALK MARKER

High quality liquid chalk marker, non-toxic, non-smudging (when dry), resistant to fading, staining and light rain. Easy to use: simply shake, press the nib, write and allow to dry for a couple of minutes. Then wipe clean with water to write again. Suitable for chalkboards, glass, metal, plastic and any other nonporous surfaces. Available in three sizes with round, chiseled or block nib, white and assorted colours.

FR Feutre-craie liquide de haute qualité, non toxique, ne coule pas, ne décolore pas, ne laisse pas de traces et résiste aux pluies fines. Simple d'utilisation, secouer vivement, appuyer sur la mine, écrire et laisser sécher quelques minutes. Ensuite nettoyer simplement à l'eau pour écrire de nouveau. Convient sur les ardoises, le verre, miroir, métal, plastique et toutes surfaces non poreuses. Disponible en 3 tailles, avec pointe ronde, biseautée ou rectangulaire, de coloris blanc ou assortis.

DE Hochwertige, flüssige Kreidestifte. Lassen sich (wenn trocken), nicht verwischen und verblassen nicht. Sie sind schmutzresistent und halten leichtem Regen stand. Benutzerfreundlich: kurz schütteln, die Spitze eingedrückt halten bis sie eingefärbt ist, schreiben und einige Minuten trocknen lassen. Mit einem feuchten Tuch leicht wieder zu entfernen, so dass man schnell neu mit dem Schreiben beginnen kann. Schreibt auf allen nicht-porösen Oberflächen wie Kreidetafeln, Glas, Metall, Plastik u.v.m. In drei verschiedenen Größen und vielen verschiedenen Farben erhältlich. Runde-, Kalligraphie- oder Blockspitze. Gesundheitlich unbedenklich.

IT Gesso liquido di eccellente qualità, non tossico, se lasciato asciugare non sbava, non scolorisce e resiste alla pioggia leggera. Facile da usare, basta agitare, pompare il colore sulla punta, scrivere e lasciarlo asciugare per un paio di minuti. Facile da pulire con acqua. Adatto per scrittura su lavagne, vetro, metallo, plastica e qualsiasi altra superficie non porosa. Disponibile in 3 misure, con punta rotonda o scalpello, colori bianchi e assortiti.

ES Marcador de tiza líquida de alta calidad, no tóxico. Cuando se seca la tiza líquida, no se corre, no mancha, ni se decolora y es resistente a lluvia ligera. Fácil de usar, sólo tiene que agitar hasta que llegue el color a la punta, escribir y dejar secar durante un par de minutos. Fácil de limpiar con agua. Ideal para escribir sobre pizarras, vidrio, metal, plástico y cualquier otra superficie no porosa. Disponible en 3 tamaños, 2 tipos de punta (redonda o de cincel), en blanco y otros colores.

PT Marcador de giz líquido de elevada qualidade, não tóxico, anti-borrão (depois de seco), não desvanece nem sai com chuva. Utilização fácil: agite o marcador, retire a tampa, escreva e deixe secar durante alguns minutos. Limpe com uma esponja molhada e volte a escrever. Fácil de limpar com água. Adequado para quadros de giz, vidro, metal, plástico e qualquer superfície não-porosa. Disponível em 3 tamanhos, ponta redonda ou em bico, branco e outras cores.

NL Vloeibare krijtstift van hoge kwaliteit, niet giftig, niet-vlekkend (indien droog), bestand tegen vervagen, verkleuren en lichte regen. Eenvoudig te gebruiken: gewoon schudden, drukken op de punt, schrijven en een paar minuten laten drogen. Reinig vervolgens eenvoudig met water om opnieuw te beginnen. Geschikt voor krijtborden, glas, metaal, plastic en andere niet-poreuze oppervlakken. Verkrijgbaar in drie maten met ronde, platte of blokpunt, in wit en diverse kleuren. ■

USING A CHALK MARKER IS EASY

www.securit.nl/howtochalk



The Original

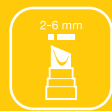

Chalk marker



CHALK MARKERS

SMA100

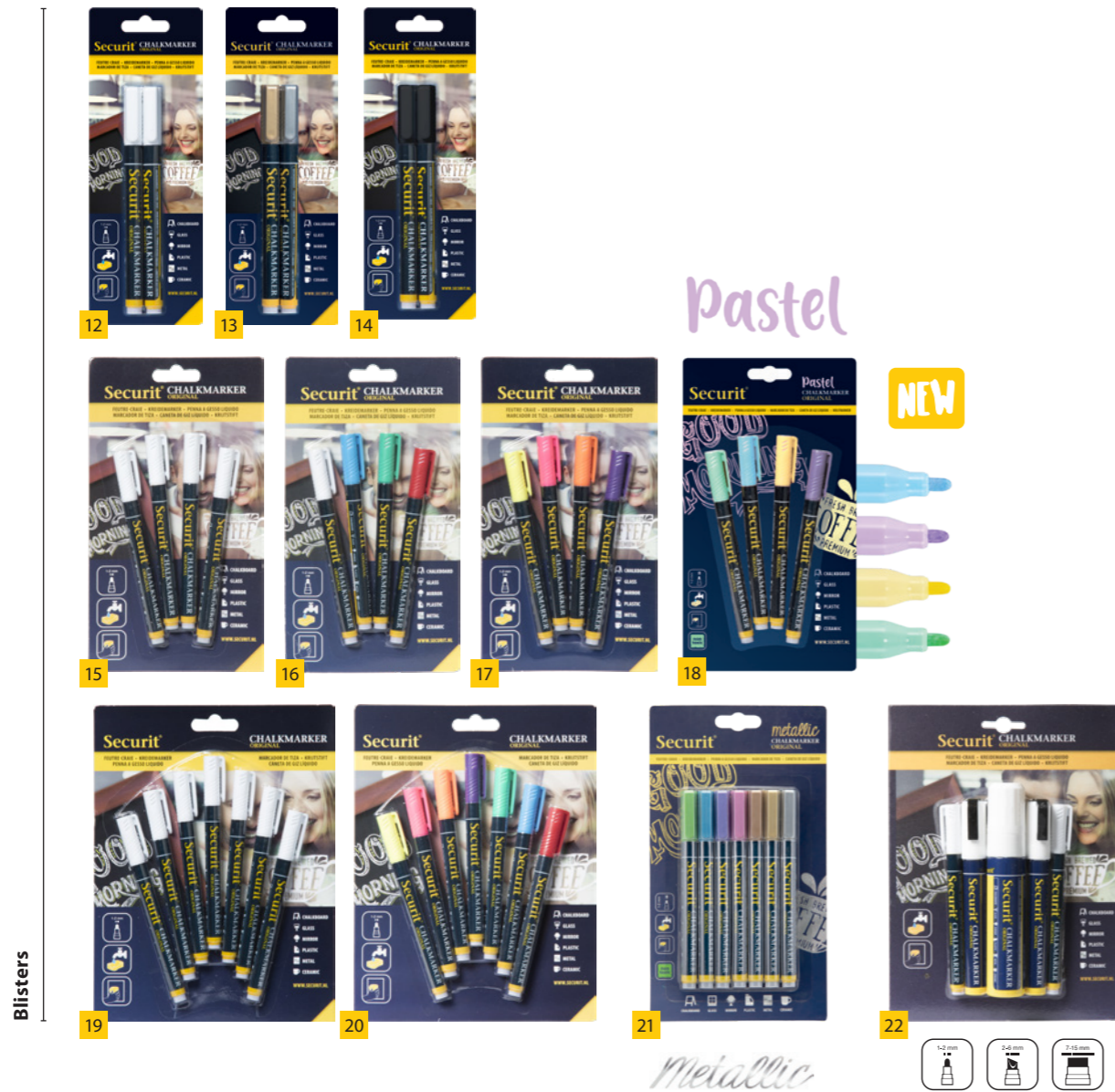

CHALK MARKERS

- 1 12 480 €2,30 1 SMA100-WT, 2 SMA100-YE, 3 SMA100-OR, 4 SMA100-RD, 5 SMA100-VT, 6 SMA100-PI, 7 SMA100-BU, 8 SMA100-GR, 9 SMA100-GD, 10 SMA100-SL, 11 SMA100-BL
- 2 12 144 €4,95 12 BL-SMA100-V2-WHI, 13 BL-SMA100-V2-GDSL, 14 BL-SMA100-V2-BL
- 4 12 144 €9,95 15 BL-SMA100-V4-WHI, 16 BL-SMA100-V4-COL, 17 BL-SMA100-V4-TRO, 18 BL-SMA100-V4-PAS
- 7 12 144 €13,50 19 BL-SMA100-V7-WT, 20 BL-SMA100-V7-AS, 21 BL-SMA100-V7-MT
- 5 12 €14,95 22 BL-SMAMIX-V5-WT

X SKU/item X Inner X Master

CHALK MARKERS SMA510



- 1 12 480 €2,65 1 SMA510-WT, 2 SMA510-YE, 3 SMA510-OR, 4 SMA510-RD, 5 SMA510-VT, 6 SMA510-PI, 7 SMA510-BU, 8 SMA510-GR, 9 SMA510-GD, 10 SMA510-SL, 11 SMA510-BL
- 2 18 216 €5,95 12 BL-SMA510-WT, 13 BL-SMA510-YE, 14 BL-SMA510-OR, 15 BL-SMA510-RD, 16 BL-SMA510-PI, 17 BL-SMA510-BU, 18 BL-SMA510-GR, 19 BL-SMA510-GD, 20 BL-SMA510-SL
- 4 12 120 €12,95 21 SMA510-V4-WT, 22 SMA510-V4
- 8 12 72 €23,50 23 SMA510-V8-WT, 24 SMA510-V8, 25 SMA510-V8-ET



< pg. 55
WBW-BL-30-40

CHALK MARKERS

SMA720



Singles

Blisters

Wallets

- 1 6 240 €5,80 1 SMA720-WT, 2 SMA720-YE, 3 SMA720-OR, 4 SMA720-RD, 5 SMA720-VT, 6 SMA720-PI, 7 SMA720-BU, 8 SMA720-GR
- 1 12 144 €6,95 9 BL-SMA720-WT, 10 BL-SMA720-YE, 11 BL-SMA720-OR, 12 BL-SMA720-RD, 13 BL-SMA720-PI, 14 BL-SMA720-BU, 15 BL-SMA720-GR
- 4 12 72 €23,50 16 SMA720-V4-WT, 17 SMA720-V4
- 8 6 36 €45,00 18 SMA720-V8-WT, 19 SMA720-V8, 20 SMA720-V8-ET

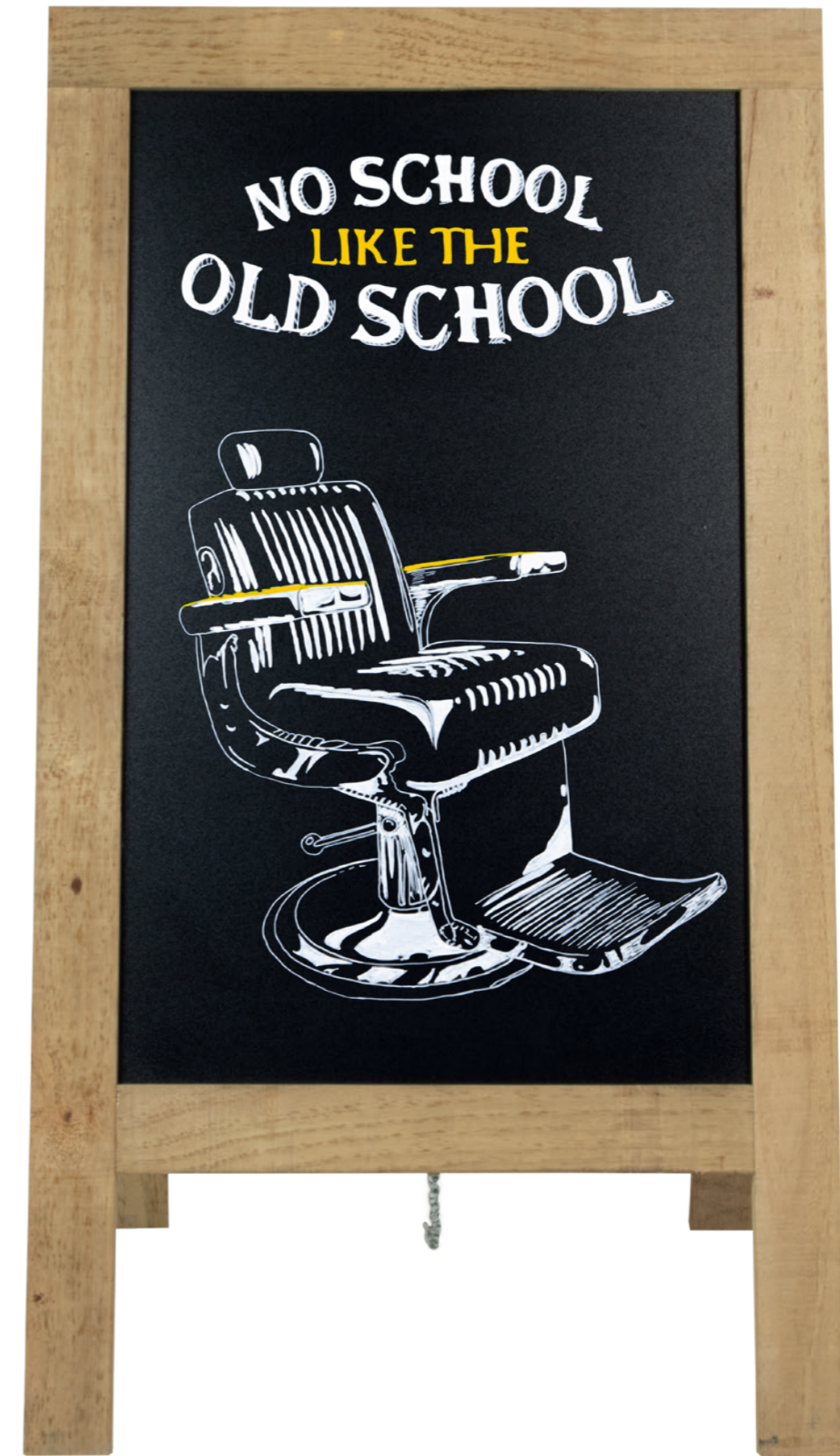

CHALK MARKERS

WATERPROOF CHALK MARKER



High quality liquid chalk marker, waterproof, non-toxic, non-smudging (when dry), resistant to fading and staining. Easy to use: simply shake, press the nib, write and allow to dry for a couple of minutes. Then wipe clean with Securit® Spray Cleaner and write again. Suitable for chalkboards, glass, metal, plastic and any other non-porous surfaces. Available in two sizes, with chiseled and block nib, white and assorted colours.



FR Feutre-craie de haute qualité, non toxique, résistant à l'eau, ne coule pas. Facile à utiliser, secouer vivement, appuyer sur la mine et vous pourrez laisser place à votre imagination. L'encre sèche en quelques minutes et se nettoie avec le spray nettoyant Securit®. Convient sur les ardoises, le verre, miroirs, métal, plastique et toutes les surfaces non poreuses. Disponible en 2 tailles, avec mine biseautée ou rectangulaire, blanc ou coloris assortis.

DE Hochwertige, flüssige und wasserfeste Kreidestifte. Lassen sich (wenn trocken), nicht verwischen und verblassen nicht. Sie sind schmutzresistent und halten Regen stand. Benutzerfreundlich: kurz schütteln, die Spitze eingedrückt halten bis sie eingefärbt ist, schreiben und einige Minuten trocknen lassen. Mit dem Securit® Reiniger sind sie leicht wieder zu entfernen, so dass man schnell neu mit dem Schreiben beginnen kann. Schreibt auf allen nicht-porösen Oberflächen wie Kreidetafeln, Glas, Metall, Plastik u.v.m. In zwei verschiedenen Größen und sechs verschiedenen Farben erhältlich. Kalligraphie- oder Blockspitze. Gesundheitlich unbedenklich.

IT Gesso liquido di eccellente qualità, non tossico, se lasciato asciugare non sbava, non scolorisce e resiste alla pioggia. Facile da usare, basta agitare, pompare il colore sulla punta, scrivere e lasciarlo asciugare per un paio di minuti. Facile da pulire con il detergente Securit®. Adatto per scrittura su lavagne, vetro, metallo, plastica e qualsiasi altra superficie non porosa. Disponibile in 2 grandezze, con punta a scalpello e quadrata, in bianco ed in molteplici colori.

ES Marcador de tiza líquida de alta calidad, a prueba de agua, no tóxico. Cuando se seca la tiza líquida, no se corre, no mancha, ni se decolora. Fácil de usar, sólo tiene que agitar hasta que suba el color a la punta, escribir y dejar secar durante un par de minutos. Fácil de limpiar con el detergente Securit® Spray Cleaner. Ideal para escribir sobre pizarras, vidrio, metal, plástico y cualquier otra superficie no porosa. Disponible en 2 tamaños, con punta de cincel, en blanco y otros colores.

PT Marcador de giz líquido de elevada qualidade a prova d'água, não tóxico, antiborrão (depois de seco), não desvanece nem sai com chuva. Utilização fácil: agite o marcador, retire a tampa, escreva e deixe secar durante alguns minutos. Limpe com o spray de limpeza Securit® e volte a escrever. Adequado a quadros de giz, vidro, metal, plástico e qualquer superfície não-porosa. Disponível em 2 tamanhos, ponta em bico, branco e outras cores.

NL Vloeibare krijtstift van hoge kwaliteit, waterbestendig, niet-giftig, niet-vlekkend (indien droog), bestand tegen vervagen, verkleuren en lichte regen. Eenvoudig te gebruiken: gewoon schudden, drukken op de punt, schrijven en een paar minuten laten drogen. Daarna eenvoudig reinigen met de Securit® Spray Cleaner om opnieuw te beginnen. Geschikt voor krijtborden, glas, metaal, plastic en andere niet-poreuze oppervlakken. Verkrijgbaar in twee maten, met platte en blokpunt, in wit en diverse kleuren.

CHALK MARKERS SMA610



SMA820

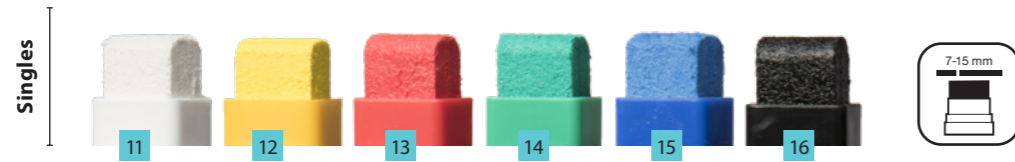

- | | | | | | | | | | | | | | | | |
|---|----|-----|--------|----|---------------|----|---------------|----|------------|----|------------|----|------------|----|------------|
| 1 | 12 | 480 | €2,80 | 1 | SMA610-WT, | 2 | SMA610-YE, | 3 | SMA610-RD, | 4 | SMA610-GR, | 5 | SMA610-BU, | 6 | SMA610-BL, |
| 2 | 12 | 144 | €6,15 | 7 | SMA610-V2-WT | | | | | | | | | | |
| 4 | - | 12 | €12,95 | 8 | SMA610-V4-WT, | 9 | SMA610-V4-BW, | 10 | SMA610-V4 | | | | | | |
| 1 | 6 | 240 | €5,95 | 11 | SMA820-WT, | 12 | SMA820-YE, | 13 | SMA820-RD, | 14 | SMA820-GR, | 15 | SMA820-BU, | 16 | SMA820-BL, |
| 2 | 12 | 144 | €12,25 | 17 | SMA820-V2-WT | | | | | | | | | | |
| 4 | - | 12 | €23,50 | 18 | SMA820-V4-WT, | 19 | SMA820-V4-BW, | 20 | SMA820-V4 | | | | | | |



< pg. 13
SBS-M-135

CHALK MARKER ACCESSORIES



2 12
 €2,49 | SPONGE-2 | 2,5x6x10,5cm | 0,03kg



1 12
 €7,50 | SECCLEAN-KL | 27x8,7x4,8cm | 0,5kg | 500ml
 2 €9,95 | SECCLEAN-GR | 32x8,7x6,4cm | 0,8kg | 750ml



6 10 60
 €12,50 | SECTN-5 | 32x22x0,05cm | 0,1kg



CHALK MARKERS

CLEANING WIPES

Non-toxic wipes to remove Securit® waterproof chalk ink from chalkboards, glass and mirrors (x50).

- FR** Lingettes non toxiques pour effacer les feutres-craie waterproof Securit® des ardoises, du verre et des miroirs (x50).
- DE** Tücher zum Entfernen von wasserfesten Securit®-Kreidestiften von Kreidetafeln, Glas und Spiegeln. Gesundheitlich unbedenklich (x50).
- IT** Salviette detergenti Securit®, atossiche e ideali per la pulizia di pennarelli a gesso liquido resistente all'acqua su lavagne, vetri e specchi (x50).
- ES** Toallitas no tóxicas para eliminar la tinta de tiza Securit® a prueba de agua de pizarras, vidrios y espejos (x50).
- PT** Toalhetes não tóxicas para remover a tinta de giz Securit® à prova de água dos quadros, vidro e espelhos (x50).
- NL** Niet-giftige doekjes om Securit®-waterproof krijtinkt van krijtborden, glas en spiegels te verwijderen (x50).



1 12 48
 €3,95 | SECCLEAN-WIPES | 4x22x14cm | 0,22kg



MENU HOLDERS

MENU HOLDERS

- FR PROTÈGE-MENUS
- DE MENÜKARTEN
- IT PORTAMENÙ
- ES PORTA MENÚS
- PT SUPORTES PARA MENU
- NL MENUKAARTEN

LEATHER RANGE

100% repurposed natural eco-leather, 0% production waste, easy to clean A5 and A4 menu covers, as well as modern placemats. Menu cards include a printed metal plate. Additional metal plate* included for personalized printing or engraving.

FR Protèges-menu A5 et A4, et sets de table modernes en cuir reconstitué, 100% synderme naturel, 0% production de déchets, facile à nettoyer. Protèges-menu avec plaque imprimée "Menu" et fourni avec une plaque* additionnelle que vous pourrez graver ou imprimer pour personnaliser le menu.

DE Echtleder-Speisekarten und Tischsets aus 100% recyceltem, natürlich gebundenem Leder, 0% Produktionsabfälle. Einfach zu reinigende A5 und A4 Speisekarten und moderne Tischsets in diversen Farben und Ausführungen erhältlich. Speisekarten mit „MENU“ gedruckter Edelstahlplatte. Inklusiver einer zusätzlichen Edelstahlplatte*, die nach eigenem Wunsch bedruckt/graviert werden kann.

IT Porta-Menu e tovagliette da tavolo moderne in ecopelle naturale 100% rigenerata, scarto di produzione 0% nel formato A4 e A5, facile da pulire. Placca in metallo con scritta MENU. In aggiunta ulteriore placca in metallo per un'incisione personalizzabile.

ES Porta menú en formatos A4 y A5, y modernos manteles individuales, 100% de cuero natural reciclado, 0% de desperdicio de producción, fácil de limpiar. Porta menú incluye una placa metálica impresa y una placa metálica sin impresión para personalizar con su propio logo o nombre.

PT Suporte para menu nos formatos A4 e A5, e modernos jogos americanos, 100% couro ecológico, 0% de resíduos de produção, fácil de limpar. Suporte para menu inclui uma placa de metal impressa e uma placa de metal personalizável.

NL 100% natuurlijk ecologisch leer, 0% productieafval, eenvoudig te reinigen A5 en A4 menukaarten, en moderne placemats. Gedrukte metalen plaat op de menukaarten. Extra metalen plaat* inbegrepen voor gepersonaliseerde bedrukking of graveren.



NEW



1 - 10
1 €14,50 | MC-LRPM-RUBR | 45x33,1x0,3cm | 0,3kg

1 - 10
2 €16,95 | MC-LRA5-RUBR | 33,2x24,6x0,5cm | 0,3kg
3 €24,95 | MC-LRA4-RUBR | 33,2x24,6x0,5cm | 0,3kg

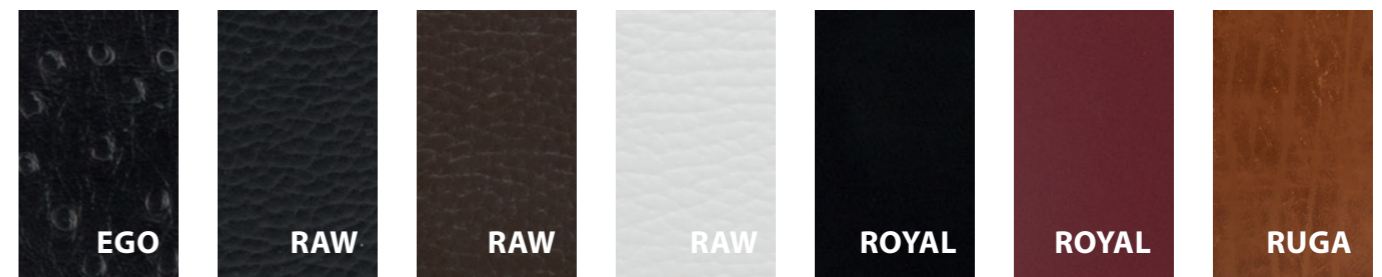

☒ SKU/item ☒ Inner ☒ Master

1x Incl. (4 pages) 10x Max. (40 pages)



A4 1

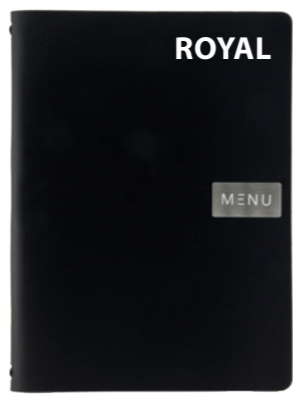

A4 2

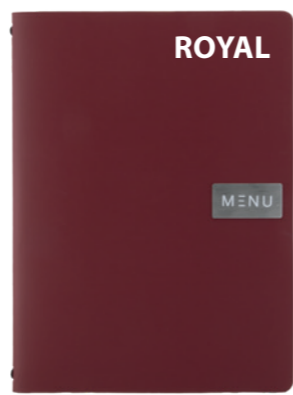

A4 3



A4 5

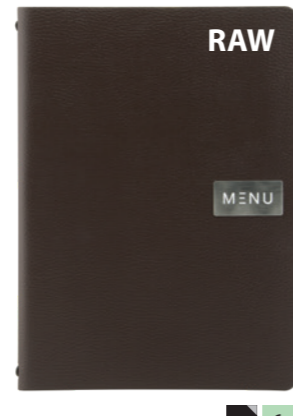

A4 6



A4 7



A5 8



10



11

12

A5
1 - 10
25,3x17,7x0,8cm | 0,2kg
4 €16,95 | MC-LRA5-RWBL
8 €16,95 | MC-LRA5-RUBR

A4
1 - 10
33,2x24,6x0,5cm | 0,3kg
1 €24,95 | MC-LRA4-EGBL
2 €24,95 | MC-LRA4-ROBL
3 €24,95 | MC-LRA4-RORD
5 €24,95 | MC-LRA4-RWBL
6 €24,95 | MC-LRA4-RWBR
7 €24,95 | MC-LRA4-RWWT
9 €24,95 | MC-LRA4-RUBR

1 10 40
18,4x10,4x2cm | 0,1kg
10 €12,50 | MC-DBBP-GY

1 - 10
45x33,1x0,3cm | 0,3kg
11 €14,50 | MC-LRPM-RWBL
12 €14,50 | MC-LRPM-RUBR



CLASSIC RANGE

PU menu cover, gold printed "Menu" on cover, elastic inner cord to hold inserts, metal corner protectors, stitched edges and easy to clean. Available in three colours.

Menu

FR Protège-menu en Polyuréthane, avec inscription "Menu" sur la couverture en lettres dorées. Un élastique pour l'insertion et le maintien des inserts, coins de protection en métal, bords cousus, facile à nettoyer. Disponible en 3 coloris.

DE Klassische Polyurethan Speisekarte mit goldigem Text "Menu" auf der Vorderseite mit metallenen Schutzecken und handgestickten Seitenrändern. Einfach zu reinigen. Mit elastischem Band für das Befestigen der Einlagen. Erhältlich in 3 verschiedenen Farben. Passende Rechnungsmappe erhältlich.

IT Portamenù in similpelle PU. Scritta "Menu" stampata in oro sulla copertina. Elastico all'interno per contenere gli inserti, angoli protettivi in metallo e bordi rifiniti, facile da pulire. Disponibile in tre colori.

ES Porta menú de símil cuero PU, con la palabra "Menu" impresa en dorado sobre la cubierta. Cordón elástico en su interior para sujetar las fundas. Con protectores de esquinas de metal y bordes cosidos. Fácil de limpiar. Disponible en tres colores.

PT Suporte para Menu com efeito pele, com inscrição a dourado. Elástico no interior para segurar inserções, protetores de canto em metal e bordas costuradas. Disponível em 3 cores.

NL Menukaart van PU-materiaal, "Menu" in goud bedrukt op de omslag, elastisch binnenkoord om insteekhoezen vast te houden, metalen hoekbeschermers, gestikte randen en eenvoudig te reinigen. Verkrijgbaar in drie kleuren.



MENU HOLDERS

1 A4 20x A4
1 1 -
35x28x19,8cm | 7kg

2 A4
1 10 40
34,4x24,5x0,5cm | 0,3kg

3 A4
1 10 40
34,4x24,5x0,5cm | 0,3kg

4 A45
1 10 40
35x18,4x0,7cm | 0,2kg

5 A5
1 10 40
25x18x0,5cm | 0,1kg

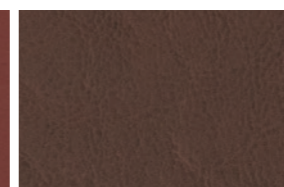
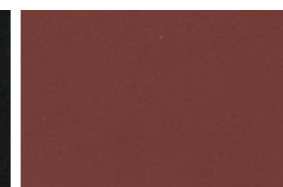

1 €259,95 | MC-BOX-CRA4-BL
2 €12,50 | MC-CRA4-BL
3 €12,50 | MC-CRWC-BL
4 €10,35 | MC-CR45-BL
5 €9,45 | MC-CRA5-BL
6 €7,25 | MC-CRBP-BL

1 €259,95 | MC-BOX-CRA4-WR
2 €12,50 | MC-CRA4-WR
4 €10,35 | MC-CR45-WR
5 €9,45 | MC-CRA5-WR

1 €259,95 | MC-BOX-CRA4-BR
2 €12,50 | MC-CRA4-BR
5 €9,45 | MC-CRA5-BR

6
1 10 40
23,9x13,1x0,5cm | 0,1kg

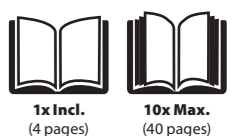



TRENDY RANGE

PU menu cover embossed with "Menu," elastic inner cord to hold inserts, stitched edges and easy to clean. Available in five colours.

FR Protège-menu en Polyuréthane, inscription "Menu" en relief sur la couverture, un élastique pour l'insertion et le maintien des inserts, bords cousus, facile à nettoyer. Disponible en 5 coloris.

DE Polyurethan Speisekarte mit Text "Menu" auf der Vorderseite mit handgestickten Seitenrändern. Einfach zu reinigen. Mit elastischem Band für das Befestigen der Einlagen. Erhältlich in 5 verschiedenen Farben. Passende Rechnungsmappe erhältlich.

IT Portamenù in similpelle PU. Scritta "Menu" stampata in bassorilievo sulla copertina. Elastico all'interno per contenere gli inserti e bordi rifiniti. Facili da pulire. Disponibile in cinque colori.

ES Porta menú de símil cuero PU, con la palabra "Menu" impresa en la cubierta. Bordes cosidos y cordón elástico en su interior para sujetar las fundas. Fácil de limpiar. Disponible en cinco colores.

PT Suporte para Menu com efeito pele, com texto "Menu" embutido na capa, elástico interior para suporte de micas e bordas costuradas. Fácil de limpar. Disponível em 5 cores.

NL PU-materiaal, "Menu" in reliëf op de omslag, elastisch binnenkoord om insteekhoezen vast te houden, gestikte randen en eenvoudig te reinigen. Verkrijgbaar in vijf kleuren.

MENU



1 A4 x20
1 10 40
35,2x27,9x19,7cm | 8,2kg



2 A4
1 10 40
34x24,6x0,4cm | 0,3kg



3 A4
1 10 40
34x24,6x0,4cm | 0,3kg



3 A4S
1 10 40
35,3x18,6x1cm | 0,3kg



5 A5
1 10 40
25,3x17,7x0,8cm | 0,2kg

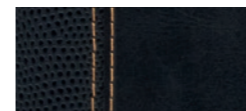

- 1 €275,00 | MC-BOX-TRA4-BL
- 2 €14,95 | MC-TRA4-BL
- 3 €14,95 | MC-TRWC-BL
- 4 €14,50 | MC-TRA45-BL
- 5 €10,35 | MC-TRA5-BL
- 6 €9,95 | MC-TRBP-BL
- 7 €14,95 | MC-BPBOX-TR
- 8 €12,50 | MC-DBBP-BL

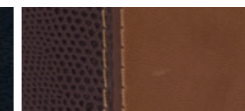

- 1 €275,00 | MC-BOX-TRA4-LB
- 2 €14,95 | MC-TRA4-LB
- 4 €14,50 | MC-TRA45-LB
- 5 €10,35 | MC-TRA5-LB

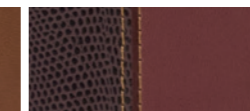

- 1 €275,00 | MC-BOX-TRA4-WR
- 2 €14,95 | MC-TRA4-WR
- 4 €14,50 | MC-TRA45-WR
- 5 €10,35 | MC-TRA5-WR



- 1 €275,00 | MC-BOX-TRA4-GR
- 2 €14,95 | MC-TRA4-GR
- 5 €10,35 | MC-TRA5-GR



- 1 €275,00 | MC-BOX-TRA4-BU
- 2 €14,95 | MC-TRA4-BU
- 5 €10,35 | MC-TRA5-BU



6
1 10 40
23,4x12,8x0,5cm | 0,1kg



7
1 10 40
18,4x10,4x2cm | 0,1kg



8
1 10 40
4x18,3x11cm | 0,2kg

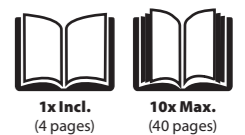



RIO RANGE

Flexible, easy to clean, scratch, stain and water resistant, elastic inner cord to hold inserts, engraved stainless steel plate on cover, with "Menu" or cutlery. Available in seven colours.

FR Souple, facile à nettoyer, résistant aux rayures, aux tâches et à l'eau, avec élastique pour insertion et maintien des inserts, plaque en acier inoxydable sur la couverture, avec inscription "Menu" ou un relief représentant des couverts. Disponible en 7 coloris. Protège-menus et inserts disponibles en taille A4 et A5.

DE Flexibles, einfach zu reinigendes, schmutz-, kratz- und wasserresistentes Material mit elastischem Band für das Befestigen der Einlagen. Mit gravierter Edelstahlplatte auf der Vorderseite mit "Menu", oder mit Besteck-Symbolen. Erhältlich in 7 verschiedenen Farben. **IT** Flessibile, facile da pulire, anti urto-graffio e impermeabile. Elastico all'interno per contenere gli inserti, placca serigrafata sulla copertina, in acciaio inox con scritta "Menu" o con disegno delle posate. Disponibile in sette colori. **ES** Flexible, fácil de limpiar, resistente a las manchas y al agua, con cordón interior elástico para sostener las fundas. En la cubierta, hay una placa de acero inoxidable con la palabra "Menu" o con diseño de "cuchillo, tenedor y cuchara". Disponible en siete colores. **PT** Fléxivel, fácil de limpar e resistente a riscos e água. Elástico interior para suporte de micas. Placa de metal na capa com inscrição "Menu" ou Imagem Faca, Garfo e Colher. Disponível em 7 cores. **NL** Flexibel, eenvoudig te reinigen, kras, vlek- en waterbestendig, elastisch binnenkoord om insteekhoezen vast te houden, gegraveerde roestvrijstalen plaat op omslag, met "Menu" of bestek. Verkrijgbaar in zeven kleuren.



- 34x25,5x1,8cm | 0,2kg
- 1 €7,95 | MC-RCA4-BL
 - 2 €7,95 | MC-RCA4-BL-FK
 - 3 €7,95 | MC-RCWC-BL
 - 4 €7,95 | MC-RCA4-VT
 - 5 €7,95 | MC-RCA4-VT-FK
 - 6 €7,95 | MC-RCA4-BU
 - 7 €7,95 | MC-RCA4-BU-FK
 - 8 €7,95 | MC-RCA4-GR
 - 9 €7,95 | MC-RCA4-GR-FK
 - 10 €7,95 | MC-RCA4-RD
 - 11 €7,95 | MC-RCA4-RD-FK
 - 12 €7,95 | MC-RCA4-OR
 - 13 €7,95 | MC-RCA4-OR-FK
 - 14 €7,95 | MC-RCA4-WT
 - 15 €7,95 | MC-RCA4-WT-FK



- 23,5x18x1,1cm | 0,09kg
- 1 €6,95 | MC-RCA5-BL

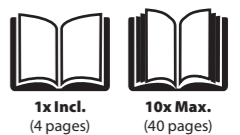

NEW



NATURE COLLECTION

Natural 100% waterproof fiber menu cover. Easy to clean with water and soap. With an elastic band inside to hold inserts and one double-sided insert included. Available in A4 and A5, and 3 colors.

FR Carte menu 100% fibre naturelle résistante à l'eau. Facile à nettoyer avec de l'eau et du savon. Comprend un cordon élastique à l'intérieur pour le maintien des inserts, un double-insert inclus. Disponible en A4 et A5, et 3 coloris.

DE Speisekarte aus 100% wasserfester Naturfaser. Einfach zu reinigen mit Wasser und Seife. Mit einem elastischem Band für das Befestigen von A4 Einlagen. Inklusive einer doppelseitigen A4 Einlage.

IT Portamenù in fibra naturale al 100% impermeabile. Facile da pulire con acqua e sapone. Elastico interno per contenere gli inserti A4 e con un inserto a doppia faccia incluso. Disponibile in A4 e A5 in tre colori differenti.

ES Porta menú a prueba de agua, 100% de fibra natural. Fácil de limpiar con agua y jabón. Incluye una funda doble y un elástico interno para colocar más fundas. Disponible en formatos A4 y A5 y en 3 colores.

PT Suporte de menu a prova d'água, 100% fibra natural. Fácil de limpar com água e sabão. Inclui uma inserção dupla A4 e um elástico interno para colocar mais inserções. Disponível nos formatos A4 e A5 e em 3 cores.

NL 100% Waterdichte menukaart van natuurvezel. Eenvoudig te reinigen met water en zeep. Met een elastische band aan de binnenkant voor A4-insteekhoezen. Dubbelzijdig A4-insteekhoes inbegrepen. Beschikbaar in A4 en A5 formaat en in 3 kleuren.

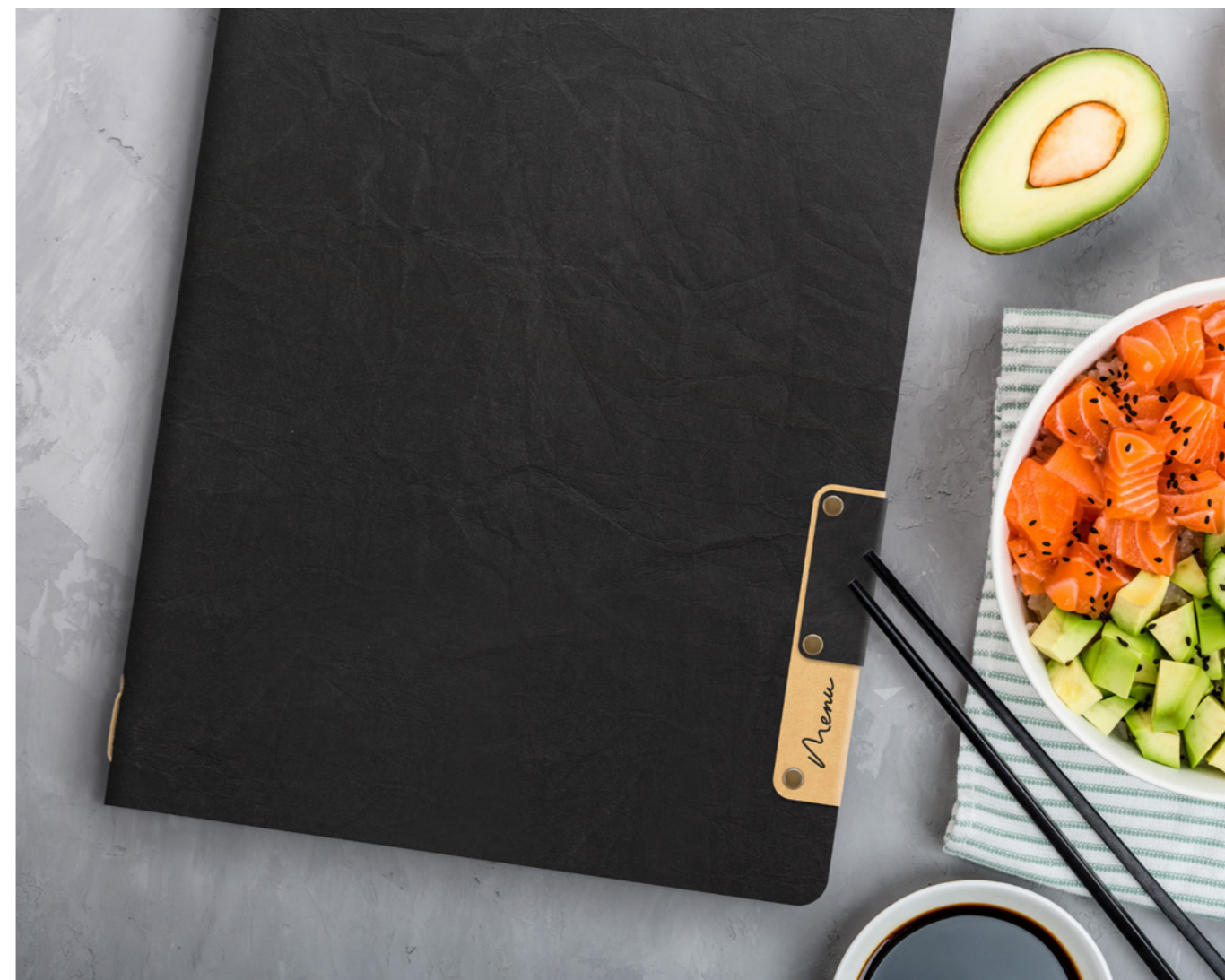

A4

1 - 10

34x24,5x1cm | 0,16kg

1 €9,95 | MC-NTA4-BI

2 €9,95 | MC-NTA4-BR

3 €9,95 | MC-NTA4-BL



A5

1 10 40

24,9x17,5x1cm | 0,09kg

1 €8,45 | MC-NTA5-BI

2 €8,45 | MC-NTA5-BR

3 €8,45 | MC-NTA5-BL

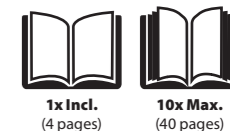

DESIGN RANGE

PU material menu cover, easy to clean, elastic inner cord to hold inserts, stitched edges. Available in six styles and designs with embedded or engraved text on cover.

FR Couverture en Polyuréthane, facile à nettoyer, élastique intérieur pour l'insertion et maintien des inserts, bords cousus. Disponible en 6 styles et coloris différents avec inscription incorporée ou en relief sur la couverture.

DE Polyurethan Speisekarten, einfach zu reinigen. Mit handgestickten Seitenrändern und elastischem Band für das Befestigen der Einlagen. Erhältlich in diversen Modellen und Designs mit geprägten oder eingebetteten Texten auf dem Speisekarteneinband.

IT Realizzato in similpelle, facile da pulire, elastico all'interno per contenere gli inserti, bordi rifiniti. Disponibile in 6 stili e design con testo in rilievo o bassorilievo sulla copertina.

ES Porta menú de simil cuero PU, fácil de limpiar, con cordón interior elástico para sostener las fundas y bordes cosidos. Disponible en 6 estilos y diseños con el texto en relieve o incrustado en la cubierta.

PT Suporte para menus com efeito pele, fácil de limpar. Com elástico interior que permite suportar as micas e bordas costuradas. Disponível em 6 estilos diferentes, com texto embutido na capa.

NL Menukaart van PU-materiaal, eenvoudig te reinigen, elastisch binnenkoord om insteekhoezen vast te houden, gestikte randen. Beschikbaar in 6 stijlen en ontwerpen met ingebedde of gegraveerde tekst op de omslag.



1 10 40

3 €19,95 | MC-DRA4-WOOD | 34,4x25x0,7cm | 0,4kg

4 €19,95 | MC-DRA4-VELVET | 34,4x25x0,7cm | 0,4kg

5 €19,95 | MC-DRWC-VELVET | 34,4x25x0,7cm | 0,4kg

6 €19,95 | MC-DRA4-CORK | 34,4x25x0,7cm | 0,4kg

7 €19,95 | MC-DRA4-PAISLEY | 34,4x25x0,7cm | 0,4kg

8 €19,95 | MC-DRWC-CORK | 34,4x25x0,7cm | 0,4kg

1 10 40

1 €14,95 | MC-TRBC-WT | 35,2x18,5x0,8cm | 0,3kg

2 €15,95 | MC-DR45-CROC | 35x19x1,5cm | 0,4kg

1 - 2

9 €209,00 | MC-BOX-DRA4-CORK | 35,2x27x14,6cm | 5,6kg

10 €209,00 | MC-BOX-DRA4-PAISLEY | 35,2x27x14,6cm | 5,6kg

11 €209,00 | MC-BOX-DRWC-CORK | 35,2x27x14,6cm | 4,9kg

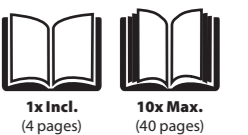

MENU HOLDER INSERTS

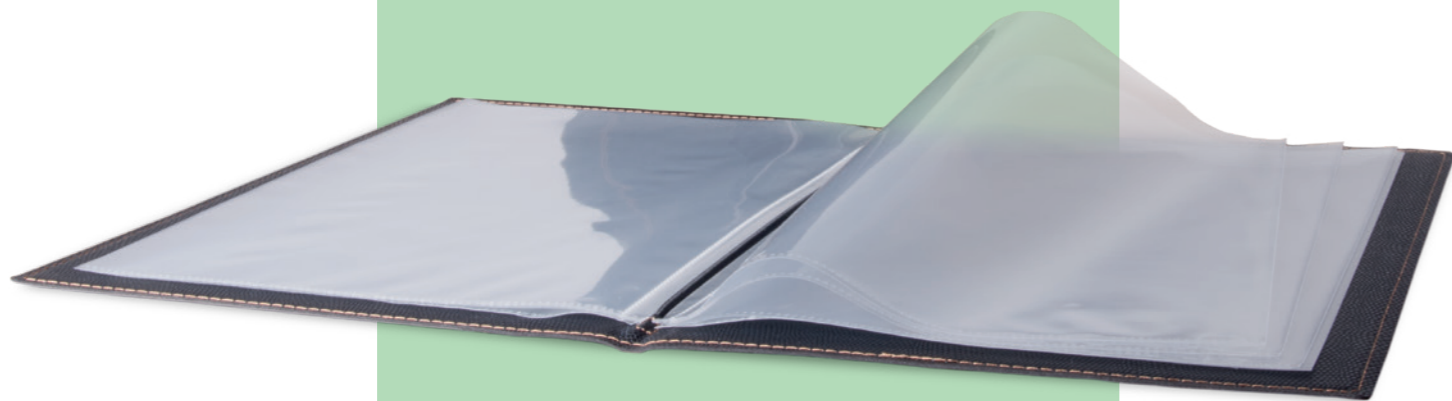

INSERTS POUR PROTEGE-MENUS
 EINLAGEN FÜR SPEISEKARTEN
 INSERTI PER PORTAMENÙ
 FUNDAS PARA PORTA MENÙ
 INSERÇÕES PARA PORTA MENUS
 MENUKAART INSTEELKHOEZEN

+ LEATHER RANGE + CLASSIC RANGE + TRENDY RANGE + RIO RANGE + DESIGN RANGE + NATURE COLLECTION

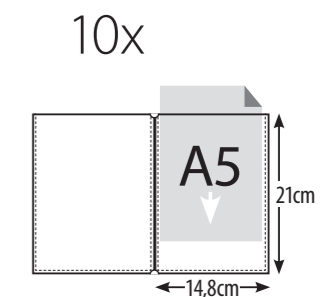
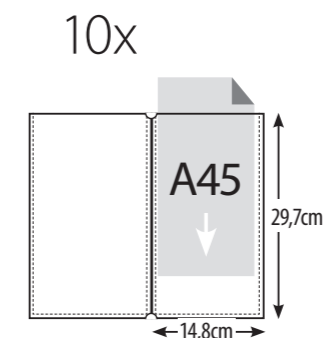
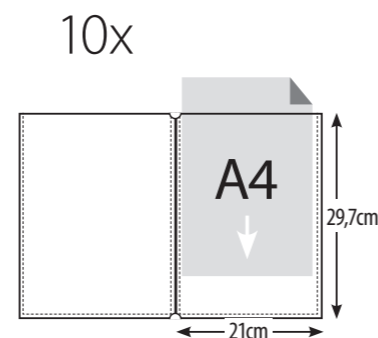

10 20 80
 €20,95 | MC-TIA4 | 45x30x0,1cm | 0,2kg

LEATHER RANGE

- MC-LRA4-RORD
- MC-LRA4-ROBL
- MC-LRA4-egBL
- MC-LRA4-RwBL
- MC-LRA4-RwBR
- MC-LRA4-RwWT
- MC-LRA4-RUBR

CLASSIC RANGE

- MC-CRA4-BL
- MC-CRWC-BL
- MC-CRA4-WR
- MC-CRA4-BR

TRENDY RANGE

- MC-TRA4-BL
- MC-TRWC-BL
- MC-TRA4-LB
- MC-TRA4-WR
- MC-TRA4-GR
- MC-TRA4-BU

NATURE

- MC-NTA4-BI
- MC-NTA4-BL
- MC-NTA4-BR

RIO RANGE

- MC-RCA4-VT
- MC-RCA4-VT-FK
- MC-RCA4-BL
- MC-RCA4-BL-FK
- MC-RCWC-BL
- MC-RCA4-RD
- MC-RCA4-RD-FK
- MC-RCA4-OR
- MC-RCA4-OR-FK
- MC-RCA4-WT
- MC-RCA4-WT-FK
- MC-RCA4-GR
- MC-RCA4-GR-FK
- MC-RCA4-BU
- MC-RCA4-BU-FK

DESIGN RANGE

- MC-DRA4-CORK
- MC-DRWC-CORK
- MC-DRA4-PAISLEY
- MC-DRA4-WOOD
- MC-DRA4-CROC
- mC-TRA4-WT
- MC-DRA4-VELVET
- MC-DRWC-VELVET



10 10 100
 €14,95 | MC-TIA5 | 33x30,5x0,4cm | 0,2kg

CLASSIC RANGE

- MC-CR45-WR
- MC-CR45-BL

TRENDY RANGE

- MC-TR45-BL
- MC-TR45-LB
- MC-TR45-WR

DESIGN RANGE

- MC-DR45-CROC
- MC-TRBC-WT

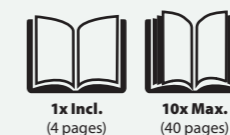

10 20 100
 €9,95 | MC-TIA5 | 22x32,8x0,4cm | 0,1kg

LEATHER RANGE

- MC-LRA5-RWBL
- MC-LRA5-RUBR

CLASSIC RANGE

- MC-CRA5-WR
- MC-CRA5-BR
- MC-CRA5-BL

TRENDY RANGE

- MC-TRA5-BL
- MC-TRA5-LB
- MC-TRA5-WR
- MC-TRA5-GR
- MC-TRA5-BU

RIO RANGE

- MC-RCA5-BL

NATURE

- MC-NTA5-BI
- MC-NTA5-BL
- MC-NTA5-BR

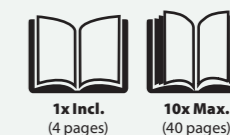

WOOD RANGE



Teak wooden spine, stitched edges, golden metal corners and anti-reflective frosted window, golden screws to add or remove inserts. Available in different colours.

FR Dos en Teck, bords cousus, coins de protection en métal doré et fenêtre dépolie anti-reflets, vis dorées permettant l'insertion ou le retrait des inserts. Disponible en divers coloris.

DE Speisekarte mit Teakholzschiene, handgesticktem Rand, goldigen Metallecken und anti-reflektierender matter Oberfläche. Goldige Schrauben um weitere Einlagen hinzuzufügen oder auszutauschen. Erhältlich in diversen Farben.

IT Portamenù con struttura laterale in legno teck, bordi rifiniti, angoli protettivi in metallo dorato e inserti antiriflesso con effetto satinato, viti dorate per l'inserimento/rimozione degli inserti. Disponibile in sei colori.

ES Porta menú con lomo de teka, bordes cosidos, protectores metálicos en las esquinas de color dorado. Cubierta antirreflejo. Tornillos dorados para la inserción o extracción de los fundas. Disponible en seis colores.

PT Suportes em madeira Teka, com inserções foscas e proteções de canto douradas. Parafusos dourados que permitem adicionar ou remover micas. Disponível em 6 cores.

NL Teak houten rug, gestikte randen, goudkleurige metalen beschermhoeken en anti-reflektierend matte pagina's, gouden schroeven om insteekhoezen toe te voegen of te verwijderen. Verkrijgbaar in zes kleuren.



1 33,7x30,1x24,6cm | 6,4kg
20x A4



2 32,2x26,6x2cm
A4 0,24kg



3 32,2x26x0,1cm
A4 0,1kg



4 24x20,5x2cm
A5 0,1kg



5 23,5x19,8x0,1cm
A5 0,04kg



1 199,95 | MC-BOX-WRA4-BL 1 199,95 | MC-BOX-WRA4-WR 1 199,95 | MC-BOX-WRA4-BR

1 10 40 2 9,95 | MC-WRA4-BL 2 9,95 | MC-WRA4-WR 2 9,95 | MC-WRA4-BR
4 6,95 | MC-WRA5-BL 4 6,95 | MC-WRA5-WR 4 6,95 | MC-WRA5-BR

5 10 40 3 9,95 | MC-WIA4-BL 3 9,95 | MC-WIA4-WR 3 9,95 | MC-WIA4-BR
5 6,95 | MC-WIA5-BL 5 6,95 | MC-WIA5-WR 5 6,95 | MC-WIA5-BR

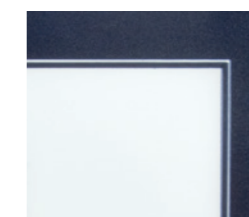

1 10 40 2 9,95 | MC-WRA4-BU 4 6,95 | MC-WRA5-BU

5 10 40 3 9,95 | MC-WIA4-BU 5 6,95 | MC-WIA5-BU

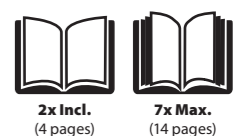

NEW

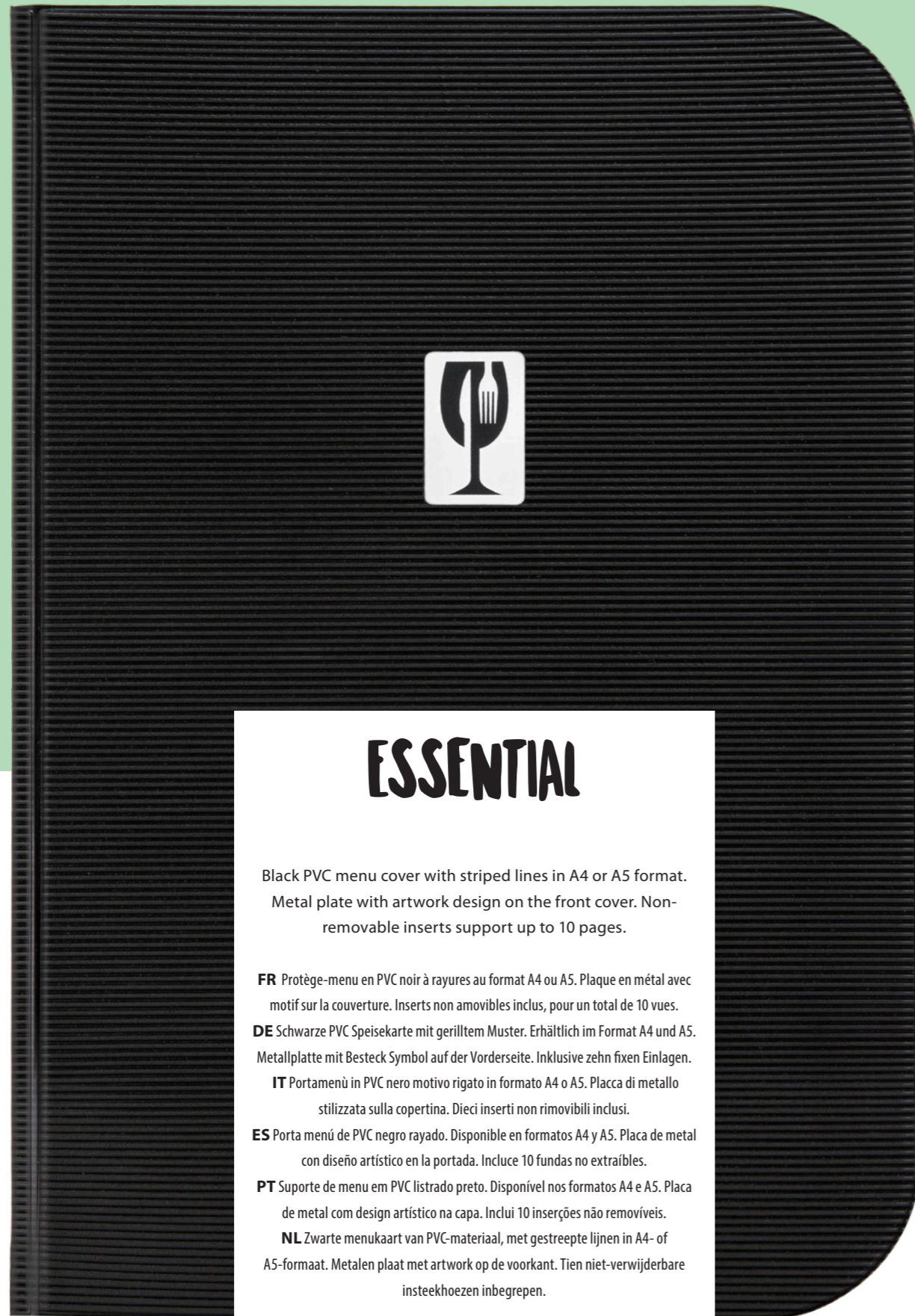

ESSENTIAL

Black PVC menu cover with striped lines in A4 or A5 format.
Metal plate with artwork design on the front cover. Non-removable inserts support up to 10 pages.

- FR** Protège-menu en PVC noir à rayures au format A4 ou A5. Plaque en métal avec motif sur la couverture. Inserts non amovibles inclus, pour un total de 10 vues.
- DE** Schwarze PVC Speisekarte mit gerilltem Muster. Erhältlich im Format A4 und A5. Metallplatte mit Besteck Symbol auf der Vorderseite. Inklusive zehn fixen Einlagen.
- IT** Portamenù in PVC nero motivo rigato in formato A4 o A5. Placca di metallo stilizzata sulla copertina. Dieci inserti non rimovibili inclusi.
- ES** Porta menú de PVC negro rayado. Disponible en formatos A4 y A5. Placa de metal con diseño artístico en la portada. Incluye 10 fundas no extraíbles.
- PT** Suporte de menu em PVC listrado preto. Disponível nos formatos A4 e A5. Placa de metal com design artístico na capa. Inclui 10 inserções não removíveis.
- NL** Zwarte menukaart van PVC-materiaal, met gestreepte lijnen in A4- of A5-formaat. Metalen plaat met artwork op de voorkant. Tien niet-verwijderbare insteekhoezen inbegrepen.

1
A42
A5

1 10 40

1 €8,95 | MC-ESA4-BL | 31,5x24x1cm | 0,4kg

2 €7,95 | MC-ESA5-BL | 23,7x17,2x0,8cm | 0,2kg

4x inserts + 2 incl.
(10 pages)

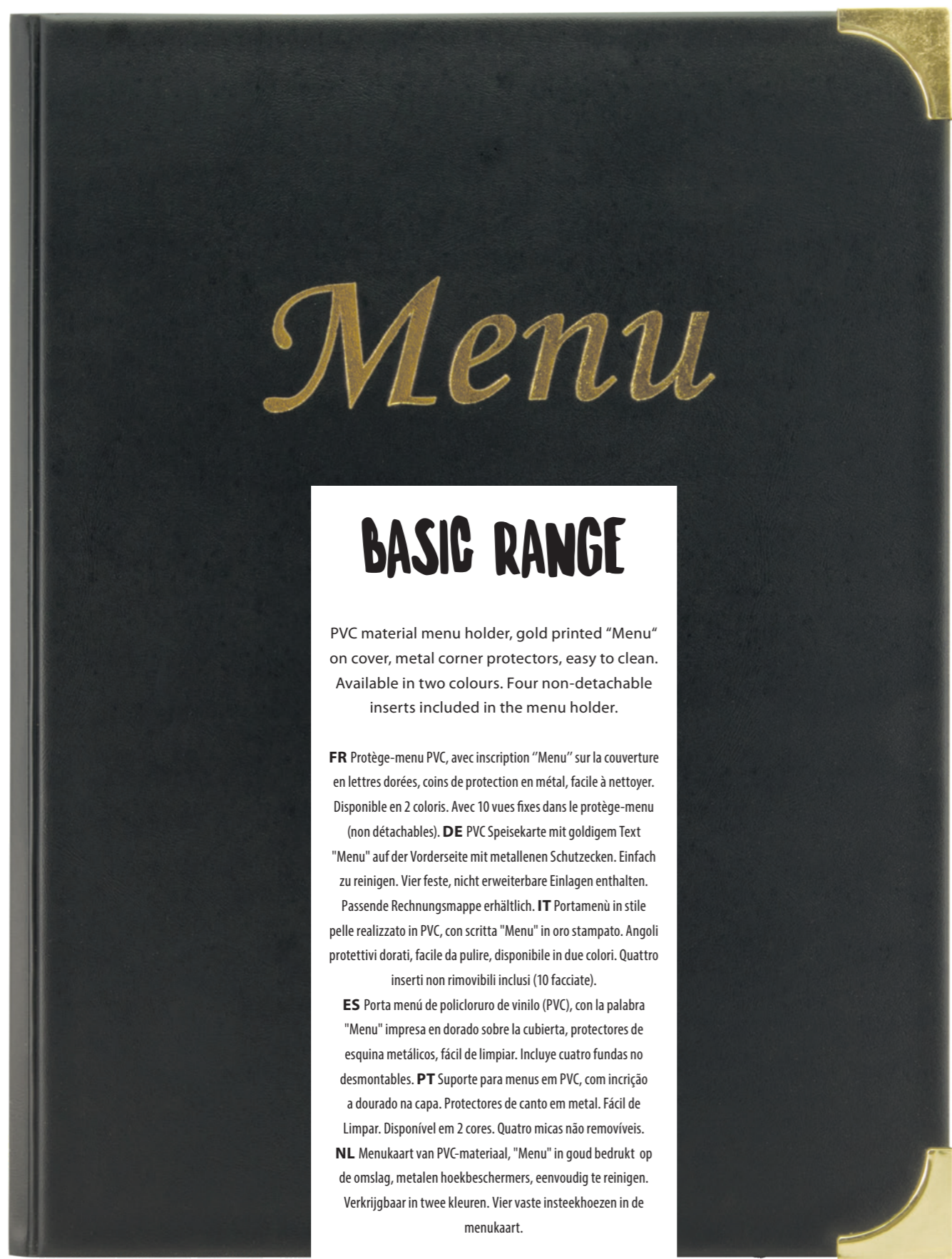

BASIC RANGE

PVC material menu holder, gold printed "Menu" on cover, metal corner protectors, easy to clean. Available in two colours. Four non-detachable inserts included in the menu holder.

FR Protège-menu PVC, avec inscription "Menu" sur la couverture en lettres dorées, coins de protection en métal, facile à nettoyer. Disponible en 2 coloris. Avec 10 vues fixes dans le protège-menu (non détachables). **DE** PVC Speisekarte mit goldigem Text "Menu" auf der Vorderseite mit metallenen Schutzecken. Einfach zu reinigen. Vier feste, nicht erweiterbare Einlagen enthalten. Passende Rechnungsmappe erhältlich. **IT** Portamenù in stile pelle realizzato in PVC, con scritta "Menu" in oro stampato. Angoli protettivi dorati, facile da pulire, disponibile in due colori. Quattro inserti non rimovibili inclusi (10 facciate).

ES Porta menú de policloruro de vinilo (PVC), con la palabra "Menu" impresa en dorado sobre la cubierta, protectores de esquina metálicos, fácil de limpiar. Incluye cuatro fundas no desmontables. **PT** Suporte para menus em PVC, com inscrição a dourado na capa. Protectores de canto em metal. Fácil de Limpar. Disponível em 2 cores. Quatro micas não removíveis.

NL Menukaart van PVC-materiaal, "Menu" in goud bedrukt op de omslag, metalen hoekbeschermers, eenvoudig te reinigen. Verkrijgbaar in twee kleuren. Vier vaste insteekhoezen in de menukaart.



1 30,5x27x20cm | 5,1kg
10x A4



2 31,5x24x1cm
A4 0,4kg



3 31,5x24x1cm
A4 0,4kg



4 23,7x17,2x0,8cm
A5 0,2kg



5 23,7x12,5x0,5cm
0,1kg

MENU HOLDERS

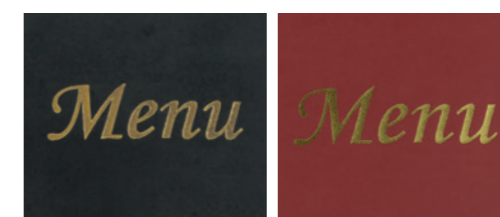

1 10 40
1 €79,00 | MC-BOX-BRA4-BL

1 10 40
1 €79,00 | MC-BOX-BRA4-WR

1 10 40
2 €6,25 | MC-BRA4-BL
3 €6,25 | MC-BRWC-BL
4 €5,15 | MC-BRA5-BL
5 €5,15 | MC-BRBP-BL

1 10 40
2 €6,25 | MC-BRA4-WR
4 €5,15 | MC-BRA5-WR

WALNUT RANGE

Menu holders handmade in lacquered walnut wood, with precision-cut smooth edges.

FR Protège-menu fait main, en bois de noyer laqué.

DE Handgefertigte Speisekarten aus Walnussholz, lackiert, mit präzise geformten, abgerundeten Ecken.

IT Portamenù realizzati a mano in legno di noce laccato con angoli e lati perfettamente rifiniti.

ES Porta menú hecho a mano de madera de nogal lacada con bordes y esquinas perfectamente acabados.

PT Porta menus fabricados à mão em madeira de nogueira, lacado com extremidades lisas e bem acabadas.

NL Handgemaakte menu houders van walnotenhou, gelakt, met precisiegeslepen gladde randen.

Album



A4

EN Board surface covered in soft PU material, easy to clean, with corner pockets to hold menu sheets.

FR Panneau couvert d'une surface en polyuréthane doux, facile à nettoyer, avec des coins permettant d'insérer une feuille A4.

DE Album-ähnliche Walnuss Speisekarte mit weichem PU-Material als Untergrund, einfach zu reinigen, mit Fotoecken-ähnlichen Taschen. Geeignet für eine DIN A4 Seite.

IT Portamenù in legno ricoperto su un lato da un morbido similpelle PU facile da pulire, con tasche angolari per contenere il menu.

ES Porta menú de madera de nogal estilo álbum. Un lado está recubierto de simil cuero suave y fácil de limpiar. Tiene bolsillos en las esquinas para sostener el menú.

PT Porta menu estilo album. forrado a semipele macia e fácil de limpar, com bolsas nos cantos para colocar as folhas menú.

NL Board-oppervlak bedekt met zacht PU-materiaal, eenvoudig te reinigen, met hoekzakken om menubladen vast te houden.

1 10 40

€15,95 | MC-WALA4-PU | 32x23,3x0,7cm | 0,4kg

Chopping Board



A4

1 10 40

€18,95 | MC-WALA4-CH | 32,7x30x2,6cm | 0,3kg

- EN** Two-ring binder, black, powder-coated metal.
FR Classeur 2 anneaux, noir, métallique thermolaqué.
DE Ringbuch Speisekarte aus Walnussholz. Geeignet für mehrere Seiten.
IT Portamenù in legno a tagliere con 2 anelli in metallo laccato nero.
ES Porta menú de madera de nogal estilo tabla de cortar, con 2 anillos de metal negro laqueado.
PT Porta menu estilo tábua de corta com duas anilhas em metal lacado a preto.
NL Twee-ringband, zwart, gepoedercoat metaal.



Tablet



A4

1 10 40

€14,95 | MC-WALA4-RB | 32x22x0,8cm | 0,3kg

- EN** Flexible, resistant bands to hold menu sheets.
FR Bandes résistantes, souples, pour le maintien d'une feuille A4.
DE Walnussholz Speisekarte mit zwei flexiblen, beständigen Gummibändern. Geeignet für 2 DIN A4 Seiten.
IT Portamenù in legno con 2 bande elastiche resistenti per sostenere i fogli.
ES Porta menú de manera de nogal, flexible, con bandas elásticas para sostener las páginas del menú.
PT Porta menu, flexível, com bandas elásticas para fixar as folhas menú.
NL Flexibele, resistente elastische banden voor menubladen.



WALNUT CLIP

Menu holders handmade in lacquered walnut wood. Holding clip in black lacquered metal. Bill presenter in matching style.

FR Protège-menu fait main, en bois de noyer laqué et pince en acier inoxydable. Porte addition de la même gamme disponible.

DE Klemmbrett aus Walnussholz mit starker Edelstahlklemme. Passende Rechnungsmappe erhältlich.

IT Portamenù realizzati a mano in legno di noce, laccato e con bordi lisci e precisi. Portaconto coordinato nello stesso stile.

ES Porta menús con clip hechos a mano de madera de nogal lacada y con bordes lisos y precisos. Porta cuentas a tono.

PT Superfícies de madeira pressionada, com mola em aço inoxidável. Porta contas disponível no mesmo formato.

NL Handgemaakte menu houders van walnotenhou, gelakt, met precisiegeslepen gladde randen. Sterke veerklem van roestvrij staal. Rekeninghouder in bijpassende stijl.

Clip board



A4

1

1 10 40

1 €14,95 | MC-WALA4-CB

33x23x2,2cm | 0,3kg

2 €9,95 | MC-WALBP-BL

24x10x1,4cm | 0,09kg

2



A4

1



2



NEW

A4

1

2

A5

WALNUT LEATHER

Walnut menu holder with leather cover. Available in A4 and A5 format.

FR Protège-menu en noyer recouvert de cuir. Disponible en A4 et A5.

DE Walnuss Speisekarte mit Deckblatt aus Kunstleder. Erhältlich in den Formaten A4 und A5.

IT Portamenù in noce rivestito in pelle. Disponibile in A4 e A5.

ES Porta menú de madera de nogal con cubierta de cuero. Disponible en formatos A4 y A5.

PT Suporte de menu em madeira de nogueira com capa de couro. Disponível nos formatos A4 e A5.

NL Walnoot-menuhouder met lederen omslag. Beschikbaar in A4 en A5.

1 10 40

1 €17,95 | MC-WALA4-SC | 31,5x23x1cm | 0,32kg

2 €14,95 | MC-WALA5-SC | 22,5x17x1cm | 0,16kg

METAL CLIP BOARD

Metal clipboard, scratch resistant, and easy to use. Includes an extra strong and modern metal clip to hold the menu.

FR Menu en métal, résistant aux rayures et facile à utiliser. Comprend un clip en métal robuste et moderne pour tenir les menus.

DE Metallisches Klemmbrett mit starker und moderner schwarzer Edelstahlklemme. Einfach in der Handhabung.

IT Portamenù in metallo, resistente ai graffi, facile da usare. Include una clip in metallo molto resistente e moderna per fissare il menu.

ES Porta menú metálico resistente a los arañazos y fácil de usar. Incluye un clip de metal extra fuerte y moderno para sujetar el menú.

PT Suporte de menu em metal resistente a riscos e fácil de usar. Inclui um clip de metal extra forte e moderno para colocar o menu.

NL Roestvrij staal. Rekeninghouder in bijpassende stijl. Metalen klembord, krasbestendig en gemakkelijk te gebruiken. Inclusief een extra sterke en moderne metalen clip om het menu vast te houden.



NEW



A4

1 10 40

€12,95 | MC-CBA4-MT | 33,2x22,8x0,1cm | 0,23kg

CLIP BOARD

Hardboard, strong stainless-steel spring clip. Bill presenter in matching style.

FR Revêtement en Polyuréthane, finition bois, et pince en acier inoxydable. De la même gamme: Porte-addition.

DE Klemmbrett mit starker Edelstahlklemme. Passende Rechnungsmappe erhältlich.

IT Potamenù in legno pressato con robusta clip in acciaio inox. Portaconto coordinato nello stesso stile.

ES Tablero con acabo de madera prensada, clip fuerte con resorte del acero inoxidable. Porta cuenta a tono.

PT Superfícies de madeira pressionada, com mola em aço inoxidável. Porta contas disponível no mesmo formato.

NL Hardboard, sterke veerklem in roestvrij staal. Rekeninghouder in bijpassende stijl.



1 6 30

1 €7,75 | MC-CBA4-BR 34,5x23x4,6cm | 0,3kg

2 €5,75 | MC-CBBP-BR 27,8x11,4x3cm | 0,1kg



1

A4

2

CRYSTAL RANGE



Flexible, easy to clean, stitched edges, metal corner protectors, anti-reflective double-sided insert holders.

FR Souple, facile à nettoyer, bords cousus, coins de protection en métal, anti-reflets sur les couvertures double-face.

DE Doppelseitige, flexible und einfach zu reinigen Speisekarte mit Metallecken und matter, nicht reflektierender, durchsichtiger Oberfläche. In 1 Farbe verfügbar.

IT Portamenù trasparente flessibile, facile da pulire, bordi rifiniti, angoli protettivi in metallo, inserti antiriflesso. Utilizzabili da entrambi i lati.

ES Flexible, fácil de limpiar, con bordes cosidos, protectores de esquinas de metal y fundas anti-reflejo utilizables en ambas caras.

PT Suportes para menus bilaterais, transparentes e anti-reflexos. Proteções de cantos em metal, e bordas costuradas. Fléxivel e fácil de limpar.

NL Flexibel, eenvoudig te reinigen, gestikte randen, metalen hoekbeschermers, anti-reflecterende dubbelzijdige menuhouders.

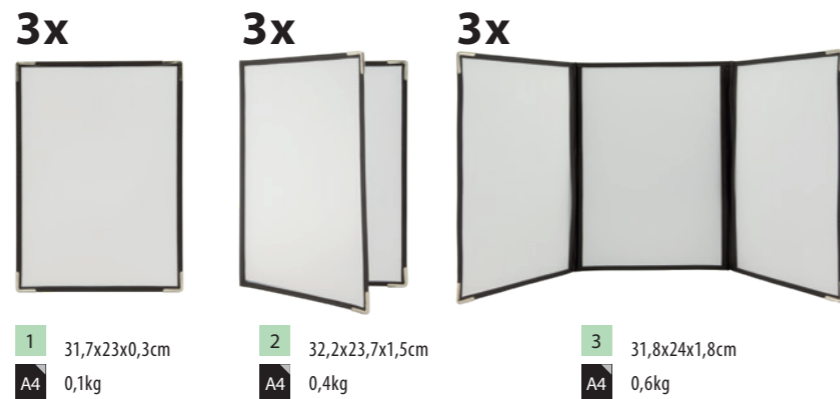

1 31,7x23x0,3cm A4 0,1kg
2 32,2x23,7x1,5cm A4 0,4kg
3 31,8x24x1,8cm A4 0,6kg

3 6 30
1 €10,00 | MC3-CYA4-BR1
2 €15,00 | MC3-CYA4-BR2

3 6 24
3 €20,00 | MC3-CYA4-BR3

MAGNETIC MENU HOLDER

PU-material holder with magnetic side clamps to hold inserts. Available in two colours.

FR En Polyuréthane, avec des bandes magnétiques sur le côté pour assurer le maintien des pages de présentation. Existe en 2 coloris. **DE** Polyurethanspeisekarte mit umklappbaren, magnetischen Seiten, zum Befestigen einer DIN A4 Seite. Erhältlich in 2 Farben. **IT** Portamenù in similpelle con parti magnetiche laterali per sostenere il menu. Disponibile in due colori. **ES** Porta menú de simil cuero PU con lados magnéticos para sujetar las fundas de forma segura. Disponible en dos colores. **PT** Suporte para menus com efeito pele, com lados magnéticos que permitem suportar as micas. Disponível em duas cores. **NL** Menukaart in PU-materiaal met magnetische zijklems om menu's vast te houden. Verkrijgbaar in twee kleuren.

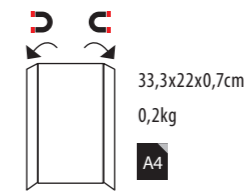

33,3x22x0,7cm
 0,2kg
1 10 40
1 €9,95 | MC-MGA4-BR
2 €9,95 | MC-MGA4-BL



LED RANGE

PU-material menu holder frame, rechargeable built-in battery, USB charging cable included. Illuminates pages automatically when opened. Up to 8 hours power, average 2 weeks usage.

FR Cadre en Polyuréthane, avec batterie incorporée, rechargeable, incluant un câble chargeur port USB. Illumine les pages lors de l'ouverture de la carte-menu. Autonomie jusqu'à 8 heures.

De LED-Speisekarten mit Rahmen aus Polyurethan. Wiederaufladbare Batterie integriert. Inklusive USB-Ladekabel. Beleuchtet die Seiten automatisch beim Öffnen der Karte. Betrieb bis zu 8 Stunden. Nutzung durchschnittlich 2 Wochen. Bedruckbare Securit® Einlagefolien separat erhältlich.

IT Portamenù a LED in similpelle, batteria integrata ricaricabile, cavo USB di ricarica incluso. Illumina le pagine automaticamente quando viene aperto. Fino a 8 ore di luce e con una media di 2 settimane di autonomia.

ES Porta menú LED de simil cuero PU, con batería recargable incorporada y cable USB incluido. Ilumina automáticamente las páginas cuando se abre. Hasta 8 horas de energía, promedio de 2 semanas de autonomía.

PT Suporte para menus com efeito pele que iluminam inserções automaticamente quando abertos. Bateria recarregável e carregador USB incluídos. Capacidade de bateria com duração até 8 horas.

NL Menukaart met PU-materiaal frame, oplaadbare ingebouwde batterij, inclusief USB-oplaadkabel. Verlicht pagina's automatisch wanneer ze worden geopend. Tot 8 uur stroom, gemiddeld gebruik van 2 weken.



1 A4S 35,3x18,8x1,8cm | 0,7kg

2 A4 35,2x26,4x1,8cm | 1,0kg

3 A4 35,5x25,8x0,8cm | 0,5kg

EN Use with the Securit® transparent insert foils. **FR** À utiliser avec les inserts de feuilles transparentes. **DE** Bedruckbare Folien für Tintenstrahl- oder Laserdrucker separat erhältlich. **IT** Da utilizzare con gli inserti trasparenti Securit®. **ES** Para utilizar con los insertos Securit®. **PT** Para utilizar com inserções Securit®. **NL** Gebruik met de Securit® transparante inzetfolies.

EN Additional multi-plug USB charger available. **FR** Chargeur USB avec supplément multiprise disponible. **DE** Mehrfach-USB-Ladekabel separat erhältlich. **IT** Caricabatteria USB multi-spina disponibile. **ES** Cargador adicional USB de varios enchufes disponible. **PT** Carregador adicional multi-plug USB disponível. **NL** USB-oplader met meerdere pluggen apart beschikbaar.



1 4 MC-LD-MC10 4x13x3cm | 0,5kg



20 6 30 €9,95
5 MC-LIA4-LJ | Laser printer
6 MC-LIA4-IJ | Inkjet printer
A4 | 0,2kg



1 3 -
1 €67,00 | MC-LD45-BL
2 €69,00 | MC-LDA4-BL
3 €59,00 | MC-LDSP-BL

1 3 -
1 €67,00 | MC-LD45-SL
2 €69,00 | MC-LDA4-SL
3 €59,00 | MC-LDSP-SL

1 3 -
1 €67,00 | MC-LD45-CP
2 €69,00 | MC-LDA4-CP
3 €59,00 | MC-LDSP-CP



BILL PRESENTERS

PORTE ADDITIONS - RECHNUNGSMAPPEN
PORTACONTO - PORTA CUENTAS
PORTA CONTA - REKENINGHOUDERS

Stainless steel

Bill presenter in brushed stainless steel, with holding clip.

FR Porte addition en acier inoxydable brossé, avec clip de maintien. **DE** Rechnungspräsentier aus gebürstetem Edelstahl mit Clip zum Befestigen der Rechnung. **IT** Portaconto in acciaio spazzolato con linguetta ferma soldi e scontrino. **ES** Porta cuentas de acero inoxidable cepillado con lengüeta para sostener recibos, billetes. **PT** Porta contas em aço inoxidável escovado com clip para notas. **NL** Rekeninghouder in geborsteld roestvrij staal, met klip.



NEW
1 10 40
€10,95 | MC-BP-BSS | 28,5x9x0,7cm | 0,14kg

Walnut

Bill presenter in handmade walnut wood, lacquered, with precision-cut smooth edges. Holding clip in black lacquered metal.

FR Porte-addition en bois de noyer laqué. Clip en métal noir thermolaqué. **DE** Walnussholz Rechnungspräsentier mit Klemme zum Befestigen der Rechnung. **IT** Portaconto realizzato a mano in legno di noce laccato. Clip nero in metallo laccato. **ES** Porta cuentas hecho a mano de madera de nogal lacada. Clip de metal negro laqueado. **PT** Porta contas fabricados à mão em madeira de nogueira e com acabamentos de qualidade superior. Clip em metal lacado a preto. **NL** Handgemaakte rekeninghouder van walnotenhou, gelakt, met precisiegeslepen gladde randen. Klem in zwart gelakt metaal.



NEW
1 10 40
€9,95 | MC-WALBP-BL | 24x10x1,4cm | 0,09kg

Classic Range

> pg. 99



1 10 40
€7,25 | MC-CRBP-BL | 23,9x13,1x0,5cm | 0,1kg

Trendy Range

> pg. 101



1 10 40
€9,95 | MC-TRBP-BL | 23,4x12,8x0,5cm | 0,1kg

Basic Range

> pg. 111



1 10 40
€5,15 | MC-BRBP-BL | 23,7x12,5x0,5cm | 0,1kg

Clipboard Range

> pg. 115



1 10 40
€5,75 | MC-CBBP-BR | 28x11,7x0,3cm | 0,1kg

TREASURE BOX

Wooden bill presenter box with lid. Metal closing hook and decorative rivets.

FR Coffre porte-addition avec couvercle, en contreplaqué.

Fermeture via un crochet en métal et rivets décoratifs.

DE Rechnungsmappen-Box mit Deckel aus Spanholz mit Metallverschluss und dekorativen Nieten.

IT Scatola portaconto in legno compensato in stile forziere. Decorazioni e gancio in metallo per la chiusura del coperchio compresi.

ES Cofre porta cuentas de madera contrachapada. Contiene un gancho de metal para cerrar la tapa y remaches decorativos.

PT Caixa porta contas de madeira com tampa. Gancho em metal para fechar a tampa e remates decorativos.

NL Houten rekeninghouder box met deksel. Metalen sluithaak en decoratieve klinknagels.



1 10 40

€14,95 | MC-BPBOX-AN | 11x15,8x11,4cm | 0,3kg

CUBE

Bill presenter in a solid wooden block, with 3 compartments to hold a credit card, pen and receipt.

FR Porte-addition dans un bloc de bois, avec 3 compartiments pour maintenir une carte de crédit, un stylo ainsi que l'addition.

DE Rechnungs-Präsentier aus einem Hartholzblock, mit 3 Öffnungen um die Kreditkarte, einen Stift und die Rechnung halten zu können.

IT Blocco portaconto in legno duro con 3 scomparti per contenere carte di credito, soldi, penne e ricevute.

ES Porta cuentas en forma de cubo, hecho en un bloque de madera sólido, con 3 compartimientos para sostener tarjetas de pago, bolígrafos y recibos.

PT Porta contas em forma de cubo, bloco de madeira sólido, com 3 compartimentos para colocar cartões de crédito/débito, caneta e recibo.

NL Rekeninghouder in een massief houten blok met 3 compartimenten voor een creditcard, pen en bon.



1 10 40

€13,95 | MC-BPBLOCK-TE | 7x8x8cm | 0,2kg

Leather Range Wallet

> pg. 97

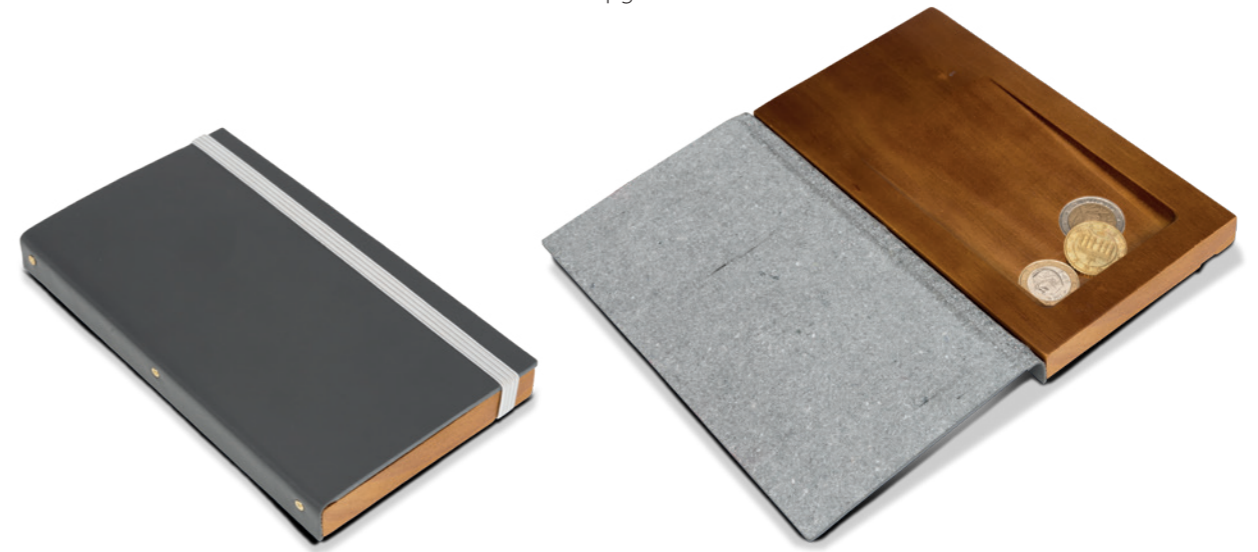

1 10 40

€12,50 | MC-DBBP-GY | 18,4x10,4x2cm | 0,1kg

Trendy Range Wallet

> pg. 101



1 10 40

€12,50 | MC-DBBP-BL | 18,4x10,4x2cm | 0,1kg

Trendy Range box

> pg. 101



1 10 40

€14,95 | MC-BPBOX-TR | 4x18,3x11cm | 0,2kg

VINTAGE WOODEN CRATES



1 **

2 *

Classic Wooden Crate in lightweight, strong, lacquered paulownia wood. Available in two sizes. *Sold in a flat pack, assembly screws included, can hold up to 40 menu holders. **Sold already assembled.

FR Caisse en bois Classique, en bois léger de paulownia, robuste et laqué. Disponible en deux tailles. Disponible en deux tailles. *Vendu en kit, avec vis d'assemblage incluses. **Vendue déjà assemblée.

DE Hölzerne Vintage Box aus leichtem, stabilem, lackiertem Paulownia Holz. Erhältlich in 2 Größen. *Verpackt in einer flachen Verpackung mit Schrauben. Kann bis zu 40 Speisekarten fassen. **Vollständig montiert.

IT Cassetta in legno di paulonia leggero, resistente e laccata.

Disponibile in 2 misure. *Vendute in confezione piatta, include viti per assemblaggio. **Vendute già assemblate.

ES Cajón de madera ligera de paulonia, resistente y lacada. Disponible en 2 medidas. *Vendido en paquete plano, incluye tornillos para su armado. **Vendido ya armado

PT Caixa clássica em paulonia lacada, resistente. Disponível em 2 medidas. *Produto vendido por montar, a embalagem inclui parafusos para a montagem, pode suportar até 40 menus. **Produto vendido já montado.

NL Klassieke houten kist in lichtgewicht, sterk, gelakt paulowniahout. Verkrijgbaar in twee maten. * Verkocht in een platte verpakking, inclusief montageschroeven. ** Reeds gemonteerd.

1 - 6

1 €12,50 | CAD-VIN | 11,6x24x14,2cm | 0,1kg

2 €14,50 | CR-VIN | 21x33x24,2cm | 0,6kg

VINTAGE CHALKBOARD WOODEN CRATE



MENU HOLDERS

Wooden crate in lightweight, strong, lacquered paulownia wood. Sold in a flat pack, assembly screws included. Chalkboard writing surface on two sides, suitable for writing with Securit® chalk markers.

FR Caisse en bois léger de paulownia, robuste et laqué. Vendu en kit, avec vis d'assemblage incluses. Surface d'écriture ardoise sur deux côtés, convient pour l'écriture avec les feutres-craie Securit®.

DE Hölzerne Vintage Box aus leichtem, stabilem, lackiertem Paulownia Holz. Verpackt in einer flachen Verpackung mit Schrauben. Kann bis zu 40 Speisekarten fassen. Inklusive Kreidetafeln an zwei Seiten zum Beschreiben mit Securit® Kreidestiften.

IT Cassetta Portamenù in legno di paulonia leggero, resistente, laccato. Venduto in confezione piatta, include viti per assemblaggio. Può contenere

fino a 40 menù. Sui due lati frontali sono applicate 2 lavagne scrivibili con pennarelli Securit®.

ES Cajón porta menú de madera ligera de paulonia, resistente. Vendido en paquete plano, incluye tornillos para su armado. Contiene 1 pizarra sobre cada uno de los 2 lados frontales. Ideal para su escritura con marcadores Securit®.

PT Caixa clássica em paulonia lacada, resistente. Produto vendido desmontado. A embalagem inclui parafusos para a montagem, contem duas faces para escrita, apto para escrever com os marcadores Securit®.

NL Houten kist van lichtgewicht, sterk, gelakt paulowniahout. Verkocht in een platte verpakking, inclusief montageschroeven. Beschrijfbaar krijtbord aan twee zijden, geschikt voor Securit® krijtstiften.

1 - 6

€14,50 | CR-CB | 21x35x28,3cm | 0,9kg



POSTER FRAMES & SIGNS

- FR** PORTE-AFFICHES & SIGNALISATION
- DE** DISPLAY & SCHILDER
- IT** CORNICI PORTA POSTER & INSEGNE
- ES** MARCOS PARA PÓSTERS & CARTELES
- PT** MOLDURAS PARA POSTERS & SINAIS
- NL** POSTERHOUDERS & VERWIJSBORDEN

MAGNETIC POSTER FRAMES

Acrylic poster frame to use as a single or double-sided frame. Two blocks with strong magnets in each corner to hold the two sides together. Can be used in a horizontal or vertical positions. Available in formats from A4 to A8.

FR Porte-affiche en acrylique à utiliser comme cadre simple ou double face. Deux blocs avec des aimants puissants dans chaque coin pour maintenir les deux côtés ensemble. Peut être utilisé en position horizontale ou verticale. Disponible en formats de A4 à A8.

DE Magnetischer transparenter Acryl-Rahmen. Doppelseitig verwendbar. Die beiden Acryl Blöcke werden von einem starken Magneten in jeder Ecke zusammengehalten. Kann sowohl in horizontaler als auch vertikaler Position verwendet werden. Erhältlich in verschiedenen Größen von A4 bis A8.

IT Cornice porta poster in acrilico da utilizzare come cornice singola o doppia. Potenti magneti posizionati ad ogni angolo capaci di tenere uniti i due lati. Può essere utilizzato in posizione orizzontale che verticale. Disponibile dal formato A4 all'A8.

ES Marco acrílico para pósters para usar en una o dos caras. Dos bloques con imanes fuertes en cada esquina mantienen los dos lados juntos. Se puede posicionar horizontal o verticalmente. Disponible en los formatos del A4 al A8.

PT Moldura de póster acrílica para uso em um ou dois lados. Dois blocos com imãs fortes em cada canto mantêm os dois lados juntos. Pode ser posicionado horizontalmente ou verticalmente. Disponível nos formatos A4 a A8.

NL Acryl posterframe die zowel enkel- of dubbelzijdig te gebruiken. Twee blokken met sterke magneten in elke hoek om de twee kanten bij elkaar te houden. Kan in horizontale of verticale positie worden gebruikt. Beschikbaar in formaten van A4 tot A8.



A4 1

A5 2

A6 3

A7 4

A8 5



1 6 12

1 €29,90 | PFT-MAG-A4 | 21x29,7x1,6cm | 1,1kg

1 6 24

2 €19,95 | PFT-MAG-A5 | 14,8x21x1,6cm | 0,6kg

1 6 36

3 €11,95 | PFT-MAG-A6 | 10,5x14,8x1,2cm | 0,2kg

1 12 120

4 €7,95 | PFT-MAG-A7 | 7,4x10,5x1cm | 0,1kg

5 €4,95 | PFT-MAG-A8 | 5,2x7,4x1cm | 0,05kg



STAINLESS STEEL POSTER FRAMES

Easy to clean, double-sided acrylic table displays with stainless steel base. Available in three sizes.

FR Présentoirs de table en acrylique, double face, faciles à nettoyer, avec base en acier inoxydable. Disponible en trois tailles. **DE** Acryl-Aufsteller mit Metallfuß. Doppelseitig und einfach zu reinigen. Erhältlich in verschiedenen Größen. **IT** Porta poster da tavola in acrilico utilizzabile su due lati, facile da pulire e con base in acciaio inossidabile. Disponibile in tre formati. **ES** Porta póster de mesa hecho en acrílico con base de acero inoxidable. Utilizable sobre dos lados, fácil de limpiar. Disponible en tres tamaños. **PT** Display informativo ou para menus, com face dupla e base em aço inoxidável. Fácil de limpar. Disponível em três tamanhos. **NL** Eenvoudig te reinigen, dubbelzijdige posterhouders van acryl met roestvrijstalen voet. Verkrijgbaar in drie maten.

- 1 - 18
- 1 €11,95 | PFT-ACM-A4 | 33,2x20,7x7,4cm | 0,43kg
- 1 - 36
- 2 €8,95 | PFT-ACM-A5 | 24,3x15x7,4cm | 0,26kg
- 3 €6,95 | PFT-ACM-A6 | 16,5x10,5x7,4cm | 0,23kg

ACRYLIC POSTER FRAMES

Free-standing, easy to clean acrylic poster frames. Double-sided poster holders are available in three sizes, triple-sided table displays are available in two sizes.

FR Porte affiche acrylique de table. Disponible avec affichage deux faces ou trois faces. Le porte affiche en double-face est disponible en trois tailles et le trois faces est disponible en deux tailles différentes. Facile à nettoyer. **DE** Acryl-Aufsteller. Leicht zu reinigen. Doppelseitige-Aufsteller sind in drei Größen, drei-seitige Aufsteller in zwei Größen erhältlich. **IT** Porta poster da tavola realizzata in acrilico utilizzabile su due o tre lati, facili da pulire. Disponibili in due o tre formati. **ES** Marcos de acrílico utilizables sobre dos o tres lados, fáciles de limpiar. Disponibles en dos o tres tamaños. **PT** Molduras acrílicas com suportes de face dupla ou tripla. O poster de face dupla está disponível em três tamanhos e a o poster com três faces em dois tamanhos respectivamente. **NL** Vrijstaande, eenvoudig te reinigen acryl poster frames. Dubbelzijdige reclame houders in drie maten verkrijgbaar, driezijdige tafel displays verkrijgbaar in twee maten.

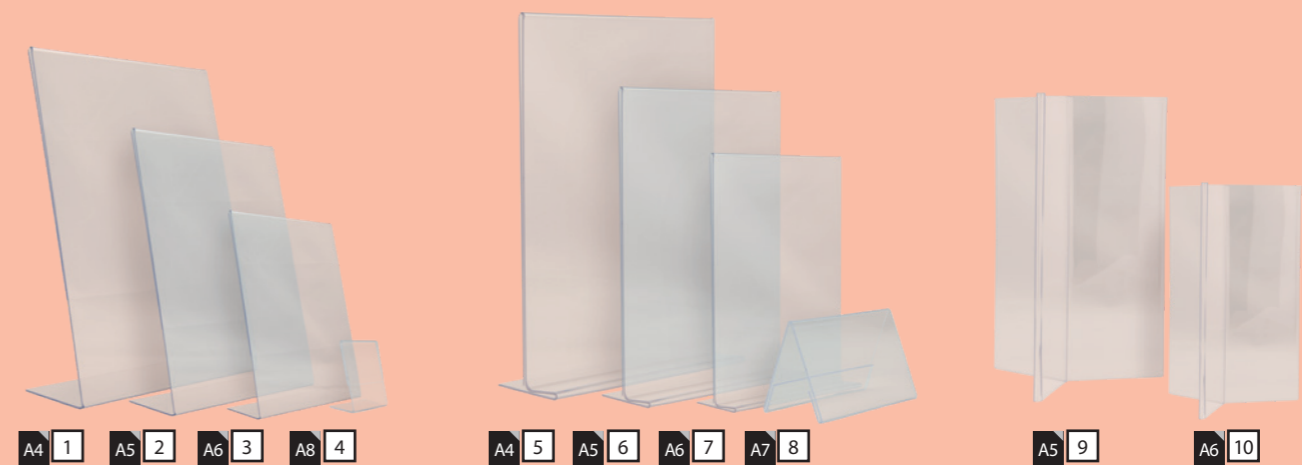

- 1 - 36
- 1 €6,50 | PFT-ACL-A4 | 32x21,2x8,1cm | 0,2kg
- 2 €4,50 | PFT-ACL-A5 | 21,4x15,1x7,4cm | 0,1kg
- 3 €3,50 | PFT-ACL-A6 | 15x10,5x5cm | 0,1kg
- 1 - 12
- 4 €2,50 | PFT-ACL-A8 | 8x4,1x4,1cm | 0,02kg

- 1 - 36
- 5 €6,95 | PFT-ACV-A4 | 30x21x8,5cm | 0,3kg
- 6 €4,95 | PFT-ACV-A5 | 21,3x15x5,4cm | 0,1kg
- 7 €3,95 | PFT-ACV-A6 | 15,5x10,7x4,7cm | 0,1kg
- 1 - 12
- 8 €3,00 | PFT-ACV-A7 | 7,8x10,6x6,7cm | 0,05kg

- 1 - 36
- 9 €7,95 | PFT-ACY-A5 | 21x13,5x13,5cm | 0,2kg
- 10 €5,95 | PFT-ACY-A6 | 15x9,5x9,5cm | 0,1kg



POSTER FRAMES



- 1 €15,00 | PFT-BL-LA | 32,3x27,1x7cm | 0,5kg
- 2 €13,00 | PFT-BL-ME | 24x20x6cm | 0,3kg
- 3 €15,00 | PFT-TE-LA | 32,3x27,1x7cm | 0,5kg
- 4 €13,00 | PFT-TE-ME | 24x20x6cm | 0,3kg
- 5 €11,00 | PFT-BL-SM | 17,4x15,7x5cm | 0,2kg
- 6 €11,00 | PFT-TE-SM | 17,4x15,7x5cm | 0,2kg

Hard lacquered, all-weather rubberwood base. One double-sided, easy to clean acrylic posterholder included. Available in three styles and sizes.

FR Base en bois d'hévéa, laquée, résistante aux intempéries. Disponible en 2 modèles différents et 3 tailles possibles. Facile à nettoyer.
DE Tischaufsteller mit Hartholzfuß und Acryl-Poster Rahmen zum Einschleiben und zum schnellen Austausch von doppelseitig gedruckten Informationsblättern.

Einfach zu reinigen. Erhältlich in verschiedenen Formen und Größen.
IT Porta poster da tavola con base in legno duro esotico, resistente agli agenti atmosferici. Viene incluso una lastra in acrilico utilizzabile su due lati, facile da pulire. Disponibile in tre stili e formati.
ES Marco de mesa para carteles con base de madera de caucho, resistente a cualquier tipo de clima. Incluye una funda rígida de acrílico, fácil de limpiar. Disponible en tres estilos y tamaños.

PT Base em madeira endurecida, lacada e resistente a todo o tipo de tempo. Moldura de poster transparente incluída, bilateral e fácil de limpar. Disponível em três estilos e tamanhos diferentes.
NL Hard gelakt, weerbestendige rubberhouten voet. Eén dubbelzijdige, acryl posterhouder inbegrepen, eenvoudig te reinigen. Verkrijgbaar in drie stijlen en maten.



POWERBANK



- 1 - 5
- €49,00 | PFT-PWB | 27,7x16x7cm | 0,5kg



Table display with powerbank. ABS thermoplastic structure, stain and scratch resistant, easy to clean. Rechargeable battery (13.000mAh lithium) can last up to 10 hours. Rechargeable with included USB cable. Three-way plug phone charging cable included. Suitable for all mobile phones and tablets.

FR Porte-affiche de table avec chargeur. Structure polymère thermoplastique ABS, résistant aux tâches et rayures, facile à nettoyer. Batterie rechargeable au Lithium 13.000mAh, avec une autonomie jusqu'à 10 heures. Se recharge à l'aide d'un câble USB (inclus). 1 câble avec 3 embouts différents pour la charge inclus. Convient pour tout les téléphones mobiles et tablettes.

DE Powerbank mit USB-Ladefunktion und Acryl-Display. ABS thermoplastische Struktur. Einfach zu reinigen. Schmutz- und kratzresistent. 13.000 mAh Batterie. Wiederaufladbarer Lithium-Ionen-Akku. 4 Geräte können gleichzeitig geladen werden. 3 in 1 USB-Ladekabel inklusive. Geeignet für viele Mobiltelefone und Tablets.
IT Porta poster caricabatteria da tavola, struttura termoplastica ABS, resistente alle macchie e ai graffi, facile da pulire. Batteria ricaricabile al litio 13.000 mAh, può durare fino a 10 ore di utilizzo con telefoni cellulari in ricarica. Comprende un cavo di ricarica USB con 3 spine differenti. Adatto a tutti i telefoni cellulari e tablet.
ES Porta póster y cargador de mesa con estructura termoplástica ABS, resistente a manchas y rayones, fácil de limpiar. Batería recargable de litio 13.000 mAh dura

hasta 10 horas. Incluye un cable de carga USB con 3 enchufes diferentes. Carga todo tipo de teléfono móvil y tablets.
PT Display de mesa com carregador. Estrutura termoplástica em ABS, resistente a manchas e riscos; fácil de limpar. Bateria recarregável de Lítio 13.000mAh, com duração até 10 horas. Recarregável com cabo USB (incluído). Cabo com 3 fichas de saída incluído. Adequado para todos os telemóveis e tablets.
NL Tafel display met powerbank. ABS-thermoplastische structuur, vlek- en krasbestendig, eenvoudig te reinigen. Oplaadbare batterij (13.000 mAh lithium) kan tot 10 uur meegaan. Oplaadbaar met meegeleverde USB-kabel. Drieweg plug-in telefoon oplaadkabel inbegrepen. Geschikt voor alle mobiele telefoons en tablets.

WINDOW CHALKBOARD

Precision cut, flexible, double-sided, easy to clean chalkboard writing surface. UV, shock, stain and scratch resistant. Integrated suction cups for mounting on glass surfaces.

FR Ardoises à ventouses pour vitrine – Ardoise souple, double-face, avec surface d'écriture facile à nettoyer, résistante aux UV, chocs, tâches et rayures.

DE Kreidetafel mit Saugnäpfen (präzise geformte, flexible und einfach zu reinigende Oberfläche). Zum Anbringen an Fenster und Fliesen. UV-, stoß-, schmutz- und kratzbeständig. Non-poröse, doppelseitige Schreiboberfläche. Durch die Saugnäpfe wird eine schnelle Repositionierung möglich.

IT Lavagna con 4 ventose per vetri con su una superficie di scrittura utilizzabile su entrambi i lati e facile da pulire. Lavagna flessibile, antigraffio, resistente ai raggi UV e agli agenti atmosferici.

ES Pizarra para vidrios con 4 ventosas, superficie de escritura flexible, utilizable en ambas caras, fácil de limpiar. Resistente a los rayos UV, golpes, manchas y rayones.

PT Superfície de escrita bilateral, com corte de precisão, flexível e fácil de limpar. Resistente a quedas, manchas, riscos e UV. Ventosas incluídas que permitem a colocação em superfícies de vidro.

NL Precisie gesneden, flexibel, eenvoudig te reinigen dubbelzijdig beschrijfbaar krijtbord. UV-, schok-, vlek- en krasbestendig. Geïntegreerde zuignappen voor montage op glazen oppervlakken.



1 6 36
€14,95 | PFW-27-36-BL | 35,6x27,1x0,3cm | 0,2kg

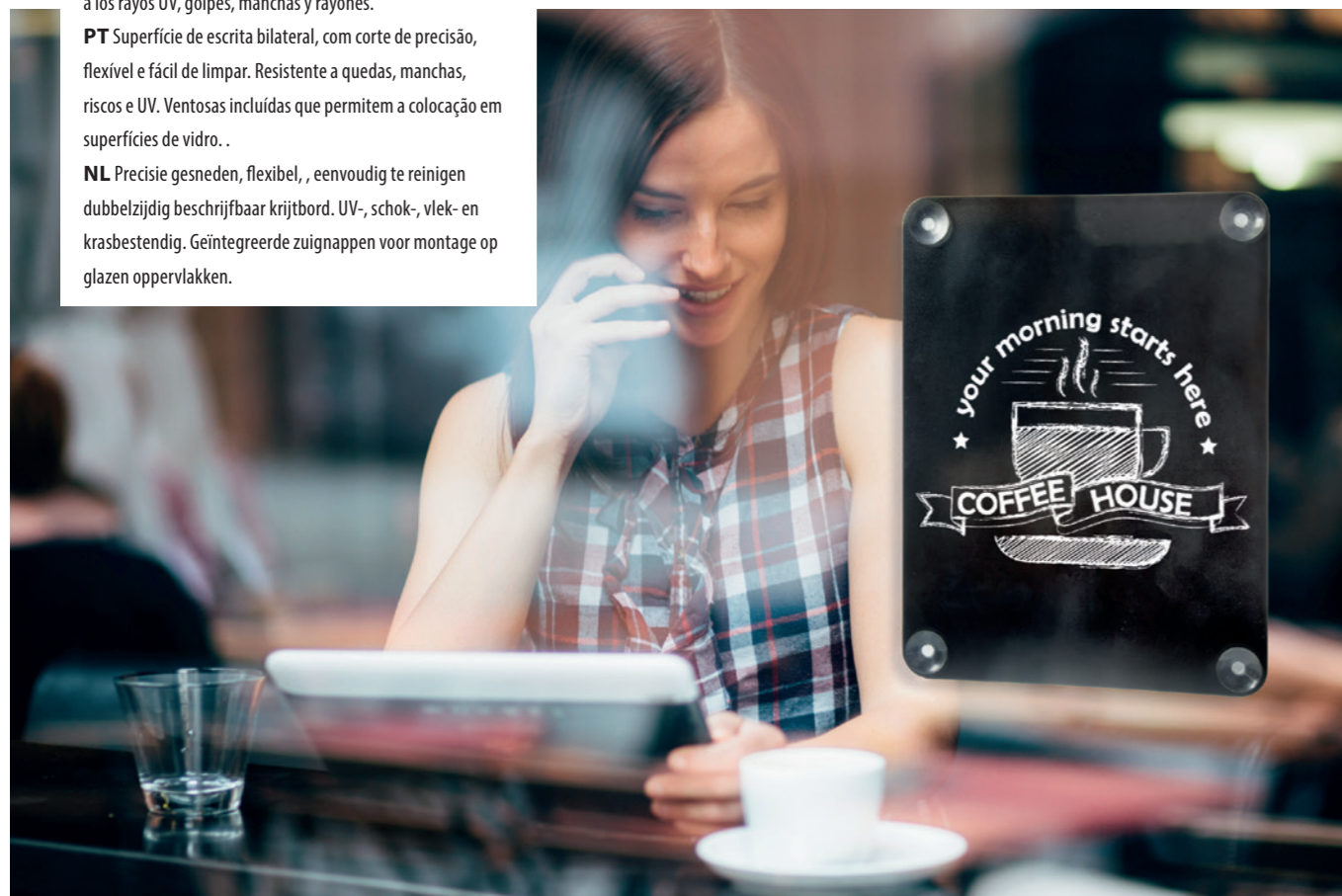

WINDOW POSTER FRAMES

Precision cut, flexible, double-sided, transparent poster frames, displays one or two pages. UV, shock, stain and scratch resistant. Integrated suction cups for mounting on glass surfaces.

FR Porte-affiche à ventouses pour vitrine – Souple, il permet un affichage double-face en A4 ou A3. Résistant aux UV, chocs, tâches et rayures.

DE Fenster-Poster-Rahmen mit Saugnäpfen zur Anbringung an Fenster und Fliesen. UV-, stoß-, schmutz- und kratzbeständig. Doppelseitiger Einschub von Postern/ Speisekarten möglich. Durch die Saugnäpfe wird eine schnelle Repositionierung möglich.

IT Porta poster trasparente per vetri con 4 ventose. Utilizzabile da entrambi i lati per l'inserimento di una o due pagine. Flessibile, antigraffio e resistente ai raggi UV e agli agenti atmosferici.

ES Porta póster transparente para vidrios con 4 ventosas. Utilizable en ambas caras para exhibir una o dos páginas. Resistente a los rayos UV, golpes, manchas y rayones.

PT Quadro transparente bilateral com corte de precisão, flexível e com capacidade para uma ou duas páginas. Resistente a UV, quedas, manchas e riscos. Ventosas incluídas que permitem a colocação em superfícies de vidro.

NL Nauwkeurig gesneden, flexibele, dubbelzijdige, transparante posterframes, geeft één of twee pagina's weer. UV-, schok-, vlek- en krasbestendig. Geïntegreerde zuignappen die op glazen oppervlakken worden geplaatst.

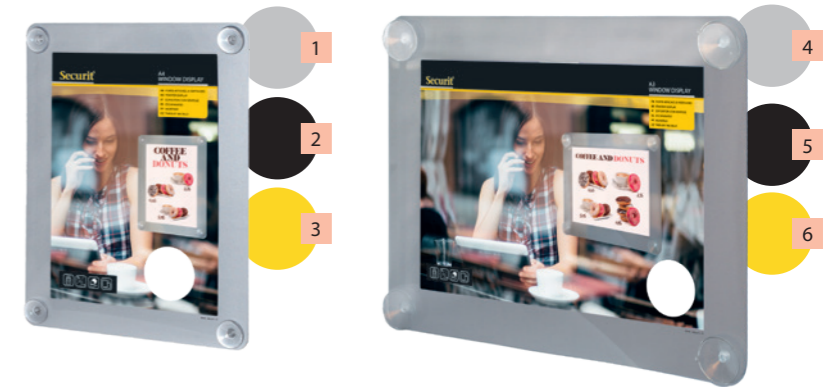

A4 36x27,1x0,2cm
0,2kg

A3 52,3x39,8x0,2cm
0,5kg

1 6 24
1 €19,95 | PFW-A4-GY
2 €19,95 | PFW-A4-BL
3 €19,95 | PFW-A4-YE

1 6
4 €29,95 | PFW-A3-GY
5 €29,95 | PFW-A3-BL
6 €29,95 | PFW-A3-YE





SIGNAGE

Stainless steel, self-adhesive signs. Use on walls, doors and/or other flat surfaces. Set of six different indications.

FR Pictogramme sur plaque en acier inoxydable, avec fixation auto-adhésive. À plaquer sur mur, porte ou toutes autres surfaces plates. Lot de 6 pictogrammes différents.

DE Selbstklebende Informationsschilder mit verschiedenen Symbolen aus Edelstahl. Für die Nutzung an Wänden, Türen und/oder glatten Oberflächen.

6 verschiedene Motive in einer Verpackung.

IT Targhette adesive in acciaio inox da posizionare su muri, porte e altre superfici lisce. Set di 6 targhette con diversi pittogrammi.

ES Placas autoadhesivas en acero inoxidable para adherencia sobre paredes, puertas y otras superficies planas. Set de 6 placas con iconos diferentes.

PT Sinais em aço inoxidável com auto-adesivos. Para utilização em paredes, portas e/ou outras superfícies planas. Conjunto de 6 sinais diferentes.

NL Roestvrij staal, zelfklevende borden. Gebruik op muren, deuren en/of andere vlakke oppervlakken. Set van zes verschillende indicaties.



6 6 60

€9,95 | SI-SS-SET | 10x10x1,2cm | 0,3kg



LED SIGNS

For mounting on wall or window, max. 4-colour flashing light options. 220 AC adaptor and 130cm power cable included. Available in three designs.

FR Pour suspension murale ou sur vitrine, 4 options maximales de lumières de couleurs clignotantes. Adaptateur 220 AC inclus pour branchement sur prise secteur avec un câble de 130cm. Disponible en 3 modèles.

DE LED-Schilder zum Anbringen an Wände/Fenster, max. 4-Farb-Optionen, blinkend. 220 AC Adapter und 130 cm Netzkabel inklusive. Verfügbar in 3 verschiedenen Ausführungen.

IT Insegna luminosa a LED da appendere al muro o vetrina. Realizzata con LED lampeggianti in 4 colori. Include un adattatore a 220v AC ed un cavo di 130 cm. Disponibile in 3 stili.

ES Letrero luminoso LED para montaje sobre pared o vitrinas. Tiene luces intermitentes en 4 colores. Incluye adaptador 220v AC y cable de 130 cm. Disponible en 3 diseños.

PT Para aplicação em parede ou janela, com 4 opções de cores de luz. Adaptador 220 AC e cabo de 130cm incluído. Disponível em três modelos.

NL Voor montage op muur of raam, max. 4-kleuren knipper licht opties. 220 AC-adapter en 130 cm stroomkabel meegeleverd. Verkrijgbaar in drie ontwerpen.

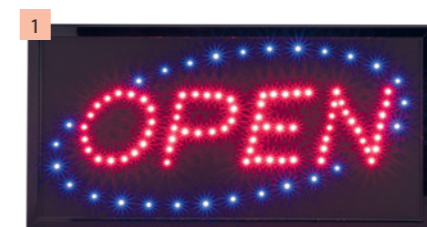

1 6

1 €49,95 | LS-OPEN

24x48x2cm | 0,7kg

2 €49,95 | LS-PIZZA

24x48x2cm | 0,7kg

3 €49,95 | LS-BAR

24x48x2cm | 0,7kg

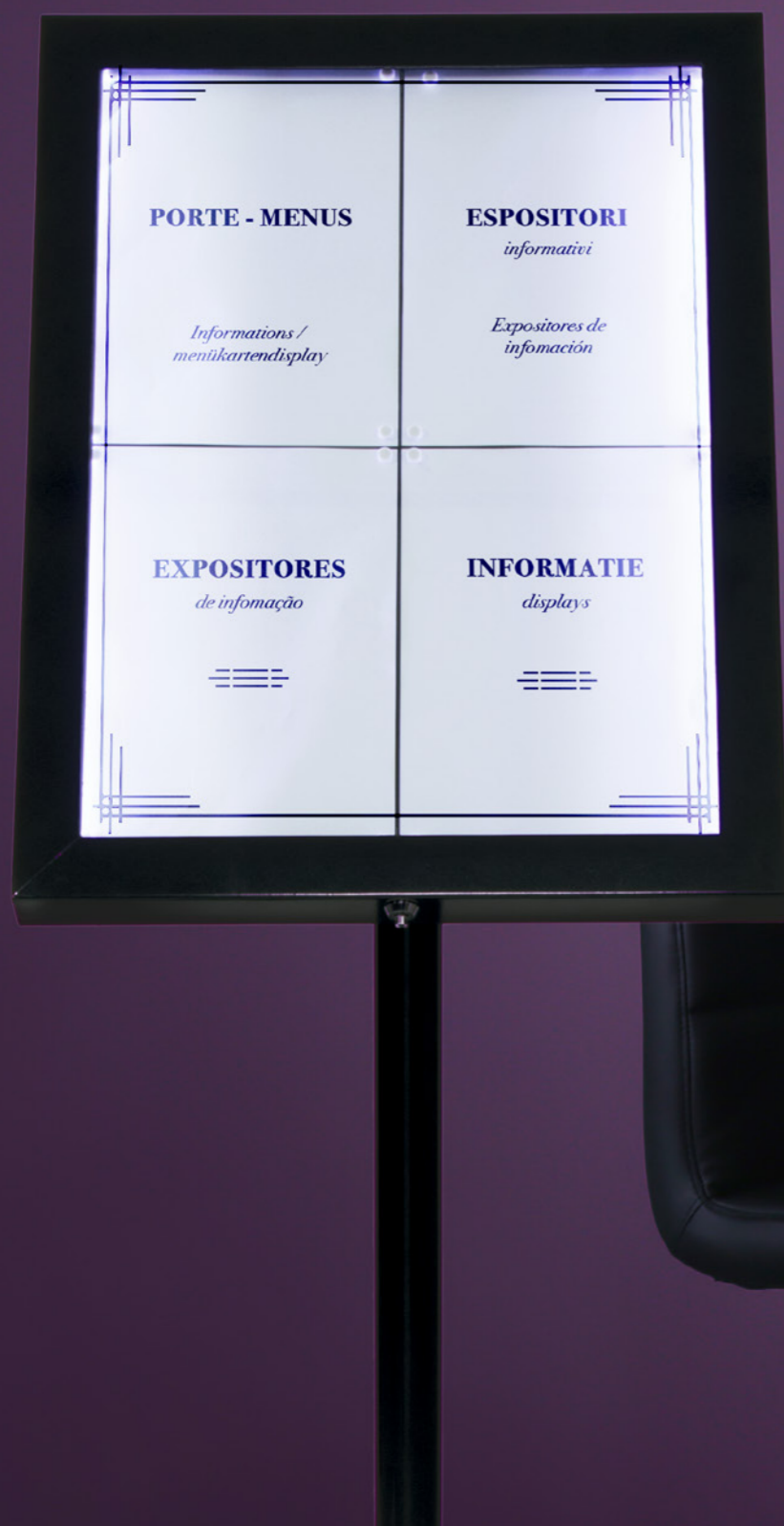

INFORMATION DISPLAYS

- FR** PRÉSENTOIRS PORTE-MENUS
- DE** INFORMATIONEN-/MENÜKARTENDISPLAYS
- IT** ESPOSITORI INFORMATIVI
- ES** EXPOSITORES DE INFORMACIÓN
- PT** EXPOSITORES DE INFORMAÇÃO
- NL** INFORMATIEDISPLAYS

NEW

BLACK
STAR
XXL

All-weather resistant hammertone black steel display with lock system. Extra bright LED lights activated by a remote control (included). Power plug and 5-meter cable included. Compatible with the Securit® battery pack (available separately). Metal panel and magnets to position paper inside. To be mounted on wall (bolts included) or on Securit® poles and base of 110cm with wheels and with additional two metal bars* for extra stability.

FR Présentoir en acier noir martelé, résistant aux intempéries, avec système de verrouillage. Lumières LED activées par une télécommande (incluse). Prise d'alimentation et câble de 5 mètres inclus. Compatible avec la batterie Securit® (disponible séparément). Panneau métallique et aimants pour positionner le menu à l'intérieur. À monter au mur (kit de montage inclus) ou sur socle avec roues et des poteaux Securit® de 110cm. *Deux barres métalliques supplémentaires sont incluses en tant que système de prévention des dommages dus au vent.

DE Witterungsbeständiges Edelstahl-Display mit schwarzer Hammerschlaglackierung. Mit besonders heller LED Beleuchtung, inkl. Fernbedienung. Inklusive Netzstecker mit 5m Kabel. Kompatibel mit Securit® Batterien (separat erhältlich). Magnetische Platte und Magnete zur Befestigung des Papiers inklusive. Abschließbar und sowohl für die Wandmontage (Schrauben inkludiert), als auch zur Montage auf dem stabilen Securit® Pfosten und Fuß von 110cm mit Rollen (separat erhältlich) geeignet.

IT Espositore in acciaio battuto nero, resistente alle intemperie con sistema di chiusura a chiave. Illuminazione a LED attivabile con un telecomando (incluso) e cavo di alimentazione di 5 metri (incluso). Compatibile con la batteria a litio ricaricabile Securit® (non inclusa). Pannello metallico e magneti per posizionare il menù all'interno. Può essere agganciato al muro (kit di montaggio incluso) o posizionato sulla solida base Securit® a due piedi di 110cm con ruote.

ES Expositor recubierto en acero negro, tono martillo, resistente a las inclemencias del tiempo, con sistema de cierre. Incluye luces LED blancas extra brillantes, control remoto, cable de 5 metros y enchufe. Es posible usarlo sin cable con la batería Securit® (no incluida). Panel metálico e imanes en el interior. Puede ser montado sobre pared (tornillos incluidos) o sobre set de base con ruedas y postes Securit® (110 cm). *La base incluye dos barras de metal adicionales para estabilidad extra.

PT Expositor LED com revestimento em aço inoxidável preto, tom de martelo, com sistema de segurança. Luzes LED's extra brilhantes, controle remoto, cabo de energia de 5 metros e adaptador incluídos. Adequado para aplicações de parede (parafusos incluídos) ou em base com rodas e postes Securit® (110 cm). *A base inclui duas barras de metal adicionais para extra estabilidade.

NL Weerbestendig hamerslag zwart stalen display met vergrendelingsysteem. Extra heldere LED-verlichting te bedienen met een afstandsbediening (inbegrepen). Te monteren op muur (inclusief bouten) of op Securit®-palen en voet van 110cm met wielen. Stekker en kabel van 5 meter inbegrepen. Compatibel met het Securit®-batterijpakket (apart verkrijgbaar). Metalen paneel en magneten om papier binnenin te plaatsen.

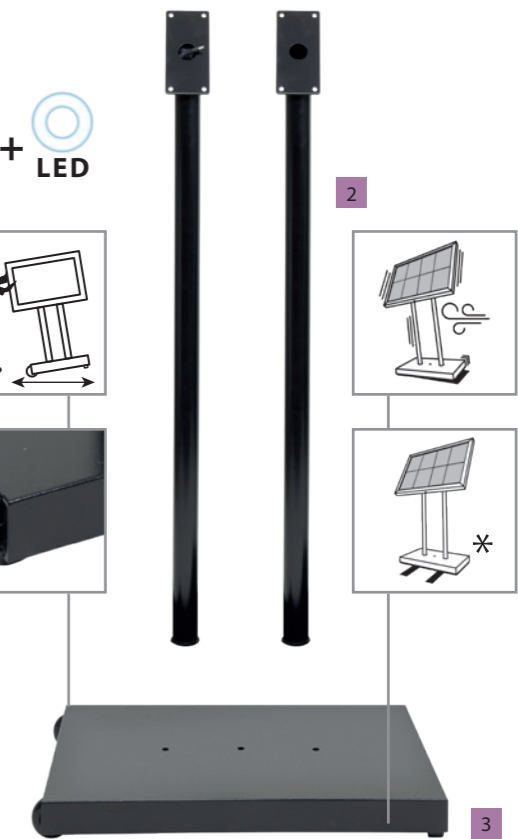
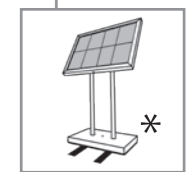
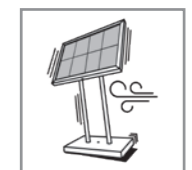
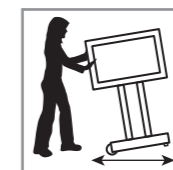
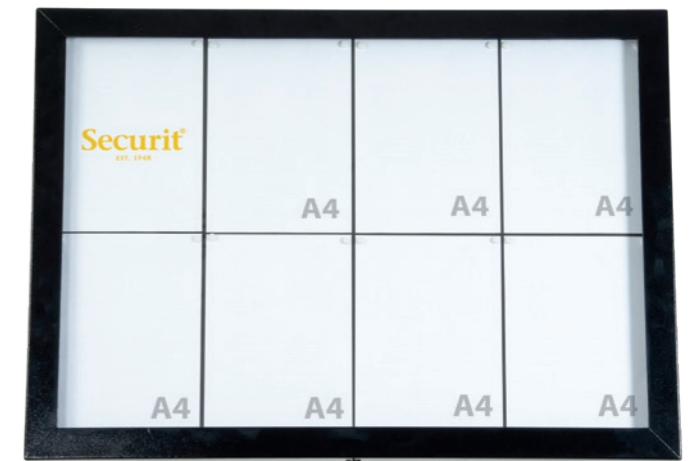

1 €550,00 | MCS-8A4-BL | 67x92x5,5cm | 29,3kg

3 €250,00 | MCS-BA-BL2 | 6,4x74,5x45cm | 25,4kg



2 €100,00 | MCS-BA-110-BL1 | 112x6x6cm | 6,2kg



4 €85,00 | MCS-BATT | 16,5x7,5x1,3cm | 0,3kg

BLACK STAR



All-weather resistant black coated steel display with locking system and white LED lights. Remote control, mounting pole and base, power plug and 5-meter cable included. Compatible with Securit® battery pack (available separately). Metal panel and magnets inside.

FR Porte-menu noir, acier galvanisé, utilisation intérieure ou extérieure, avec système de fermeture (serrure/clef) et LED de couleur blanche. Est fourni avec une télécommande, pied et socle ainsi qu'un adaptateur avec un câble de 5 mètres (non étanche). Compatible avec les batteries Securit® (non incluses).

DE Witterungsbeständiges Edelstahl-Display mit schwarzer Hammerschlaglackierung. Mit besonders heller LED Beleuchtung, inkl. Fernbedienung. Inklusive Netzstecker mit 5m Kabel. Kompatibel mit Securit® Batterien (separat erhältlich). Magnetische Platte und Magnete zur Befestigung des Papiers inklusive. Abschließbar und sowohl für die Wandmontage (Schrauben inkludiert), als auch zur Montage auf dem stabilen Securit® Pfosten und Fuß von 110cm mit Rollen (separat erhältlich) geeignet.

IT Espositore in acciaio inox rivestito di colore nero. Resistente agli agenti atmosferici, con sistema di chiusura a chiave e luci a LED bianche. Telecomando, piantana (asse + base), spina di alimentazione e cavo da 5 metri inclusi. Compatibile con la batteria Securit® (non inclusa). Pannello metallico e magneti all'interno.

ES Expositor de acero inoxidable recubierto en color negro resistente a cualquier tipo de tiempo, con sistema de cierre y luces LED blancas. Incluye control remoto, poste y base para su montaje, enchufe y cable de 5 metros. Es posible usarlo sin cable con la batería Securit® (no incluida). Panel metálico e imanes en el interior.

PT Em aço inoxidável e acabamento a preto, com sistema de segurança e LEDs brancas. Controle remoto, poste, base e cabo de energia de 5 metros incluídos. Compatível com pack de baterias Securit® (não incluído). Painel metálico e ímãs dentro.

NL Weerbestendig zwart gelakt stalen display met vergrendeling en witte LED-verlichting. Afstandsbediening, montage paal en voet, adapter en 5 meter kabel inbegrepen. Bruikbaar met Securit®-batterij (apart beschikbaar). Metalen paneel en magneten binnenin.



EN Wheels not included with display.
FR Paire de roulettes non incluse.
DE Rollen separat erhältlich.
IT Ruote acquistabili separatamente.
ES Ruedas no incluidas.
PT Rodas não incluídas.
NL Wielen niet inbegrepen bij display.



1 €425,00 | MCS-4A4-BL-SET | 138x50x40cm | 24,7kg



2 €29,00 | MCS-WH-2 | 8x11,5x5cm | 0,8kg



3 €85,00 | MCS-BATT | 16,5x7,5x1,3cm | 0,3kg



STAINLESS STEEL

All-weather resistant stainless steel display case with locking system. Twenty LED colours and 5 light style options with 10 light intensity settings. Power plug, 5-meter cable and remote control included. To be mounted on wall (bolts included) or on Securit® post and base MCS-BA-120-SET (with integrated two wheels) and/or MCS-BA-125-SET (two-wheel set available separately). Compatible with Securit® battery pack (available separately). Metal panel and magnets inside.

FR Résistant aux intempéries, en acier inoxydable, avec système de fermeture, à fixer au mur (vis incluses) ou sur pied et socle Securit® MCS-BA-120-SET (avec deux roulettes intégrées) ou MCS-BA-125-SET (paire de roulettes en option). LED de 20 couleurs avec en option 5 styles de lumière et 10 programmations d'intensité de lumière. Fourni avec un adaptateur et câble d'alimentation de 5 mètres et une télécommande (non étanches). Compatible avec les batteries Securit® (non incluses). Panneau métallique et aimants à l'intérieur.

DE Witterungsbeständiges Edelstahl-Display. Abschließbar und sowohl für die Wandmontage (Montageset inklusive), als auch die Montage auf einem Standfuß geeignet. Zwei verschiedene Füße erhältlich: MCS-BA-120-SET mit integrierten Rollen, oder MCS-BA-125-SET. Inklusive Netzstecker mit 5 m Kabel. Kompatibel mit Securit® Batterie (separat erhältlich). Magnetische Platte und Magnete inklusive.

IT Espositore a Led in acciaio inossidabile resistente agli agenti atmosferici, con sistema di chiusura a chiave. Utilizzabile a parete (kit di montaggio incluso) o posizionabile su piantana MCS-BA-120-SET (rotelle incluse) o MCS-BA125-SET (rotelle non incluse, acquistabili separatamente). LED in 20 colori differenti, 5 opzioni di illuminazione e 10 impostazioni di intensità luminosa. Cavo da 5 metri con alimentatore e telecomando compresi. Compatibile con batteria a litio Securit® (non inclusa). Pannello metallico e magneti all'interno.

ES Expositor de LED en acero inoxidable resistente a los agentes atmosféricos, con sistema de cierre. Utilizable sobre pared (tornillos incluidos) o sobre set de poste y base MCS-BA-120-SET (ruedas incluidas) o set de poste y base MCS-BA-125-SET (las ruedas se venden por separado). Luces LED de 20 colores diferentes, 5 estilos y 10 intensidades de iluminación. Incluye cable de 5 metros con adaptador y control remoto. Compatible con la batería de Securit® (no incluida). Panel metálico e imanes en el interior.

PT Expositor em aço-inox apto para o exterior, com luzes LED e fechadura. Para montagem na parede (pernas incluídas) ou no poste e base MCS-BA-120-SET (inclui 2 rodas) e/ou poste e base MSC-BA-125-SET (não inclui rodas, vendidas à parte). Luzes LED em 20 cores diferentes, 5 opções de estilo e 10 conf. de intensidade de iluminação. Inclui cabo de 5 metros com adaptador e controlo remoto. Compatível com a bateria de Securit® (no incluída). Painel metálico e ímãs dentro.

NL Weerbestendige roestvrijstalen kast met vergrendeling. Twintig LED-kleuren en 5 verlichtings opties met 10 lichtintensiteit-instellingen. Adapter, 5 meter kabel en afstandsbediening inbegrepen. Te monteren op de muur (inclusief bouten) of op Securit® paal en voet MCS-BA-120-SET (voet met twee wielen) en/of MCS-BA-125-SET (set met twee wielen beschikbaar, niet inbegrepen). Bruikbaar met Securit®-batterij (apart beschikbaar). Metalen paneel en magneten inbegrepen.

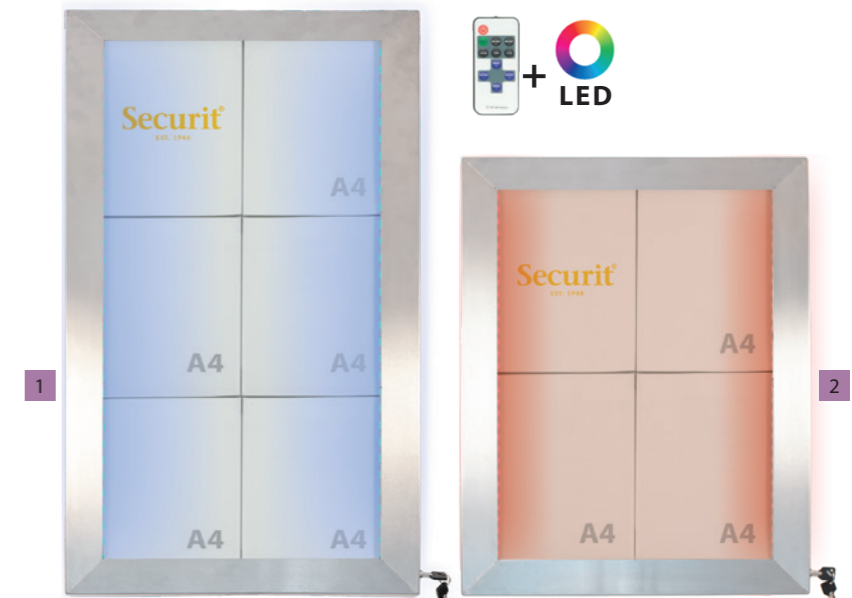

7 8h/12h

EN Use of two batteries recommended. **FR** Utilisation de 2 batteries recommandée. **DE** Zur optimalen Nutzung werden zwei Batterien empfohlen. **IT** Si consiglia l'utilizzo di due batterie. **ES** Se recomienda el uso de dos baterías. **PT** recomendado o uso de 2 baterias. **NL** Gebruik van twee batterijen aanbevolen.



1 **€620,00** | MCS-6A4-LSS | 78x50,7x5cm | 15,4kg

2 **€465,00** | MCS-4A4-LSS | 69,5x52,3x6,5cm | 13,6kg

3 **€102,00** | MCS-BA-120-G1 | 121x15x6cm | 3,1kg

4 **€102,00** | MCS-BA-G2 | 5,7x38,3x38,3cm | 7,5kg

5 **€103,00** | MCS-BA-125-SET | 127x40x40cm | 14,4kg



6 **€29,00** | MCS-WH-2 | 8x11,5x5cm | 0,8kg



7 **€85,00** | MCS-BATT | 16,5x7,5x1,3cm | 0,3kg

COATED STEEL



All-weather resistant coated steel display case with locking system. Extra bright LED lights with multiple-function remote control (included). To be mounted on wall (bolts included) or on Securit® post and base of 95cm/135cm. Additional wheel set available. Power plug and 5-meter cable included. Compatible with Securit® battery pack (available separately). Metal panel and magnets inside.

FR Porte-menu en acier galvanisé résistant aux intempéries, avec système de fermeture (serrure/clef). Lumière LED blanche puissante avec une télécommande fournie pour de multiples fonctions. Pour montage mural (matériel inclus) ou à associer au pied et socle Securit® de 95 cm ou 135 cm. Paire de roulettes disponible en option. Fourni avec un adaptateur et câble d'alimentation de 5 mètres et une télécommande (non étanches). Compatible avec les batteries Securit® (non incluses). Panneau métallique et aimants à l'intérieur.

DE UV- und witterungsbeständiges Display aus beschichtetem Edelstahl mit Sicherheitsglas und extra heller LED-Beleuchtung (dimmbar, Fernbedienung inklusive). Abschließbar und für Wandmontage (Schrauben inklusive) oder Montage auf einen Standfuß geeignet. Inklusive Netzstecker mit 5 m Kabel. Alternativ kann eine wasserfeste Securit® Batterie verwendet werden (separat erhältlich). Magnetische Platte (herausnehmbar und beschreibbar mit Securit® Kreidestiften) und Magnete inklusive.

IT Espositore a LED in acciaio rivestito resistente agli agenti atmosferici, con sistema di chiusura a chiave. Luce a LED e telecomando multifunzione (incluso). Utilizzabile a parete (kit di montaggio incluso) o su piantane Securit® da 95cm/135cm d'altezza. Disponibili anche set di ruote per spostarlo facilmente. La spina di alimentazione e il cavo da 5 metri sono inclusi. Compatibile con la batteria Securit® (non inclusa). Pannello metallico e magneti all'interno.

ES Expositor recubierto en acero resistente a las inclemencias del tiempo, con sistema de cierre. Incluye luces LED blancas extra brillantes y control remoto con múltiples funciones. Puede ser montado sobre pared (tornillos incluidos) o sobre set de poste y base de Securit®, de 95 cm o de 135 cm de largo. Set de ruedas se vende por separado. Incluye cable de 5 metros y enchufe. Es posible usarlo sin cable con la batería Securit® (no incluida). Panel metálico e imanes en el interior.

PT Revestimento em aço inoxidável, com sistema de segurança e luzes LED's extra brilhantes com múltiplas funções e controlo remoto incluído. Adequado para aplicações de parede (parafusos incluídos) ou em poste e base Securit® (95cm/135cm). Conjunto adicional de rodas disponível. Cabo de energia de 5 metros e controlo remoto incluídos. Compatível com pack de baterias Securit® (não incluído). Painel metálico e ímãs dentro.

NL Weerbestendig gecoate stalen kast met vergrendeling. Extra heldere LED-verlichting met multifunctionele afstandsbediening (inbegrepen). Te monteren op de muur (inclusief bouten) of op Securit® paal en voet van 95 cm/135 cm. Set met wielen beschikbaar. Adapter en 5 meter kabel meegeleverd. Bruikbaar met Securit®-batterij (apart beschikbaar). Metalen paneel en magneten inbegrepen.



- | | | | |
|----------|---|----------|--|
| 1 | €310,00 MCS-3A4-CS 38,6x71,7x7,4cm 11,5kg | 2 | €465,00 MCS-6A4-CS 67,2x70,2x4,6cm 12,9kg |
| 3 | €155,00 MCS-BA-135-SETB 135x40x40cm 13,0kg | 5 | €29,00 MCS-WH-2 8x11,5x5cm 0,8kg |
| 4 | €145,00 MCS-BA-95-SETB 95x40x40cm 13,0kg | 6 | €85,00 MCS-BATT 16,5x7,5x1,3cm 0,3kg |



CLASSIC

All-weather resistant wooden style or brushed stainless steel display case with locking system and white LED lights. To be mounted on wall (bolts included) or on Securit® post and base MCS-BA-125-SET. Power plug and 5-meter cable included. Compatible with Securit® battery pack (available separately).

FR Porte-menu en bois ou acier inoxydable brossé (structure bois), utilisation extérieure si abrité et entretenu, avec système de fermeture (serrure/clef) et lumière LED blanche. Pour montage mural ou à associer au pied et socle Securit® MCS-BA-125-SET (pied, socle et paire de roulettes optionnels). Fourni avec un adaptateur et câble d'alimentation de 5 mètres (non étanche). Compatible avec les batteries Securit® (non incluses).

DE UV- und witterungsbeständiges Display aus Hartholz oder gebürstetem Edelstahl mit Sicherheitsglas und LED-Beleuchtung. Abschließbar und für Wandmontage (Schrauben inklusive) oder Montage auf einen Standfuß geeignet. Netzstecker mit 5 m Kabel. Alternativ kann eine wasserfeste Securit® Batterie verwendet werden (separat erhältlich).

IT Espositore a LED bianchi disponibile in acciaio satinato o in legno. Resistente agli agenti atmosferici e con sistema di chiusura a chiave. Utilizzabile su parete (Kit di montaggio incluso) o su piantana Securit® MCS-BA-125-SET. Spina di alimentazione, cavo di 5 metri e telecomando inclusi. Compatibile con la batteria Securit® (non inclusa).

ES Expositor de madera o acero inoxidable satinado, con sistema de cierre y luces LED blancas. Puede ser montado sobre pared (tornillos incluidos) o sobre poste y base Securit® modelo MCS-BA-125-SET. Incluye enchufe y cable de 5 metros. Es posible usarlo sin cable con la batería Securit® (no incluida).

PT Em aço inoxidável escovado ou acabamento em madeira, com sistema de segurança e LEDs brancas. Adequado para aplicações de parede (parafusos incluídos) ou em post e base Securit® MCS-BA-125-SET. Cabo de energia de 5 metros e controle remoto incluídos. Compatível com pack de baterias Securit® (não incluído).

NL Weerbestendige houten stijl of geborsteld roestvrij stalen kast met vergrendeling en witte LED-verlichting. Te monteren op de muur (inclusief bouten) of op Securit® paal en basis MCS-BA-125-SET. Adapter en 5 meter kabel meegeleverd. Bruikbaar met Securit®-batterij (apart beschikbaar).

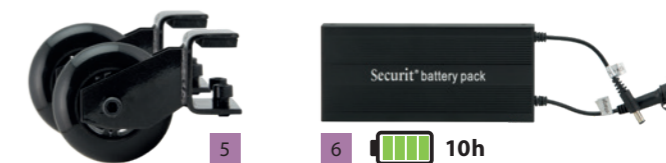

- 1 - - -
- 1 €210,00 | MCS-4A4-WLTE | 69,7x53,3x5,2cm | 8,8kg
- 2 €210,00 | MCS-4A4-WLDB | 69,7x53x6,4cm | 8,7kg
- 3 €315,00 | MCS-4A4-WLSS | 66,7x50,5x5cm | 9,0kg
- 4 €103,00 | MCS-BA-125-SET | 127x40x40cm | 14,4kg

- 2 - - 24
- 5 €29,00 | MCS-WH-2 | 8x11,5x5cm | 0,8kg
- 1 - - 24
- 6 €85,00 | MCS-BATT | 16,5x7,5x1,3cm | 0,3kg



RUSTIC

All-weather resistant coated wooden case with zinc roof, locking system and white LED lights. Available as wall mounting set or complete with integrated self-standing pole and zinc base. Power plug and 5-meter cable included. Compatible with Securit® battery pack (available separately).

FR Porte-menu en bois avec toiture recouverte de zinc, utilisation intérieure ou extérieure, avec système de fermeture (serrure/clef) et lumière LED blanche. Disponible pour montage mural ou ensemble complet avec pied en bois et socle en zinc, paire de roulettes disponible en supplément (non incluse). Adaptateur avec un câble de 5 mètres (non étanche).

DE Witterungsbeständiges Display aus Hartholz mit Zink-Dach und LED-Beleuchtung. Abschließbar. Als komplettes Set mit Pfahl und Fuß oder für die Wandmontage (Montageset inklusive) geeignet. Inklusive Netzstecker mit 5 m Kabel. Alternativ kann eine wasserfeste Securit® Batterie verwendet werden (separat erhältlich).

IT Espositore a LED stile rustico a luci bianche e struttura in legno trattato. Resistente agli agenti atmosferici, con tetto in zinco e con sistema di chiusura a chiave. Utilizzabile su parete (kit di montaggio incluso) o su piantana (asse + base). Ruote ordinabili a parte. Spina di alimentazione e cavo di 5 metri inclusi. Compatibile con la batteria Securit® (non inclusa).

ES Expositor de madera recubierta resistente a la intemperie con techo de zinc, sistema de cierre, luces LED blancas. Puede ser montado sobre la pared o sobre poste y base de zinc con ruedas. Las ruedas se venden por separado. Incluye enchufe y cable de 5 metros. Es posible usarlo sin cable con la batería Securit® (no incluida)

PT Expositor de madeira com teto em zinco resistente aos diferentes climas; sistema de segurança e LEDs brancas. Disponível com set de fixação para parede ou com post e base em zinco (rodas não incluídas). Cabo de energia de 5 metros e controle remoto incluídos. Compatível com pack de baterias Securit® (não incluído).

NL Weerbestendige gelakte houten kast met dak van zink, vergrendeling en witte LED-verlichting. Beschikbaar als wandmontageset of compleet met zelfdragende paal en voet van zink. Adapter en 5 meter kabel meegeleverd. Bruikbaar met Securit®-batterij (apart beschikbaar).

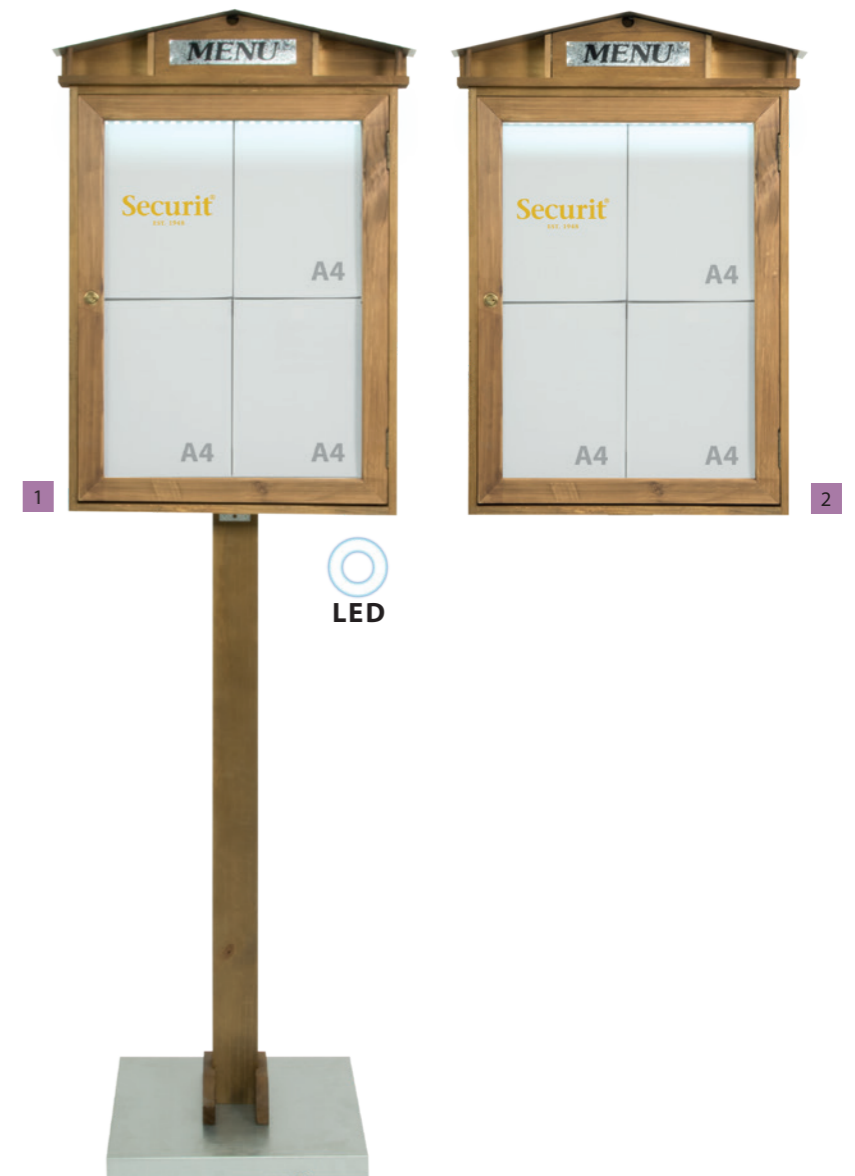

1 €210,00 | MCS-4A4-WLR-SET | 184,3x52,3x40,1cm | 17,3kg

2 €130,00 | MCS-4A4-WLR | 81,5x57,5x7,5cm | 3,6kg



3 €29,00 | MCS-WH-2 | 8x11,5x5cm | 0,8kg



4 €85,00 | MCS-BATT | 16,5x7,5x1,3cm | 0,3kg

ACRYLIC



All-weather resistant acrylic case with white LED lights. To be used as table stand or on Securit® post and base of 125cm (MCS-BA-125-SET). Table stand, power plug and 5-meter cable included.

FR Porte-menu en acrylique, résistant aux intempéries, avec lumière LED blanche, à poser sur table (socle inclus) ou à monter sur pied et socle de 95cm ou 135cm (non inclus). Socle pour poser sur table fourni, ainsi qu'un adaptateur avec un câble de 5m (non étanche). Utilisation d'une batterie non disponible.

DE Witterungsbeständiges Display aus schwarzem Acryl mit LED-Beleuchtung und inklusive Tischständer. Auch zur Montage auf einen Standfuß (MCS-BA-125-SET, nicht inkludiert) geeignet. Inklusive Netzstecker mit 5 m Kabel.

IT Con LED a luci bianche. Struttura in acrilico resistente agli agenti

atmosferici, disponibile con base da tavolo (inclusa) o su piantana Securit® (MCS-BA-125-SET). Spina di alimentazione e cavo da 5 metri inclusi.

ES Expositor de acrílico resistente a cualquier tipo de clima, luces LED blancas. Puede ser utilizado sobre mesas o sobre base y poste Securit®, de 125cm de largo (MCS-BA-125-SET). La base y poste no están incluidos.

Incluye soporte de mesa, enchufe y cable de 5 metros.

PT Expositor em acrílico resistente às intempéries, LEDs brancas podendo ser utilizado em cima das mesas ou sobre base e poste Securit® (MCS-BA-125-SET). Base para mesa e cabo de energia de 5 metros incluídos.

NL Weerbestendige acryl behuizing met witte LED-verlichting. Te gebruiken als tafelstandaard of op Securit® paal en voet van 125 cm (MCS-BA-125-SET). Tafelstandaard, adapter en 5 meter kabel meegeleverd.



EN Pole, base and wheels not included with display.
FR Pied, socle et paire de roulettes non inclus avec le présentoir.
DE Standfuß und Pfahl, Rollen und Batterie separat erhältlich.
IT Palo, base e ruote acquistabili separatamente.
ES Poste, base y ruedas no incluidos.
PT Poste, base e rodas não incluídas.
NL Paal, voet en wielen zijn niet bij het display inbegrepen..



1 €99,00 | MCS-2A4-PA | 49x53,5x4cm | 3,5kg

2 €103,00 | MCS-BA-125-SET | 127x40x40cm | 14,4kg



3 €29,00 | MCS-WH-2 | 8x11,5x5cm | 0,8kg



GLASS STAR

All-weather resistant laminated wooden panel with front glass plate and stainless steel style edges. To be mounted on wall (bolts included) or on Securit® post and base MCS-BA-125-SET / MCS-BA-85-SET (not included). Available in two sizes. LED lamp system and two-wheel set available separately.

FR Porte-menu en bois laminé, utilisation extérieure si abrité et entretenu, avec une plaque de verre, bords du cadre en acier inoxydable. Pour montage mural (matériel inclus) ou à associer au pied et socle Securit® MCS-BA-125-SET ou encore MCS-BA-85-SET (non inclus). Disponible en deux tailles. Pied, socle, paire de roulettes et lampe LED disponible en option (non inclus).

DE Edles Display aus Hartholz mit Edelstahlumrandung und abgedichteter Glasplatte. In zwei verschiedenen Größen erhältlich (1x A4 oder 4x A4). Für die Wandmontage (Montageset inklusive) oder für die Montage auf einem Standfuß (MCS-BA-125-SET / MCS-BA-85-SET, nicht inkludiert) geeignet. LED Lampe und Rollen separat erhältlich.

IT Display in legno laminato resistente agli agenti atmosferici. Lastra di vetro frontale con bordi in acciaio inox. Da montare su muro (kit compreso) o su piantana Securit® MCS-BA-125-SET / MCS-BA-85-SET (non inclusa). Disponibile in due misure. Rotelle per piantana e lampada a LED ordinabili a parte.

ES Expositor de madera laminada resistente a la intemperie, con placa de cristal frontal y bordes de acero inoxidable. Para montar sobre pared (tornillos incluidos) o sobre los sets de base y poste Securit® modelos MCS-BA-125-SET o MCS-BA-85-SET (no incluidos). Disponible en dos tamaños. Las ruedas para la base y la lámpara LED se venden por separado.

PT Expositor em madeira, com placa frontal em vidro e moldura em aço inoxidável. Com sistema de fixação adequado a parede (parafusos incluídos) ou em base e poste Securit® (MCS-BA-125-SET / MCS-BA-85-SET não incluídos). Disponível em dois tamanhos. Lâmpada LED e rodas disponíveis (não incluído).

NL Weersbestendig gelamineerd houten paneel met glasplaat aan de voorkant en randen in stijl van roestvrij staal. Te monteren op de muur (inclusief bouten) of op Securit® paal en voet MCS-BA-125-SET / MCS-BA-85-SET (niet inbegrepen). Verkrijgbaar in twee maten. LED-lamp systeem en wielen apart verkrijgbaar.



1 - - -

1 €115,00 | MCS-4A4-WAL | 74,4x57x3cm | 8,8kg

2 €115,00 | MCS-4A4-OAK | 74,4x57x3cm | 8,8kg

3 €53,00 | MCS-A4-WAL | 36,8x28x3cm | 1,9kg

4 €53,00 | MCS-A4-OAK | 36,8x28x3cm | 1,9kg

5 €103,00 | MCS-BA-125-SET | 127x40x40cm | 14,4kg

6 €59,00 | MCS-BA-85-SET | 85x27x27cm | 6,6kg

2 - - 24

7 €29,00 | MCS-WH-2 | 8x11,5x5cm | 0,8kg

1 - - 24

8 €85,00 | MCS-BATT | 16,5x7,5x1,3cm | 0,3kg

1 - - 6

9 €29,90 | LP-BL-1 | 27x7,5x11cm | 0,4kg



MENU STAND

Stainless steel stand with laminated wooden panel, integrated elastic bands and four knobs to hold a menu. Wheels and LED lamp system available separately.

FR Support en acier inoxydable, panneau de bois laminé avec bandes élastiques intégrées et quatre vis supports pour tenir un menu. Paire de roulettes et lampe LED disponibles en option (non incluses).

DE Laminiertes Holzdisplay mit integrierten elastischen Bändern und Knöpfen die die Speisekarte halten. Edelstahlstandfuß inkludiert. Rollen und Securit® LED-Lampe separat erhältlich.

IT Leggio portamenù In legno laminato, fasce elastiche e 4 perni in metallo per sostenere il menu. Piantana in acciaio inox. Rotelle per piantana e lampada a LED ordinabili a parte.

ES Atril porta menú realizado en madera con 4 perillas y bandas elásticas integradas sobre poste y base de acero inoxidable. Las ruedas para la base y la lámpara LED se venden por separado.

PT Display com base em aço inoxidável e suporte para menu em madeira. Elásticos incluídos e quatro pins para suporte dos menus. Rodas para base e lâmpada de LED disponível (não incluído).

NL Roestvrijstalen paal met gelamineerd houten paneel, elastische banden en vier knoppen om een menukaart te plaatsen. Wielen en LED-lamp systeem afzonderlijk verkrijgbaar.

1 - 24

1 €99,00 | MCS-115-TE | 113,7x54,2x36,7cm | 11,9kg

2 - 24

2 €29,00 | MCS-WH-2 | 8x11,5x5cm | 0,8kg

1 - 24

3 €85,00 | MCS-BATT | 16,5x7,5x1,3cm | 0,3kg

1 - 6

4 €29,90 | LP-BL-1 | 27x7,5x11cm | 0,4kg



2



3

8-12h



4

DISPLAY ACCESSORIES

Pole + Base

- + Stainless steel
- + Classic
- + Acrylic
- + Glass star

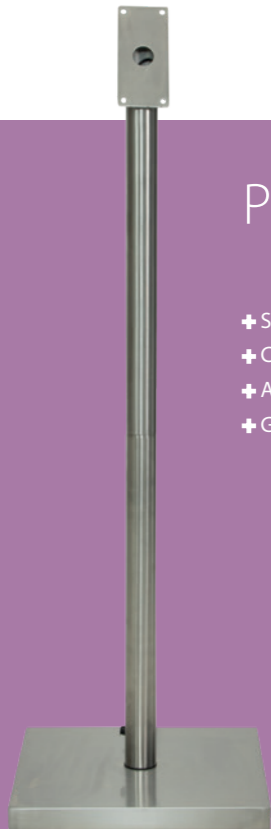

1 - 6 €99,00
MCS-BA-125-SET | 127x40x40cm | 14,4kg

Stainless steel supporting pole and base: pole in two pieces to allow display case positioning. Additional two-wheel set available (not included). Waterproof power plug and 5-meter cable included.

FR Pied et socle, support en acier inoxydable, pied en deux pièces permettant le positionnement du présentoir. Paire de roulettes disponible en complément (non inclus). Fiche d'alimentation électrique imperméable et câble de 5 mètres inclus. **DE** Edelstahl-Pfosten und -Fuß; Pfosten ist zweigeteilt, so dass sich das Display besser positionieren lässt. Zusätzliches Paar Rollen separat erhältlich. Inklusive wasserfestem, 5m langem Kabel mit Netzstecker. **IT** Asse e base in acciaio inossidabile. L'asse in due parti permette il facile posizionamento dell'espositore. Presa di alimentazione impermeabile. Possibile aggiungere il set di 2 rotelle (non incluso). Spina di alimentazione e cavo da 5 metri inclusi. **ES** Poste y base de acero inoxidable. Poste en dos piezas para facilitar el posicionamiento del expositor. Set adicional de 2 ruedas disponible (no incluido). Enchufe y cable de 5 metros incluidos. **PT** Conjunto Poste e base em aço inoxidável, poste em duas peças para permitir o posicionamento do expositor. Conjunto adicional de duas rodas disponível (não incluído). Ficha elétrica à prova d'água e cabo de electricidade com 5 metros incluído. **NL** Roestvrijstalen paal en voet: paal in twee stukken om de behuizing van de display te positioneren. Set met twee wielen beschikbaar (niet inbegrepen). Waterdichte stekker en 5 meter kabel meegeleverd.

Wheels

- + Stainless steel
- + Coated steel
- + Classic
- + Black star
- + Rustic
- + Acrylic
- + Glass star
- + Menu stand



2 - 24 €29,00
MCS-WH-2 | 8x11,5x5cm | 0,8kg

Silicon wheels, powder-coated stainless-steel frame. Suitable for all types of ground surfaces.

FR Roulettes en silicone, support avec structure en acier galvanisé.

Convient pour tous les types de surfaces au sol.

DE Silikon-Rollen mit pulverbeschichteten Edelstahlklemmen. Geeignet für alle Untergründe.

IT Rotelle di silicone con struttura in acciaio galvanizzato. Ideali per tutti i tipi di superfici.

ES Ruedas de silicona, con estructura de soporte de acero galvanizado. Ideal para cualquier tipo de superficie.

PT Rodas de silicone, estrutura de suporte em aço inoxidável revestido. Adequado para todos os tipos de superfícies.

NL Siliconen wielen, gepoedercoat roestvrijstalen frame. Geschikt voor alle soorten grondoppervlakken.

LED Lamp

- + Glass star
- + Menu stand
- + Pavement board



1 - 6
€29,90 | LP-BL-1
27x7,5x11cm | 0,4kg

2 - 6
€49,90 | LP-BL-2
27x7,5x11cm | 0,7kg

All weather resistant LED lamp designed to illuminate any pavement chalkboard and/or information display. Optionally powered by the waterproof Securit® battery pack with advanced lithium ion technology. Two hours charge gives 8 to 12 hours power. 5m electrical power cable included.

FR Lampe LED conçue pour illuminer des panneaux trottoir et/ou des présentoirs menus. Câble d'alimentation de 5 mètres de long inclus. *Peut être utilisée avec la batterie Securit®, technologie avancée Lithium-ion. Charge en 2 heures, et capacité d'autonomie jusqu'à 12 heures. **DE** LED Lampe für die Beleuchtung von allen handelsüblichen Gehwegtafeln und/oder Informationsdisplays. Ladezeit ca. 2 Stunden. Bis zu 22 Stunden Laufzeit. 5 m Netzkabel inklusive. Alternativ betrieben mit einer Securit® Batterie (separat erhältlich). **IT** Lampada a LED con attacco a clip - per illuminare lavagne, leggii ed espositori di notte. Utilizzabile all'esterno con 5 metri di cavo. *In alternativa, utilizzabile anche con la batteria ricaricabile Securit®, che grazie alla sua moderna tecnologia assicura 12 ore di luce, con solo 2 ore di ricarica. **ES** Lámpara LED con clip diseñada para iluminar cualquier pizarra y expositor. La lámpara incluye un cable de 5 metros. *Utilizable también con la batería Securit®, que gracias a su tecnología de avanzada demora sólo 2 horas en cargarse y permite de 12 horas de energía. **PT** Lámpada LED concebida para iluminar expositores de menu Securit® e/ou displays de informação. Cabo de 5 metros incluído. *A ser utilizada com baterias Securit® que, graças à sua tecnologia avançada demora apenas 2 horas a carregar e assegura de 8 a 12 horas de energia. **NL** Weersbestendige LED-lamp om elk stoepbord en/of informatie display te verlichten. Inclusief 5m stroomkabel. *Bruikbaar met waterdichte Securit® batterij, voorzien van geavanceerde lithium-ion-technologie. Twee uren opladen voor 8 tot 12 uur stroom.

Battery

- + Stainless steel
- + Coated steel
- + Classic
- + Black star
- + Rustic
- + Acrylic
- + LED Lamp



1 - 24 €85,00
MCS-BATT | 16,5x7,5x1,3cm | 0,3kg

Advanced lithium ion technology, protected against water and penetration by pointed objects (IP44). Recharges in two hours and lasts for 8-36 hours (depending on usage and information display model). Input: 12v ~ 1, 5A | Output: 12v ~ 1, 8A | Capacity: 75 Wh.

FR Technologie avancée Lithium ion, résistant à l'eau et à la pénétration d'objets pointus (IP44). Rechargée en 2 heures et autonomie de 8 à 12 heures (dépendant de l'intensité et du modèle de présentoir choisi). Entrée: 12v ~ 1,5A Sortie: 12v ~ 1,8A | Puissance: 75 Wh. Adaptateur pour utilisation intérieure uniquement. **DE** Fortgeschrittene Lithium Ionen Technologie. Wasserbeständig und vor Stößen und Beschädigung mit scharfen Gegenständen geschützt (IP44). Ladezeit: 2 Stunden. Nutzungsdauer 8-22 Stunden (je nach Gebrauch und genutztem Objekt). Input: 12V ~ 1,5A | Output: 12v ~ 1,8A | Kapazität: 75 Wh. **IT** Batteria agli ioni di litio con custodia protettiva per evitare il danneggiamento se a contatto con acqua e/o oggetti appuntiti (IP44). Si ricarica in solo 2 ore e assicura da 8 a 12 ore di luce (dipende dall'utilizzo e dal modello di espositore). Ingresso: 12V ~ 1,5A | Uscita: 12v ~ 1,8A | Capacità: 75 Wh. **ES** Batería de iones de litio, protegida contra el agua y objetos punzantes (IP44). Demora dos horas en cargarse y permite de 8 a 12 horas de energía (dependiendo de su uso y del modelo de expositor). Entrada: 12V ~ 1,5A | Salida: 12v ~ 1,8A | Capacidad: 75 Wh. **PT** Bateria com tecnologia avançada de iões de lítio, protegida contra a água e penetração por objetos pontiagudos (IP44). Recarrega em duas horas e dura de 8 a 12 horas (dependendo do uso e do modelo de informação de expositor). Entrada: 12v ~ 1,5A | Saída: 12v ~ 1,8A | Capacidade: 75 Wh. **NL** Geavanceerde lithium-ion-technologie, beschermd tegen water en penetratie van puntige objecten (IP44). Laadt op in twee uur met een duratie van 8-36 uur (afhankelijk van gebruik en model informatie display). Input: 12v ~ 1, 5A | Output: 12v ~ 1, 8A | Capaciteit: 75 Wh.



**Absperrsysteme
& standascher**

Postes de acogida
& ceniceros

Poteaux d'accueil
& cendriers

Colonne segnapercorso
& posaceneri

Afzetzpalen
& asbakken

Postes separadores
& cinzeiros

BARRIER SYSTEMS & SMOKER POLES

- FR** POTEAUX D'ACCUEIL ET CENDRIERS
DE ABSPRERRSYSTEME & STANDASCHER
IT COLONNE SEGNAPERCORSO & POSACENERI
ES POSTES DE ACOGIDA & CENICEROS
PT POSTES SEPARADORES & CINZEIROS
NL AFZETPALEN & ASBAKKEN



- 1 €29,00 | RS-CL-GO-A1 | 87,5x9,5x9,5cm | 1,2kg
 2 €30,00 | RS-CL-GO-A2 | 10x31x31cm | 9,6kg
 1 + 2 €69,00 | RS-CL-GO-SET | 95x31x31cm | 10,3kg



- 3 €59,00 | RS-SIGN-A4-PG | 34,3x21,5x2,1cm | 0,8kg
 4 €35,00 | RS-CLRP-GOWT | 152x4x4cm | 0,9kg
 5 €35,00 | RS-CLRP-GOBR | 152x4x4cm | 0,9kg
 6 €35,00 | RS-CLRP-GOBL | 152x4x4cm | 0,9kg
 7 €29,00 | RS-CLRP-GOBU | 152x4x4cm | 0,9kg
 8 €29,00 | RS-CLRP-GORD | 152x4x4cm | 0,9kg
 9 €9,95 | RS-CLWH-GO | 5x3,8x4cm | 0,1kg

X SKU/item X Inner X Master



CLASSIC GOLD

All-weather resistant polished stainless steel barrier in gold finish with round knob and four-way rope connection top ring. Screw top to add accessory sign frame. Anti-scratch, floor-protecting, reinforced base. Ropes with matching gold finished clips available separately.

FR Poteau d'accueil en acier inoxydable poli, résistant aux intempéries. Bague d'accroche avec 4 encoches pour l'attache d'une corde. Tête amovible permettant d'insérer un porte-affiche sur le dessus. Socle renforcé par une protection anti-rayures. Disponible en finition dorée avec tête ronde.

DE Witterungsbeständiges Absperrsystem im Gold-Look aus poliertem Edelstahl mit rundem Kopf. Verstärker Fuß mit glatter Bodenfläche, so

dass ein Verkratzen des Untergrundes vermieden wird. Die separat erhältlichen, farblich passenden Absperrkordeln können sternförmig in vier Richtungen gespannt werden. Ein Hinweisschild kann auf Wunsch angebracht werden.

IT LED Lampe für die Beleuchtung von allen handelsüblichen Gehwegtafeln und/oder Informationsdisplays. 5 m Netzkabel inklusive. Alternativ betrieben mit einer Securit® Batterie (separat erhältlich, ca. 2 Stunden Ladezeit und bis zu 22 Stunden Laufzeit).

ES Poste de acero inoxidable pulido con acabado dorado, resistente a la intemperie, con anillo en la parte superior para conexión de 4 cuerdas. La tapa se puede desatornillar para agregar carteles o cuerdas disponibles también con ganchos dorados. Base reforzada anti-rayones para protección del piso.

PT Barreira de aço inoxidável polido resistente a todos os climas. Com tampa de rosca que permite adicionar 4 acessórios como sinais e/ou cordões. Base reforçada anti-arranhões e com protecção do chão. Cordão em acabamento em ouro e respectivos clips disponíveis separadamente.

NL Weersbestendig gepolijst roestvrijstalen barrière met gouden afwerking, ronde kop en bovenring met vier-weg verbinding voor touw. Schroefdom op accessoire bord toe te voegen. Anti-kras, vloerbeschermende versterkte voet. Touwen met bijpassende goud afgewerkte clips zijn los verkrijgbaar.



All-weather resistant polished stainless steel barrier in chrome finish with flat knob and four-way rope connection top ring. Screw top to add accessory sign frame. Anti-scratch, floor-protecting reinforced base. Ropes with matching gold finished clips available separately.

FR Poteau d'accueil en acier inoxydable poli, résistant aux intempéries. Bague d'accroche avec 4 encoches pour l'attache d'une corde. Tête amovible permettant d'insérer un porte-affiche sur le dessus. Socle renforcé par une protection anti-rayures. Disponible en finition chrome avec tête plate.

DE Witterungsbeständiges Absperrsystem im Chrome-Look aus poliertem Edelstahl

mit flachem Kopf. Verstärker Fuß mit glatter Bodenfläche, so dass ein Verkratzen des Untergrundes vermieden wird. Die separat erhältlichen, farblich passenden Absperrkordeln können sternförmig in vier Richtungen gespannt werden. Ein Hinweisschild kann auf Wunsch angebracht werden.

IT Colonna segnapercorso classica in acciaio inossidabile lucido con finitura cromata, resistente agli agenti atmosferici. Anello di collegamento per cordone con 4 agganci. Manopola superiore svitabile e base rinforzata antigraffio. Disponibili accessori come display informativo avvitabile e cordoni con finiture cromate.

ES Poste de acero inoxidable pulido con acabado cromado, resistente a la intemperie, con anillo en la parte superior para conexión de 4 cuerdas.

La tapa se puede desatornillar para agregar carteles o cuerdas disponibles también con ganchos cromados. Base reforzada anti-rayones para protección del piso.

PT Barreira de aço inoxidável polido resistente a intempéries com acabamento cromado. Botão plano e anel superior de conexão de cabo com quatro vias. Parafuso superior para adicionar quadro de sinal acessório. Base reforçada anti-arranhões que protege o chão. Cordas com clips cromados disponíveis separadamente.

NL Weersbestendig gepolijst roestvrijstalen barrière met chromen afwerking, ronde kop en bovenring met vier-weg verbinding voor touw. Schroefdop om accessoire bord toe te voegen. Anti-kras, vloerbeschermende versterkte voet. Touwen met bijpassende chroom afgewerkte clips zijn los verkrijgbaar.



- 1** - **1**
10 €29,00 | **RS-CL-CH-B1** | 87,5x9,5x9,5cm | 1,2kg
11 €30,00 | **RS-CL-CH-B2** | 10x31x31cm | 9,6kg
10 + **11** €69,00 | **RS-CL-CH-SET** | 95x31x31cm | 10,3kg

- 1** - **5**
12 €58,00 | **RS-SIGN-A4-PC** | 34,3x21,5x2,1cm | 0,8kg
13 €35,00 | **RS-CLRP-CHWT** | 152x4x4cm | 0,9kg
14 €35,00 | **RS-CLRP-CHBR** | 152x4x4cm | 0,9kg
15 €35,00 | **RS-CLRP-CHBL** | 152x4x4cm | 0,9kg
16 €29,00 | **RS-CLRP-CHBU** | 152x4x4cm | 0,9kg
17 €29,00 | **RS-CLRP-CHRD** | 152x4x4cm | 0,9kg
18 €9,95 | **RS-CLWH-CH** | 5x3,8x4cm | 0,1kg



SET OF 2 BUDGET

All-weather resistant polished stainless steel with chrome finish, four-way rope connection top ring, anti-scratch floor-protecting reinforced lightweight base. Sold as a set of two.

FR Poteaux d'accueil en acier inoxydable poli avec finition chrome, pour usage intérieur, bague d'accroche avec 4 encoches sur la partie supérieure permettant la connexion entre les poteaux par les cordes, avec protection anti-rayures renforcée sur le socle de faible poids. Vendu comme un ensemble de deux.

DE Witterungsbeständiges Leichtgewicht Absperrsystem im Chrome-Look aus poliertem Edelstahl mit flachem Kopf. Verstärkter, jedoch leichter Fuß mit glatter Bodenfläche, so dass ein Verkratzen des Untergrundes vermieden wird. Die separat erhältlichen, farblich passenden Absperrkordeln können sternförmig in vier Richtungen gespannt werden. Nur im 2er-Set erhältlich. Nicht geeignet für ein Hinweisschild.

IT Confezione di due colonnine in acciaio inossidabile lucidato con finitura cromata resistente agli agenti atmosferici. La colonnina ha 4 fessure sulla parte superiore per agganciare il cordone. Base resistente ma leggera, rinforzata e con proprietà antigraffio.

ES Pack de dos postes de acero pulido inoxidable resistente a la intemperie con acabado cromado y anillo en su parte superior para conexión de 4 cuerdas. Base ligera reforzada anti-rayones para protección del piso.

PT Conjunto de barreiras em aço inoxidável com acabamento cromado resistente a intempéries, anel superior de conexão para 4 cordas. Base leve reforço anti-riscos para proteger o chão.

NL Weersbestendig gepolijst roestvrij staal met chroom afwerking, bovenring voor vier-weg verbinding voor touw, anti-kras, vloerbeschermende versterkte lichtgewicht voet. Verkocht als een set van twee.

2 **1**
1 €85,00 | RS-LW-CH | 100x33x33cm | 15,8kg

1 **5**
2 €35,00 | RS-CLRP-CHWT | 59,5x4x4cm | 0,9kg
3 €35,00 | RS-CLRP-CHBR | 59,5x4x4cm | 0,9kg
4 €35,00 | RS-CLRP-CHBL | 59,5x4x4cm | 0,9kg
5 €29,00 | RS-CLRP-CHBU | 59,5x4x4cm | 0,9kg
6 €29,00 | RS-CLRP-CHRD | 59,5x4x4cm | 0,9kg
7 €9,95 | RS-CLWH-CH | 5x3,8x4cm | 0,1kg



SET OF 2 BUDGET RETRACTABLE

All-weather resistant, polished stainless steel with chrome finish, anti-scratch floor-protecting reinforced base, pole has four-way connection points. 210cm retractable nylon strap included. Sold as a set of two.

FR Pour usage intérieur, acier inoxydable poli avec finition chrome, avec 4 points de connexion et base renforcée par une protection anti-rayures. Bande rétractable en nylon de 210cm incluse. Vendu par lot de 2.

DE Witterungsbeständiges Leitsystem aus poliertem Edelstahl mit Chrombeschichtung. Verstärker Fuß mit glatter Bodenfläche. Die 210cm langen Absperrbänder aus Nylon können sternförmig in vier Richtungen gespannt werden. Nur im 2er-Set erhältlich. Nicht geeignet für ein Hinweisschild.

IT Confezione di 2 colonnine cromate con nastro retrattile in nylon di 210 cm. Realizzate in acciaio inossidabile lucido resistenti agli agenti atmosferici. Base rinforzata antigraffio per la protezione del pavimento, palo con quattro punti di connessione.

ES Pack de 2 postes de acogida cromados con cinta retráctil de nylon de 210 cm. Hechos en acero inoxidable pulido, resistente a los agentes atmosféricos. Base reforzada anti-rayones para proteger el piso. Poste con cuatro puntos de conexión.

PT Conjunto de 2 postes em aço inox polido com acabamento cromado, com fita retrátil em nylon de 210 cm. Apto para o exterior. Base reforçada com protecção anti riscos. Poste com 4 pontos de conexão.

NL Weersbestendig, gepolijst roestvrij staal met chroom afwerking, anti-kras, vloer beschermende versterkte voet, paal heeft vier-weg verbindingpunten. Inclusief intrekbare nylon riem van 210cm. Verkocht als een set van twee.

2 **1**
1 €99,00 | RS-RT-LW-CH | 93x33x33cm | 15,8kg

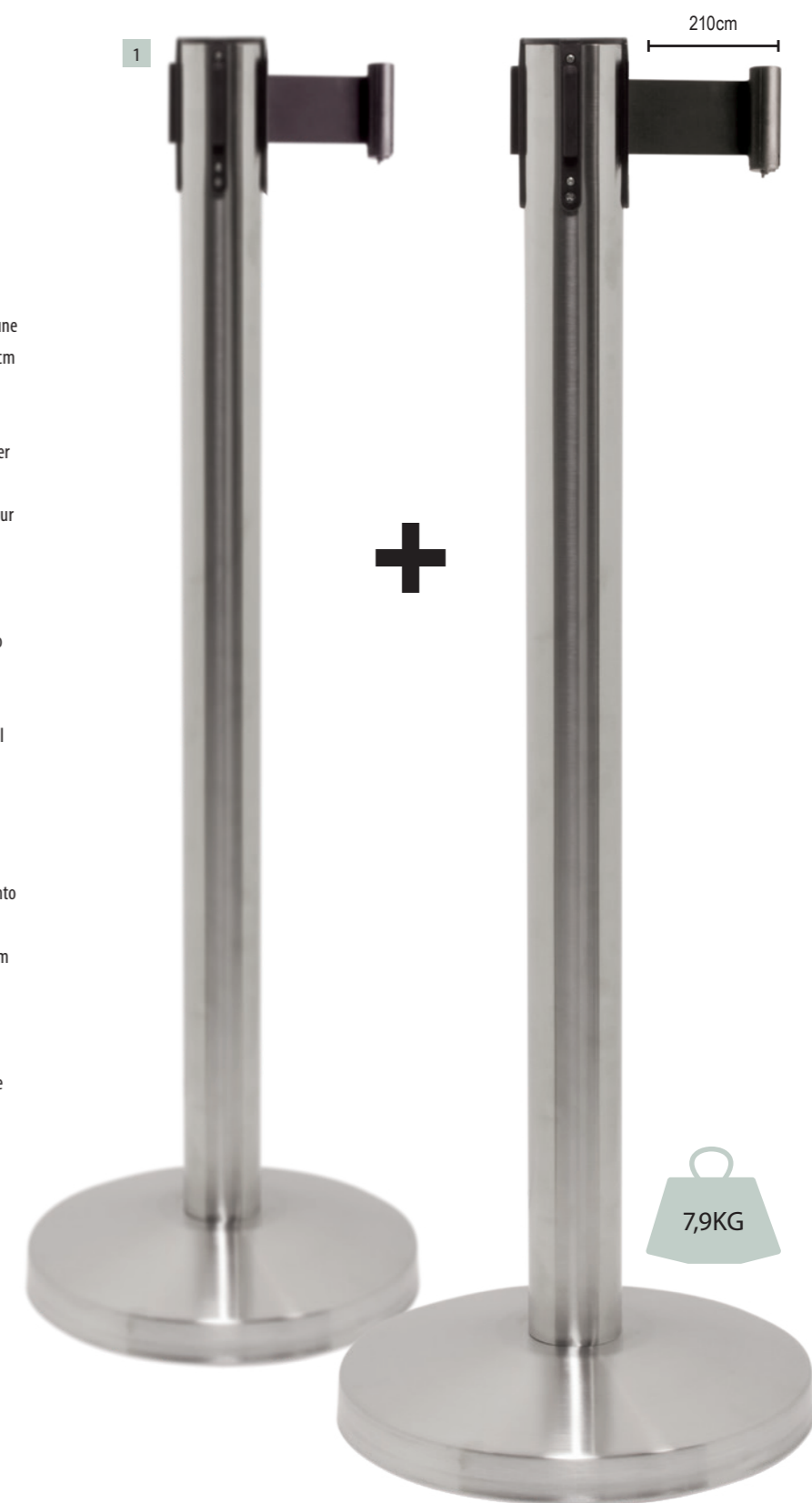



RETRACTABLE

All-weather resistant, brushed stainless steel, anti-scratch, floor-protecting reinforced base, pole has four way connection points. 210cm retractable nylon band included.

FR Poteaux d'accueil en inox brossé résistants aux intempéries, avec socle renforcé et protection anti-rayures. Possibilité d'insérer un porte affiche sur le dessus et possédant 4 points de connexion pour lier les poteaux entre eux. Bande rétractable en nylon de 210cm.

DE Witterungsbeständiges Absperresystem aus gebürstetem Edelstahl. Verstärker, kratzfester Fuß mit bodenschonender glatter Bodenfläche. Drehbarer Kopf zum Aufschrauben eines zusätzlichen Hinweisschildes. Die 210cm langen Absperrbänder aus Nylon können sternförmig in vier Richtungen gespannt werden.

IT Colonna segnapercorso con nastro retrattile di 210 cm in nylon. Realizzata in acciaio inossidabile spazzolato, resistente agli agenti atmosferici. La base è antigraffio per la protezione dei pavimenti mentre la parte superiore è rimovibile per l'aggiunta dell'espositore. La colonnina ha 4 agganci per il nastro nella parte superiore.

ES Poste de acero inoxidable cepillado resistente a la intemperie. Base reforzada anti-rayones para protección del piso. La tapa se puede desatornillar para agregar carteles. El poste tiene 4 puntos para la conexión de hasta cuatro cintas. Incluye cinta de nylon retráctil de 210 cm.

PT Poste em aço inoxidável escovado, com base anti-riscos reforçada para proteção de chão e tampa de rosca que permite adicionar acessórios como sinais e/ou cordas. O poste tem 4 pontos para a conexão de até quatro fitas. Fita retrátil em nylon incluída (210 cm).

NL Weerbestendig, geborsteld of gecoat zwart roestvrij staal, anti-kras, vloer beschermende versterkte voet, schroefdop om accessoire bord toe te voegen, paal heeft vier-weg verbindingspunten. Inclusief intrekbare nylon band van 210 cm.

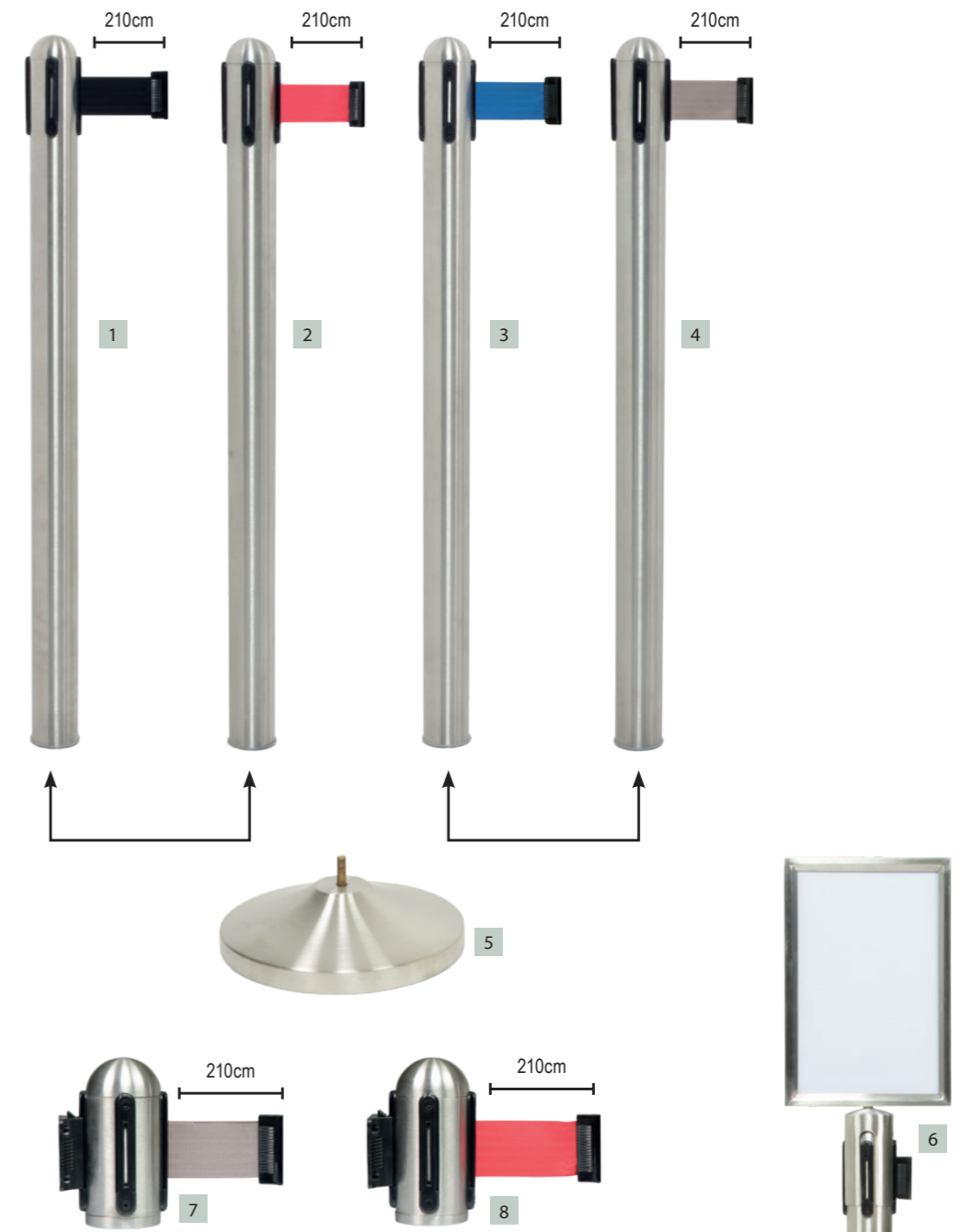

- 1** €39,00 | **RS-RT-RVS-BL-C4** | 96x7x7cm | 1,5kg
2 €39,00 | **RS-RT-RVS-RD-C1** | 96x7x7cm | 1,5kg
3 €39,00 | **RS-RT-RVS-BU-C5** | 96x7x7cm | 1,5kg
4 €39,00 | **RS-RT-RVS-GY-C2** | 96x7x7cm | 1,5kg

- 5** €30,00 | **RS-RT-RVS-C3** | 8,8x31x31cm | 9,5kg

- 1 + 5** €79,00 | **RS-RT-RVS-BL-SET** | 101x31x31cm | 11,0kg
2 + 5 €79,00 | **RS-RT-RVS-RD-SET** | 101x31x31cm | 11,0kg
4 + 5 €79,00 | **RS-RT-RVS-GY-SET** | 101x31x31cm | 11,0kg

- 6** €62,00 | **RS-SIGN-A4-PS** | 45,3x21,8x6,7cm | 0,9kg
7 €49,00 | **RS-RTWM-RVS-GY** | 14,3x7,5x7,5cm | 0,4kg
8 €49,00 | **RS-RTWM-RVS-RD** | 14,3x7,5x7,5cm | 0,4kg



RETRACTABLE BLACK

All-weather resistant, coated black stainless steel, anti-scratch, floor protecting reinforced base, screw top to add accessory sign frame, pole has four way connection points. 210cm retractable nylon band included.

FR Poteaux d'accueil résistant aux intempéries en acier galvanisé inoxydable noir, avec socle renforcé et protection anti-rayures. Possédant 4 points de connexion pour lier les poteaux entre eux. Bande rétractable en nylon de 210cm.

DE Witterungsbeständiges Absperrsystem aus schwarz beschichtetem Edelstahl. Verstärker, kratzfester Fuß mit bodenschonender glatter Bodenfläche. Die 210cm langen Absperrbänder aus

Nylon können sternförmig in vier Richtungen gespannt werden.

IT Colonna segnapercorso con nastro retrattile di 210 cm in nylon. Realizzata in acciaio inossidabile rivestito in nero, resistente agli agenti atmosferici. La base è antigraffio per la protezione dei pavimenti. La colonnina ha 4 agganci per il nastro nella parte superiore.

ES Poste de acero inoxidable revestido en negro, resistente a la intemperie. Base reforzada anti-rayones para protección del piso. El poste tiene 4 puntos para la conexión de hasta cuatro cintas. Incluye cinta de nylon retráctil de 210 cm.

PT Poste em aço inoxidável revestido em preto, com base anti-riscos reforçada para proteção de chão. O poste tem 4 pontos para a conexão de até quatro fitas. Fita retrátil em nylon incluída (210 cm).

NL Weerbestendig, geborsteld of gecoat zwart roestvrij staal, anti-kras, vloer beschermende versterkte voet, schroefdop om accessoire bord toe te voegen, paal heeft vier-weg verbindingspunten. Inclusief intrekbare nylon band van 210 cm.



1 €30,00 | **RS-RT-BL-C8** | 95x6,4x6,4cm | 1,7kg

2 €49,00 | **RS-RT-BL-C9** | 8,8x31x31cm | 9,5kg



CARPETS

All-weather resistant robust anti-slip carpets of 200cm by 90cm. Available in red and black.

FR Tapis résistant aux intempéries, robuste, antidérapant, de 200cm sur 90cm. Disponible en rouge et noir.

DE Robuster und rutschfester Läufer (200x90cm). Verfügbar in rot oder schwarz.

IT Tappeto passerella in poliestere robusto e antiscivolo. Le dimensioni sono 200x90 cm ed è disponibile sia in nero che in rosso.

ES Alfombra de 200 x 90 cm resistente a la intemperie, hecha de poliéster robusto y antideslizante. Disponible en rojo y negro.

PT Carpete anti-derrapante, resistente a exterior, com dimensões de 200cm por 90cm. Disponível em vermelho e preto.

NL Weersbestendige robuuste anti-slip tapijten van 200cm bij 90cm. Verkrijgbaar in rood en zwart.



3 €49,00 | **RS-200-RD** | 200x90x0,7cm | 3,9kg

4 €49,00 | **RS-200-BL** | 200x90x0,7cm | 3,9kg

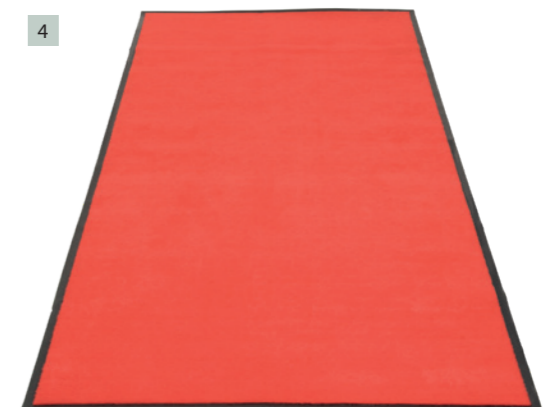

SMOKER POLES

All-weather resistant coated gold and stainless steel smoker poles. Easy to empty with removable cap. Free-standing or wall-mounting models.

FR Résistant aux intempéries, disponible en inox poli, acier galvanisé noir ou finition dorée. Facile à nettoyer grâce à un embout amovible. Disponible sur pied ou en modèle mural.

DE Witterungsbeständige Aschenbecher erhältlich in Edelstahl, Goldoptik und Schwarz. Einfach zu reinigen aufgrund des abnehmbaren Deckels. Verfügbare Modelle: Stand- und Wandaschenbecher.

IT Posacenere in acciaio inox spazzolato o rivestito e resistente agli agenti atmosferici. Facile da pulire, parte superiore rimovibile per svuotarlo facilmente. Disponibili in 2 modelli: da terra e da parete.

ES Poste cenicero de acero inoxidable cepillado o revestido en negro o dorado, resistente a la intemperie. Fácil de limpiar y con tapa extraíble. Disponible en un modelo de pie y un modelo para montaje sobre pared.

PT Poste cinzeiro com acabamento em aço inoxidável escovado ou revestido em preto ou dourado. Fácil de limpar, com sistema de esvaziamento simples, e resistente ao exterior. Disponível em um modelo de fixação em base e um modelo com fixação em parede.

NL Weerbestendig geborsteld, gecoate zwart of goud roestvrij staal. Eenvoudig te reinigen, verwijderbare dop. Verkrijgbaar in drie vrijstaande modellen en één model voor wandmontage.



- 1 - 3
- 1 €42,00 | SP-SS-SM-F2 | 100,5x6x6,8cm | 1,3kg
 2 €41,00 | SP-SS-SM-F1 | 4x25x25cm | 3,8kg
 3 €42,00 | SP-BL-SM-F2 | 100,5x6x6,8cm | 1,3kg
 4 €41,00 | SP-BL-SM-F1 | 4x25x25cm | 3,8kg
 5 €125,00 | SP-GD-SM-SET | 104x25x25cm | 5kg

- 1 - 6
- 6 €39,00 | SP-SS-WM2 | 41,2x6x6,9cm | 0,5kg



INDEX

B

BL-SMA100-V2-BL 76
 BL-SMA100-V2-GDSL 76
 BL-SMA100-V2-WHI 76
 BL-SMA100-V4-COL 76
 BL-SMA100-V4-PAS 76
 BL-SMA100-V4-TRO 76
 BL-SMA100-V4-WHI 76
 BL-SMA100-V7-AS 76
 BL-SMA100-V7-MT 76
 BL-SMA100-V7-WT 76
 BL-SMA510-BU 78
 BL-SMA510-GD 78
 BL-SMA510-GR 78
 BL-SMA510-OR 78
 BL-SMA510-PI 78
 BL-SMA510-RD 78
 BL-SMA510-SL 78
 BL-SMA510-VT 78
 BL-SMA510-WT 78
 BL-SMA510-YE 78
 BL-SMA720-BU 80
 BL-SMA720-GR 80
 BL-SMA720-OR 80
 BL-SMA720-PI 80
 BL-SMA720-RD 80
 BL-SMA720-WT 80
 BL-SMA720-YE 80
 BL-SMAMIX-V5-WT 76

C

CAD-TE 44
 CAD-VIN 126
 CR-CB 127
 CR-VIN 126
 CS-OVAL-8 70
 CS-RECT-8 70
 CS-WALL-100 70

E

ELE-B-LA 29
 ELE-BL-LA 29
 ELE-BL-ME 29
 ELE-BL-SM 29
 ELE-B-ME 29
 ELE-B-SM 29
 ELE-DB-LA 29
 ELE-DB-ME 29

ELE-M-LA 29
 ELE-M-ME 29
 ELE-M-SM 29
 ELE-S-LA 29
 ELE-S-ME 29
 ELE-S-SM 29
 ELE-TE-LA 29
 ELE-TE-ME 29
 ELE-TE-SM 29
 EZL-B-165 21
 EZL-BL-165 21
 EZL-DB-165 21
 EZL-M-165 21
 EZL-TE-165 21

F

FB-APPLE 63
 FB-BALLOON 63
 FB-BOTTLE 63
 FB-BUBBLE 63
 FB-BUTTERFLY 63
 FB-CACTUS 61
 FB-CLOCK 61
 FB-CLOUD 63
 FB-CUP 63
 FB-FLAG 61
 FB-FLOWER 63
 FB-GLASS 63
 FB-LEAF 63
 FB-MOKA 63
 FB-OVAL 63
 FB-PLAN 61
 FB-PINEAPPLE 61
 FBS-ARROW 23
 FB-SM4 63
 FB-SQUARE 63
 FBS-RECTANGLE 23
 FBTA-A4 33
 FBTA-BEER 33
 FBTA-BURGER 33
 FBTA-CHAMPAIGN 33
 FBTA-CHEF 33
 FBTA-COCKTAIL 33
 FBTA-CUP 33
 FBTA-ICECREAM 33
 FBTA-MENU 33
 FBTA-PIZZA 33
 FBTA-PLATE 33

FBTA-SANDWICH 33
 FBTA-WINE 33
 FBT-CARRY 31
 FBT-CUP 31
 FBT-CUP-3 31
 FBT-HOUSE 31
 FBT-MEMO 31
 FBT-MIX-3 31
 FBT-NOTES 31
 FBT-PLATE 31
 FBT-PLATE-3 31
 FBT-RECT-4 31
 FBT-TEAPOT 31
 FBT-TEAPOT-3 31
 FB-WIFI 63
 FB-XXL 65

J

JUN-M-A4 37

L

LES-BL-100 69
 LES-TE-100 69
 LP-BL-1 22, 157, 159, 161
 LP-BL-2 28
 LS-BAR 139
 LS-OPEN 139
 LS-PIZZA 139
 LW-GY-58 59
 LW-GY-78 59

M

MC3-CYA4-BR1 118
 MC3-CYA4-BR2 118
 MC3-CYA4-BR3 118
 MC-BOX-BRA4-BL 111
 MC-BOX-BRA4-WR 111
 MC-BOX-CRA4-BL 95
 MC-BOX-CRA4-BR 95
 MC-BOX-CRA4-WR 95
 MC-BOX-DRA4-CORK 103
 MC-BOX-DRWC-CORK 103
 MC-BOX-TRA4-BL 97
 MC-BOX-TRA4-BU 97
 MC-BOX-TRA4-GR 97
 MC-BOX-TRA4-LB 97
 MC-BOX-TRA4-WR 97
 MC-BOX-WRA4-BL 107

MC-BOX-WRA4-BR 107
 MC-BOX-WRA4-WR 107
 MC-BPBLOCK-TE 124
 MC-BPBOX-AN 124
 MC-BPBOX-TR 97, 125
 MC-BP-BSS 122
 MC-BRA4-BL 111
 MC-BRA4-WR 111
 MC-BRA5-BL 111
 MC-BRA5-WR 111
 MC-BRBP-BL 111, 123
 MC-BRWC-BL 111
 MC-CBA4-BR 117
 MC-CBA4-BR5 117
 MC-CBA4-MT 116
 MC-CBBP-BR 117, 123
 MC-CR45-BL 95
 MC-CR45-WR 95
 MC-CRA4-BL 95
 MC-CRA4-BR 95
 MC-CRA4-WR 95
 MC-CRA5-BL 95
 MC-CRA5-BR 95
 MC-CRA5-WR 95
 MC-CRBP-BL 95, 123
 MC-CRWC-BL 95
 MC-DBBP-BL 97, 125
 MC-DBBP-GY 125
 MC-DRA45-CROC 103
 MC-DRA4-CORK 103
 MC-DRA4-PAISLEY 103
 MC-DRA4-VELVET 103
 MC-DRA4-WOOD 103
 MC-DRWC-CORK 103
 MC-DRWC-VELVET 103
 MC-ESA4-BL 109
 MC-ESA5-BL 109
 MC-LD45-BL 121
 MC-LD45-CP 121
 MC-LD45-SL 121
 MC-LDA4-BL 121
 MC-LDA4-CP 121
 MC-LDA4-SL 121
 MC-LDBP-BL 121
 MC-LD-MC10 120
 MC-LDSP-BL 121
 MC-LDSP-CP 121
 MC-LDSP-SL 121

MC-LIA4-IJ 120
 MC-LIA4-LJ 120
 MC-LRA4-EGBL 92
 MC-LRA4-ROBL 92
 MC-LRA4-RORD 92
 MC-LRA4-RUBR 91, 92
 MC-LRA4-RWBL 92
 MC-LRA4-RWBR 92
 MC-LRA4-RWWT 92
 MC-LRA5-RUBR 91, 92
 MC-LRPM-RWBL 92
 MC-LRPM-RUBR 91, 92
 MC-MGA4-BL 119
 MC-MGA4-BR 119
 MC-NTA4-BI 101
 MC-NTA4-BL 101
 MC-NTA4-BR 101
 MC-NTA5-BI 101
 MC-NTA5-BL 101
 MC-NTA5-BR 101
 MC-RCA4-BL 99
 MC-RCA4-BL-FK 99
 MC-RCA4-BU 99
 MC-RCA4-BU-FK 99
 MC-RCA4-GR 99
 MC-RCA4-GR-FK 99
 MC-RCA4-OR 99
 MC-RCA4-OR-FK 99
 MC-RCA4-RD 99
 MC-RCA4-RD-FK 99
 MC-RCA4-VT 99
 MC-RCA4-VT-FK 99
 MC-RCA4-WT 99
 MC-RCA4-WT-FK 99
 MC-RCA5-BL 99
 MC-RCWC-BL 99
 MCS-115-TE 159
 MCS-2A4-PA 155
 MCS-3A4-CS 149
 MCS-4A4-BL-SET 145
 MCS-4A4-LSS 147
 MCS-4A4-OAK 157
 MCS-4A4-WAL 157
 MCS-BA-110-BL1 143
 MCS-BA-120-G1 147
 MCS-BA-125-SET 147, 151,
 155, 157, 160
 MCS-BA-135-SETB 149
 MCS-BA-85-SET 157
 MCS-BA-95-SETB 149
 MCS-BA-BL2 143
 MCS-BA-G2 147
 MCS-BATT 22, 143, 145, 147
 149, 151, 153, 157, 159, 161
 MCS-WH-2 145, 147, 149,
 151, 153, 155, 157, 159, 160
 MC-TI45 105
 MC-TIA4 105
 MC-TIA5 105
 MC-TR45-BL 97
 MC-TR45-LB 97
 MC-TR45-WR 97
 MC-TRA4-BL 97
 MC-TRA4-BU 97
 MC-TRA4-GR 97
 MC-TRA4-LB 97
 MC-TRA4-WR 97
 MC-TRA4-WT 97
 MC-TRA5-BL 97
 MC-TRA5-BU 97
 MC-TRA5-GR 97
 MC-TRA5-LB 97
 MC-TRA5-WR 97
 MC-TRBC-WT 97
 MC-TRBP-BL 97, 123
 MC-TRWC-BL 97
 MC-WALA4-CB 114
 MC-WALA4-CH 113
 MC-WALA4-PU 112
 MC-WALA4-RB 113
 MC-WALA4-SC 115
 MC-WALA5-SC 115
 MC-WALBP-BL 114, 122
 MC-WIA4-BI 107
 MC-WIA4-BL 107

MCS-4A4-WLTE 151
 MCS-6A4-CS 149
 MCS-6A4-LSS 147
 MCS-8A4-BL 143
 MCS-A4-OAK 157
 MCS-A4-WAL 157
 MCS-BA-110-BL1 143
 MCS-BA-120-G1 147
 MCS-BA-125-SET 147, 151,
 155, 157, 160
 MCS-BA-135-SETB 149
 MCS-BA-85-SET 157
 MCS-BA-95-SETB 149
 MCS-BA-BL2 143
 MCS-BA-G2 147
 MCS-BATT 22, 143, 145, 147
 149, 151, 153, 157, 159, 161
 MCS-WH-2 145, 147, 149,
 151, 153, 155, 157, 159, 160
 MC-TI45 105
 MC-TIA4 105
 MC-TIA5 105
 MC-TR45-BL 97
 MC-TR45-LB 97
 MC-TR45-WR 97
 MC-TRA4-BL 97
 MC-TRA4-BU 97
 MC-TRA4-GR 97
 MC-TRA4-LB 97
 MC-TRA4-WR 97
 MC-TRA4-WT 97
 MC-TRA5-BL 97
 MC-TRA5-BU 97
 MC-TRA5-GR 97
 MC-TRA5-LB 97
 MC-TRA5-WR 97
 MC-TRBC-WT 97
 MC-TRBP-BL 97, 123
 MC-TRWC-BL 97
 MC-WALA4-CB 114
 MC-WALA4-CH 113
 MC-WALA4-PU 112
 MC-WALA4-RB 113
 MC-WALA4-SC 115
 MC-WALA5-SC 115
 MC-WALBP-BL 114, 122
 MC-WIA4-BI 107
 MC-WIA4-BL 107

MC-WIA4-BR 107
 MC-WIA4-BU 107
 MC-WIA4-GR 107
 MC-WIA4-WR 107
 MC-WIA5-BI 107
 MC-WIA5-BL 107
 MC-WIA5-BR 107
 MC-WIA5-BU 107
 MC-WIA5-GR 107
 MC-WIA5-WR 107
 MC-WRA4-BI 107
 MC-WRA4-BL 107
 MC-WRA4-BR 107
 MC-WRA4-BU 107
 MC-WRA4-GR 107
 MC-WRA4-WR 107
 MC-WRA5-BI 107
 MC-WRA5-BL 107
 MC-WRA5-BR 107
 MC-WRA5-BU 107
 MC-WRA5-GR 107
 MC-WRA5-WR 107
 MNI-B-KR 36
 MNI-B-KR-1 36
 MNI-BL-KR 36
 MNI-BL-KR-1 36
 MNI-M-KR 36
 MNI-M-KR-1 36

P

PFT-ACL-A4 133
 PFT-ACL-A5 133
 PFT-ACL-A6 133
 PFT-ACL-A8 133
 PFT-ACM-A4 133
 PFT-ACM-A5 133
 PFT-ACM-A6 133
 PFT-ACV-A4 133
 PFT-ACV-A5 133
 PFT-ACV-A6 133
 PFT-ACV-A7 133
 PFT-ACY-A5 133
 PFT-ACY-A6 133
 PFT-ACY-A7 133
 PFT-BL-LA 134
 PFT-BL-ME 134
 PFT-BL-SM 134
 PFT-MAG-A4 131
 PFT-MAG-A5 131

PFT-MAG-A6 131
 PFT-MAG-A7 131
 PFT-MAG-A8 131
 PFT-PWB 135
 PFT-TE-LA 134
 PFT-TE-ME 134
 PFT-TE-SM 134
 PFW-27-36-BL 136
 PFW-A3-BL 137
 PFW-A3-GY 137
 PFW-A3-YE 137
 PFW-A4-BL 137
 PFW-A4-GY 137
 PFW-A4-YE 137
 PNT-BL-LA 68
 PNT-BL-SM 68
 PNT-GY-LA 68
 PNT-GY-SM 68

R

RS-200-BL 173
 RS-200-RD 173
 RS-CL-CH-B1 167
 RS-CL-CH-B2 167
 RS-CL-CH-SET 167
 RS-CL-GO-A1 164
 RS-CL-GO-A2 164
 RS-CL-GO-SET 164
 RS-CLRP-CHBL 167, 168
 RS-CLRP-CHBR 167, 168
 RS-CLRP-CHBU 167, 168
 RS-CLRP-CHRD 167, 168
 RS-CLRP-CHWT 167, 168
 RS-CLRP-GOBL 164
 RS-CLRP-GOBR 164
 RS-CLRP-GOBU 164
 RS-CLRP-GORD 164
 RS-CLRP-GOWT 164
 RS-CLWH-CH 167, 168
 RS-CLWH-GO 164
 RS-LW-CH 168
 RS-RT-BL-C8 172
 RS-RT-BL-C9 172
 RS-RT-LW-CH 169
 RS-RT-RVS-BL-C4 171
 RS-RT-RVS-BL-SET 171
 RS-RT-RVS-BU-C5 171
 RS-RT-RVS-C3 171

INDEX

RS-RT-RVS-GY-C2 171	SMA100-SL 76	SMA820-V4-WT 84	TT-DB-LA 29, 77
RS-RT-RVS-GY-SET 171	SMA100-VT 76	SMA820-WT 84	TT-DB-XL 29
RS-RT-RVS-RD-C1 171	SMA100-WT 76	SMA820-YE 84	
RS-RT-RVS-RD-SET 171	SMA100-YE 76	SP-GD-SM-SET 174	W
RS-RTWM-RVS-GY 171	SMA510-BL 78	SP-BL-SM-F1 174	WBC-G-105 58
RS-RTWM-RVS-RD 171	SMA510-BU 78	SP-BL-SM-F2 174	WBC-G-85 58
RS-SIGN-A4-PC 167	SMA510-GD 78	SPONGE-2 86	WBL-DB-100 57
RS-SIGN-A4-PG 164	SMA510-GR 78	SP-SS-SM 174	WBL-DB-120 57
RS-SIGN-A4-PS 171	SMA510-OR 78	SP-SS-SM-F1 174	WBL-DB-150 57
RST-DB-40 45	SMA510-PI 78	SP-SS-SM-F2 174	WBL-TE-100 57
RST-DB-60 45	SMA510-RD 78	SP-SS-WM2 174	WBL-TE-120 57
	SMA510-SL 78	STN-SS-CO 47	WBL-TE-150 57
S	SMA510-V4 78		WBU-BL-60 57
SBD-B-85 15	SMA510-V4-WT 78	T	WBU-BL-70 57
SBD-BL-85 16	SMA510-V8 78	TAG-A4-WT 40	WBU-DB-40 57
SBD-DB-85 15	SMA510-V8-ET 78	TAG-A5-WT 40	WBU-DB-50 57
SBD-M-85 15	SMA510-V8-WT 78	TAG-A6-BL 40	WBU-DB-60 57
SBD-N-85 19	SMA510-VT 78	TAG-A6-WT 40	WBU-DB-70 57
SBD-NG-85 19	SMA510-WT 78	TAG-A7-BL 40	WBU-M-40 57
SBD-TE-85 15	SMA510-YE 78	TAG-A7-WT 40	WBU-M-50 57
SBDW-TE-85 16	SMA610-BL 84	TAG-A8-BL 40	WBU-M-60 57
SBM-BL-115 24	SMA610-BU 84	TAG-A8-WT 40	WBU-M-70 57
SBM-FEET 24	SMA610-GR 84	TAG-BOTTLE 42	WBU-M-80 57
SBM-SS-115 24	SMA610-RD 84	TAG-B0-WT 42	WBU-TE-50 57
SBM-WT-115 24	SMA610-V2-WT 84	TAG-BUBBLE-5 34	WBU-TE-60 57
SBS-B-135 15	SMA610-V4 84	TAG-BUTTERFLY-5 34	WBU-TE-70 57
SBS-BL-120 16	SMA610-V4-BW 84	TAG-FLOWER-5 34	WBW-BL-20-24 51
SBS-B-MNI 38	SMA610-V4-WT 84	TAG-HLD-AC 41	WBW-BL-20-40 51
SBS-DB-120 15	SMA610-WT 84	TAG-HLD-BL 41	WBW-BL-30-40 51
SBS-M-135 15, 85	SMA610-YE 84	TAG-HLD-CP 41	WBW-BL-40-60 51
SBS-N-135 19, 81	SMA720-BU 80	TAG-HLD-TE 41	WBW-BL-60-80 51
SBS-NG-135 19	SMA720-GR 80	TAG-HLD-TR 41	WBW-GL-BL-40 55, 79
SBS-TE-120 15	SMA720-OR 80	TAG-RECTANGLE-5 34	WBW-GL-BL-60 55
SBSW-M-120 16	SMA720-PI 80	TAG-SBS-WT 39	WB-WR-1 43
SBSW-TE-120 16	SMA720-RD 80	TBA-BL-A5 35	WB-WR-3 43
SB-WIND 22	SMA720-V4 80	TBA-BL-A6 35	WBW-TE-20-24 51
SDT-B-120 15	SMA720-V4-WT 80	TBA-BL-A7 35	WBW-TE-20-40 51
SDT-M-120 15	SMA720-V8 80	TBA-BL-A8 35	WBW-TE-30-40 51
SEC CLEAN-GR 86	SMA720-V8-ET 80	TN-1-10-WT 46	WBW-TE-40-60 51
SEC CLEAN-KL 86	SMA720-V8-WT 80	TN-11-20-WT 46	WBW-TE-60-80 51
SEC CLEAN-WIPES 87	SMA720-VT 80	TN-21-30-WT 46	WBW-WT-30-40 52
SECSTN-5 86	SMA720-WT 80	TN-31-40-WT 46	WBW-WT-40-60 52
SI-SS-SET 138	SMA720-YE 80	TN-41-50-WT 46	WLB-TE-30-30 66
SMA100-BL 76	SMA820-BL 84	TN-51-60-WT 46	WLB-TE-40-60 66
SMA100-BU 76	SMA820-BU 84	TN-RES-DE-WT 47	WLB-TE-60-80 66
SMA100-GD 76	SMA820-GR 84	TN-RES-EN-WT 47	WLB-SET-LA 66
SMA100-GR 76	SMA820-RD 84	TN-RES-ES-WT 47	WLB-SET-SM 66
SMA100-OR 76	SMA820-V2-WT 84	TN-RES-FR-WT 47	
SMA100-PI 76	SMA820-V4 84	TN-RES-IT-WT 47	
SMA100-RD 76	SMA820-V4-BW 84	TN-RES-NL-WT 47	





ROUGE PLUS

Vi EQUIPEMENT

160 Avenue Paul Vaillant Couturier

93120 LA COURNEUVE

tel.: +33 (0)1 75 43 77 96

fax: +33 (0)1 75 43 77 97

site web: www.rougeplus.com

email: contact@rougeplus.com